

 **BLACK & DECKER®**

**AIR STATION INFLATOR**

# **INSTRUCTION MANUAL**

**Catalog Number ASI300**

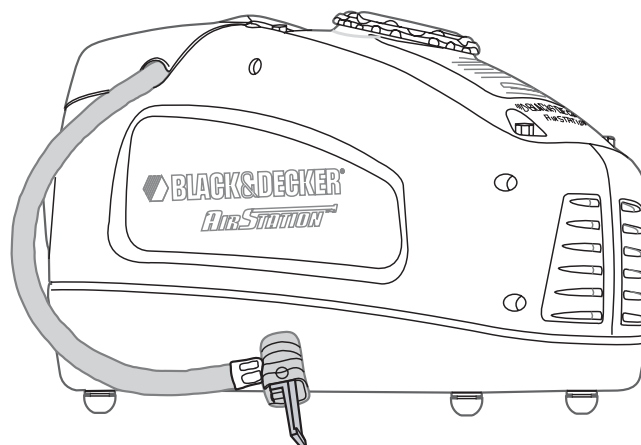

THANK YOU FOR CHOOSING BLACK & DECKER!  
GO TO [WWW.BLACKANDDECKER.COM/NEWOWNER](http://WWW.BLACKANDDECKER.COM/NEWOWNER)  
TO REGISTER YOUR NEW PRODUCT.

**BEFORE RETURNING THIS PRODUCT  
FOR ANY REASON PLEASE CALL**

**1-800-544-6986**

BEFORE YOU CALL, HAVE THE CATALOG No. AND DATE CODE AVAILABLE. IN MOST CASES, A  
**BLACK & DECKER** REPRESENTATIVE CAN RESOLVE THE PROBLEM OVER THE PHONE. IF YOU HAVE  
A SUGGESTION OR COMMENT, GIVE US A CALL. YOUR FEEDBACK IS VITAL TO BLACK & DECKER.

**SAVE THIS MANUAL FOR FUTURE REFERENCE.**

**VEA EL ESPAÑOL EN LA CONTRAPORTADA.**

**INSTRUCTIVO DE OPERACIÓN, CENTROS DE SERVICIO Y PÓLIZA DE GARANTÍA.**

**ADVERTENCIA: LEÁSE ESTE INSTRUCTIVO ANTES DE USAR EL PRODUCTO.**

## GENERAL SAFETY RULES

**⚠WARNING!** Read all instructions before operating product. Failure to follow all instructions listed below may result in electric shock, fire and/or serious injury.

### SAVE THESE INSTRUCTIONS

- **KEEP WORK AREA CLEAN.** Cluttered areas and benches invite injuries.
- **CONSIDER WORK AREA ENVIRONMENT.** Don't expose power tools to rain. Don't use power tools in damp or wet locations. Keep work area well lit. Do not use tool in presence of flammable liquids or gases.
- **GUARD AGAINST ELECTRIC SHOCK.** Prevent body contact with grounded surfaces. For example; pipes, radiators, ranges, and refrigerator enclosures.
- **KEEP CHILDREN AWAY.** Do not let visitors contact tool or extension cord. All visitors should be kept away from work area.
- **STORE IDLE TOOLS.** When not in use, tools should be stored in dry, and high or locked-up place — out of reach of children.
- **DON'T FORCE TOOL.** It will do the job better and safer at the rate for which it was intended.
- **USE RIGHT TOOL.** Don't force small tool or attachment to do the job of a heavy-duty tool. Don't use tool for purpose not intended.
- **DRESS PROPERLY.** Do not wear loose clothing or jewelry. They can be caught in moving parts. Rubber gloves and non-skid footwear are recommended when working outdoors. Wear protective hair covering to contain long hair.
- **USE SAFETY GLASSES.** Also use face or dust mask if operation is dusty.
- **DON'T ABUSE CORD.** Never carry tool by cord or yank it to disconnect from receptacle. Keep cord from heat, oil, and sharp edges.
- **SECURE WORK.** Use clamps or a vise to hold work. It's safer than using your hand and it frees both hands to operate tool.
- **DON'T OVERREACH.** Keep proper footing and balance at all times.
- **MAINTAIN TOOLS WITH CARE.** Keep tools sharp and clean for better and safer performance. Follow instructions for lubricating and changing accessories. Inspect tool cords periodically and if damaged, have repaired by authorized service facility. Inspect extension cords periodically and replace if damaged. Keep handles dry, clean, and free from oil and grease.
- **DISCONNECT OR LOCK OFF TOOLS** when not in use, before servicing, and when changing accessories, such as blades, bits, cutters.
- **REMOVE ADJUSTING KEYS AND WRENCHES.** Form habit of checking to see that keys and adjusting wrenches are removed from tool before turning it on.
- **AVOID UNINTENTIONAL STARTING.** Don't carry tool with finger on switch. Be sure switch is off when plugging in.
- **EXTENSION CORDS.** Make sure your extension cord is in good condition. When using an extension cord, be sure to use one heavy enough to carry the current your product will draw. An undersized cord will cause a drop in line voltage resulting in loss of power and overheating. The following table shows the correct size to use depending on cord length and nameplate ampere rating. If in doubt, use the next heavier gage. The smaller the gage number, the heavier the cord.

Volts	Minimum Gage for Cord Sets				
	Total Length of Cord in Feet				
120V	0-25	26-50	51-100	101-150	
	(0-7,6m)	(7,6-15,2m)	(15,2-30,4m)	(30,4-45,7m)	
240V	0-50	51-100	101-200	201-300	
	(0-15,2m)	(15,2-30,4m)	(30,4-60,9m)	(60,9-91,4m)	
Ampere Rating					
More Than	Not more Than	American Wire Gage			
0	- 6	18	16	16	14
6	- 10	18	16	14	12
10	- 12	16	16	14	12
12	- 16	14	12	Not Recommended	

- **OUTDOOR USE EXTENSION CORDS.** When tool is used outdoors, use only extension cords intended for use outdoors and so marked.
- **STAY ALERT.** Watch what you are doing. Use common sense. Do not operate tool when you are tired.
- **CHECK DAMAGED PARTS.** Before further use of the tool, a guard or other part that is damaged should be carefully checked to determine that it will operate properly and perform its intended function. Check for alignment of moving parts, binding of moving parts, breakage of parts, mounting, and any other conditions that may affect its operation. A guard or other part that is damaged should be properly repaired or replaced by an authorized service center unless otherwise indicated elsewhere in this instruction manual. Have defective switches replaced by authorized service center. Do not use tool if switch does not turn it on and off.
- **DO NOT OPERATE** portable electric tools near flammable liquids or in gaseous or explosive atmospheres. Motors in these tools normally spark, and the sparks might ignite fumes.

## ADDITIONAL SAFETY WARNINGS FOR YOUR INFLATOR

### ⚠ **WARNING! FOR HOME AND CAR USE ONLY:**

- Inflate car and bike tires, balls, rafts, swimming pool floats, air mattresses, and more in and around the home.

### ⚠ **WARNING! RISK TO BREATHING:**

- **The compressed air from your inflator is not safe for breathing.** Never inhale air from your inflator or from a breathing device connected to the inflator.

### ⚠ **WARNING! RISK OF BURSTING:**

- **Inflate items only to their manufacturer's recommendations.** Exceeding the pressure rating could cause them to explode resulting in personal injury.
- **Do not leave inflator running unattended.** It could burst tires or other items.

### ⚠ **WARNING! RISK OF ELECTRICAL SHOCK:**

- **Turn off and unplug inflator when not in use, when cleaning, or when changing nozzles.**
- **Do not expose inflator to rain or wet conditions.** Water entering the inflator will increase the risk of electric shock.

### ⚠ **WARNING! RISK OF FALLING:**

- **Since the vibration produced by the inflator may cause it to "walk", do not operate on a high shelf or other surface.** Operate at ground or bench level.

### ⚠ **WARNING! RISK OF UNSAFE OPERATION:**

- **Do not modify or attempt to repair.** Never drill into, weld, or make any modifications to the inflator or its attachments.
- **Do not operate inflator when car engine is running.**
- **Operate only with the accessories included or those rated for 160 p.s.i. or higher.** The use of any accessory not recommended for use with this tool could be hazardous.
- **Never "horseplay".** High pressure air is dangerous. Don't direct air-flow at yourself or others.

### ⚠ **WARNING! RISK OF FIRE:**

- **Inflator can become hot during use.** Allow inflator to cool 30 minutes before storing away.
- **Never carry the inflator by the hose.**

### California Proposition 65

⚠ **WARNING!** This product or its power cord contains lead, a chemical known to the State of California to cause cancer and birth defects or other reproductive harm. Wash hands after handling.

The label on your tool may include the following symbols.

- |            |                       |                      |  |
|------------|-----------------------|----------------------|--|
| V .....    | volts                 | A .....              | amperes                                  |
| Hz .....   | hertz                 | W .....              | watts                                    |
| min .....  | minutes               | ~ .....              | alternating current                      |
| ==== ..... | direct current        | n <sub>0</sub> ..... | no load speed                            |
| □ .....    | Class II Construction | ⊕ .....              | earthing terminal                        |
| ⚠ .....    | safety alert symbol   | .../min .....        | revolutions or reciprocations per minute |

**FUNCTIONAL DESCRIPTION**

1. Air hose with universal valve adaptor
2. 120 volt cord and plug
3. 12 volt cord and plug
4. Pressure gauge
5. Storage compartment
6. Storage compartment cover
7. On/Off switch
8. 12 volt socket
9. Standard nozzle
10. Needle Inflator
11. Extension nozzle

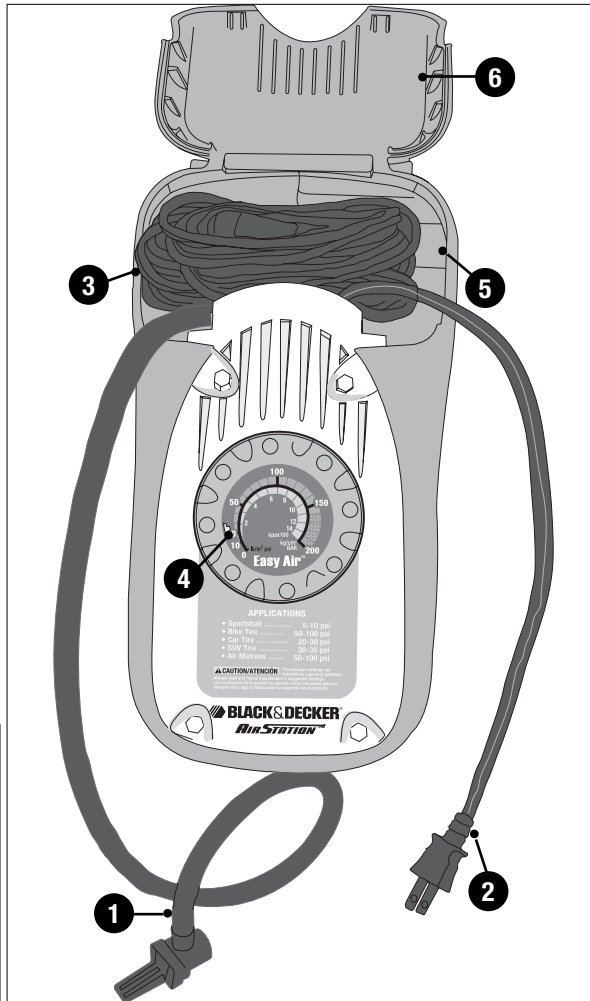
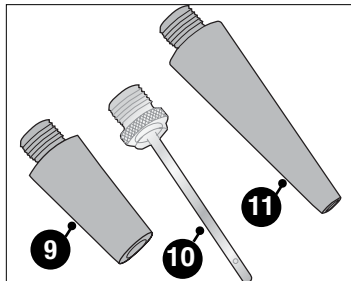
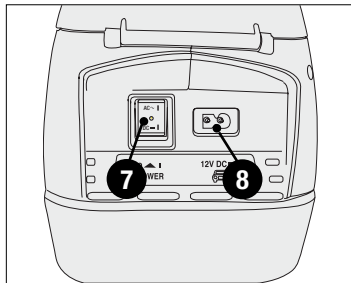

## INTRODUCTION

Your Inflator is designed to be used in and around the home using its 120 volt cord or in most vehicles with a standard 12 volt socket using its 12 volt adaptor cord. As with any battery operated appliance, when the Inflator is used in 12 volt mode, performance will vary directly with the battery's state of charge. Naturally, the higher the current drawn by the Inflator, the more the battery power will be decreased.

## OPERATING INSTRUCTIONS

**⚠ WARNING: Risk of Bursting.** Too much air pressure causes a hazardous risk of bursting. Check the manufacturer's maximum pressure rating for objects being inflated.

### VALVE ADAPTOR

- To operate the valve adaptor, position the lever straight up (figure A1). Note: Always leave lever up when not in use.
- Push the valve adaptor down over the threaded section of the valve stem, or one of the three accessories provided with your Inflator (figure A2).
- When the adaptor is down all the way over the threads, press the lever down with your finger to lock it in place. (figure A3)
- To release the adaptor, lift the lever straight up and pull the adaptor off.
- Operate your Inflator only with the nozzles included or with standard tire valves.
- Make sure that the universal valve adaptor is firmly locked in place before turning the Inflator on (figure A4).

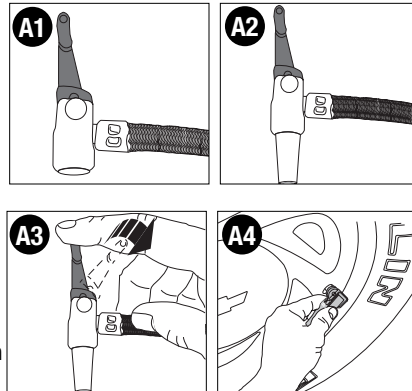

**NOTE:** Many inflatable, especially air mattresses, have an internal flap that prevents air loss during inflation. Unless this flap is displaced by the nozzle the mattress will not inflate. Push the nozzle firmly into the valve to ensure that you push this flap out of the way.

### PRESSURE GAUGE

Your Inflator is equipped with a built-in pressure gauge that will automatically shut off when a predetermined air pressure is reached. The gauge, which is located on the top of the Inflator, will give a pressure reading in P.S.I. (pounds per square inch) as well as in kilopascals (newtons per square meter). In the case of vehicle tires, it is recommended that the pressure reading be verified by checking with a separate tire gauge.

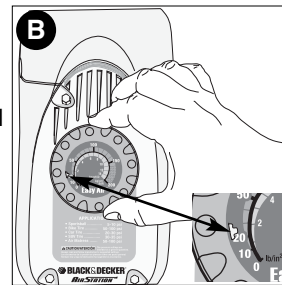

#### To use the automatic shut off feature:

- **⚠ WARNING: Do not leave inflator running unattended.** It could burst tires or other items. (Maximum pressure - 160 p.s.i.)
- Turn the ring on the pressure gauge (figure B) until the pointer is aligned with the desired pressure.
- When the Inflator reaches the desired pressure, it will automatically shut off.
- To obtain an accurate pressure measurement, turn the Inflator OFF when reading the gauge. The gauge has an accuracy of + or - 3 % at any pressure reading.

### ACCESSORY USAGE

- Place the universal valve adapter over the stem of the inflation needle or tapered nozzle.
  - Press lever on universal valve adapter down to lock in place.
  - Place inflation needle or tapered nozzle into object to be inflated.
- NOTE:** The extension and standard tapered nozzles and the needle inflator nozzle shown in figure C are provided with your Inflator. Store the inflation needle inside one of the tapered nozzles and snap tapered nozzles into the storage slots located on the bottom of the Inflator. (figure C).

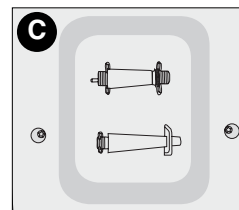

**SWITCH**

The ON / OFF switch is located at the rear of the inflator just below the storage compartment in the cavity that acts as a carrying handle.

**120v AC Mode**

- Always fully extend the 120v AC cord before each use.
- To turn the inflator on, plug in the 120 volt cord and press the top part of the switch marked "AC" (figure D).
- To turn the inflator off, partially depress the bottom part of the switch marked "DC" to the "0" position.

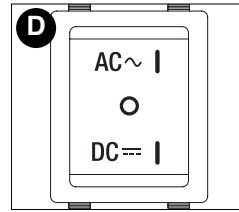

**12v DC Mode**

**⚠ WARNING! RISK OF UNSAFE OPERATION:**

- **Do not operate inflator when car engine is running.**
- Always fully extend the 12v dc cord before each use.
- To turn the inflator on, plug the 12 volt adaptor into your vehicle's 12 volt accessory socket and press the bottom part of the switch marked "DC" (figure D).
- To turn the inflator off, partially depress the top part of the switch marked "AC" to the "0" position.

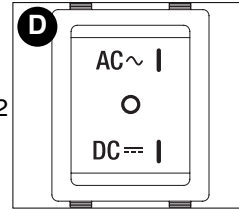

**HOSE AND CORD STORAGE**

The hose and cords are stored in the storage compartment on top of the Inflator. The holes in both sides of the cover allow for the hose and cord to be out of the compartment so that the compartment cover can be closed while the Inflator is in use. (figure E)

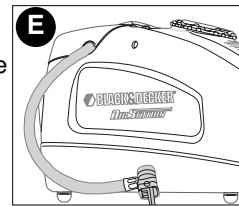

**MAINTENANCE**

Use only mild soap and damp cloth to clean the tool. Never let any liquid get inside the tool; never immerse any part of the tool into a liquid.

**IMPORTANT:** To assure product SAFETY and RELIABILITY, repairs, maintenance and adjustment (other than those listed in this manual) should be performed by authorized service centers or other qualified service personnel, always using identical replacement parts.

**TROUBLESHOOTING**

**Problem**

- Unit will not start.

**Possible Cause**

- Pressure setting may be below the actual pressure.
- Fuse in 12 volt adaptor blown.
- Pointer is in contact with needle indicator.
- Cord not plugged in.
- Circuit fuse is blown.

**Possible Solution**

- Adjust pressure setting pointer to a higher setting.
- Replace adaptor and cord.
- Adjust pressure setting pointer to a higher setting.
- Plug tool into a working outlet.
- Replace circuit fuse.  
(If the product repeatedly causes the circuit fuse to blow, discontinue use immediately and have it serviced at a Black & Decker service center or authorized servicer.)

**(TROUBLESHOOTING (CONTINUED))**

- Circuit breaker is tripped.
- Reset circuit breaker.  
(If the product repeatedly causes the circuit breaker to trip, discontinue use immediately and have it serviced at a Black & Decker service center or authorized service
- Unit will not start.
- Cord or switch is damaged.
- Have cord or switch replaced at Black & Decker Service Center or Authorized Servicer.

For assistance with your product, visit our website [www.blackanddecker.com](http://www.blackanddecker.com) for the location of the service center nearest you or call the BLACK & DECKER help line at **1-800-544-6986**.

**Accessories**

Recommended accessories for use with your tool are available from your local dealer or authorized service center. If you need assistance regarding accessories, please call:

**1-800-544-6986.**

**⚠ WARNING:** The use of any accessory not recommended for use with this tool could be hazardous.

**Service Information**

All Black & Decker Service Centers are staffed with trained personnel to provide customers with efficient and reliable power tool service. Whether you need technical advice, repair, or genuine factory replacement parts, contact the Black & Decker location nearest you. To find your local service location, refer to the yellow page directory under "Tools—Electric" or call: **1-800-544-6986** or visit [www.blackanddecker.com](http://www.blackanddecker.com)

**Full Two-Year Home Use Warranty**

Black & Decker (U.S.) Inc. warrants this product for two years against any defects in material or workmanship. The defective product will be replaced or repaired at no charge in either of two ways.

The first, which will result in exchanges only, is to return the product to the retailer from whom it was purchased (provided that the store is a participating retailer). Returns should be made within the time period of the retailer's policy for exchanges (usually 30 to 90 days after the sale). Proof of purchase may be required. Please check with the retailer for their specific return policy regarding returns that are beyond the time set for exchanges.

The second option is to take or send the product (prepaid) to a Black & Decker owned or authorized Service Center for repair or replacement at our option. Proof of purchase may be required. Black & Decker owned and authorized Service Centers are listed under "Tools-Electric" in the yellow pages of the phone directory and on our website [www.blackanddecker.com](http://www.blackanddecker.com).

This warranty does not apply to accessories. This warranty gives you specific legal rights and you may have other rights which vary from state to state or province to province. Should you have any questions, contact the manager of your nearest Black & Decker Service Center. This product is not intended for commercial use.

**FREE WARNING LABEL REPLACEMENT:** If your warning labels become illegible or are missing, call 1-800-544-6986 for a free replacement.

Imported by  
Black & Decker (U.S.) Inc.,  
701 E. Joppa Rd.  
Towson, MD 21286 U.S.A.



See 'Tools-Electric'  
– Yellow Pages –  
for Service & Sales





DISPOSITIF DE GONFLAGE AVEC STATION D'AIR

## MODE D'EMPLOI

NUMÉRO DE CATALOGUE ASI300

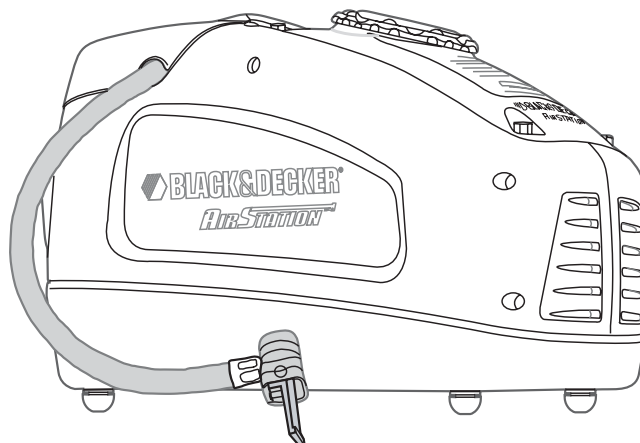

MERCI D'AVOIR CHOISI BLACK & DECKER !  
VISITEZ [www.BLACKANDDECKER.COM/NEWOWNER](http://www.BLACKANDDECKER.COM/NEWOWNER)  
POUR ENREGISTRER VOTRE NOUVEAU PRODUIT.

**AVANT DE RETOURNER CE PRODUIT POUR  
QUELQUE RAISON QUE CE SOIT, COMPOSER LE  
1-800-544-6986**

AVANT D'APPELER, AYEZ EN MAIN LE N° DE CATALOGUE ET LE CODE DE DATE. DANS LA PLUPART  
DES CAS, UN REPRÉSENTANT DE BLACK & DECKER PEUT RÉSOUDRE LE PROBLÈME PAR  
TÉLÉPHONE. SI VOUS AVEZ UNE SUGGESTION OU UN COMMENTAIRE, APPELÉZ-NOUS. VOS  
IMPRESSIONS SONT CRUCIALES POUR BLACK & DECKER.

**CONSERVER CE MANUEL POUR UN USAGE ULTÉRIEUR.**



## RÈGLES GÉNÉRALES DE SÉCURITÉ

⚠ **AVERTISSEMENT!** Lire toutes les directives avant d'utiliser le produit. Tout manquement aux directives suivantes pose des risques de choc électrique, d'incendie et/ou de blessure grave.

### CONSERVER CES DIRECTIVES

- **GARDER LA ZONE DE TRAVAIL PROPRE.** Les zones et établis encombrés sont souvent des causes de blessures.
- **PENSER À L'ENVIRONNEMENT DE LA ZONE DE TRAVAIL.** Ne pas exposer les outils électriques à la pluie. Ne pas utiliser les outils électriques dans un endroit humide ou mouillé. Tenir la zone de travail bien éclairée. Ne pas utiliser l'outil en présence de liquides ou de gaz inflammables.
- **DISPOSITIF DE PROTECTION CONTRE LES CHOCS ÉLECTRIQUES.** Empêche tout contact corporel avec les surfaces mises à la terre. Par exemple, les tuyaux, radiateurs, cuisinières et les enveloppes de réfrigérateur.
- **TENIR LES ENFANTS À L'ÉCART.** Ne pas laisser les visiteurs entrer en contact avec l'outil ou la rallonge. Tous les visiteurs doivent être tenus à l'écart de la zone de travail.
- **RANGER LES OUTILS INUTILISÉS.** Lorsqu'ils ne sont pas utilisés, les outils doivent être rangés dans un endroit sec, en hauteur ou dans un endroit verrouillé, hors de la portée des enfants.
- **NE PAS FORCER L'OUTIL.** Le travail sera mieux accompli et sera moins dangereux au rythme prévu pour l'outil.
- **UTILISER L'OUTIL APPROPRIÉ.** Ne pas forcer un petit outil ou accessoire à effectuer un travail convenant à un outil pour service intensif. Ne pas utiliser l'outil à d'autres fins que celles prévues.
- **S'HABILLER DE MANIÈRE APPROPRIÉE.** Ne pas porter de vêtements amples ni de bijoux. Ils peuvent s'enchevêtrer dans les pièces mobiles. Des gants de caoutchouc et des chaussures antidérapantes sont recommandés pour les travaux à l'extérieur. Se couvrir les cheveux s'ils sont longs.
- **PORTER DES LUNETTES DE SÉCURITÉ.** Utiliser également un masque facial ou anti-poussières si l'opération génère de la poussière.
- **NE PAS UTILISER ABUSIVEMENT LE CORDON.** Ne jamais transporter l'outil par son cordon ou tirer sur ce dernier pour le débrancher du réceptacle. Tenir le cordon éloigné de la chaleur, de l'huile et des bords tranchants.
- **FIXER LA PIÈCE.** Utiliser des brides ou un étau pour retenir la pièce. C'est plus sécuritaire que d'utiliser votre main et cela vous permet d'utiliser les deux mains pour faire fonctionner l'outil.
- **NE PAS TROP TENDRE LES BRAS.** Conserver son équilibre en tout temps.
- **PRENDRE SOIN DES OUTILS.** S'assurer que les outils sont aiguisés et propres afin d'optimiser sécurité et performance. Suivre les consignes de graissage et de changement d'accessoires. Inspecter périodiquement les cordons de l'outil. S'ils sont endommagés, les faire réparer par un établissement de réparation autorisé. Inspecter régulièrement les rallonges électriques et remplacer si endommagées. Maintenir les poignées sèches, propres et exemptes d'huile et de graisse.
- **DÉBRANCHER OU VERROUILLER LES OUTILS** lorsqu'ils ne sont pas utilisés, avant toute réparation et au moment de changer d'accessoire (lames, mèches, couteaux).
- **RETIRER LES CLÉS À MOLETTE ET LES CLÉS DE RÉGLAGE.** S'habituer à vérifier que les clés et les clés de réglage ont été retirées de l'outil avant de le mettre en marche.
- **EMPÊCHER UN RISQUE DE DÉMARRAGE ACCIDENTEL.** Ne pas transporter l'appareil électrique alors que le doigt repose sur l'interrupteur. S'assurer que l'interrupteur est à la position arrêt au moment de brancher l'outil.
- **RALLONGES ÉLECTRIQUES.** S'assurer que la rallonge est en bon état. Lorsque qu'une rallonge électrique est utilisée, s'assurer d'en utiliser une de calibre suffisamment élevé pour assurer le transport du courant nécessaire au fonctionnement de l'appareil. Un cordon de calibre inférieur causera une chute de tension de ligne et donc une perte de puissance et une surchauffe. Le tableau suivant indique le calibre approprié à utiliser selon la longueur du cordon et l'intensité nominale de la plaque signalétique. En cas de doute, utiliser le calibre suivant le plus gros. Plus le numéro de calibre est petit, plus le cordon est lourd.

Calibre minimum pour rallonge					
Volts	Longueur totale de la rallonge en pieds				
120 V	0-25	26-50	51-100	101-150	
	(0-7,6 m) (7,6-15,2 m) (15,2-30,4 m) (30,4-45,7 m)				
240 V	0-50	51-100	101-200	201-300	
	(0-15,2 m) (15,2-30,4 m) (30,4-60,9 m) (60,9-91,4 m)				
Intensité nominale					
Plus de	Pas plus de	Calibrage américain normalisé des fils			
0	- 6	18	16	16	14
6	- 10	18	16	14	12
10	- 12	16	16	14	12
12	- 16	14	12	Non recommandé	

- **RALLONGES POUR UTILISATION EXTÉRIEURE.** Si l'outil est utilisé à l'extérieur, utiliser uniquement des rallonges prévues à cet effet et ainsi marquées.
- **RESTER VIGILANT.** Surveiller son travail. Faire preuve de jugement. Ne pas utiliser l'outil en cas de fatigue.
- **VÉRIFIER LES PIÈCES ENDOMMAGÉES.** Si un dispositif de protection, ou tout autre pièce, est endommagé, il faut faire examiner soigneusement l'outil, avant toute utilisation ultérieure, afin d'assurer un fonctionnement adéquat selon sa fonction prévue. Vérifier l'alignement des pièces mobiles, la présence de grippage des pièces mobiles, de rupture de pièces, l'assemblage et tout autre problème pouvant nuire au fonctionnement de l'outil. Un dispositif de protection endommagé, ou toute autre pièce endommagée, doit être réparé ou remplacé adéquatement par un centre de réparation autorisé à moins d'un avis contraire indiqué dans le présent mode d'emploi. Faire remplacer les interrupteurs défectueux à un centre de réparation autorisé. Ne pas utiliser l'outil si l'interrupteur ne fonctionne pas.
- **NE PAS UTILISER** d'outils électriques portatifs à proximité de liquides inflammables ou dans une atmosphère gazeuse ou explosive. Les moteurs de ces outils produisent normalement des étincelles qui pourraient enflammer des vapeurs.

## AUTRES AVERTISSEMENTS DE SÉCURITÉ CONCERNANT LE DISPOSITIF DE GONFLAGE

- ⚠ **AVERTISSEMENT! Pour une utilisation à la maison ou dans la voiture seulement :**
  - Gonfler les pneus de voiture ou de vélo, les balles, les radeaux, les flotteurs de piscine, les matelas pneumatiques et bien plus dans la maison et autour de celle-ci.
- ⚠ **AVERTISSEMENT! Inhalation risquée :**
  - **Il est dangereux de respirer l'air comprimé sortant du dispositif de gonflage.** Ne jamais inhaler l'air provenant du dispositif de gonflage ou d'un appareil respiratoire raccordé au dispositif de gonflage.
- ⚠ **AVERTISSEMENT! Risque d'éclatement :**
  - **Gonfler les objets uniquement selon les recommandations du fabricant.** Le fait de dépasser leur capacité de pression risque de les faire exploser et de causer ainsi des blessures corporelles.
  - **Ne pas laisser le dispositif de gonflage fonctionner sans supervision.** Il risque de faire éclater des pneus ou d'autres objets.
- ⚠ **AVERTISSEMENT! Risque de choc électrique :**
  - **Éteindre le dispositif de gonflage et le débrancher lorsqu'il n'est pas utilisé, au moment de le nettoyer ou de changer les buses.**
  - **Ne pas exposer le dispositif de gonflage à la pluie ou à d'autres conditions où il pourrait être mouillé.** La pénétration de l'eau dans le dispositif de gonflage augmente le risque de choc électrique.
- ⚠ **AVERTISSEMENT! Risque de chute :**
  - **La vibration produite par le dispositif de gonflage peut le faire déplacer, il importe donc de ne pas le mettre sur une tablette haute ou sur toute autre surface surélevée.** Faire fonctionner l'appareil au sol ou au niveau du banc.
- ⚠ **AVERTISSEMENT! Risque d'utilisation dangereuse :**
  - **Ne pas modifier l'appareil ou tenter de le réparer.** Ne jamais percer, souder le

réservoir ni apporter aucune modification à celui-ci ou à ses fixations.

- **Ne pas faire fonctionner le dispositif de gonflage lorsque le moteur du véhicule tourne.**
- **Le faire fonctionner uniquement avec les accessoires inclus ou ceux dont la valeur nominale est de 160 p.s.i. ou plus.** L'utilisation de tout accessoire non recommandée avec cet outil pourrait s'avérer dangereuse.
- **Ne jamais chahuter brutalement le dispositif de gonflage.** L'air sous haute pression est dangereux. Ne pas diriger le débit d'air vers soi ou les autres.
- ⚠ **AVERTISSEMENT! Risque d'incendie :**
- **Le dispositif de gonflage peut devenir chaud durant son utilisation.** Le laisser refroidir durant 30 minutes avant de le ranger.
- **Ne jamais transporter le dispositif de gonflage par son tuyau.**

**ARTICLE 65 DE LA CALIFORNIE**

⚠ **AVERTISSEMENT!** Ce produit ou son cordon d'alimentation contient du plomb, un élément chimique reconnu par l'État de la Californie pour causer le cancer ainsi que des anomalies congénitales ou d'autres problèmes liés aux fonctions reproductrices. Se laver les mains après toute manipulation.

L'étiquette de l'outil peut comporter les symboles suivants.

- |           |                           |                      |                           |
|-----------|---------------------------|----------------------|---------------------------|
| V .....   | volts                     | A .....              | ampères                   |
| Hz .....  | hertz                     | W .....              | watts                     |
| min ..... | minutes                   | ~ .....              | courant alternatif        |
| ====      | courant continu           | n <sub>o</sub> ..... | sous vide                 |
| ☐ .....   | Construction de classe II | ⊕ .....              | borne de mise à la minute |
| ⚠ .....   | symbole d'avertissement   | .../min .....        | tours à la minute         |

**DESCRIPTION FONCTIONNELLE**

1. Tuyau à air pourvu d'un raccord de valve universel
2. Cordon et fiche de 120 volts
3. Cordon et fiche de 12 volts
4. Manomètre
5. Compartiment de rangement
6. Couverture du compartiment de rangement
7. Interrupteur Marche/Arrêt
8. Prise de 12 volts
9. Buse standard
10. Dispositif de gonflage à aiguille
11. Buse d'extension

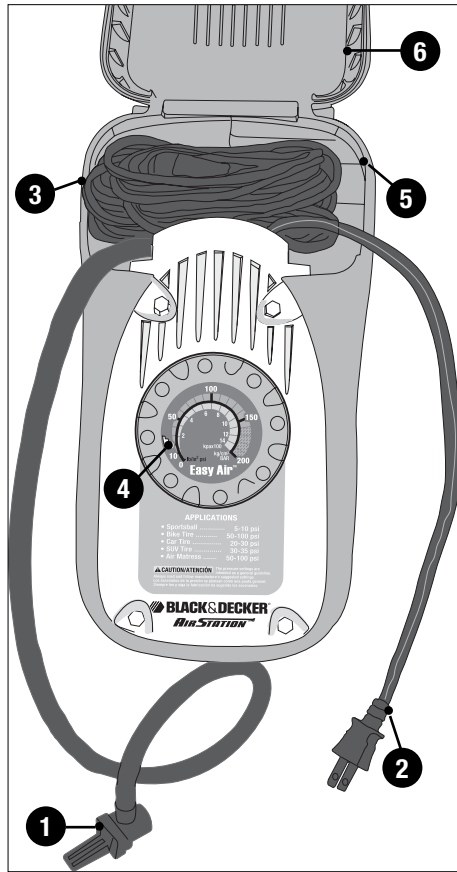
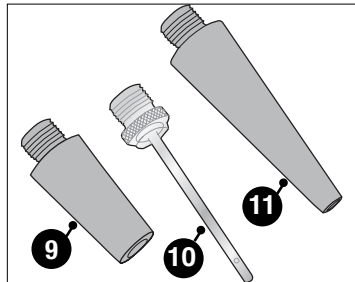
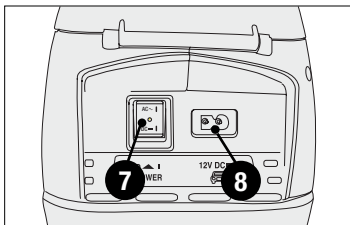

## INTRODUCTION

Votre dispositif de gonflage a été conçu pour une utilisation dans la maison et à l'extérieur de celle-ci, avec un cordon d'alimentation de 120 volts, ainsi que dans la plupart des véhicules dotés d'une prise standard de 12 volts, avec le cordon d'adaptateur de 12 volts. Comme pour tout appareil fonctionnant sur piles, lorsque le dispositif de gonflage est utilisé en mode de 12 volts, son rendement varie en fonction de l'état de charge des piles. Bien sûr, plus le dispositif de gonflage utilise de courant et plus la puissance des piles va diminuer.

## DIRECTIVES D'UTILISATION

**⚠ AVERTISSEMENT! Risque d'éclatement.** Trop de pression d'air cause un risque sérieux d'éclatement. Vérifier la capacité de pression maximale indiquée par le fabricant pour les objets à gonfler.

### ADAPTATEUR DE VALVE

- Pour utiliser l'adaptateur de valve, relever le levier (figure A1). Remarque : toujours laisser le levier relevé lorsque l'appareil n'est pas utilisé.
- Enfoncer l'adaptateur de valve sur la partie filetée de la tige de valve ou sur un des trois accessoires fournis avec le dispositif de gonflage (figure A2).
- Une fois l'adaptateur bien enfoncé sur la partie filetée, rabaisser le levier avec votre doigt pour le bloquer en place. (figure A3)
- Pour dégager l'adaptateur, relever le levier, puis retirer l'adaptateur.
- Utiliser le dispositif de gonflage uniquement avec les buses incluses ou avec les valves de pneus standards.
- S'assurer que l'adaptateur de valve universel est bien verrouillé en place avant d'allumer le dispositif de gonflage (figure A4).

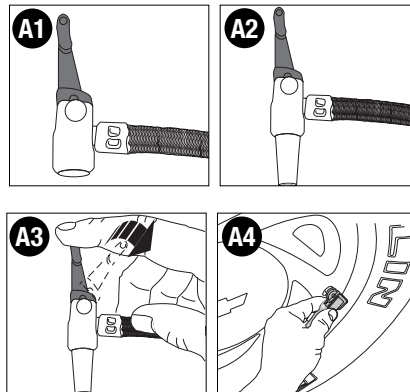

**REMARQUE :** bon nombre d'objets gonflables, surtout les matelas pneumatiques, sont pourvus d'un rabat interne qui empêche la perte d'air durant l'opération de gonflage. À moins que le rabat ne soit déplacé par la buse, le matelas ne se gonflera pas. Bien enfoncer la buse dans la valve pour s'assurer que le rabat a été déplacé.

### MANOMÈTRE

Votre dispositif de gonflage est muni d'un manomètre intégré qui se fermera automatiquement au moment d'atteindre une pression d'air prédéterminée. Le manomètre, logé au sommet du dispositif de gonflage, donnera une lecture de la pression en P.S.I. (livres par pouce carré) ainsi qu'en kilopascal (newtons par mètre carré). Pour les pneus de véhicules, nous vous recommandons de vérifier la lecture de pression en consultant un manomètre pour pneus.

#### Utilisation de la fonction d'arrêt automatique :

**⚠ AVERTISSEMENT! ne pas laisser le dispositif de gonflage fonctionner sans supervision.** Il risque de faire éclater des pneus ou d'autres objets.

(pression maximale - 160 p.s.i.)

- Tourner la bague du manomètre (figure B) de manière à aligner le pointeur avec la pression recherchée.
- Lorsque le dispositif de gonflage atteint la pression voulue, il s'arrêtera automatiquement.
- Pour obtenir une mesure de pression exacte, éteindre le dispositif de gonflage au moment de lire le manomètre. L'exactitude du manomètre présente un jeu de + ou - 3% pour toute lecture de pression.

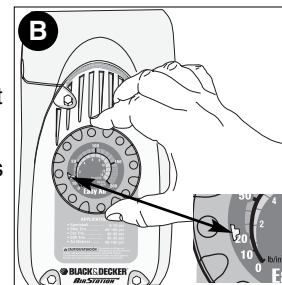

### UTILISATION D'UN ACCESSOIRE

- Mettre l'adaptateur de valve universel sur la tige de l'aiguille de gonflage ou de la buse conique.
- Enfoncer le levier sur l'adaptateur de valve universel pour le verrouiller en place.
- Mettre l'aiguille de gonflage ou la buse conique dans l'objet à gonfler.

**REMARQUE** : les buses d'extension et coniques standards ainsi que la buse de gonflage à aiguille, illustrées à la figure C, sont fournies avec votre dispositif de gonflage. Ranger l'aiguille de gonflage à l'intérieur d'une des buses coniques, puis encastrées les buses coniques dans les fentes de rangement pratiquées à la base du dispositif de gonflage. (figure C).

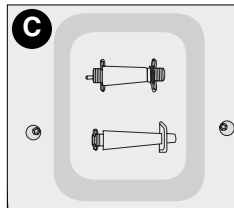

### INTERRUPTEUR

L'interrupteur MARCHE/ARRÊT se trouve à l'arrière du dispositif de gonflage, tout juste sous le compartiment de rangement, dans la cavité servant de poignée de transport.

### MODE 120 V C.A.

- Toujours étirer complètement le cordon de 120 V c.a. avant chaque utilisation.
- Pour allumer le dispositif de gonflage, brancher le cordon de 120 V, puis enfoncer la partie supérieure de l'interrupteur marquée « c.a. » (figure D).
- Pour éteindre le dispositif de gonflage, enfoncer partiellement la partie inférieure de l'interrupteur marquée « c.c. » à la position « 0 ».

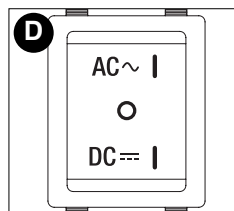

### MODE 12 V C.C.

**⚠ AVERTISSEMENT! Risque d'utilisation dangereuse :**

- Ne pas faire fonctionner le dispositif de gonflage lorsque le moteur du véhicule tourne.
- Toujours étirer complètement le cordon de 12 V c.c. avant chaque utilisation.
- Pour allumer le dispositif de gonflage, brancher l'adaptateur de 12 V dans la prise d'accessoire de 12 V du véhicule, puis enfoncer la partie inférieure de l'interrupteur marquée « c.c. » (figure D).
- Pour éteindre le dispositif de gonflage, enfoncer partiellement la partie supérieure de l'interrupteur marquée « c.a. » à la position « 0 ».

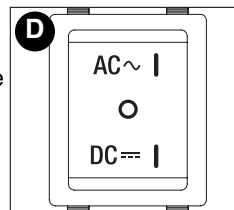

### RANGEMENT DU TUYAU ET DU CORDON

Le tuyau et les cordons sont rangés dans un compartiment de rangement situé au sommet du dispositif de gonflage. Les orifices pratiqués dans les deux côtés du couvercle permettent la sortie du tuyau et du cordon du compartiment de manière à ce que le couvercle puisse être fermé durant l'utilisation du dispositif de gonflage. (figure E)

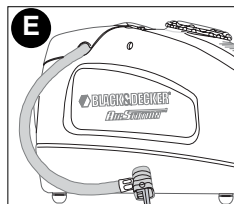

### ENTRETIEN

N'utiliser qu'un détergent doux et un chiffon humide pour nettoyer l'outil. Ne jamais laisser de liquide pénétrer dans l'outil et n'immerger aucune partie de l'outil dans un liquide.

**IMPORTANT** : pour garantir la SÉCURITÉ et la FIABILITÉ du produit, les réparations, l'entretien et le réglage (autre que ceux énumérés dans ce mode d'emploi) doivent être réalisés par un centre de réparation autorisé ou tout autre centre de réparation professionnel, utilisant toujours des pièces de rechange identiques.

<b>Problème</b>	<b>DÉPANNAGE Cause possible</b>	<b>Solution possible</b>
<ul style="list-style-type: none"> <li>L'appareil refuse de démarrer.</li> </ul>	<ul style="list-style-type: none"> <li>Le réglage de la pression peut être inférieur à la pression réelle.</li> <li>Le fusible de l'adaptateur de 12 volts est grillé.</li> <li>Le pointeur est en contact avec l'aiguille indicatrice.</li> <li>Cordon d'alimentation non branché.</li> <li>Le fusible du circuit est grillé.</li> <li>Le disjoncteur s'est déclenché.</li> <li>Cordon d'alimentation ou interrupteur endommagé.</li> </ul>	<ul style="list-style-type: none"> <li>Régler le pointeur de réglage de la pression à une valeur plus élevée.</li> <li>Remplacer l'adaptateur et le cordon.</li> <li>Rectifier le réglage de la pression du pointeur à un réglage supérieur.</li> <li>Brancher l'outil dans une prise qui fonctionne.</li> <li>Remplacer le fusible du circuit. (Si le produit fait griller de façon répétée le fusible du circuit, arrêter immédiatement d'utiliser le produit et en confier la réparation à un centre de réparation Black &amp; Decker ou un centre de réparation autorisé.)</li> <li>Remettre le disjoncteur à zéro. (Si le produit fait déclencher de façon répétée le disjoncteur, arrêter immédiatement d'utiliser le produit et en confier la réparation à un centre de réparation Black &amp; Decker ou un centre de réparation autorisé.)</li> <li>Faire remplacer le cordon ou l'interrupteur au centre de réparation Black &amp; Decker ou à un centre de réparation autorisé.</li> </ul>

Pour obtenir de l'aide avec l'outil, consulter notre site Web [www.blackanddecker.com](http://www.blackanddecker.com) pour l'emplacement du centre de réparation le plus près ou communiquer avec l'assistance BLACK & DECKER au **1-800-544-6986**.

#### **ACCESSOIRES**

Les accessoires recommandés pouvant être utilisés avec l'outil sont disponibles auprès de votre distributeur local ou centre de réparation autorisé. Pour tout renseignement concernant les accessoires, composer le : au **1-800-544-6986**.

**⚠ AVERTISSEMENT!** L'utilisation de tout accessoire non recommandé avec cet outil pourrait s'avérer dangereuse.

### Information sur les services

Tous les centres de service Black & Decker sont dotés de personnel qualifié en matière d'outillage électrique; ils sont donc en mesure d'offrir à leur clientèle un service efficace et fiable. Pour obtenir un conseil technique ou une pièce d'origine ou pour faire réparer un outil, on peut communiquer avec le centre Black & Decker le plus près. Pour obtenir le numéro de téléphone, consulter les pages jaunes sous la rubrique «Outils - électriques», ou composer le **1 800 544-6986** ou encore, visiter notre site Web au **www.blackanddecker.com**.

### Garantie complète de deux ans pour usage résidentiel

Black & Decker (U.S.) Inc. garantit ce produit pour une période de deux ans contre tout défaut de matériel ou de fabrication. Le produit défectueux sera remplacé ou réparé sans frais, suivant l'une des deux méthodes suivantes.

La première méthode consiste en un échange seulement. On doit retourner le produit au détaillant qui l'a vendu (pourvu qu'il s'agisse d'un détaillant participant), en respectant les délais stipulés dans sa politique relative aux échanges (normalement de 30 à 90 jours après la vente). Une preuve d'achat peut être requise. On doit vérifier la politique de

retour du détaillant pour tout produit retourné après le délai prescrit pour les échanges. La deuxième méthode consiste à apporter ou à envoyer le produit (prépayé) à un centre Black & Decker ou à un centre de service autorisé aux fins de réparation ou de remplacement, selon notre choix. Une preuve d'achat peut être requise. Les centres Black & Decker et les centres de service autorisés sont répertoriés dans les pages jaunes sous la rubrique «Outils - électriques».

Cette garantie ne s'applique pas aux accessoires. Elle confère des droits légaux particuliers à l'acheteur, mais celui-ci pourrait aussi bénéficier d'autres droits variant d'un état ou d'une province à l'autre.

Toute question doit être adressée au gérant du centre Black & Decker le plus près. Ce produit n'est pas destiné à un usage commercial.

### Remplacement gratuit de l'étiquette d'avertissement :

En cas de perte ou d'endommagement des étiquettes d'avertissement, composer le **1 800 544-6986** afin d'en obtenir de nouvelles sans frais.

Imported by / Importé par  
Black & Decker Canada Inc.  
100 Central Ave.  
Brockville (Ontario) K6V 5W6

Voir la rubrique "Outils électriques"  
des Pages Jaunes  
pour le service et les ventes.





INFLADOR DE ESTACIÓN DE AIRE

# MANUAL DE INSTRUCCIONES

Catálogo N° ASI300

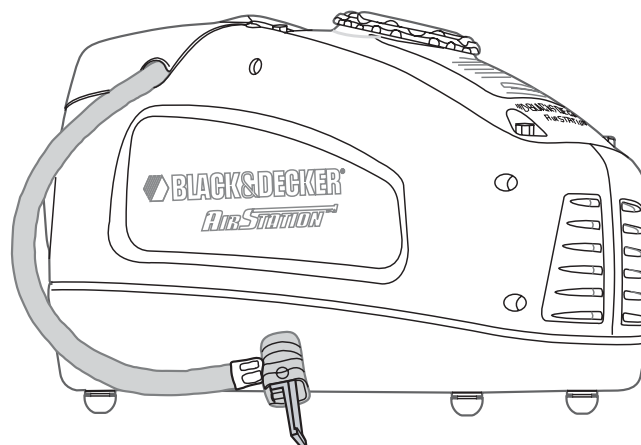

¡GRACIAS POR ELEGIR BLACK & DECKER!  
VAYA A [WWW.BLACKANDDECKER.COM/NEWOWNER](http://WWW.BLACKANDDECKER.COM/NEWOWNER)  
PARA REGISTRAR SU NUEVO PRODUCTO.

**ANTES DE DEVOLVER ESTE PRODUCTO POR  
CUALQUIER MOTIVO, LLAME AL**

**(55)5326-7100**

ANTES DE LLAMAR, TENGA EL NÚMERO DE CATÁLOGO Y EL CÓDIGO DE FECHA PREPARADOS. EN LA MAYORÍA DE LOS CASOS, UN REPRESENTANTE DE BLACK & DECKER PUEDE RESOLVER EL PROBLEMA POR TELÉFONO. SI DESEA REALIZAR UNA SUGERENCIA O COMENTARIO, LLÁMENOS. SU OPINIÓN ES FUNDAMENTAL PARA BLACK & DECKER.

**CONSERVE ESTE MANUAL PARA FUTURAS CONSULTAS.**



## NORMAS GENERALES DE SEGURIDAD

⚠ ¡**ADVERTENCIA!** Lea todas las instrucciones antes de operar el producto. El incumplimiento de todas y cada una de las instrucciones enumeradas a continuación puede provocar una descarga eléctrica, un incendio o lesiones graves.

### CONSERVE ESTAS INSTRUCCIONES

- **MANTENGA LIMPIA EL ÁREA DE TRABAJO.** Los espacios y los bancos de trabajo abarrotados son propensos a las lesiones.
- **TENGA EN CUENTA EL ENTORNO DEL ÁREA DE TRABAJO.** No exponga las herramientas eléctricas a la lluvia. No utilice herramientas eléctricas en zonas húmedas o mojadas. Mantenga el área de trabajo bien iluminada. No use la herramienta en presencia de líquidos o gases inflamables.
- **TENGA CUIDADO CON LAS DESCARGAS ELÉCTRICAS.** Evite el contacto corporal con las superficies de descarga a tierra. Por ejemplo, en recintos con tuberías, radiadores, cocinas eléctricas y refrigeradores.
- **MANTENGA A LOS NIÑOS ALEJADOS.** No permita que las visitas entren en contacto con la herramienta o el cable prolongador. Todas las visitas deben alejarse del área de trabajo.
- **ALMACENE LAS HERRAMIENTAS QUE NO UTILIZA.** Cuando no las utilice, las herramientas deben guardarse en un lugar seco que esté alto o bajo llave, lejos del alcance de los niños.
- **NO FUERCE LA HERRAMIENTA.** Funcionará mejor y será más segura si la utiliza a la velocidad para la que fue diseñada.
- **UTILICE LA HERRAMIENTA ADECUADA.** No fuerce las herramientas o los accesorios pequeños para que hagan el trabajo de una herramienta para trabajos pesados. No utilice la herramienta para fines diferentes de los previstos.
- **USE LA VESTIMENTA ADECUADA.** No use ropas holgadas o joyas. Pueden atascarse en las piezas en movimiento. Se recomienda utilizar guantes de goma y calzado antideslizante al trabajar al aire libre. Recójase y cubra el cabello largo.
- **USE LENTES DE SEGURIDAD.** Utilice también máscaras faciales o para polvo si la operación produce polvillo.
- **NO TIRE DEL CABLE.** Nunca transporte la herramienta por el cable ni lo jale para desconectarla del tomacorriente. Mantenga el cable alejado del calor, el aceite y los bordes afilados.
- **SUJETE LA PIEZA DE TRABAJO.** Utilice abrazaderas o una prensa para sostener el trabajo. Es más seguro que utilizar su mano. Esto le permite utilizar ambas manos para operar la herramienta.
- **NO SE ESTIRE.** Conserve el equilibrio y párese adecuadamente en todo momento.
- **CONSERVE LAS HERRAMIENTAS ADECUADAMENTE.** Mantenga las herramientas filosas y limpias para lograr un mejor y más seguro rendimiento. Siga las instrucciones para lubricar y cambiar los accesorios. Inspeccione los cables de la herramienta periódicamente y, en caso de estar dañados, llévelos para su reparación a una instalación de mantenimiento autorizada. Inspeccione los cables prolongadores periódicamente y reemplácelos si están dañados. Mantenga los mangos secos, limpios y libres de aceite y grasas.
- **DESCONECTE O BLOQUEE LAS HERRAMIENTAS** cuando no las utilice, antes del mantenimiento y cuando cambie los accesorios, como hojas, brocas y cortadoras.
- **RETIRE LAS LLAVES DE AJUSTE Y LLAVES DE TUERCAS.** Acostúmbrase a verificar que se hayan retirado de la herramienta las llaves ajustables antes de encenderla.
- **EVITE EL ENCENDIDO POR ACCIDENTE.** No transporte la herramienta con el dedo en el interruptor. Asegúrese de que el interruptor esté apagado cuando lo enchufe.
- **CABLES PROLONGADORES.** Asegúrese de que el cable prolongador esté en buenas condiciones. Cuando utilice un cable prolongador, asegúrese de que tenga la capacidad para conducir la corriente que su producto exige. Un cable de menor capacidad provocará una disminución en el voltaje de la línea, lo cual producirá una pérdida de potencia y sobrecalentamiento. La siguiente tabla muestra la medida correcta que debe utilizar según la longitud del cable y la capacidad nominal en amperios indicada en la placa. En caso de duda, utilice el calibre inmediatamente superior. Cuanto menor es el número de calibre, más grueso es el cable.

Calibre mínimo para los juegos de cables					
Voltios	Largo total del cable en pies				
120 V	0-25	26-50	51-100	101-150	
	(0-7,6 m)	(7,6-15,2 m)	(15,2-30,4 m)	(30,4-45,7 m)	
240 V	0-50	51-100	101-200	201-300	
	(0-15,2 m)	(15,2-30,4 m)	(30,4-60,9 m)	(60,9-91,4 m)	
Capacidad nominal en amperios					
Más que	No más que	Medida de conductor estadounidense			
0	- 6	18	16	16	14
6	- 10	18	16	14	12
10	- 12	16	16	14	12
12	- 16	14	12	No recomendado	

- **EN ESPACIOS ABIERTOS, USE CABLES PROLONGADORES.** Cuando utiliza la herramienta al aire libre, utilice solamente cables prolongadores diseñados para su uso al aire libre o marcados como tales.
- **MANTÉNGASE ALERTA.** Fíjese en lo que está haciendo. Use el sentido común. No opere la herramienta si está cansado.
- **VERIFIQUE QUE NO HAYA PIEZAS DAÑADAS.** Antes de volver a utilizar la herramienta, se debe controlar cualquier protección u otra pieza que esté averiada para determinar si funcionará correctamente y realizará la función para la que fue diseñada. Verifique la alineación y la sujeción de las piezas móviles, la rotura de piezas, el montaje y cualquier otra condición que pueda afectar su operación. Cualquier protección u otra pieza que esté dañada debe ser reparada correctamente o reemplazada por un centro de mantenimiento autorizado, a menos que este manual de instrucciones indique otra cosa. Reemplace los interruptores defectuosos en un centro de mantenimiento autorizado. No utilice la herramienta si no puede encenderla o apagarla con el interruptor.
- **NO OPERE** herramientas eléctricas portátiles cerca de líquidos inflamables o en atmósferas gaseosas o explosivas. Los motores de estas herramientas normalmente chispean, y las chispas pueden encender los vapores.

## ADVERTENCIAS DE SEGURIDAD ADICIONALES PARA SU INFLADOR

- ⚠ **¡ADVERTENCIA! Para usar en el hogar y en automóviles solamente:**
  - Infle neumáticos de automóviles y bicicletas, pelotas, balsas, flotadores para piscina, colchones inflables y más dentro y alrededor de la casa.
- ⚠ **¡ADVERTENCIA! Riesgo respiratorio:**
  - El aire comprimido que sale de su inflador no es seguro para respirarlo. Nunca inhale el aire de su inflador o de un dispositivo de respiración conectado al inflador.
- ⚠ **¡ADVERTENCIA! Riesgo de explosión:**
  - Infle los elementos de acuerdo a las recomendaciones del fabricante, ya que podrían explotar y producir lesiones personales si se excede el valor máximo de presión.
  - No deje el inflador funcionando sin atención. Podría hacer explotar los neumáticos u otros elementos.
- ⚠ **¡ADVERTENCIA! Riesgo de descarga eléctrica:**
  - Apague y desenchufe el inflador cuando no esté en uso, cuando lo limpie o cuando cambie las boquillas.
  - **No exponga las inflador a la lluvia o a condiciones de humedad.** Si ingresa agua a una inflador, aumentará el riesgo de descarga eléctrica.
- ⚠ **¡ADVERTENCIA! Riesgo de caídas:**
  - Dado que la vibración producida por el inflador puede hacerlo "caminar", no lo haga funcionar en un estante o en otra superficie alta, sino al nivel del piso o de un banco.
- ⚠ **¡ADVERTENCIA! Riesgo de operación insegura:**
  - No modifique ni intente reparar la unidad. Nunca perfore, suelde o haga ninguna modificación al inflador o a sus elementos.
  - No opere el inflador si el motor del automóvil está en funcionamiento
  - Utilice la unidad únicamente con los accesorios incluidos u otros que estén calificados para una presión de 160 psi o superior. El uso de accesorios no recomendados para

utilizar con esta herramienta puede resultar peligroso.

- Nunca la use a modo de juego. El aire a alta presión es peligroso. No dirija el flujo de aire hacia usted ni hacia otras personas.

**⚠ ¡ADVERTENCIA! Riesgo de incendio:**

- El inflador puede calentarse durante el uso. Permita que se enfríe 30 minutos antes de guardarlo.
- Nunca transporte el inflador jalando de la manguera.

**PROPUESTA 65 DE CALIFORNIA**

**⚠ ¡ADVERTENCIA!** Este producto o su cable de alimentación contiene plomo, una sustancia química reconocida por el Estado de California como causante de cáncer, defectos de nacimiento u otros problemas reproductivos. Lave las manos después de utilizarlo.

L'étiquette de l'outil peut comporter les symboles suivants.

V .....	voults	A .....	ampères
Hz .....	hertz	W .....	watts
min .....	minutes	~ .....	courant alternatif
==== .....	courant continu	n <sub>o</sub> .....	sous vide
☐ .....	construction de classe II	⊖ .....	borne de terre
⚠ .....	symbole d'avertissement		
△/min .....	tours ou courses à la minute		

**DESCRIPCIÓN DE LAS FUNCIONES**

1. Manguera de aire con adaptador universal para válvulas
2. Cable y enchufe de 120 voltios
3. Cable y enchufe de 12 voltios
4. Manómetro
5. Compartimento de almacenamiento
6. Cubierta del compartimento de almacenamiento
7. Interruptor de encendido/apagado
8. Enchufe de 12 voltios
9. Boquilla estándar
10. Aguja para inflar
11. Boquilla de extensión

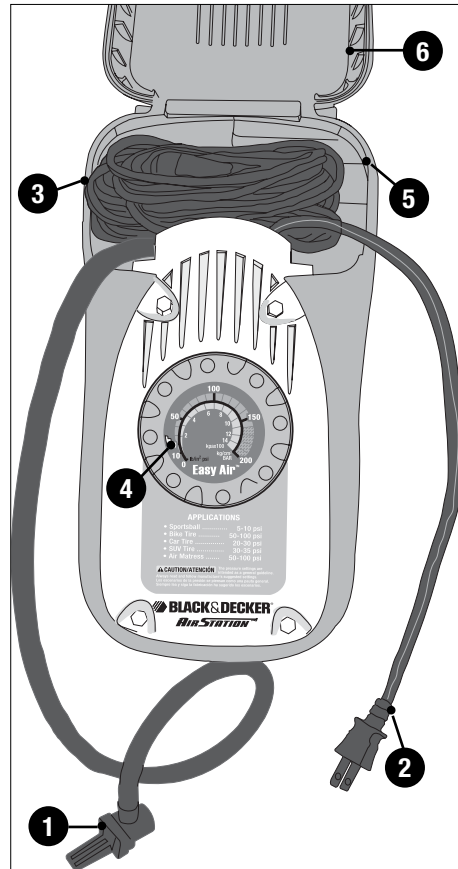
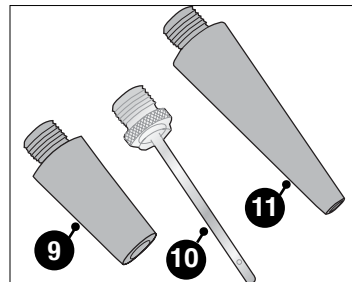
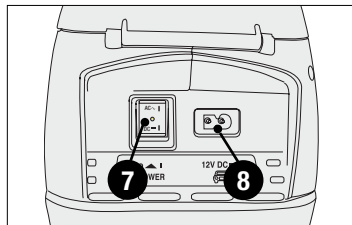

## INTRODUCCIÓN

Su inflador está diseñado para utilizarse dentro y en los alrededores de la casa con su cable de 120 voltios, o en la mayoría de los vehículos con un enchufe de 12 voltios estándar y su cable adaptador de 12 voltios. Al igual que con cualquier aparato a baterías, cuando el inflador se utiliza en el modo de 12 voltios, su desempeño varía en directa relación con el estado de la carga de la batería. Naturalmente, mientras más alta sea la corriente generada por el inflador, más se reducirá la energía de la batería.

## INSTRUCCIONES DE OPERACIÓN

**⚠ ¡ADVERTENCIA! Riesgo de explosión.** Demasiada presión de aire produce peligro de estallido. Verifique cuál es el máximo de presión establecido por el fabricante de los objetos que se inflarán.

### ADAPTADOR PARA VÁLVULAS

- Para operar el adaptador para válvulas, coloque la palanca hacia arriba (figura A1).  
Nota: Deje siempre la palanca hacia arriba cuando no esté en uso.

- Empuje el adaptador hacia abajo sobre la sección roscada del vástago de válvula, o uno de los tres accesorios suministrados con el inflador (figura A2).
- Cuando el adaptador esté completamente abajo sobre las roscas, presione la palanca hacia abajo con el dedo para fijarlo en su lugar (Figura A3)

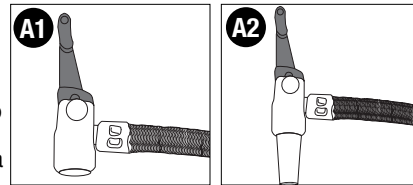

- Para liberar el adaptador, levante la palanca hacia arriba y tire del adaptador.
- Haga funcionar su inflador solamente con las boquillas incluidas o con válvulas para neumáticos estándar.
- Asegúrese de que el adaptador universal para válvulas esté trabado en su lugar antes de encender el inflador (figura A4).

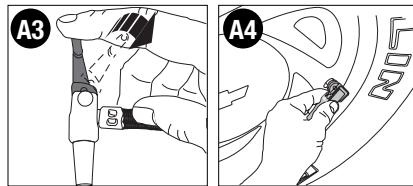

**NOTA:** Muchos artículos inflables, especialmente los colchones inflables, tienen una solapa interna que evita la pérdida de aire durante el inflado. Si la boquilla no corre esta solapa, el colchón no se inflará. Empuje la boquilla con firmeza dentro de la válvula para asegurarse de correr la solapa.

### MANÓMETRO

Su inflador está equipado con un manómetro incorporado que lo apagará automáticamente cuando se alcance una presión de aire predeterminada. Este medidor, que está ubicado en la parte superior del inflador, le dará la lectura en PSI (libras por pulgada cuadrada) como también en kilopascales (newtons por metro cuadrado). En el caso de los neumáticos de vehículos, se recomienda controlar la lectura de la presión con otro medidor para neumáticos.

#### Para usar la función de apagado automático:

**⚠ ¡ADVERTENCIA!** No deje el inflador funcionando sin atención. Podría hacer explotar los neumáticos u otros elementos. (Presión máxima: 160 psi)

- Gire el anillo del manómetro (figura B) hasta que el puntero quede alineado con la presión deseada.
- Cuando el inflador alcance la presión deseada, se apagará de forma automática.
- Para obtener una medición precisa de la presión, APAGUE el inflador cuando lea el medidor. El medidor tiene una precisión de  $\pm 0 - 3\%$  en la lectura de cualquier presión.

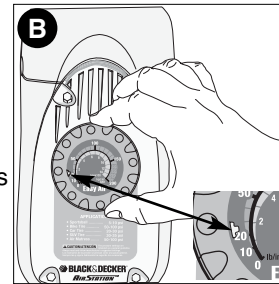

### USO DE ACCESORIOS

- Coloque el adaptador universal para válvulas sobre el vástago de la aguja para inflar o la boquilla cónica.
- Presione la palanca del adaptador universal para válvulas hacia abajo hasta que traben en su lugar.

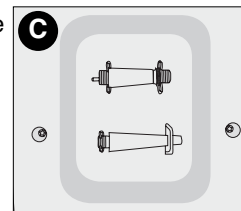

- Coloque la aguja para inflar o la boquilla cónica en el objeto que se ha de inflar.  
**NOTA:** Las boquillas cónicas y estándar de extensión y la aguja para inflar que se muestran en la figura C se suministran con el inflador. Guarde la aguja para inflar dentro de una de las boquillas cónicas y calce las boquillas cónicas en las ranuras de almacenamiento colocadas en la parte inferior del inflador (figura C).

### INTERRUPTOR

El interruptor de ENCENDIDO/APAGADO está ubicado en la parte posterior del inflador, debajo del compartimiento en la cavidad que funciona como manija de transporte.

#### Modo 120 V CA

- Extienda siempre el cable 120 V CA por completo antes de cada uso.
- Para encender el inflador, enchufe el cable de 120 voltios y presione la parte superior del interruptor con la marca "AC" (figura D).
- Para apagar el inflador, presione parcialmente la parte inferior del interruptor con la marca "DC" hasta la posición "0".

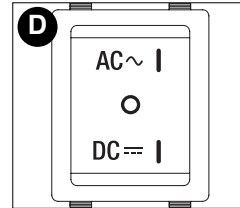

#### Modo de 12 V CC

⚠ **¡ADVERTENCIA! Riesgo de operación insegura:**

- No opere el inflador si el motor del automóvil está en funcionamiento
- Extienda siempre el cable de CC de 120 V por completo antes de cada uso.
- Para encender el inflador, enchufe el adaptador de 12 voltios en el enchufe para accesorios de 12 voltios del vehículo y presione la parte inferior del interruptor con la marca "DC" (figura D).
- Para apagar el inflador, presione parcialmente la parte superior del interruptor con la marca "AC" hasta la posición "0".

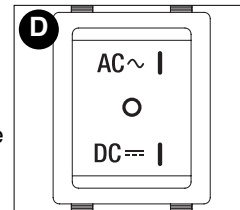

### ALMACENAMIENTO DE LA MANGUERA Y LOS CABLES

La manguera y los cables se almacenan en el compartimiento de almacenamiento que se encuentra en la parte superior del inflador. Los orificios a ambos lados de la cubierta permiten que la manguera y el cable salgan del compartimiento de manera que la cubierta del compartimiento se pueda cerrar mientras el inflador está en uso. (figura E)

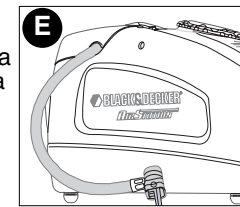

### MANTENIMIENTO

Para limpiar la herramienta, sólo utilice jabón suave y un paño húmedo. Nunca permita que penetre líquido dentro de la herramienta ni sumerja ninguna de las piezas en un líquido.

**IMPORTANTE:** Para garantizar la SEGURIDAD y la CONFIABILIDAD del producto, las reparaciones, el mantenimiento y los ajustes (los que no estén enumerados en este manual) deben ser realizados por los centros de mantenimiento autorizados u otro personal de mantenimiento calificado, y siempre deben utilizarse piezas de repuesto idénticas.

Para conocer la ubicación del centro de mantenimiento más cercano a fin de recibir ayuda con su producto, visite nuestro sitio Web [www.blackanddecker.com](http://www.blackanddecker.com) o llame a la línea de ayuda BLACK & DECKER al (55)5326-7100.

### ACCESORIOS

Los accesorios que se recomiendan para la herramienta están disponibles en su distribuidor local o en el centro de mantenimiento autorizado. Si necesita ayuda con respecto a los accesorios, llame al: (55)5326-7100.

⚠ **¡ADVERTENCIA!** El uso de accesorios no recomendados para utilizar con esta herramienta puede resultar peligroso.

### INFORMACIÓN DE MANTENIMIENTO

Todos los Centros de mantenimiento de Black & Decker cuentan con personal altamente capacitado dispuesto a brindar a todos los clientes un servicio eficiente y confiable en la reparación de herramientas eléctricas. Si necesita consejo técnico, reparaciones o piezas

de repuesto originales de fábrica, póngase en contacto con el centro de mantenimiento de Black & Decker más cercano a su domicilio. Para ubicar su centro de servicio local, consulte la sección "Herramientas eléctricas" (Tools-Electric) de las páginas amarillas, llame al (55)5326-7100 o visite nuestro sitio [www.blackanddecker.com](http://www.blackanddecker.com).

#### **GARANTÍA COMPLETA DE DOS AÑOS PARA USO EN EL HOGAR**

Black & Decker (Estados Unidos) Inc. ofrece una garantía de dos años por cualquier defecto del material o de fabricación de este producto. El producto defectuoso se reparará o reemplazará sin costo alguno de dos maneras.

La primera opción, el reemplazo, es devolver el producto al comercio donde se lo adquirió (siempre y cuando se trate de un comercio participante). Las devoluciones deben realizarse conforme a la política de devolución del comercio (generalmente, entre 30 y 90 días posteriores a la venta). Le pueden solicitar comprobante de compra. Consulte en el comercio acerca de la política especial sobre devoluciones una vez excedido el plazo establecido.

La segunda opción es llevar o enviar el producto (con flete pago) a un Centro de mantenimiento propio o autorizado de Black & Decker para su reparación o reemplazo según nuestro criterio. Le pueden solicitar el comprobante de compra. Los Centros de mantenimiento autorizados y de propiedad de Black & Decker se detallan en la sección "Herramientas eléctricas" (Tools-Electric) de las páginas amarillas de la guía telefónica. Esta garantía no se extiende a los accesorios. Esta garantía le concede derechos legales específicos; usted puede tener otros derechos que pueden variar según el estado o la provincia. Si tiene alguna pregunta, comuníquese con el gerente del Centro de mantenimiento de Black & Decker de su zona. Este producto no está diseñado para uso comercial.

**REEMPLAZO GRATUITO DE LAS ETIQUETAS DE ADVERTENCIAS:** si sus etiquetas de advertencia se tornan ilegibles o faltan, llame al (55)5326-7100 para que se le reemplacen gratuitamente.

#### **Para reparación y servicio de sus herramientas eléctricas, favor de dirigirse al Centro de Servicio más cercano:**

##### **CULIACAN, SIN**

Av. Nicolás Bravo #1063 Sur  
(667) 7 12 42 11  
Col. Industrial Bravo

##### **GUADALAJARA, JAL**

Av. La Paz #1779  
(33) 3825 6978  
Col. Americana Sector Juarez

##### **MEXICO, D.F.**

Eje Central Lázaro Cardenas  
No. 18  
(55) 5588 9377  
Local D, Col. Obrera

##### **MERIDA, YUC**

Calle 63 #459-A  
(999) 928 5038  
Col. Centro

##### **MONTERREY, N.L.**

Av. Francisco I. Madero  
No.831  
(81) 8375 2313  
Col. Centro

##### **PUEBLA, PUE**

17 Norte #205  
(222) 246 3714  
Col. Centro

##### **QUERETARO, QRO**

Av. Madero 139 Pte.  
(442) 214 1660  
Col. Centro

##### **SAN LUIS POTOSI, SLP**

Av. Universidad 1525  
(444) 814 2383  
Col. San Luis

##### **TORREON, COAH**

Blvd. Independencia, 96 Pte.  
(871) 716 5265  
Col. Centro

##### **VERACRUZ, VER**

Prolongación Díaz Mirón #4280  
(229)921 7016  
Col. Remes

##### **VILLAHERMOSA, TAB**

Constitución 516-A  
(993) 312 5111  
Col. Centro

**PARA OTRAS LOCALIDADES LLAME AL: (55) 5326 7100**

**Vea "Herramientas  
eléctricas (Tools-Electric)"  
- Páginas amarillas -  
para Servicio y ventas**



BLACK & DECKER S.A. DE C.V.  
BOSQUES DE CIDROS ACCESO RADIATAS NO. 42  
COL. BOSQUES DE LAS LOMAS.  
05120 MÉXICO, D.F.  
TEL. 55-5326-7100

#### **EPECIFICACIONES**

CARGADOR: 120 V, AC 60HZ, 0,9 AMPERIOS  
SALIDA: 12 V DC 8 AMPERIOS

## DETECCIÓN DE PROBLEMAS

Problema	Causa posible	Solución posible
<ul style="list-style-type: none"> <li>• La unidad no enciende.</li> </ul>	<ul style="list-style-type: none"> <li>• El ajuste de presión puede estar por debajo de la presión real.</li> <li>• Fusible quemado en el adaptador de 12 voltios.</li> <li>• El indicador está en contacto con la aguja presión.</li> <li>• Cable desenchufado.</li> <li>• Fusible quemado.</li> <li>• Disparo del interruptor automático.</li> <li>• Interruptor o cable dañado.</li> </ul>	<ul style="list-style-type: none"> <li>• Coloque el puntero del ajuste de presión en una configuración más alta.</li> <li>• Reemplace el adaptador y el cable.</li> <li>• Ajuste el indicador de valor de la el indicador a un valor mayor.</li> <li>• Enchufe el cargador en un tomacorriente que funcione.</li> <li>• Reemplace el fusible quemado. (Si repetidamente el producto hace que el fusible del circuito se quemé, deje de utilizarlo inmediatamente y haga que le realicen mantenimiento en un centro de mantenimiento Black &amp; Decker o en un centro de servicio autorizado).</li> <li>• Reinicie el interruptor automático. (Si repetidamente el producto hace que el interruptor automático se dispare, deje de utilizarlo inmediatamente y haga que le realicen mantenimiento en un centro de mantenimiento Black &amp; Decker o en un centro de servicio autorizado).</li> <li>• Haga que reemplacen el cable o el interruptor en un centro de mantenimiento Black &amp; Decker o en un centro de mantenimiento autorizado.</li> </ul>

