

 **BLACK &  
DECKER**®

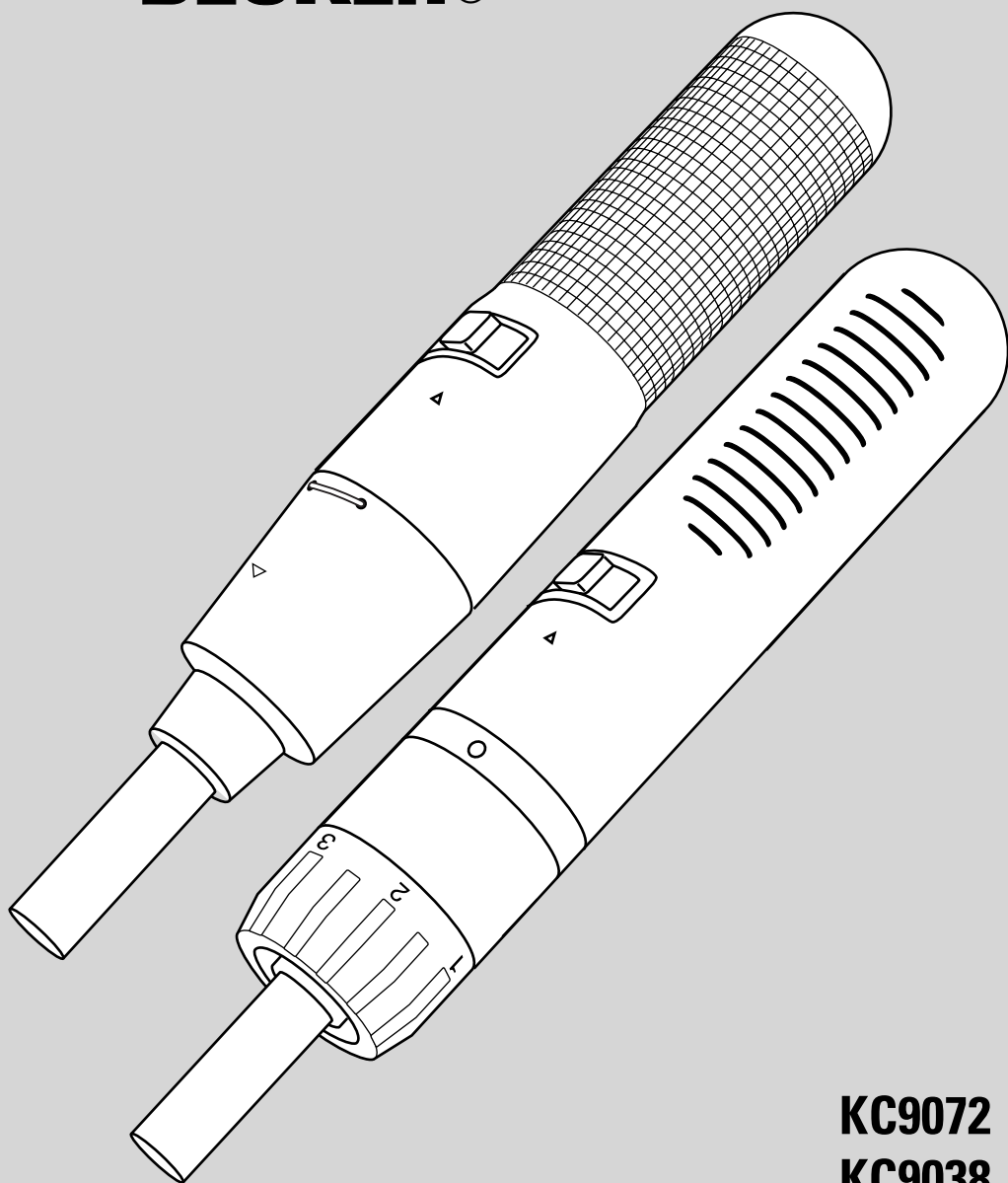

**KC9072**

**KC9038**

**KC9019**

<b>Australia</b>	Black & Decker (A'asia) Pty Ltd 286-288 Maroondah Highway, North Croydon, Victoria 3136	Tel: 03 9213 8200 Fax: 03 9726 7150
<b>Belgique/België</b>	Black & Decker Belgium NV Weihoek 1, 1930 Zaventem	Tel: 02 719 07 11 Fax: 02 721 40 45
<b>Danmark</b>	Black & Decker Hejrevang 26 B, 3450 Allerød	Tlf: 70-20 15 10 Fax: 48-14 13 99
<b>Deutschland</b>	Black & Decker GmbH Black & Decker Straße 40, 65510 Idstein	Tel: 06126 210 Fax: 06126 212435
<b>Ελλάς</b>	Black & Decker (Ελλάς) AE Λεωφ. Συγγρού 154 Αθήνα 176 71	Τηλ: 01 9242870-75 Service: 01 9242876-7 Fax: 01 9242869
<b>España</b>	Black & Decker de España SA Ctra. de Acceso a Roda de Bará, km 0,7 43883-Roda de Bará, Tarragona	Tel: 977 297100 Tlx: 56631 BLADE E Fax: 977 299139
<b>France</b>	Black & Decker (France) Sarl Le Paisy 69570 Dardilly, Lyon	Tel: 04 72 20 39 20 Tlx: 300 250 Fax: 04 72 20 39 00
<b>Helvetia</b>	Black & Decker AG Elektrowerkzeuge Rütistraße 14, CH-8952 Schlieren Schweiz/Suisse	Tel: 01 730 69 33 Tlx: 54462 BDZH CH Fax: 01 730 70 67
<b>Italia</b>	Black & Decker Italia SpA Viale Elvezia 2, 20052 Monza (Mi)	Tel: 039 23 87 1 Fax: 039 23 87 59 3 Numero verde: 167 21 39 35
<b>Nederland</b>	Black & Decker (Nederland) BV Florijnstraat 10, 4879 AH Etten-Leur	Tel: 076 5082000 Fax: 076 5038184
<b>New Zealand</b>	Black & Decker 483 Great South Road, Penrose, Auckland	Tel: 09 579 7600 Fax: 09 579 8200
<b>Norge</b>	Black & Decker (Norge) A/S Strømsveien 344, 1081 Oslo	Tel: 22-90 99 00 Fax: 22-90 99 01
<b>Österreich</b>	Black & Decker Werkzeugevertriebs GmbH Erlaaerstraße 165, Postfach 69, 1230 Wien	Tel: 0222 66 116 0 Tlx: 13228 BLACK A Fax: 0222 66 116 14
<b>Portugal</b>	Black & Decker Rua Egas Moniz 173, Apartado 19 S. João do Estoril, 2768 Estoril, Codex	Tel: 468 76 13/468 75 13 Tlx: 16 607 BLADEC P Fax: 467 15 80
<b>South Africa</b>	Black & Decker South Africa (Pty) Ltd Suite no 107, PostNet X65, Halfway House 1685	Tel: 011 314 4431 Fax: 011 314 4435
<b>Suomi</b>	Black & Decker Oy Rälssitie 7 C, 01510 Vantaa Frälsevägen 7 C 01510 Vanda	Puh: 09-825 45 40 Fax: 09-825 45 444 Tel: 09-825 45 40 Fax: 09-825 45 444
<b>Sverige</b>	Black & Decker AB Box 603, 421 26 Västra Frölunda, Besöksadr. Ekonomivägen 11	Tel: 031-68 60 00 Fax: 031-68 60 08
<b>Türkiye</b>	Black & Decker Elektrikli Ev (Aletleri Türkiye Distribütörü): Vestel Dayanıklı Tüketim, Malları Paz. A.Ş., Eski Büyükdere Cad. İETT Garajı Yanı, 80650 4. Levent - İstanbul	Tel: 0 212 282 3600 (10 hat) Fax: 0 212 282 3307
<b>United Kingdom</b>	Black & Decker 210 Bath Road, Slough Berkshire SL1 3YD	Tel: 01753 574277 Tlx: 848317 BAND MH Fax: 01753 551155

DANMARK

**KÆRE KUNDE,**

For at få størst mulig nytte af dit produkt fra Black & Decker, beder vi dig læse sikkerhedsinstruktionerne og brugsanvisningen grundigt igennem. Skulle du have nogle spørgsmål, er du velkommen til at kontakte Black & Decker eller et af vore autoriserede serviceværksteder.

DEUTSCH

**HERZLICHEN GLÜCKWUNSCH!**

*Wir gratulieren Ihnen zu Ihrem neuen Black & Decker Produkt.* Bitte lesen Sie die Sicherheitshinweise und die Gebrauchsanweisung vor dem Gebrauch sorgfältig durch. Bei weiteren Fragen wenden Sie sich bitte an unseren Kundendienst.

ΕΛΛΗΝΙΚΑ

**ΣΥΓΧΑΡΗΤΗΡΙΑ!**

*Για την αγορά του εργαλείου από την Black & Decker.* Για να εξασφαλίσετε άριστο αποτέλεσμα με το ηλεκτρικό εργαλείο σας, παρακαλούμε διαβάστε προσεκτικά αυτές τις οδηγίες χρήσης και προφύλαξης. Αν μετά την ανάγνωση του εγχειριδίου αυτού έχετε ερωτήματα ή απορίες, παρακαλούμε μη διστάσετε να απευθυνθείτε στο τοπικό σας τηλεφωνικό αριθμό εξυπηρέτησης και πληροφόρησης.

ENGLISH

**CONGRATULATIONS!**

*On the purchase of your Black & Decker product.* To ensure the best results from your power tool please read these safety and usage instructions carefully. If you have any questions or queries after reading this manual please do not hesitate to call your local service and information centre on 0345 230230 (UK only).

ESPAÑOL

**¡ENHORABUENA!**

*Por la compra de su producto Black & Decker.* Para conseguir los mejores resultados, lea con atención estas instrucciones de seguridad y uso. Si después de leer el Manual tiene alguna duda, llame al número de teléfono de información y servicio.

FRANÇAIS

**FÉLICITATIONS!**

*Nous vous félicitons pour l'achat de ce produit Black & Decker.* Afin d'en obtenir les meilleurs résultats, nous vous invitons à lire attentivement le guide d'utilisation et à respecter les règles de sécurité. S'il vous reste une question ou un doute après la lecture de ce manuel, n'hésitez pas à contacter votre revendeur Black & Decker.

ITALIANO

**CONGRATULAZIONI!**

*Congratulations per l'acquisto di questo prodotto Black & Decker.* Per ottenere i migliori risultati dal vostro utensile, leggete attentamente queste norme di sicurezza e le istruzioni per l'uso. Se dopo averle lette, avrete qualche dubbio o domanda, vi preghiamo di telefonare senza esitazione al centro di assistenza più vicino.

NEDERLANDS

**GEFELICITEERD!**

*Gefeliciteerd met de aankoop van uw Black & Decker apparaat.* Voor optimale resultaten met uw nieuwe machine raden wij u aan de veiligheidsinstructies en aanwijzingen voor gebruik zorgvuldig door te lezen. Indien u na het lezen van deze gebruiksaanwijzing nog vragen of problemen heeft, aarzel dan niet contact met ons op te nemen. Het betreffende service- en informatienummer vindt u op de achterzijde van deze gebruiksaanwijzing.

NORGE

**KJÆRE KUNDE,**

For å få mest mulig ut av ditt produkt fra Black & Decker ber vi deg lese sikkerhetsinstruksjonene og bruksanvisningen nøye. Dersom du har noen spørsmål etter det, ta kontakt med ditt nærmeste autoriserte Black & Decker serviceverksted eller Black & Decker.

PORTUGUÉS

**PARABÉNS!**

*Pela compra deste produto Black & Decker.* Para garantir melhores resultados, por favor leia atentamente as instruções anexas. Se tiver dúvidas sobre o funcionamento da sua máquina depois de ler estas instruções, contacte um Centro de Assistência Black & Decker.

SUOMI

**HYVÄ ASIAKKAAMME,**

Jotta tuotteesta olisi Sinulle mahdollisimman paljon iloa ja hyötyä, pyydämme Sinua tutustumaan tarkasti käyttöohjeeseen ja lukemaan turvallisuusohjeet. Jos Sinulla on vielä kysyttävää, ota yhteyttä lähimpään Black & Deckerin huoltopisteeseen tai suoraan Black & Decker Oy:hyn.

SVERIGE

**BÄSTE KUND,**

För att få ut mesta möjliga av Din produkt från Black & Decker ber vi Dig att läsa säkerhetsinstruktionerna och bruksanvisningen noga. Om Du sedan har några frågor, vänligen ring närmaste serviceverkstad eller Black & Decker.

# Brugermanuel for skruetrækkere

## SIKKERHEDSFORSKRIFTER

**Advarsel!** Når man bruger el-værktøj, skal disse grundlæggende sikkerhedsinstruktioner altid følges for at mindske risikoen for elektrisk stød, personskader og brand. Læs brugsanvisningen grundigt igennem inden el-værktøjet tages i brug. Opbevar brugsanvisningen lettilgængeligt, så alle der bruger maskinen har adgang til brugsanvisningen. Foruden nedenstående instruktioner, bør Arbejdstilsynets regler altid følges.

- **Brug høreværn.** Lydniveauet ved savning/boring i forskellige materialer kan variere, og undertiden overstiger niveauet 85 dB(A). Brug altid høreværn som beskyttelse.
- **Hold arbejdsområdet i orden.** Uorden på arbejdsflader og arbejdsbænke indbyder til skader.
- **Tænk på arbejdsmiljøets indvirkning.** Udsæt ikke elværktøj for regn. Brug ikke elværktøj på fugtige eller våde steder. Sørg for godt lys over arbejdsfladen. Brug ikke elværktøj i nærheden af letantændelige væsker eller luftarter.
- **Hold børn borte fra maskinen.** Lad ikke andre personer komme i kontakt med elværktøj eller ledning. Hold alle personer borte fra arbejdsområdet.
- **Opbevar værktøj på et sikkert sted.** Når elværktøjet ikke bruges, skal det opbevares på et tørt og højt placeret sted, der er aflåst og uden for børns rækkevidde.
- **Elværktøj må ikke overbelastes.** Du arbejder bedre og mere sikkert inden for det angivne effektområde.
- **Brug det rigtige elværktøj.** Tving ikke svagt elværktøj til at udføre arbejde, som kræver kraftigere værktøj. Brug ikke elværktøj til formål, det ikke er beregnet til. Brug f.eks. ikke en håndrundsav til afskæring af kviste eller savning af brænde.
- **Brug det rigtige tøj.** Bær ikke løsthængende tøj eller smykker, der kan komme i klemme i bevægelige dele. Gummihandsker og skridsikre sko anbefales til udendørs arbejde. Brug hånet, hvis du har langt hår.
- **Brug beskyttelsesbriller.** Brug beskyttelsesbriller for at undgå skadeligt støv i øjnene. Brug støvmaske ved kraftig udvikling af støv.
- **Fastspænd arbejdsstykket.** Brug skruetvinger eller en skruestik til fastspænding af arbejdsstykket. Det er mere sikkert end at bruge hånden, og du får begge hænder fri til arbejdet.
- **Stræk dig ikke for meget.** Sørg altid for sikkert fodfæste og god balance.
- **Pas værktøjet omhyggeligt.** Bevar værktøjet skarpt og rent. Følg forskrifterne for pasning og udskiftning af værktøj. Efterse elværktøjets ledning

regelmæssigt og få den repareret på et autoriseret serviceværksted, hvis den er beskadiget.

- **Fjern nøgler.** Kontroller at nøgler og justeringsværktøj er fjernet fra elværktøjet før start.
- **Undgå utilsigtet opstart.** Bær ikke det tilsluttede værktøj med fingeren på strømafbryderen.
- **Vær opmærksom.** Se på det, du arbejder med. Brug din sunde fornuft. Brug ikke elværktøjet, når du er træt.
- **Efterse elværktøjet for skader.** Inden brug af elværktøjet skal eventuelt beskadigede beskyttelsesanordninger og andre defekte dele efterses nøje for at konstatere, om de stadig fungerer korrekt og kan udføre det pågældende arbejde. Kontroller, at de bevægelige dele fungerer upåklageligt og ikke klemmer, at der ikke findes knækkede dele, at alle dele er monteret rigtigt, og at andre forhold, der kan påvirke driften, er i orden. En beskyttelsesanordning eller en anden del, der er beskadiget, skal repareres eller udskiftes på et autoriseret serviceværksted, hvis intet andet er angivet i brugsanvisningen. Defekte strømafbrydere skal udskiftes på et autoriseret serviceværksted. Brug ikke elværktøjet, hvis strømafbryderen ikke fungerer korrekt.
- **Med hensyn til din personlige sikkerhed.** Brug din tilbehør og ekstraudstyr, der anbefales i brugsanvisningen og katalogerne. Brug af andet værktøj eller tilbehør end det, der anbefales i brugsanvisningen eller katalogerne, kan medføre risiko for personskade.

## YDERLIGERE SIKKERHEDSINSTRUKTIONER FOR SKRUETRÆKKEREN OG OPLADEREN

- Opladeren må kun anvendes indendørs.
- **Brug ikke en beskadiget oplader.** Ved eventuel skade på opladeren eller ledningen, bør opladeren sendes til et autoriseret Black & Decker serviceværksted til reparation. (For yderligere information, se aktuelt katalog eller kontakt Black & Decker Danmark).
- **Forsøg aldrig at sammenkoble to opladere.**
- **Tag stikket ud af stikkontakten,** inden batteriet sættes i eller tages ud af opladeren.
- Husk på at din skruetrækker altid er klar til brug, fordi den ikke skal tilsluttes en elektrisk stikkontakt. Når den ikke bruges, eller når der skiftes tilbehør, skal det sikres at gearvælgeren befinder sig i den midterste position.
- Ved isætning af skruer i vægge, gulve o.s.v skal det etableres, hvor der ikke er mulighed for at støde på strømførende ledninger. Der må ikke røres ved nogle

af din skruetrækters forreste metaldele! Den må kun holdes fast på plastikkroppen.

- **Din skruetrækker** må ikke opbevares på steder hvor temperaturen kan nå eller overstige 50°C (såsom skruer udendørs eller metalbygninger om sommeren).
- **Skruetrækkeren** må ikke oplades når den eller temperaturen er **under** +5°C eller **over** +40°C.
- **Skruetrækkeren** må ikke destrueres ved forbrænding, selvom den er beskadiget eller fuldstændig slidt op. Batterierne kan eksplodere ved brand.
- **Udsæt ikke maskinen for ild.** Dette gælder også, hvis maskinen er slidt op, da batterierne kan eksplodere.
- Under ekstreme arbejdsforhold og ved høje temperaturer kan lidt væske sive ud af maskinens batterier. Dette er helt normalt. Hvis indkapslingen er beskadiget og revner, og du får batterivæske på huden, gør da følgende:
  - Vask dig med vand omgående.
  - Foretag neutralisering med ren citronsaft eller fortyndet eddike.
  - Hvis du får væske i øjnene, skal du skylle dem med rindende vand i mindst 10 minutter og derefter søge læge omgående.  
(Medicinsk bemærkning: Væsken er en 25-35% kaliumhydroxidopløsning).
- **Opladerens** hus må ikke forsøges åbnet.
- Skruetrækkeren og opladeren er specielt fremstillet til at fungere sammen.
- Forsøg aldrig at oplade andre ledningsfri værktøjer eller batteripakker med denne oplader. Din skruetrækker må ikke oplades med andre opladere, udover den der følger med maskinen.

## Disse instruktioner skal opbevares!

### DOBBELISOLERING



Dit værktøj er dobbeltisolert. Dette betyder, at alle udvendige metaldele er elektrisk isolerede fra nettet. Dette opnås ved at placere en isolationsspærrer mellem de elektriske og de mekaniske dele, hvilket gør det unødvendigt at jordforbinde værktøjet.

**Observér!** Dobbeltisolering erstatter ikke normal forsigtighed. Isoleringen skal beskytte mod skade som kan opstå på grund af elektrisk isoleringsfejl inde i maskinen.

### ELEKTRISK SIKKERHED

Sørg for at elforsyningen er den samme som den på mærkepladen angivne spænding. Din oplader er udstyret med en to-koret ledning og stik.

### FORLÆNGERLEDNING

Forlængerledninger op til 30m kan anvendes uden at miste kraft. **Obs!** Forlængerledninger skal kun bruges, hvis det er absolut nødvendigt. Anvendelse af fejlagtig forlængerledning kan resultere i brand og elektrisk stød. Ved anvendelse af forlængerledning, kontrollér at ledningen ikke er beskadiget.

### MILJØ



Når dit produkt er udtjent, beskyt naturen ved ikke at smide det ud sammen med almindeligt affald. Aflever det til et af de opsamlingssteder, som findes i din kommune.

### SERVICE

Skulle der opstå fejl på maskinen, bør den altid indleveres til et autoriseret serviceværksted. (Se aktuelt katalog for yderligere information eller kontakt Black & Decker). På grund af forskning og udvikling kan ovenstående specifikationer ændres, hvilket ikke meddeles separat.

### GARANTI

Black & Decker yder garanti i overensstemmelse med garantivilkårene som findes tilgængelige hos Black & Decker. Dette indebærer, at maskinen er fri for materiel- eller fabrikationsfejl ved levering. Garantien gælder 24 måneder fra levering. Black & Decker påtager sig omkostningsfrit at reparere eller udskifte maskinen efter eget valg. For at pårabe sig fejl som omfattes af garantien skal køberen underrette nærmeste Black & Decker autoriserede serviceværksted, hvis fejlen indenfor fjorten dage efter at fejlen er blevet opdaget eller burde have været opdaget. Køberen skal kunne fremvise kvittering, faktura eller andet købsbevis, som viser hvor og når maskinen er blevet købt. Køberen påtager sig at aflevere i hel stand til serviceværkstedet eller til købsstedet. For konsumentkøb gælder desuden dele af Konsumentkøbeloven, som omhandler forholdet mellem forhandler og køber.

### TILBEHØR

Black & Decker tilbyder en komplet serie af tilbehør. For nærmere information, kontakt nærmeste Black & Decker forhandler. Brug kun originalt Black & Decker eller Piranha tilbehør.

### TEKNISKE DATA

Værktøjets lydniveau er i overensstemmelse med gældende EU-regler. Vi anbefaler, at man bruger nødvendig beskyttelse, hvis lydniveauet er generende.

# DANMARK

Det kan forekomme hvis lydniveauet overstiger 85dB (A).

Dit produkt består af nogle af disse faciliteter.

**Bemærk:** Denne manuel dækker også katalognumre med et indeks af bogstaver. Der henvises til emballagen for en beskrivelse af dit produkt.

## FACILITETER

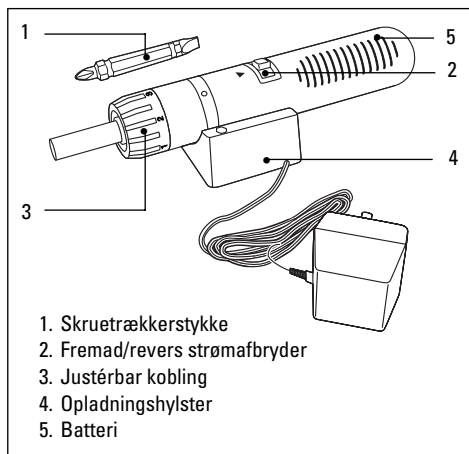

## OPLADNING AF DIN TRÅDLÅSE SKRUETRÆKKER

**Vigtigt:** Når din skruetrækker leveres, er den ikke opladet. Inden du bruger din skruetrækker for første gang, skal den oplades i mindst 12 timer.

Efter brug, placeres din skruetrækker i sit hylster, og den oplader derefter automatisk. Du kan ubegrænset oplade din skruetrækker. Opladningshylstret er fremstillet for drift i døgnets 24 timer.

Når der oplades, kan transformeren brumme og føles varm ved berøring. Dette er normalt og betyder ikke at der er noget galt. Når der oplades, skal det altid sikres at afbryderen befinder sig i den midterste stilling.

Transformeren kan forblive i stikkontakten på ubestemt tid uden at blive beskadiget. Hvis den forbliver i stikkontakten, bliver den lettere varm ved berøring; dette er normalt og betyder ikke at der er noget galt.

Opladeren egner sig kun til at oplade batterierne, og må aldrig forsøges brugt til at betjene skruetrækkeren. Hvis batterierne ikke oplader korrekt, checkes strømforsyningen ved f.eks. at stikke en lampe el.lign. ind i stikkontakten for at se, om der er strøm.

Hvis strømforsyningen er tilfredsstillende og skruetrækkeren stadig ikke oplader, skal den bringes eller sendes til dit nærmeste Black & Decker autoriserede serviceværksted.

Din skruetrækker bør genoplades, når den ikke giver tilstrækkelig kraft ved arbejde der tidligere var let at udføre. Hvis dette er tilfældet må skruetrækkeren ikke bruges. Gentag opladnings-proceduren. Inden opladeren kobles fra værktøjet, skal den tages ud af strømforsyningen.

I visse tilfælde, når opladeren er tilsluttet elforsyningen uden at være tilsluttet skruetrækkeren, kan det udsatte opladningsstik blive kortsluttet af fremmedlegemer og forårsage brand.

Fremmedlegemer indeholdende ledningsmaterialer, som f.eks. (men ikke udelukkende) ståluld, aluminium folie samt andre ophobninger af metalliske partikler, bør holdes væk fra opladningsstikket.

Opladeren skal tages ud af stikket inden den forsøges rengjort.

## MONTERING AF OPLADNINGSHYLSTER

Den medfølgende plastikpose indeholder to træskruer og to plastik vægkontakter.

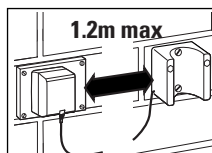

Når du monterer opladningshylstret på en væg, bruges skruerne og vægkontakterne.

Hvis den monteres på en træoverflade, skal du kun

bruge skruerne.

Hold opladningshylstret i den ønskede position. Du skal finde et sted der ligger indenfor 1,2m fra strømforsyningen. Opladningshylstret er symmetrisk og du kan montere den op- eller nedad.

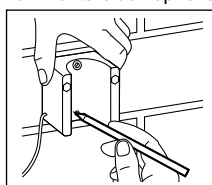

Sæt en blyant gennem én af de to monteringshuller for at afmærke opladerens position. Fjern opladningshylstret fra væggen. Bor et hul i væggen på 0,5mm i den

ønskede position. Indsæt en plastik vægkontakt i hullet og slå den forsigtigt ind med en hammer, så den sidder plan med væggen.

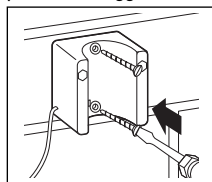

Anbring opladningshylstret ovenpå vægkontakten og sæt én af træskruerne i. Afmærk det andet hul og fjern opladningshylstret.

Bor det andet monteringshul og isæt den

anden vægkontakt. Anbring opladningshylstret og isæt de to monteringskruer. Når du monterer

opladningshylstret på en træoverflade, bores der styrehuller på 2,5mm til træskruerne. Du skal ikke bruge vægkontaktterne.

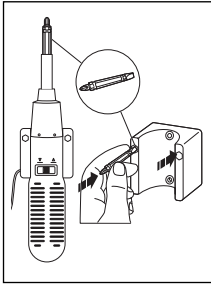

Det medfølgende skruetrækkerstykke er dobbel-endet med et krydshovede nr. 2 på den ene ende, og den anden ende er rillet på 5mm. Du kan enten opbevare stykket i skruetrækkeren, eller i én af opbevaringshullerne i opladningshylstret.

## SÅDAN BETJENES DIN SKRUETRÆKKER

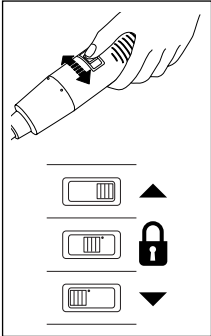

For at tænde for din skruetrækker i en (trækkende) position, skubbes afbryderen til højre for at bringe den på linje med den pil der peger fremad.

For at bruge din skruetrækker i revers (med fjernede skruer), skubbes afbryderen til venstre for at bringe den på linje med den pil der peger nedad.

For at betjene din skruetrækker, trykkes afbryderen ned. For at stoppe din skruetrækker, slippes afbryderen. For at slukke din skruetrækker, skubbes afbryderen til midterstillingen (ingen pil).

## AUTOMATISK SPINDELLÅS

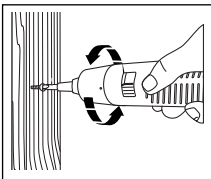

Med afbryderen indstillet på hvilken som helst af dens 3 positioner, og ikke nedtrykket, kan du bruge din skruetrækker som en almindelig skruetrækker uden strøm. Med denne

facilitet er du istand til at skrue skruerne en ekstra gang, samt løsne ekstra stramme skruer.

**Bemærk:** Nogle af de større størrelser er svære at trække helt ind i hårdt træ på grund af årens uregelmæssigheder, træets fugtighedsindhold, samt hvor meget din skruetrækker er opladet. Den automatiske spindelås hjælper i sådanne situationer.

## JUSTÉRBAR KOBLING (VRIDNINGSKONTROL)

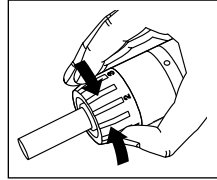

Din skruetrækker har en justérbar koblingsfacilitet. Dette gør det muligt at vælge den bedst egnede drejekraft du har behov for. Når kraften som anbringes med din

skruetrækker når den valgte indstilling, glider koblingen, hvormed skruens stramning begrænses.

**Bemærk:** Motoren på din skruetrækker fortsætter med at dreje så længe afbryderen er trykket ned, selvom spindlen stopper med at rotere, efterhånden som koblingen glider. Koblingen glider ikke, hvis koblingens indstilling er for høj til anvendelsesområdet; koblingens indstilling skal reduceres, da skruen ellers bliver for stram.

For at vælge den ønskede koblingsindstilling, roteres justeringskraven med uret for at forhøje koblingens indstilling, eller mod uret for at nedsætte koblingens indstilling.

Der er 23 mulige indstillinger, hvoraf 6 af dem er afmærket på kraven. Efterhånden som justeringskraven roteres, høres der et klik efterhånden som kraven låser sig fast i de forskellige indstillinger. Som en almindelig regel: jo længere skruen er, desto højere skal koblingen indstilles, og jo mindre skruen er, desto lavere skal koblingen indstilles. Det anbefales at begynde skruning ved en lavere indstilling og justere til højere indstillinger, indtil skruen er indtrukket korrekt.

## STYREHULLER

Et styrehul har to formål; den tjener som en vejledning for skruen (et spor som skruen kan følge), samt forhindrer ødelæggelse eller revner i træet.

Styrehuller skal bores i en dybde svarende til eller større end længden på den skruer der skal bruges. Når der arbejdes i hårdt træ, er det også nødvendigt at bore et fritgående hul, udover et styrehul. De nødvendige hulstørrelser er som følger:

Skruestørrelse	Styrehul diam.	Fritgående hul		
		Blødt træ	Hårdt træ	Hårdt træ
Nr. 6	(3,5mm)	2,0mm	2,5mm	4,0mm
Nr. 8	(4,0mm)	3,2mm	3,5mm	5,0mm
Nr. 10	(5,0mm)	3,5mm	4,0mm	5,7mm

## GODE RÅD

- Der skal udvises forsigtighed for at undgå overstramning af små kobberskruer. Hovederne er lette at skrue af, og gevindene kan forvrides. Det anbefales at stramme sådanne skruer med hånden.

# DANMARK

- Brug såvidt muligt skruer med krydshoveder; de er lettere at skrue, fordi skruetrækkerstykket kommer hårdere i indgreb med skruenhovedet.
- I visse tilfælde tilrådes det at smøre skruengevindet for at lette iskrningen. De normale smøremidler er sæbe eller opvaskemiddel, der smøres på skrueens gevind.
- Når der bores i træ med et drejestykke, trækkes drejestykket ud af hullet med jævne mellemrum for at rydde savsmuldet fra spiralgangene.
- Når du sætter en træskruer ind i et hul der allerede er gevindskåret, skal der først skrues med hånden for at undgå forvriddning af gevindene i hullet. Skru skruen i indtil du mærker at den fanger gevindene, hvorefter skruetrækkeren bruges.

## OPLADELIGE BATTERIER OG MILJØET

Black & Deckers opladelige maskiner og batterier er konstrueret til genopladning og fuld effektivitet.



Dette symbol betyder, at værktøjet indeholder nikkeldkadmium (NiCd) batterier. Når dit værktøj eller batteripakken trænger til udskiftning, husk da at beskytte miljøet. Ni-Cad-batterier kan være skadelige for miljøet og kan eksplodere, **når det udsættes for ild**. Forsøg ikke at destruere/brænde batteriet.

Black & Decker anbefaler følgende:

Tøm batterierne for energi ved at opbruge ladningen helt. Fjern dem derefter fra værktøjet.

## FJERNELSE AF BATTERIERNE

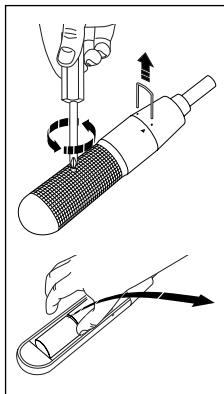

Dette bør kun gøres når du ønsker at kassere værktøjet og når du har i sinde at genbruge batterierne. Fjern de to stifter der sikrer hovedet på din skruetrækker. Fjern husets låseskrue. Bank på huset med en blød hammer for at dele de to halvdele. Fjern batterierne fra din skruetrækker og kassér dem på en miljøvenlig måde.

## EF - OVERENSSTEMMELSESERKLÆRING

Vi erklærer hermed, at el-værktøjet: **KC9019, KC9038, KC9072** er i overensstemmelse med 89/392/EEC, 89/336/EEC, EN55014, 73/23/EEC, EN55104, EN50144

Vægt lydtryk er 70dB (A)

Vægt lydeffekt er 85dB (A)

Hånd/arm vægt vibration er 2.5m/s<sup>2</sup>

Colin Wills - Director of Engineering  
BDCI, 4/F, 2 Dai Wang Street, Tai Po Industrial Estate,  
Tai Po NT, Hong Kong

Black & Decker's politik er kontinuerligt at udvikle og forbedre vor produkter, derfor forbeholder vi os retten til at ændre produktspecifikationer uden forudgående varsel.



# Akku-Schrauber Bedienungsanleitung

## SICHERHEITSHINWEISE

**Achtung!** Beim Gebrauch von Elektrowerkzeugen sind zum Schutz gegen elektrischen Schlag, Verletzungs- und Brandgefahr folgende grundsätzliche Sicherheitsmaßnahmen zu beachten. Lesen und beachten Sie diese Hinweise, bevor Sie das Gerät benutzen. Bewahren Sie diese Sicherheitshinweise gut auf.

### Für sicheres Arbeiten:

- Wir empfehlen, einen Gehörschutz zu tragen bei einem Schalldruck, der größer als 85,0 dB (A) ist.
- **Halten Sie Ihren Arbeitsbereich in Ordnung.** Unordnung im Arbeitsbereich erhöht die Unfallgefahr.
- **Berücksichtigen Sie Umgebungseinflüsse.** Setzen Sie Elektrowerkzeuge nicht dem Regen aus. Benutzen Sie Elektrowerkzeuge nicht in feuchter oder nasser Umgebung. Sorgen Sie für gute Beleuchtung. Benutzen Sie Elektrowerkzeuge nicht in der Nähe von brennbaren Flüssigkeiten oder Gasen.
- **Schützen Sie sich vor elektrischem Schlag.** Vermeiden Sie Körperberührung mit geerdeten Teilen, zum Beispiel mit Rohren, Heizkörpern, Herden, Kühlschränken. Bei extremen Einsatzbedingungen (z.B. hohe Feuchtigkeit, Entwicklung von Metallstaub usw.) kann die elektrische Sicherheit durch Vorschalten eines Trenntransformators oder eines Fehlerstrom-(FI)-Schutzschalters erhöht werden.
- **Halten Sie Kinder fern.** Lassen Sie andere Personen nicht das Werkzeug oder Kabel berühren, halten Sie sie von Ihrem Arbeitsbereich fern.
- **Bewahren Sie Ihre Werkzeuge sicher auf.** Unbenutzte Werkzeuge sollten in trockenen, verschlossenen Räumen und für Kinder nicht erreichbar aufbewahrt werden.
- **Überlasten Sie Ihr Werkzeug nicht.** Sie arbeiten besser und sicherer im angegebenen Leistungsbereich.
- **Benutzen Sie das richtige Werkzeug.** Verwenden Sie keine zu schwachen Werkzeuge oder Vorsatzgeräte für schwere Arbeiten. Benutzen Sie Werkzeuge nicht für Zwecke und Arbeiten, wofür sie nicht bestimmt sind (Beispiel: Handkreissägen sollen nicht zum Bäumefällen oder Ästeschneiden benutzt werden).
- **Tragen Sie geeignete Arbeitskleidung.** Tragen Sie keine weite Kleidung oder Schmuck. Sie können von beweglichen Teilen erfaßt werden. Bei Arbeiten im Freien sind Gummihandschuhe und rutschfestes Schuhwerk empfehlenswert. Tragen Sie bei langen Haaren ein Haarnetz.
- **Benutzen Sie eine Schutzbrille.** Verwenden Sie eine Atemmaske bei stauberzeugenden Arbeiten oder in geschlossenen Räumen.
- **Zweckentfremden Sie nicht das Kabel.** Tragen Sie das Werkzeug nicht am Kabel, und benutzen Sie es nicht, um den Stecker aus der Steckdose zu ziehen. Schützen Sie das Kabel vor Hitze, Öl und scharfen Kanten.
- **Sichern Sie das Werkstück.** Benutzen Sie Spannvorrichtungen oder einen Schraubstock, um das Werkstück festzuhalten. Es wird damit sicherer gehalten als von Ihrer Hand und ermöglicht die Bedienung der Maschine mit beiden Händen.
- **Sorgen Sie für sicheren Stand.** Vermeiden Sie unnormale Körperhaltungen, und halten Sie jederzeit das Gleichgewicht.
- **Pflegen Sie Ihre Werkzeuge mit Sorgfalt.** Halten Sie Ihre Werkzeuge scharf und sauber, um gut und sicher zu arbeiten. Befolgen Sie die Wartungsvorschriften und die Hinweise für Zubehörwechsel. Kontrollieren Sie regelmäßig den Stecker und das Kabel, und lassen Sie diese bei Beschädigung von einem anerkannten Fachmann erneuern. Kontrollieren Sie Verlängerungskabel regelmäßig, und ersetzen Sie beschädigte. Halten Sie Handgriffe trocken und frei von Öl und Fett.
- **Ziehen Sie den Netzstecker.** Nach der Benutzung, vor der Wartung und für den Zubehörwechsel von - zum Beispiel - Sägeblättern, Bohrern, Messern usw.
- **Lassen Sie keine Werkzeugschlüssel stecken.** Überprüfen Sie vor dem Einschalten, ob die Schlüssel und Einstellwerkzeuge entfernt sind.
- **Vermeiden Sie unbeabsichtigten Anlauf.** Tragen Sie keine an das Stromnetz angeschlossenen Werkzeuge mit dem Finger am Schalter. Vergewissern Sie sich, daß der Schalter beim Anschluß an das Stromnetz ausgeschaltet ist.
- **Verlängerungskabel im Freien.** Verwenden Sie im Freien nur dafür zugelassene und entsprechend gekennzeichnete Verlängerungskabel.
- **Seien Sie stets aufmerksam.** Beobachten Sie Ihre Arbeit. Gehen Sie vernünftig vor. Verwenden Sie das Werkzeug nicht, wenn Sie unkonzentriert sind.
- **Kontrollieren Sie Ihr Gerät auf Beschädigungen.** Vor weiterem Gebrauch des Werkzeuges die Schutzeinrichtungen oder leicht beschädigte Teile sorgfältig auf ihre einwandfreie und bestimmungsgemäße Funktion überprüfen. Kontrollieren Sie, ob die Funktion beweglicher Teile in Ordnung ist, ob sie nicht klemmen oder ob Teile

# DEUTSCH

beschädigt sind. Sämtliche Teile müssen richtig montiert sein und alle Bedingungen erfüllen, um den einwandfreien Betrieb des Gerätes zu gewährleisten. Beschädigte Schutzvorrichtungen und Teile sollen sachgemäß durch eine Kundendienstwerkstatt repariert oder ausgewechselt werden, soweit nichts anderes in den Betriebsanleitungen angegeben ist. Beschädigte Schalter müssen in einer Kundendienstwerkstatt ersetzt werden. Benutzen Sie keine Werkzeuge, bei denen sich der Schalter nicht ein- und ausschalten läßt.

- **Achtung!** Zu Ihrer eigenen Sicherheit benutzen Sie nur Zubehör und Zusatzgeräte, die in der Bedienungsanleitung angegeben sind oder vom Werkzeughersteller empfohlen oder angegeben werden. Der Gebrauch anderer als der in der Bedienungsanleitung oder im Katalog empfohlenen Einsatzwerkzeuge oder Zubehörteile kann eine persönliche Verletzungsgefahr für Sie bedeuten.
- **Lassen Sie Ihr Gerät von anerkannten Fachleuten reparieren.** Das Elektrowerkzeug entspricht den geltenden Sicherheitsbestimmungen. Reparaturen sollen nur von qualifiziertem Personal durchgeführt werden, da unsachgemäße Reparaturen Verletzungsgefahr für den Benutzer zur Folge haben können.
- **Achtung!** Die Netzspannung muß mit der Angabe auf dem Typenschild übereinstimmen.
- Dieses Elektrowerkzeug ist entsprechend den Richtlinien 76/889/EWG + 82/499/EWG bzw. DINT571875/VDE10875 funkentstört.

## Stecker und Kabel des Ladegerätes

- Ziehen Sie nicht am Kabel, um den Stecker aus der Steckdose zu ziehen.
- Plazieren Sie das Kabel so, daß man nicht darauftreten oder darüberfallen kann. Auch jede andere Art von Beschädigung oder Belastung ist auszuschließen.
- Halten Sie das Kabel fern von Hitze, Öl, scharfen Kanten und rauen Oberflächen und versichern Sie sich, daß es in einwandfreiem Zustand ist.

## ZUSÄTZLICHE SICHERHEITSHINWEISE ZUM SCHRAUBENDREHEN UND LADEN

- Das Ladegerät ist nur für den Gebrauch in trockenen, überdachten Räumen und nicht zur Verwendung im Freien geeignet.
- **Verwenden Sie das Ladegerät nicht**, nachdem es einen starken Schlag erhalten hat, heruntergefallen

ist oder auf irgendeine andere Art und Weise beschädigt wurde; bringen Sie es zu einer Kundendienst-Station.

- **Versuchen Sie niemals**, zwei Ladegeräte aneinander anzuschließen.
- **Ziehen Sie immer den Netzstecker des Ladegerätes** bevor Sie den Wechselakku entnehmen bzw. einstecken.
- Vergessen Sie nicht, daß Ihr Schraubendreher stets funktionsbereit ist, da er nicht an das Stromnetz angeschlossen werden muß. Wenn Sie nicht mit dem Gerät arbeiten oder Zubehör wechseln, vergewissern Sie sich, daß sich der Ausschalter in der mittleren Position befindet.
- Wenn Sie in Wände, Decken etc. bohren oder schrauben, überzeugen Sie sich zuvor, daß Sie keine verborgenen, unter Strom stehenden elektrischen Leitungen beschädigen. Berühren Sie bei diesen Arbeiten keine Metallteile des Schraubendrehers. Berühren Sie ihn ausschließlich am Plastikgehäuse.
- **Lagern Sie den Schraubendreher nicht an Orten**, an denen Temperaturen von 50°C erreicht oder überschritten werden (wie Schuppen oder Metallgebäude im Sommer).
- **Laden Sie den Schraubendreher nicht**, wenn das Gerät oder die Umgebungstemperatur **unter 5°C** bzw. **über 40°C** betragen.
- **Auch wenn der Schraubendreher stark beschädigt oder völlig verschlissen ist**, darf er nicht verbrannt werden. Die Akkus können in den Flammen explodieren.
- Unter starker Beanspruchung (beim Laden oder hohen Außentemperaturen) kann es möglich sein, daß kleine Mengen Flüssigkeit aus den Zellen austreten. **Dies ist kein Anzeichen dafür**, daß das Gerät defekt ist. Sollte es einmal vorkommen, daß die äußere Dichtung defekt ist und Flüssigkeit an Ihre Haut kommt, verhalten Sie sich folgendermaßen:
  - Waschen Sie diese Stelle sofort mit Wasser und Seife.
  - Neutralisieren Sie die Stelle mit einer milden Säure wie Zitronensaft oder Essig.
  - Sollte Batterieflüssigkeit in Ihre Augen kommen, spülen Sie diese mindestens 10 Minuten unter sauberem Wasser aus, und begeben Sie sich sofort in medizinische Behandlung (Medizinischer Hinweis: Die Flüssigkeit ist eine 25-35% ige Lösung aus Kalium-Hydroxyd).

- Versuchen Sie nicht, das Gehäuse Ihres Ladegerätes zu öffnen.
- Ladegerät und Schraubendreher sind speziell aufeinander abgestimmt.
- Versuchen Sie nicht, andere kabellose Geräte oder Akku-Packs mit diesem Ladegerät aufzuladen. Laden Sie Ihren Schraubendreher nur mit dem Ladegerät auf, das zusammen mit dem Schraubendreher geliefert wurde - nicht mit einem anderen Ladegerät.

## **Bewahren Sie die Sicherheitshinweise gut auf!**

### **ZWEIFACH-ISOLIERUNG**



Ihr Gerät ist voll isoliert. Das bedeutet, daß zwei voneinander unabhängige Isolierungsvorkehrungen Sie davor schützen, mit stromführenden Metallteilen in Berührung zu kommen. Dies wird erreicht, indem man eine Isolierbarriere zwischen den elektrischen Teilen und den mechanischen Teilen plaziert. Dadurch stellt die Zweifach - Isolierung für Sie einen extremen Schutz vor einem elektrischen Schlag dar.

### **ELEKTRISCHE SICHERHEIT**

Vergewissern Sie sich, daß der Netzstrom die gleiche Spannung aufweist wie auf dem Leistungsschild angegeben. Ihr Ladegerät ist mit einem zweiadrigen Kabel und einem Stecker ausgestattet.

### **VERLÄNGERUNGSKABEL**

Sie können bis zu 30m Black & Decker Verlängerungskabel (zweiadrig) verwenden, ohne daß Ihr Gerät dabei an Leistung verliert.

**Hinweis:** Verwenden Sie nur wenn unbedingt erforderlich ein Verlängerungskabel. Der Einsatz eines nicht korrekten Verlängerungskabels kann zu Brandgefahr oder einem elektrischen Schlag führen. Wenn ein Verlängerungskabel verwendet werden muß, achten Sie auf die korrekte Verdrahtung und seinen guten Betriebszustand.

### **AUSGEDIENTE ELEKTROWERKZEUGE UND UMWELTSCHUTZ**



Sollte Ihr Elektrowerkzeug eines Tages so intensiv genutzt worden sein, daß es ersetzt werden muß, oder Sie keine Verwendung mehr dafür haben, denken Sie bitte an den Umweltschutz. Elektro-Geräte gehören nicht auf den normalen Hausmüll, sondern können in umweltfreundlicher Weise verwertet werden. Fragen Sie dazu Ihren Black & Decker Händler oder die Black & Decker Kundendienststationen.

### **UNSERE KUNDENDIENSTPOLITIK**

Kundenzufriedenheit mit Produkt und Service ist unser oberstes Ziel. Wann immer Sie Hilfe oder Beratung brauchen, wenden Sie sich vertrauensvoll an die nächstgelegene Black & Decker Kundendienst - Station, unsere Mitarbeiter freuen sich darauf Ihnen unseren Service anzubieten. Mit dieser Garantieerklärung erhalten Sie eine zusätzliche Sicherheit. Sie schränkt jedoch in keinem Falle Ihre gesetzlichen Gewährleistungsansprüche ein, die Sie gegenüber demjenigen haben, bei dem Sie das Gerät gekauft haben.

### **DIE BLACK & DECKER GARANTIE (DEUTSCHLAND)**

Sollten wider Erwarten Defekte auf Grund von Material - oder Verarbeitungsfehler innerhalb von 24 Monaten nach dem Kauf auftreten, garantieren wir die kostenlose Instandsetzung des Gerätes oder nach unserer Entscheidung den kostenlosen Umtausch, vorausgesetzt:

- Das Gerät wird an uns, unseren Zentralkundendienst oder eine unserer autorisierten Vertragswerkstätten mit Kaufnachweis (Rechnung oder Kassenbeleg mit Kaufdatum) zurückgebracht.
- Das Gerät wurde nicht unsachgemäß eingesetzt und nur original Black & Decker Zusatzgeräte und Zubehör wurden verwendet, welche ausdrücklich von uns zum Betrieb mit Black & Decker Geräten als geeignet bezeichnet wurden.
- Reparaturen wurden nicht von anderen Personen vorgenommen als unserem eigenen Servicepersonal oder autorisierten Vertragswerkstätten.

Garantieleistungen bewirken weder eine Verlängerung der Garantiefrist, noch setzen sie eine neue Garantiefrist in Lauf. Die Garantie gilt nicht für das Verbrauchszubehör (Bohrer, Schrauberbits, Sägeblätter, Hobelmesser, Trennscheiben und Schleifpapier etc.). Black & Decker bietet Ihnen ein bundesweites Servicenetz durch unseren Zentralkundendienst und autorisierte Vertragswerkstätten an. Es ist unser Bestreben Ihnen exzellenten Service, schnelle Reparaturen, umfassenden Ersatzteildienst und eine breite Zubehörpalette anzubieten. Die Anschrift unserer Service-Stationen finden Sie im jeweils gültigen Katalog.

### **DIE BLACK & DECKER GARANTIE (ÖSTERREICH)**

Wir gratulieren Ihnen zum Kauf dieses hochwertigen Black & Decker Gerätes. Die sorgfältige Erzeugung dieses Qualitätsproduktes erlaubt es uns, Ihnen eine

# DEUTSCH

verlängerte Garantiezeit von 2 Jahren ab Kaufdatum zu gewähren. Sollten daher wider Erwarten Defekte aufgrund von Material- oder Verarbeitungsfehlern innerhalb dieser 2 Jahre ab Kaufdatum auftreten, so garantieren wir Ihnen die kostenlose Instandsetzung des Gerätes oder, nach unserem Ermessen, den kostenlosen Umtausch, vorausgesetzt daß:

- Das Gerät an unseren Zentralkundendienst oder an eine unserer autorisierten Vertragswerkstätten, zusammen mit der ausgefüllten und datierten Garantiekarte oder mit dem Kaufnachweis (Rechnung oder Kassenbeleg mit Kaufdatum) retourniert wurde.
- Das Gerät sachgemäß eingesetzt wurde und nur Original Black & Decker Zusatzgeräte bzw. Zubehör verwendet wurden, welches ausdrücklich von uns für den Betrieb mit diesem Black & Decker Gerät als geeignet bezeichnet wurde.
- Reparaturen nur von Black & Decker Servicepersonal oder von unseren autorisierten Vertragswerkstätten durchgeführt wurden.

Die Garantie gilt nicht für Verbrauchszubehör, wie beispielsweise Bohrer, Sägeblätter, Hobelmesser, Trennscheiben. Garantieleistungen bewirken weder eine Verlängerung der Garantiefrist noch setzen sie eine neue Garantiefrist in Lauf.

## DIE BLACK & DECKER GARANTIE (SCHWEIZ)

Wir gratulieren Ihnen nach Kauf dieses hochwertigen Black & Decker Gerätes. Die sorgfältige Erzeugung dieses Qualitätsproduktes erlaubt es uns, Ihnen eine verlängerte Garantiezeit von 2 Jahren ab Kaufdatum zu gewähren. Sollten daher wider Erwarten Defekte aufgrund von Material- oder Verarbeitungsfehler innerhalb dieser 2 Jahre ab Kaufdatum auftreten, so garantieren wir Ihnen die kostenlose Instandsetzung des Gerätes oder, nach unserem Ermessen, den kostenlosen Umtausch, vorausgesetzt daß:

- Das Gerät an eine unserer autorisierten Vertragswerkstätten, zusammen mit der ausgefüllten und datierten Garantiekarte oder mit dem Kaufnachweis (Rechnung oder Kassenbeleg mit Kaufdatum) retourniert wurde.
- Das Gerät sachgemäß eingesetzt wurde und nur Original Black & Decker Zusatzgeräte bzw. Zubehör verwendet wurden, welches ausdrücklich von uns für den Betrieb mit diesem Black & Decker Gerät als geeignet bezeichnet wurde.
- Reparaturen nur von einer unserer autorisierten Vertragswerkstätten durchgeführt wurden.

Die Garantie gilt nicht für Verbrauchszubehör, wie

beispielsweise Bohrer, Sägeblätter, Hobelmesser, Trennscheiben. Garantieleistungen bewirken weder eine Verlängerung der Garantiefrist noch setzen sie eine neue Garantiefrist in Lauf.

## ZUBEHÖR

Benutzen Sie nur original Black & Decker Zubehör um eine optimale Leistung Ihres Gerätes sicherzustellen.

## TECHNISCHE DATEN

Der Geräuschpegel Ihres Gerätes entspricht den Bestimmungen der Europäischen Gemeinschaft. Zum Schutz Ihres Gehörs und wenn Sie den Geräuschpegel als unangenehm empfinden - normalerweise ist das bei einem Geräuschpegel von über 85dB (A) der Fall- wird ein angemessener Gehörschutz empfohlen.

**Anmerkung:** Ihr Produkt hat entweder nur einige oder alle dieser Ausstattungsmerkmale. Die Bedienungsanleitung bezieht sich auch auf Katalognummern, die mit einem Buchstaben enden. Einzelheiten zu Ihrem Produkt finden Sie auf dem Verpackungskarton.

## BESCHREIBUNG

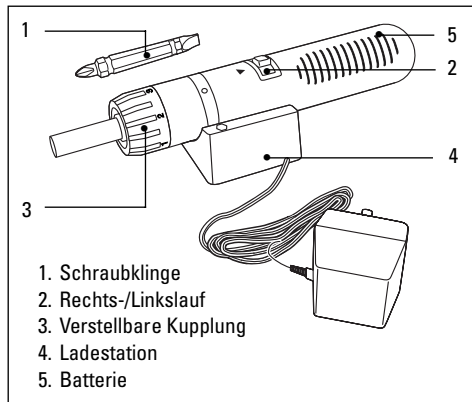

## LADEN DES AKKU-SCHRAUBERS

**Wichtiger Hinweis:** Bei Auslieferung ist Ihr Akku-Schrauber nicht aufgeladen. Vor dem ersten Gebrauch laden Sie ihn mindestens 12 Stunden lang auf. Nach der Benutzung stecken Sie den Akku-Schrauber in die Ladestation und er lädt sich dann automatisch wieder auf. Sie können den Schrauber permanent in der Ladestation lassen. Die Ladestation kann 24 Stunden am Tag benutzt werden. Während des Ladevorgangs kann der Transformator summen und warm werden. Dies ist normal und weist nicht auf ein Problem hin. Achten Sie beim Aufladen

stets darauf, daß sich der Schalter in der mittleren Position befindet.

Der Transformator kann ohne Beeinträchtigung für einen unbegrenzten Zeitraum an die Steckdose angeschlossen bleiben. Während des Netzanschlusses fühlt er sich leicht warm an; dies ist normal und kein Problem. Das Ladegerät ist nur zum Aufladen des Akkus gedacht. Versuchen Sie nicht, mit Hilfe des Ladegeräts den Schraubendreher zu betreiben.

Wenn sich der Akku nicht richtig auflädt, prüfen Sie die Stromversorgung an der Steckdose mit einer Lampe oder einem anderen Gerät. Prüfen Sie, ob diese Geräte eingeschaltet werden können.

Wenn die Stromversorgung funktioniert und Ihr Gerät sich immer noch nicht richtig auflädt, bringen oder schicken Sie Gerät und Ladegerät zu einer autorisierten Black & Decker Vertragswerkstatt. Der Schraubendreher sollte neu aufgeladen werden, wenn für Arbeiten, die zuvor problemlos durchgeführt werden konnten, nicht mehr ausreichend Leistung vorhanden ist. Setzen Sie die Arbeit unter diesen Umständen nicht fort. Wiederholen Sie den Aufladevorgang.

Ziehen Sie den Stecker des Ladegeräts aus der Steckdose, bevor Sie das Ladegerät vom Gerät lösen. Wenn das Ladegerät an das Stromnetz angeschlossen ist, kann der ungeschützte Ladestecker unter bestimmten Umständen durch Fremdstoffe kurzgeschlossen werden und entflammen. Leitende Fremdstoffe wie z. B. Stahlwolle, Alufolie oder eine Ansammlung von Metallteilchen sollten sich nicht in der Nähe des Ladesteckers befinden. Ziehen Sie das Ladegerät aus der Steckdose, und entfernen Sie es vom Schraubendreher, bevor Sie versuchen, das Ladegerät zu reinigen.

## WANDBEFESTIGUNG DER LADESTATION

Mit Ihrem Akku-Schrauber erhalten Sie einen Plastikbeutel mit zwei Holzschrauben und zwei Plastikdübeln.

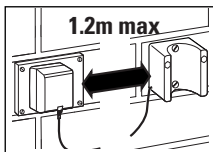

Wenn Sie die Ladestation an einer Wand anbringen, dann verwenden Sie die Schrauben und Dübel. Bei Holzflächen verwenden Sie nur die Schrauben. Halten

Sie die Ladestation in der gewünschten Position. Diese sollte sich innerhalb von 1,2m Metern von der nächsten Steckdose befinden. Die Ladestation ist symmetrisch, es ist daher egal, welche Seite nach oben zeigt.

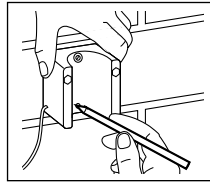

der gewünschten Position. Stecken Sie einen Plastikdübel in das Loch und klopfen Sie ihn leicht ein, bis er bündig zur Wand ist.

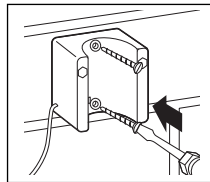

Bringen Sie die Ladestation über dem Dübel in Position und setzen sie eine der Holzschrauben ein. Markieren Sie die Position des zweiten Lochs und entfernen Sie die Ladestation. Bohren Sie nun das zweite Befestigungsloch und stecken Sie den zweiten Dübel ein. Bringen Sie jetzt die Ladestation in Position und schrauben die beiden Holzschrauben ein. Wenn Sie die Ladestation auf einer Holzfläche anbringen, dann bohren Sie zunächst 2,5mm Führungslöcher für die Holzschrauben. Verwenden Sie in diesem Fall keine Dübel.

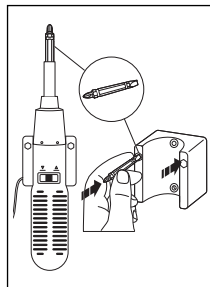

in der Ladestation aufbewahren.

Markieren sie die Position mit einem Bleistift durch die beiden Befestigungslöcher. Legen Sie nun die Ladestation beiseite. Bohren Sie ein 5,0mm Loch in die Wand in

der gewünschten Position. Stecken Sie einen Plastikdübel in das Loch und klopfen Sie ihn leicht ein, bis er bündig zur Wand ist.

Bringen Sie die Ladestation über dem Dübel in Position und setzen sie eine der Holzschrauben ein.

Markieren Sie die Position des zweiten Lochs und entfernen Sie die

Ladestation. Bohren Sie nun das zweite Befestigungsloch und stecken Sie den zweiten Dübel ein. Bringen Sie jetzt die Ladestation in Position und schrauben die beiden Holzschrauben ein. Wenn Sie die Ladestation auf einer Holzfläche anbringen, dann bohren Sie zunächst 2,5mm Führungslöcher für die Holzschrauben. Verwenden Sie in diesem Fall keine Dübel.

Die mit Ihrem Schrauber mitgelieferte Schraubklinge hat zwei Enden, an einem Ende ist ein Kreuzschlitzschrauber Nr. 2 und am anderen ein Schlitzschrauber der Größe 5mm. Sie können die Schraubklinge entweder im Schrauber oder in einem der Aufbewahrungslöcher

## ARBEITEN MIT DEM SCHRAUBER

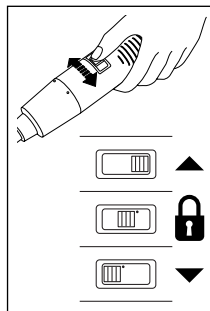

Zum Einschalten des Schraubers mit Rechtslauf (zum Einschrauben), schieben Sie den Schalter nach rechts, damit er mit dem nach vorne zeigenden Pfeil auf einer Linie ist.

Zum Einschalten des Schraubers mit Linkslauf (zum Herausschrauben), schieben Sie den Schalter nach links, damit er mit

# DEUTSCH

dem nach unten zeigenden Pfeil auf einer Linie ist. Wenn Sie den Schalter drücken, geht das Gerät in Betrieb. Wenn Sie den Schalter loslassen, stoppt es. Zum Abschalten schieben Sie den Schalter in die mittlere Position (keine Pfeile).

## AUTOMATISCHE SPINDELARRETIERUNG

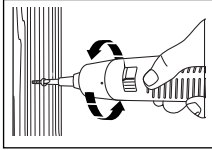

Wenn Sie den Schalter in eine der drei Positionen bringen, aber nicht drücken, können Sie das Gerät wie einen normalen, stromlosen

Schraubenzieher verwenden. Hierdurch können Sie eine zusätzliche Umdrehung machen, um Schrauben ganz fest anzuziehen oder sehr feste Schrauben zu lockern.

**Anmerkung:** Einige der größeren Schrauben lassen sich aufgrund von Unregelmäßigkeiten, wie unregelmäßige Maserung, Feuchtigkeitsgehalt des Holzes und Ladestärke des Schraubers, nur schwer in Hartholz einschrauben. In solchen Fällen ist die automatische Spindelarretierung nützlich.

## VERSTELLBARE KUPPLUNG (DREHMOMENTSTEUERUNG)

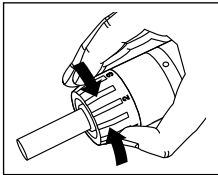

Ihr Schrauber hat eine verstellbare Kupplung. Hierdurch können Sie die am besten geeignete Drehkraft für den jeweiligen Bedarf wählen. Wenn die auf Ihren

Schrauber angewandte Kraft die vorher gewählte Einstellung erreicht, dann schlupft die Kupplung und begrenzt somit den festen Sitz der Schraube.

**Anmerkung:** Der Motor des Schraubers dreht sich weiter, solange der Schalter gedrückt wird, obwohl die Spindel sich nicht mehr dreht, weil die Kupplung schlupft. Ist die Kupplungseinstellung für diesen Zweck zu hoch, dann schlupft die Kupplung nicht; Sie sollten die Kupplungseinstellung dann reduzieren, da Sie sonst die Schraube zu fest anziehen.

Zur Wahl der erforderlichen Kupplungseinstellung drehen Sie den Einstellbund zur Erhöhung im Uhrzeigersinn und zur Reduktion der Kupplungseinstellung gegen den Uhrzeigersinn. Es bestehen 23 verschiedene Einstellmöglichkeiten, von denen 6 auf dem Bund angegeben sind. Beim Drehen des Einstellbunds kann man ein Klicken hören, wenn der Bund in die verschiedenen Positionen

einrastet. Als allgemeine Regel gilt, je länger die Schraube, desto höher die Kupplungseinstellung zum Einschrauben und je kürzer die Schraube, desto niedriger die Einstellung. Man beginnt am besten mit einer niedrigen Einstellung und geht dann auf höhere Einstellungen über, bis die Schraube richtig sitzt.

## VORBOHREN

Man sollte aus zwei Gründen vorbohren; erstens als Führungshilfe für die Schraube und zweitens, um eine Verzerrung oder Splintern des Holzes zu vermeiden. Sie sollten ein Führungsloch genauso tief oder tiefer als die Länge der zu verwendenden Schraube bohren. Beim Arbeiten mit Hartholz muß zusätzlich zum Führungsloch noch ein Durchgangsloch gebohrt werden. Die Größe der erforderlichen Löcher ist wie folgt:

Schraubengröße	Durchmesser des Führungslochs	Durchgangsloch	
		Weichholz	Hartholz
Nr. 6	(3,5mm)	2,0mm	4,0mm
Nr. 8	(4,0mm)	3,2mm	5,0mm
Nr. 10	(5,0mm)	3,5mm	5,7mm

## EINIGE HINWEISE

- Achten Sie bei Messingschrauben darauf, daß sie nicht zu fest angezogen werden. Die Köpfe werden hierbei leicht abgedreht und die Gewinde können abgenutzt werden. Es wird ein Handanziehen dieser Schrauben empfohlen.
- Benutzen Sie wenn immer möglich Kreuzschlitzschrauben; sie lassen sich einfacher einschrauben, weil der Schraubenzieher besser im Schraubenkopf sitzt.
- In einigen Fällen ist es ratsam, das Schraubengewinde zu schmieren, um das Eindrehen zu erleichtern. Hierzu wird normalerweise Seife oder Geschirrspülmittel, das auf das Gewinde gegeben wird, verwendet.
- Beim Bohren in Holz verwendet man einen Holzbohrer; diesen sollte man von Zeit zu Zeit aus dem Loch ziehen, um Sägemehl aus dem Bohrloch zu entfernen.
- Bei Eindrehen einer Holzschraube in ein Loch, das bereits ein Gewinde hat, fängt man am besten mit Handeindrehen an, damit das Gewinde im Loch nicht beschädigt wird. Man dreht die Schraube, bis sie das Gewinde aufnimmt und benutzt erst dann den Schrauber.

## WIEDERAUFLADBARE AKKUS UND UMWELTSCHUTZ

In Black & Decker Akku - Geräten werden Nickel-Cadmium (NiCad) Akkus verwendet, die

wiederholt geladen werden können und eine lange Lebensdauer sowie ein Maximum an Leistungsfähigkeit nach jedem Ladevorgang gewährleisten.



Dieses Symbol deutet darauf hin, daß sich in diesem Gerät NiCad - Akkus befinden, die nicht im normalen Hausmüll entsorgt werden dürfen. NiCad-Akkus können extrem umweltschädlich sein und in Verbindung mit Feuer sogar explodieren. **Bitte nicht verbrennen.** Deshalb, wenn Ihr Akku einmal ersetzt werden muß, denken Sie an unsere Umwelt.

Black & Decker empfiehlt folgende Vorgehensweise:  
Entladen Sie den Akku komplett, indem Sie das Gerät bis zum Stillstand laufen lassen.

## AUSBAU DES AKKUS

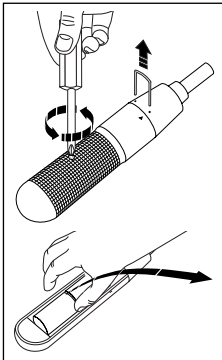

Entfernen Sie die Akkus nur, wenn Sie das Gerät ausrangieren und die Akkus recyceln möchten. Entfernen Sie die beiden Stifte, die den Kopf des Schraubers festhalten. Entfernen Sie die Gehäusesicherungsschrauben. Klopfen Sie mit einem weichflächigen Hammer auf das Gehäuse, um es in zwei Teile zu zerlegen. Nehmen

Sie die Akkus aus dem Schrauber und entsorgen Sie diese auf umweltfreundliche Weise.

## EG KONFORMITÄTSERKLÄRUNG

Wir erklären hiermit, daß die folgenden Elektrowerkzeuge: **KC9019, KC9038, KC9072** der Richtlinie 89/392/EEC, 89/336/EEC, EN55014, 73/23/EEC, EN55104 EN50144 entsprechen  
Lpa (Schalldruck) 70dB (A), Lpa (Schalleistung) 85dB (A)  
Gewichteter Effektivwert der Beschleunigung 2.5m/s<sup>2</sup>

Colin Wills - Director of Engineering  
BDCI, 4/F, 2 Dai Wang Street, Tai Po Industrial Estate,  
Tai Po NT, Hong Kong

Eine Black & Decker-Politik ist die fortlaufende Verbesserung unserer Produkte und daher nehmen wir uns das Recht, Produkt-Spezifizierungen ständig zu ändern.

# Οδηγίες χρήσης του φορτιζόμενου κατσαβιδιού

## ΟΔΗΓΙΕΣ ΑΣΦΑΛΕΙΑΣ

**Προσοχή!** Όταν χρησιμοποιείτε ηλεκτρικά εργαλεία, πρέπει να ακολουθείτε βασικά μέτρα ασφαλείας για να μειώνεται ο κίνδυνος πυρκαγιάς, ηλεκτρικού τραυματισμού και προσωπικής βλάβης. Διαβάστε όλες αυτές τις οδηγίες προτού δοκιμάσετε να λειτουργήσετε το προϊόν και φυλάξτε αυτές τις οδηγίες.

### Για ασφαλή λειτουργία:

- Σας συστήνουμε όπως λαμβάνετε κατάλληλα μέτρα για την προστασία της ακοής σας, αν η πίεση ήχου υπερβαίνει τα 85 (dB) Ντεσιμπέλ (Α).
- **Διατηρείτε το χώρο εργασίας καθαρό.** Ακατάστατο χώρο και τραπέζια εργασίας μπορεί να προκαλέσουν βλάβες.
- **Σκεφτείτε το περιβάλλον του χώρου εργασίας.** Μην εκθέτετε ηλεκτρικά εργαλεία κάτω από τη βροχή. Μην χρησιμοποιείτε ηλεκτρικά εργαλεία σε βρεγμένους χώρους. Διατηρείτε το χώρο εργασίας καλά φωτισμένο. Μην χρησιμοποιείτε ηλεκτρικά εργαλεία στην παρουσία εύφλεκτων υγρών ή αερίων.
- **Προφυλάξτε από ηλεκτρικό σοκ.** Αποφεύγετε την επαφή του σώματός σας με γήινες ή εδαφικές επιφάνειες (π.χ. σωλήνες, καλοριφέρ, γραμμές, ψυγεία).
- **Κρατείτε μακριά τα παιδιά.** Μην επιτρέπετε στους επισκέπτες να αγγίζουν το εργαλείο ή το κορδόνι πρόσδεσης. Όλοι οι επισκέπτες να παραμένουν μακριά από το χώρο εργασίας.
- **Αποθηκεύετε τα εργαλεία που δεν τα χρησιμοποιείτε.** Τα εργαλεία, όταν δεν χρησιμοποιούνται, να αποθηκεύονται σε στεγνό, υψηλό ή κλειδωμένο χώρο, μακριά από παιδιά.
- **Μην πιέζετε το εργαλείο.** Θα κάνει τη δουλειά του καλύτερα και με περισσότερη ασφάλεια στην αναλογία για την οποία προορίζεται.
- **Χρησιμοποιείτε το κατάλληλο εργαλείο.** Μην πιέζετε τα μικρά εργαλεία ή συνδέσεις για να κάνουν τη δουλειά ενός εργαλείου βαριάς εργασίας. Μην χρησιμοποιείτε εργαλεία για σκοπούς που δεν είναι της ειδικότητάς τους, για παράδειγμα, μην χρησιμοποιείτε κυκλικό πριόνι για να κόψετε κλάδους δέντρων ή κούτσουρα!
- **Να ντύνεστε κανονικά.** Μην φοράτε χαλαρά ενδύματα ή κοσμήματα γιατί μπορεί να περιπλεχθούν στα κινούμενα μέρη. Ελαστικά γάντια και μη ολισθηρά υποδήματα συστήνονται όταν εργάζεστε στο ύπαιθρο. Να φοράτε

προστατευτικό κάλυμμα μαλλιών για να συγκρατούνται τα μακριά μαλλιά.

- **Χρησιμοποιείτε γυαλιά ασφαλείας.** Επίσης χρησιμοποιείτε μάσκα προσώπου ή μάσκα σκόνης, αν η λειτουργία κοπής δημιουργεί σκόνη ή αν εργάζεστε σε εσώκλειστους χώρους.
- **Ασφαλίστε την εργασία σας.** Χρησιμοποιείτε σφικτήρες ή μέγγκενες για να κρατάνε το αντικείμενο εργασίας σας. Είναι πιο ασφαλές παρά να το κρατάτε στο χέρι σας και η μέθοδος αυτή αποδεσμεύει και τα δύο σας χέρια για τη λειτουργία του εργαλείου.
- **Μην υπερτεντώνεστε.** Να διατηρείτε σταθερή ορθοστάσια και ισορροπία.
- **Να διατηρείτε τα εργαλεία με προσοχή.** Να διατηρείτε τα εργαλεία κοφτερά και καθαρά για καλύτερη και ασφαλέστερη λειτουργία. Ακολουθείτε τις οδηγίες λίπανσης και αλλαγής των εξαρτημάτων. Να διατηρείτε τις λαβές στεγνές, καθαρές και χωρίς λάδια ή γράσο.
- **Να αφαιρείτε κλειδιά ρυθμίσεως και κλειδιά κοχλίων.** Κάνετε συνήθειά σας να ελέγχετε όπως τα κλειδιά και τα κλειδιά κοχλίων ρυθμίσεως αφαιρούνται από το εργαλείο πριν να το ξεκινήσετε.
- **Να αποφεύγετε άσκοπα ξεκινήματα.** Μην μεταφέρετε το εργαλείο με το δάκτυλο στο διακόπτη.
- **Να είστε προσεχτικοί.** Να κοιτάζετε τι κάνετε. Χρησιμοποιείτε την απλή λογική. Μην λειτουργείτε το εργαλείο όταν είστε κουρασμένοι.
- **Να εξετάζετε τα ελαττωματικά εξαρτήματα.** Πριν από περαιτέρω χρήση του εργαλείου, τυχόν προφυλακτήρας ή άλλο εξάρτημα που υπέστη βλάβη πρέπει να εξετασθεί προσεχτικά για να αποφασισθεί κατά πόσον μπορεί να λειτουργεί κανονικά και να αποδίδει την προτιθέμενη λειτουργία του. Ελέγξατε την ευθυγράμμιση των κινούμενων εξαρτημάτων, το υπόβαθρο και τυχόν άλλες συνθήκες που μπορεί να επηρεάζουν τη λειτουργία του. Προφυλακτήρας ή άλλο εξάρτημα που έχει υποστεί βλάβη πρέπει να επιδιορθωθεί ή αντικατασταθεί κανονικά από εγκεκριμένο κέντρο υπηρεσίας, εκτός αν υποδεικνύεται διαφορετικά σε αυτό τον οδηγό. Τυχόν ελαττωματικό διακόπτες να αντικαθίστανται από εγκεκριμένο κέντρο υπηρεσίας. Μην χρησιμοποιείτε το εργαλείο αν ο διακόπτης δεν ανάβει ή δεν σβήνει.
- **Προσοχή!** Η χρήση τυχόν εξαρτήματος ή σύνδεσης, εκτός από αυτά που συστήνονται στον οδηγό αυτό, μπορεί να προκαλέσει κίνδυνο προσωπικής βλάβης.



- **Να δίνετε το εργαλείο σας για επισκευή σε προσοντούχο πρόσωπο.** Οι διορθώσεις να γίνονται μόνον από προσοντούχα πρόσωπα, χρησιμοποιώντας αυθεντικά ανταλλακτικά, διαφορετικά μπορεί να προκύψει σημαντικός κίνδυνος για τον χρήστη του.
- Αυτό το ηλεκτρικό εργαλείο υπάγεται κάτω από τα σχετικά πρότυπα.

## Πρίζα και καλώδιο του φορτιστή

- Μην τραβάτε το καλώδιο για να βγάλετε την πρίζα από το ρευματοδότη.
- Βεβαιωθείτε όπως το καλώδιο είναι τοποθετημένο έτσι ώστε να μην το πατάτε, να μην σκοντάφτετε ή διαφορετικά να μην υπόκειται σε βλάβη ή τέντωμα.
- Να διατηρείτε το καλώδιο μακριά από τη ζέστη, το κλάδια, αιχμηρά άκρα και σκληρές επιφάνειες και πάντοτε να βεβαιώνεστε ότι βρίσκεται σε καλή κατάσταση.

## ΕΠΙΠΡΟΣΘΕΤΕΣ ΟΔΗΓΙΕΣ ΑΣΦΑΛΕΙΑΣ ΤΟΥ ΚΑΤΣΑΒΙΔΙΟΥ ΚΑΙ ΤΟΥ ΦΟΡΤΙΣΤΗ

- Ο φορτιστής είναι σχεδιασμένος για εσωτερική χρήση μόνο.
- **Μην λειτουργείτε τον φορτιστή εάν έχει υποστεί δυνατό κτύπημα,** εάν έχει πέσει, ή διαφορετικά εάν έχει υποστεί βλάβη καθ' οιονδήποτε τρόπο. Πάρτε τον σε ένα κέντρο σέρβις της Black & Decker.
- Ποτέ μην προσπαθείτε να συνδέετε δύο φορτιστές μαζί.
- Πάντοτε να αποσυνδέετε την κεντρική παροχή ρεύματος προτού κάνετε ή σπάζετε συνδέσεις στην μπαταρία.
- Φροντίστε το κατσαβίδι σας να βρίσκεται πάντα σε καλή κατάσταση λειτουργίας διότι δεν είναι απαραίτητο να συνδεθεί στο ρεύμα. Όταν δεν το χρησιμοποιείτε ή όταν φορτίζετε αξεσουάρ, εξασφαλίστε ότι το κουμπί εκλογής βρίσκεται στην κεντρική θέση.
- Όταν βιδώνετε βίδες σε τοίχους, πατώματα. κλπ. εξακριβώστε την τοποθεσία ηλεκτρικών καλωδίων τα οποία είναι πιθανόν να υποστούν βλάβη. Μην αγγίζετε οποιοδήποτε μεταλλικό εξάρτημα στο μπροστινό μέρος του κατσαβιδιού σας. Κρατήστε το μόνο από το πλαστικό περιβλημα.
- **Μην αποθηκεύετε το κατσαβίδι σας σε μέρη όπου η θερμοκρασία μπορεί να ανέλθει ή να υπερβεί τους 50°C** (όπως οι εξωτερικές αποθήκες ή μεταλλικά χτίσματα το καλοκαίρι).
- **Μη** φορτίζετε το κατσαβίδι σας όταν αυτό ή η γενική θερμοκρασία είναι **κάτω** από 5°C ή **πάνω** από 40°C.

- **Μην** αποτεφρώνετε το κατσαβίδι σας έστω κι αν είναι τελείως χαλασμένο ή κατεστραμμένο. Μπορεί οι μπαταρίες να εκραγούν στη φωτιά.
- Μπορεί να συμβεί μια μικρή διαρροή υγρού από τα στοιχεία του πακέτου της μπαταρίας κάτω από ακραία χρήση ή κάτω από συνθήκες θερμοκρασίας. Αυτό δεν σημαίνει αποτυχία. Ωστόσο, εάν η εξωτερική θήκη υποστεί ρωγμή και η πιο πάνω διαρροή πάει πάνω στο δέρμα σας:
  - Πλυθείτε αμέσως με σαπούνι και νερό.
  - Εξουδετερώστε το με μαλακό οξύ, όπως χυμό λεμονιού ή ξύδι.
  - Εάν πάει υγρό της μπαταρίας μέσα στα μάτια σας, πλύντε τα με καθαρό νερό για τουλάχιστο 10 λεπτά και ζητήστε ιατρική βοήθεια. (Ιατρική σημείωση: Το υγρό είναι διάλυμα 25-35% υδροξειδίου του καλίου).
- **Μην** επιχειρείτε να ανοίξετε το περιχίτωνιο του φορτιστή σας.
- Το δράπανο και ο φορτιστής σας είναι ειδικά σχεδιασμένα για να λειτουργούν μαζί.
- Μην επιχειρείτε να φορτίσετε οποιοδήποτε άλλο επαναφορτιζόμενο εργαλείο ή πακέτο μπαταρίας με το φορτιστή. Μην επιχειρείτε να φορτίσετε το δράπανο σας με οποιοδήποτε άλλο φορτιστή εκτός από αυτόν που εφοδιαστήκατε με το δράπανο σας.

## Φυλάξτε αυτές τις οδηγίες!

### ΔΙΠΛΗ ΜΟΝΩΣΗ

 Το εργαλείο σας έχει πλήρη μόνωση. Αυτό σημαίνει ότι όλα τα εσωτερικά μεταλλικά μέρη είναι ηλεκτρικά μονωμένα από την κεντρική παροχή ρεύματος. Αυτό γίνεται με την τοποθέτηση μόνωσης μεταξύ των ηλεκτρικών και των μηχανικών μερών, και επομένως δεν είναι αναγκαίο για το εργαλείο να γειωθεί. **Σημείωση:** Η διπλή μόνωση δεν λαμβάνει τη θέση των κανονικών προφυλάξεων όταν λειτουργείτε αυτό το εργαλείο. Το σύστημα μόνωσης είναι για πρόσθετη προστασία εναντίον βλάβης που επέρχεται από πιθανή βλάβη ηλεκτρικής μόνωσης μέσα στο εργαλείο.

### ΗΛΕΚΤΡΙΚΗ ΑΣΦΑΛΕΙΑ

Εξασφαλίστε ότι το ρεύμα είναι το ίδιο με το ρεύμα που αναφέρεται στην πινακίδα. Ο φορτιστής σας είναι εφοδιασμένος με καλώδιο διπλού αγωγού και με πρίζα.

### ΚΑΛΩΔΙΑ ΠΡΟΕΚΤΑΣΗΣ

Μπορείτε να χρησιμοποιήσετε μέχρι 30 μέτρα (100 πόδια) καλώδιο προέκτασης διπλού πυρήνα

# ΕΛΛΗΝΙΚΑ

Black & Decker χωρίς αισθητή απώλεια ισχύος.

**Σημείωση:** Καλώδιο προέκτασης δεν πρέπει να χρησιμοποιείται εκτός αν είναι απολύτως απαραίτητο. Χρήση ακατάλληλου καλωδίου προέκτασης μπορεί να επιφέρει τον κίνδυνο πυρκαγιάς ή ηλεκτροπληξίας. Αν είναι απαραίτητο να χρησιμοποιηθεί καλώδιο προέκτασης, βεβαιωθείτε ότι οι καλωδιώσεις του είναι συνδεδεμένες σωστά και βρίσκεται σε καλή ηλεκτρολογική κατάσταση.

## ΤΑ ΑΧΡΗΣΤΑ ΕΡΓΑΛΕΙΑ ΚΑΙ ΤΟ ΠΕΡΙΒΑΛΛΟΝ



Αν κάποια μέρα βρείτε ότι το εργαλείο σας χρειάζεται αντικατάσταση ή δεν σας χρειάζεται πια, να σκεφτείτε για λίγο την προστασία του περιβάλλοντος. Οι Σταθμοί Υπηρεσίας της Black & Decker θα αποδεχτούν τα παλιά σας εργαλεία και θα τα διαθέσουν μέσα σε πλαίσια ασφάλειας για το περιβάλλον.

## ΕΓΓΥΗΣΗ

Εάν το προϊόν της Black & Decker που αγοράσατε αποδειχθεί ελαττωματικό σε διάστημα 24 μηνών από την ημερομηνία της αγοράς του, από τυχόν κατασκευαστικό σφάλμα, εγγυώμαστε ότι θ' αντικαταστήσουμε όλα τα ελαττωματικά μέρη χωρίς χρέωση με τις εξής προϋποθέσεις:

- Το προϊόν πρέπει να επιστραφεί για επισκευή μόνο σε εξουσιοδοτημένο από την Black & Decker Ελλάς Α.Ε. κατάστημα Service με αποδεικτικό της ημερομηνίας αγοράς του.
- Το προϊόν χρησιμοποιήθηκε σύμφωνα με τις παραμέτρους λειτουργίας του καθώς και σύμφωνα με την επίσημη κατάταξή του σαν καταναλωτικό ή επαγγελματικό. Οποιαδήποτε υπερφόρτωση του προϊόντος (ηλεκτρική ή μηχανική) αποκλείει κάθε περίπτωση επισκευής σε εγγύηση.
- Το προϊόν δεν χρησιμοποιήθηκε για ενοικίαση.
- Δεν επιχειρήθηκε επισκευή από τον χρήστη ή άλλα άτομα εκτός από το προσωπικό των εξουσιοδοτημένων από την Black & Decker Ελλάς Α.Ε. καταστημάτων Service.

Η χρήση οποιουδήποτε μη γνήσιου ανταλλακτικού ή εξαρτήματος μπορεί να επιφέρει βλάβη ή διαφοροποίηση των παραμέτρων λειτουργίας του προϊόντος καθώς και τραυματισμό του χρήστη. Οι παραπάνω προϋποθέσεις αποτελούν κριτήριο για την ισχύ της εγγύησης. Σε κάθε περίπτωση που κάποια προϋπόθεση δεν υφίσταται, η εγγύηση είναι αμφισβητήσιμη. Η εγγύηση αυτή είναι μία πρόσθετη παροχή, πρόσθετη των νομίμων δικαιωμάτων σας. Το προϊόν ανταποκρίνεται στους ισχύοντες

κανονισμούς σχετικά με τις ραδιοηλεκτρικές παρεμβολές.

## ΕΞΑΡΤΗΜΑΤΑ

Η απόδοση κάθε ηλεκτρικού εργαλείου εξαρτάται από το εξάρτημα που χρησιμοποιείται. Τα εξαρτήματα της Black & Decker είναι κατασκευασμένα με βάση αυστηρές προδιαγραφές και σχεδιασμένα να ενισχύουν την απόδοση του ηλεκτρικού εργαλείου. Αγοράζοντας εξαρτήματα Black & Decker εξασφαλίζετε ότι κάνετε το καλύτερο δυνατόν για το ηλεκτρικό εργαλείο σας της Black & Decker. Παρακαλούμε συμβουλευτείτε τον πλησιέστερο έμπορο ή κέντρο εξυπηρέτησης Black & Decker για λεπτομερείς πληροφορίες για τις λάμες και λοιπά εξαρτήματα που διατίθενται.

## ΤΕΧΝΙΚΕΣ ΠΛΗΡΟΦΟΡΙΕΣ

Το επίπεδο του παραγόμενου θορύβου από το παρόν εργαλείο είναι σύμφωνο με τη Κοινοτική νομοθεσία. Συνιστάται να λαμβάνετε τα κατάλληλα μέτρα για την προστασία της ακοής σας εάν η στάθμη του ήχου δεν είναι αποδεκτή. Αυτό, σε κανονικές συνθήκες αντιστοιχεί σε ένταση μεγαλύτερη από 85dB (A).

**Σημείωμα:** Αυτές οι οδηγίες καλύπτουν επίσης και μοντέλα του καταλόγου που λείγουν σε γράμμα. Βλέπετε το κιβώτιό σας για περισσότερες πληροφορίες σχετικά με το προϊόν σας. Το προϊόν σας περιέχει μερικά ή όλα από αυτά τα χαρακτηριστικά.

## ΧΑΡΑΚΤΗΡΙΣΤΙΚΑ

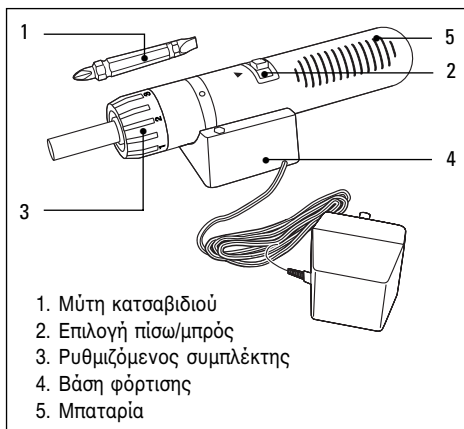

1. Μύτη κατσαβιδιού
2. Επιλογή πίσω/μπρός
3. Ρυθμιζόμενος συμπλέκτης
4. Βάση φόρτισης
5. Μπαταρία

## ΦΟΡΤΙΣΗ ΤΟΥ ΚΑΤΣΑΒΙΔΙΟΥ

**Σημείωμα:** Το κατσαβίδι σας δεν είναι φορτισμένο όταν το παραλαμβάνετε. Πριν τη χρήση για πρώτη

φορά, αφήστε το να φορτιστεί τουλάχιστον για 12 ώρες.

Μετά τη χρήση, τοποθετήστε το κατασβίδι στη βάση του όπου θα φορτιστεί αυτομάτως. Μπορείτε να αφήσετε το κατασβίδι σας στη βάση απεριόριστα. Η βάση είναι σχεδιασμένη για λειτουργία μέχρι 24 ώρες την ημέρα.

Κατά τη διάρκεια της φόρτισης μπορεί ο φορτιστής να δημιουργήσει κάποιο θόρυβο και να ζεσταθεί. Αυτό είναι κανονικό και δεν σημαίνει ότι υπάρχει πρόβλημα. Όταν φορτίζετε εξασφαλίστε πάντα ότι ο διακόπτης βρίσκεται στην κεντρική θέση.

Ο μετασχηματιστής μπορεί να παραμείνει συνδεδεμένος στο ρεύμα επ' άπειρο χωρίς κίνδυνο βλάβης αλλά θα είναι λίγο ζεστός όσο είναι συνδεδεμένος στο ρεύμα. Αυτό είναι κανονικό και δεν σημαίνει ότι υπάρχει πρόβλημα.

Ο φορτιστής είναι σχεδιασμένος μόνο για τη φόρτιση της μπαταρίας και δεν πρέπει να χρησιμοποιείται ποτέ για τη λειτουργία του κατασβιδιού.

Αν οι μπαταρίες δε φορτίζονται σωστά, ελέγξτε το ρεύμα στην πρίζα με ένα δοκιμαστικό κατασβίδι ή άλλη συσκευή.

Αν η πρίζα του ρεύματος λειτουργεί σωστά και η μονάδα εξακολουθεί να μη φορτίζεται, στείλτε το εργαλείο και το φορτιστή στον πλησιέστερό σας αντιπρόσωπο της Black & Decker για επισκευές. Το κατασβίδι σας πρέπει να επαναφορτιστεί όταν δεν μπορεί να προσφέρει αρκετή ισχύ για εργασίες οι οποίες προηγουμένως ήταν εύκολες. Μην εξακολουθείτε να το χρησιμοποιείτε κάτω από αυτές τις συνθήκες. Επαναλάβετε τη διαδικασία φόρτισης. Αποσυνδέστε το φορτιστή από το ρεύμα πριν τον αποσυνδέσετε από το εργαλείο.

Κάτω από ορισμένες συνθήκες και όταν ο φορτιστής είναι συνδεδεμένος στο ρεύμα και το φως φορτισμού είναι εκτεθειμένο, μπορεί να προκληθεί βραχυκύκλωμα και πυρκαγιά από μεταλλικά σωματίδια. Αγωγά αντικείμενα όπως το σύρμα τριψίματος, το αλουμινόχαρτο καθώς και η συσσώρευση μεταλλικής σκόνης πρέπει να διατηρείται μακριά από το φως φορτισμού.

Αποσυνδέστε το φορτιστή πριν επιχειρήσετε να τον καθαρίσετε.

## ΤΟΠΟΘΕΤΗΣΗ ΤΗΣ ΒΑΣΗΣ ΦΟΡΤΙΣΗΣ

Η πλαστική σακούλα που παρέχεται με το κατασβίδι σας, περιέχει δύο ξυλόβιδες και δύο βύσματα. Σε περίπτωση τοποθέτησης της βάσης σε τείχο, χρησιμοποιήστε τις βίδες και τα βύσματα.

Σε περίπτωση τοποθέτησης της βάσης σε ξύλινη επιφάνεια, χρησιμοποιήστε μόνο τις βίδες. Τοποθετήστε τη βάση στην επιθυμητή θέση.

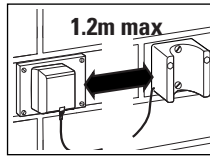

τοποθετηθεί με οποιαδήποτε πλευρά προς τα πάνω.

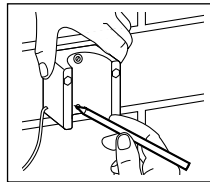

Μ' ένα μολύβι, σημαδέψτε τη μία από τις τρύπες της βάσης στον τείχο. Αφαιρέστε τη βάση από τον τείχο. Ανοίξτε μία τρύπα στο σημείο του τείχους με τρυπάνι 5χιλ.

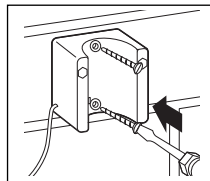

Τοποθετήστε το πλαστικό βύσμα στην τρύπα και χτυπήστε το ελαφρά μ' ένα σφυρί μέχρι να καθήσει στα ίσια με τον τείχο.

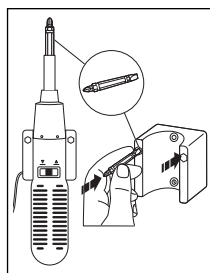

## ΛΕΙΤΟΥΡΓΙΑ ΤΟΥ ΚΑΤΣΑΒΙΔΙΟΥ

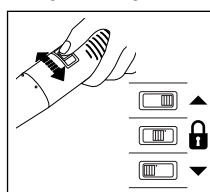

Αυτή η θέση δεν πρέπει να βρίσκεται σε απόσταση πάνω από 1,2μ. από την παροχή ηλεκτρισμού. Η βάση είναι συμμετρική και μπορεί να

τοποθετηθεί με οποιαδήποτε πλευρά προς τα πάνω. Μ' ένα μολύβι, σημαδέψτε τη μία από τις τρύπες της βάσης στον τείχο.

Αφαιρέστε τη βάση από τον τείχο. Ανοίξτε μία τρύπα στο σημείο του τείχους με τρυπάνι 5χιλ.

Τοποθετήστε το πλαστικό βύσμα στην τρύπα και χτυπήστε το ελαφρά μ' ένα σφυρί μέχρι να καθήσει στα ίσια με τον τείχο.

Τοποθετήστε τη βάση στον τείχο και στερεώστε τη με μία ξυλόβίδα.

Σημαδέψτε τη δεύτερη τρύπα και αφαιρέστε τη βάση. Ανοίξτε τη δεύτερη τρύπα και τοποθετήστε το

δεύτερο βύσμα. Τοποθετήστε τη βάση και στερεώστε τη με τις δύο βίδες. Όταν τοποθετείτε τη βάση σε ξύλινη επιφάνεια, ανοίξτε τρύπες 2,5χιλ. για τις ξυλόβιδες. Μην χρησιμοποιείτε τα βύσματα.

Η μύτη κατασβιδιού που παρέχεται με το κατασβίδι σας είναι διπλή, μ' ένα σταυρωτό άκρο Νο. 2 και ένα ίσιο άκρο 5χιλ. Η μύτη μπορεί να αποθηκεύεται ή στο κατασβίδι ή σε μία από τις ειδικές τρύπες της βάσης.

Για να θέσετε το κατασβίδι σας σε λειτουργία στην εμπρός θέση (βίδωμα), σύρετε το διακόπτη στα δεξιά στην ίδια ευθεία με το βέλος που δείχνει εμπρός.

# ΕΛΛΗΝΙΚΑ

Για να θέσετε το κατασαβίδι σας σε λειτουργία στην πίσω θέση (ξεβιδώμα), σύρετε το διακόπτη σ' αριστερά στην ίδια ευθεία με το βέλος που δείχνει πίσω.

Πατήστε το διακόπτη και το κατασαβίδι σας θα τεθεί σε λειτουργία. Αφήστε το διακόπτη και το κατασαβίδι σας θα σταματήσει. Για να κλείσετε το κατασαβίδι σας, σύρετε το διακόπτη στην κεντρική θέση (χωρίς βέλη).

## ΑΥΤΟΜΑΤΗ ΕΜΠΛΟΚΗ ΤΗΣ ΑΤΡΑΚΤΟΥ

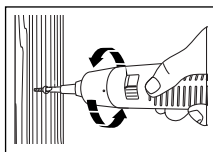

Όταν δεν πατάτε το διακόπτη, ανεξαρτήτως από τη θέση του, μπορείτε να χρησιμοποιήσετε το εργαλείο σαν απλό

κατασαβίδι. Αυτό το χαρακτηριστικό σας επιτρέπει να στρέψετε το κατασαβίδι περισσότερο για να σφίξετε τη βίδα ή να χαλαρώσετε υπερβολικά σφιχτές βίδες.

**Σημείωμα:** Μερικά από τα μεγάλα μεγέθη βίδας είναι δύσκολο να εισέλθουν πλήρως σε σκληρά ξύλα λόγω μεταβλητών στοιχείων όπως η αστάθεια των 'νερών', το περιεχόμενο υγρασίας του ξύλου, και η ποσότητα φόρτισης του κατασαβιδιού. Το χαρακτηριστικό αυτόματης εμπλοκής της ατράκτου βοηθάει σ'αυτές τις περιπτώσεις.

## ΡΥΘΜΙΖΟΜΕΝΟΣ ΣΥΜΠΛΕΚΤΗΣ (ΕΛΕΓΧΟΣ ΡΟΠΗΣ ΣΤΡΕΨΗΣ)

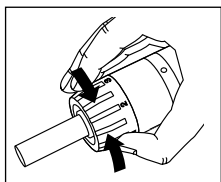

Το κατασαβίδι σας είναι εφοδιασμένο με το χαρακτηριστικό ρυθμιζόμενο συμπλέκτη. Αυτό σας επιτρέπει να εκλέξετε την πιο κατάλληλη ισχύ

στρέψης για τη σχετική εργασία. Όταν η ισχύς που εφαρμόζετε με το κατασαβίδι φτάσει την προκαθορισμένη εκλογή, ο συμπλέκτης γλιστράει και τοιουτοτρόπος περιορίζεται το σφίξιμο της βίδας.

**Σημείωμα:** Ο κινητήρας του κατασαβιδιού εξακολουθεί να περιστρέφεται καθ'όσον ο διακόπτης είναι πατημένος παρ'όλον ότι η ατράκτος σταματάει να περιστρέφεται όταν γλιστράει ο συμπλέκτης.

Αν η επιλεγμένη θέση υπερβαίνει την ισχύ που είναι απαραίτητη για την εφαρμογή, ο συμπλέκτης δε θα γλιστρήσει.

Μειώστε τη θέση επιλογής για να μη σφίξετε υπερβολικά τη βίδα. Για να εκλέξετε την επιθυμητή θέση του συμπλέκτη, στρέψτε το κολάρο ρύθμισης στα δεξιά για αύξηση και στα αριστερά για μείωση. Συνολικά υπάρχουν 23 θέσεις από τις οποίες 6 είναι

σημαδεμένες στο κολάρο. Όπως στρέφεται το κολάρο, ακούγεται ένα κλικ όπως μπαίνει το κολάρο στην κάθε θέση. Σαν γενικός κανόνας, όσο πιο μακριά η βίδα τόσο πιο υψηλή η θέση του συμπλέκτη απαραίτητη για το σφίξιμο της βίδας. Όσο πιο μικρή η βίδα, τόσο πιο χαμηλή η θέση του συμπλέκτη απαραίτητη για το σφίξιμο της βίδας. Η σωστή μέθοδος είναι να αρχίσετε το βιδώμα σε χαμηλή θέση και να την αυξάνετε σταδιακά μέχρις ότου εισέλθει σωστά η βίδα.

## ΑΡΧΙΚΕΣ ΤΡΥΠΕΣ

Η αρχική τρύπα έχει δύο σκοπούς. Λειτουργεί σαν οδηγός της βίδας και αποτρέπει την παραμόρφωση ή το σχίσιμο του ξύλου. Το βάθος της αρχικής τρύπας θα πρέπει να είναι ίσο ή μεγαλύτερο από το μήκος της βίδας που θα χρησιμοποιήσετε. Όταν εργάζεστε με σκληρά ξύλα, εκτός από την αρχική τρύπα θα είναι απαραίτητο ν' ανοίξετε και μία δευτερεύουσα τρύπα για το άβολο τμήμα της βίδας. Τα σωστά μεγέθη τρύπας έχουν ως ακολούθως:

Μέγεθος βίδας	Διάμετρος αρχικής τρύπας	Δευτερεύουσα τρύπα		
		Μαλακό ξύλο	Σκληρό ξύλο	Σκληρό ξύλο
No. 6	(3,5χιλ.)	2,0χιλ.	2,5χιλ.	4,0χιλ.
No. 8	(4,0χιλ.)	3,2χιλ.	3,5χιλ.	5,0χιλ.
No. 10	(5,0χιλ.)	3,5χιλ.	4,0χιλ.	5,7χιλ.

## ΧΡΗΣΙΜΕΣ ΥΠΟΔΕΙΞΕΙΣ

- Σφίγγετε μπρούτζινες βίδες προσεχτικά για να αποφύγετε το υπερβολικό σφίξιμο. Οι κεφαλές και οι βόλτες μπορεί να σπάσουν εύκολα. Η κατάλληλη μέθοδος γ'αυτές τις βίδες είναι να σφίγγονται με το χέρι.
- Αν είναι δυνατό, χρησιμοποιήστε σταυρωτές βίδες. Αυτές είναι πιο εύκολες στο βιδώμα διότι το κατασαβίδι πιάνει πιο σταθερά στην κεφαλή τους.
- Σε μερικές περιπτώσεις θα είναι απαραίτητο να λιπαίνετε τις βόλτες της βίδας για να διευκολύνετε το βιδώμα. Σαν λιπαντικό μπορείτε να χρησιμοποιήσετε σαπούνι ή υγρό πιάτων το οποίο αλείφετε στις βόλτες της βίδας.
- Όταν ανοίγετε τρύπα σε ξύλο χρησιμοποιώντας κοινό τρυπάνι, βγάλτε το τρυπάνι κάθε τόσο για να φεύγουν τα πριονίδια από το τρυπάνι.
- Όταν βάξετε τη βίδα σε τρύπα η οποία ήδη έχει βόλτες, αρχίστε την με το χέρι για να μην καταστρέψετε τις βόλτες της τρύπας. Βιδώστε τη βίδα μέχρι να πιάσει σωστά στις βόλτες και μετά χρησιμοποιήστε το κατασαβίδι.

## ΟΙ ΕΠΑΝΑΦΟΡΤΙΖΟΜΕΝΕΣ ΜΠΑΤΑΡΙΕΣ ΚΑΙ ΤΟ ΠΕΡΙΒΑΛΛΟΝ

Τα επαναφορτιζόμενα εργαλεία Black & Decker χρησιμοποιούν νικελίου καδμείου (NiCad) ή πακέτα μπαταρίας τα οποία μπορούν να φορτισθούν πολλές φορές για να προσφέρουν μακροζωία και επανειλημμένη πλήρη ισχύ.



Το σύμβολο αυτό δείχνει ότι οι μπαταρίες NiCad που περιέχονται σ' αυτή τη συσκευή, πρέπει να πετάγονται κανονικά και όχι να ρίχνονται σε καθημερινούς οικιακούς σκουπιδοτενεκέδες που μπορεί να πεταχθούν σε φωτιά ή σε χώρο γεμίσματος με χρώμα. Οι μπαταρίες NiCad μπορεί να είναι επιβλαβείς στο περιβάλλον και μπορούν να εκραγούν όταν εκτίθενται στην φωτιά. **Μην τις καίγετε.** Επομένως, όταν το εργαλείο ή το πακέτο μπαταρίας χρειάζεται αντικατάσταση, να σκέφτεστε την προστασία του περιβάλλοντός μας.

Η Black & Decker σας συνιστά τα ακόλουθα:

Αδειάστε πλήρως τις μπαταρίες λειτουργώντας τη συσκευή μέχρις ότου εκκενωθεί πλήρως η ενέργεια και κατόπιν αφαιρέστε την από το εργαλείο.

## ΑΦΑΙΡΕΣΗ ΤΗΣ ΜΠΑΤΑΡΙΑΣ

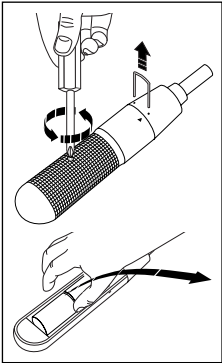

Αυτό πρέπει να γίνεται μόνο όταν θέλετε να απορρίψετε το εργαλείο και να επανακυκλώσετε τις μπαταρίες. Αφαιρέστε τους δύο πείρους που συγκρατούν την κεφαλή του κατασαβιδιού. Αφαιρέστε τη βίδα που συγκρατεί το χιτώνιο. Χτυπήστε ελαφρά το χιτώνιο μέσα σφυρί για να το χωρίσετε στα δύο. Αφαιρέστε τις

μπαταρίες από το κατασαβίδι σας και απορρίψτε τις κατά τρόπο ασφαλή στο περιβάλλον.

## ΔΗΛΩΣΗ ΣΥΜΜΟΡΦΩΣΗΣ ΤΗΣ ΕΚ

Υπεύθυνα δηλώνουμε ότι οι συσκευές:

**KC9019, KC9038, KC9072** συμμορφούνται προς τις διατάξεις 89/392/EOK, 89/336/EOK, EN55014, 73/23/EOK, EN55104, EN50144

Για καταμετρημένη πίεση ήχου 70dB (A)

Για καταμετρημένη ισχύς ήχου 85dB (A)

Καταμέτρηση δόνησης χεριού/βραχίονα 2.5μ/s<sup>2</sup>

*Colin Wills*

Colin Wills - Director of Engineering  
BDCl, 4/F, 2 Dai Wang Street, Tai Po Industrial Estate,  
Tai Po NT, Hong Kong

Η πολιτική της συνεχούς βελτίωσης των προϊόντων την Black & Decker διατηρεί το δικαίωμα αλλαγής των προδιαγραφών του προϊόντος χωρίς προηγούμενη ειδοποίηση.

# Cordless screwdriver user manual

## SAFETY INSTRUCTIONS

**Warning!** When using electric tools, the following basic safety precautions should always be taken to reduce the risk of fire, electric shock and personal injury. Read all these instructions before attempting to operate this product and save these instructions.

### For safe operation:

- We recommend that you take appropriate measures for the protection of hearing if the sound pressure of 85 dB (A) is exceeded.
- **Keep the work area clean.** Cluttered areas and benches invite injuries.
- **Consider work area environment.** Do not expose power tools or chargers to rain. Do not use power tools in damp or wet locations. Keep work area well lit. Do not use power tools in the presence of flammable liquids or gases.
- **Guard against electric shock.** Avoid body contact with earthed or grounded surfaces (e.g. pipes, radiators, ranges, refrigerators).
- **Keep children away.** Do not let visitors touch the tool or extension cord. All visitors should be kept away from work area.
- **Store idle tools.** When not in use, tools and batteries should be stored in a dry, high or locked place, out of reach of children.
- **Do not force the tool.** It will do the job better and more safely at the rate for which it was intended.
- **Use the right tool.** Do not force small tools or attachments to do the job of a heavy duty tool. Do not use tools for purposes not intended; for example, do not use a circular saw to cut tree limbs or logs!
- **Dress properly.** Do not wear loose clothing or jewellery as they can be caught in moving parts. Rubber gloves and non-skid footwear are recommended when working outdoors. Wear protective hair covering to contain long hair.
- **Use safety glasses.** Use a face or dust mask if the cutting operation is dusty or if using in enclosed spaces.
- **Secure your work.** Use clamps or a vice to hold your work. It is safer than using your hand and it frees both hands to operate the tool.
- **Do not overreach.** Keep proper footing and balance at all times.
- **Maintain tools with care.** Keep tools sharp and clean for better and safer performance. Follow instructions for lubricating and changing accessories. Keep handles dry, clean and free from oil and grease.

- **Remove adjusting keys and wrenches.** Form the habit of checking to see that keys and adjusting wrenches are removed from tool before switching it on.
- **Avoid unintentional starting.** Do not carry a tool with a finger on the switch.
- **Stay alert.** Watch what you are doing. Use common sense. Do not operate when you are tired.
- **Check damaged parts.** Before further use of the tool, a guard or other part that is damaged should be carefully checked to determine that it will operate properly and perform its intended function. Check for alignment of moving parts, binding of moving parts, breakage of parts, mounting and any other conditions that may affect its operation. A guard or other part that is damaged should be properly repaired or replaced by an authorised service agent unless otherwise indicated in this instruction manual. Have defective switches replaced by an authorised service agent. Do not use the tool if the switch does not turn it on and off.
- **Warning!** The use of any accessory or attachment, other than recommended in this instruction manual, may present a risk of personal injury.
- **Have your tool repaired by a qualified person.** Repairs should only be carried out by qualified persons using original spare parts, otherwise considerable danger to the user may result.
- This electrical appliance is in accordance with the relevant standards.

### Charger plug and cable

- Do not tug at the cable to pull the plug from the socket.
- Make sure the cable is located so that it will not be stepped on, tripped over, or otherwise subjected to damage or stress.
- Keep the cable away from heat, oil, sharp edges and rough surfaces and always ensure it is in good condition.

### ADDITIONAL SCREWDRIVER AND CHARGER SAFETY INSTRUCTIONS

- The charger is designed for indoor use only.
- **Do not operate the charger** if it has received a sharp blow, been dropped, or otherwise damaged in any way. Take it to a Black & Decker authorised agent.
- **Never attempt to connect two chargers together.**
- **Always disconnect the supply** before making or breaking connections to the battery.
- Be aware that your screwdriver is always in an operating condition, because it does not have to be plugged into an electrical outlet. When not in use or

when changing accessories, ensure that the selector is in the central position.

- When driving screws into walls, floors etc., check where "live" electrical wires may be encountered. Do not touch any front metal parts of your screwdriver! Hold it only by the plastic housing.
- **Do not** store your screwdriver in locations where the temperature may reach or exceed 50°C/120°F (such as outside sheds or metal buildings in summer).
- **Do not** charge your screwdriver when it or the air temperature is **below** +5°C/40°F or **above** +40°C/105°F.
- **Do not** incinerate your screwdriver, even if it is severely damaged or is completely worn out. The batteries can explode in a fire.
- A small leakage of liquid from the battery cells may occur under extreme usage, charging or temperature conditions. This does not indicate a failure. However, if the seal is broken and this leakage gets onto your skin:
  - Wash quickly with soap and water.
  - Neutralize with a mild acid such as lemon juice or vinegar.
  - If battery liquid gets into your eyes, flush them with clean water for a minimum of 10 minutes and seek medical attention. (Medical note: The liquid is a 25-35% solution of potassium hydroxide).
- **Do not** attempt to open the housing of your charger.
- Your charger and screwdriver are specifically designed to work together.
- Do not attempt to charge any other cordless tool or battery pack with this charger. Do not attempt to charge your screwdriver with any charger other than the one supplied with it.

## DOUBLE INSULATION



Your screwdriver is double insulated. This means that all the external metal parts are electrically insulated from the mains power supply. This is done by placing insulation barriers between the electrical and mechanical components making it unnecessary for the tool to be earthed.

**Note:** Double insulation does not take the place of normal safety precautions when operating the tool. The insulation system is for added protection against injury resulting from a possible electrical insulation failure within your screwdriver.

## ELECTRICAL SAFETY

Be sure the supply is the same as the voltage given on the rating plate of your charger. Your charger is fitted with a two-core cable and plug.

## MAINS PLUG REPLACEMENT

Should the mains plug or cordset of your charger be damaged, it must only be replaced by an authorised Black & Decker service agent because special purpose tools are required.

## EXTENSION CABLES

Up to 30m (100ft) of 3-core extension cable can be used without undue loss of power.

**Note:** An extension cable should not be used unless absolutely necessary. Use of an improper extension cable could result in a risk of fire and electric shock. If an extension cable must be used, make sure it is properly wired, contains the correct rated fuse as recommended in its literature and is in good electrical condition.

## UNWANTED TOOLS AND THE ENVIRONMENT



Should you find one day that the tool needs replacement or is of no further use, think of the protection of the environment. Black & Decker service agents will accept old tools and will dispose of them in an environmentally safe way.

## THE BLACK & DECKER GUARANTEE (UK, AUSTRALIA AND NEW ZEALAND ONLY)

If the Black & Decker product becomes defective due to faulty materials and workmanship, within 24 months from the date of purchase, we guarantee to either replace all defective parts or at our discretion, replace the unit free of charge provided that:

- The product is returned to one of our authorised repair agents with evidence of date of purchase.
- The product has not been used for trade, professional or hire purposes.
- The product has not been subjected to misuse or neglect.
- The product has not sustained any damage through foreign objects, substances or accidents.
- Repairs have not been attempted by anyone other than our authorised repair agents.

This guarantee is offered as an extra benefit and is additional to the customers statutory rights.

## AFTER SALES SERVICE FOR THE BLACK & DECKER PRODUCT (UK, AUSTRALIA AND NEW ZEALAND ONLY)

Black & Decker offers a nationwide network of authorised service agents. The use of other than genuine Black & Decker accessories and parts may damage or reduce the performance of your Black & Decker product and may also endanger the user. The terms and conditions of the warranty may also be affected.

# ENGLISH

## THE AFTER SALES SERVICE POLICY (UK, AUSTRALIA AND NEW ZEALAND ONLY)

It is our aim that all Black & Decker customers should be totally satisfied with their Black & Decker product and after sales service, but if help or advice is needed please contact the local Black & Decker service agent who will be happy to help. Full details of our after sales service can be obtained from any of our Black & Decker service agents.

## ACCESSORIES

The performance of any power tool is dependant upon the accessory used. Black & Decker accessories are engineered to high quality standards and are designed to enhance the performance of your tool. Buying a Black & Decker accessory will ensure that you get the very best from your Black & Decker tool.

## TECHNICAL DATA

The level of sound pressure of the tool is in accordance with EEC legislation. It is recommended that you take appropriate measures for the protection of your hearing if the sound level seems uncomfortable. This normally equates to a sound pressure in excess of 85dB (A).

**Note:** This user manual also covers more than one catalogue number within this product group. Refer to your carton for details of your product. Your product includes some or all of these features.

## FEATURES

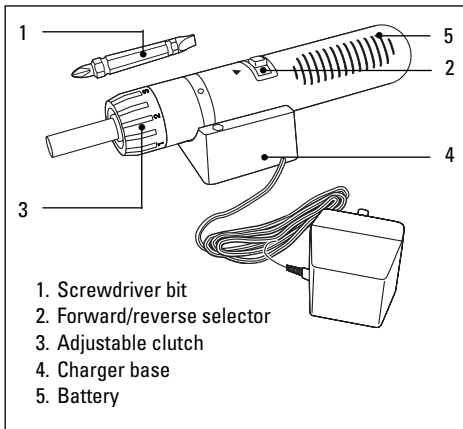

## CHARGING YOUR CORDLESS SCREWDRIVER

**Important:** On delivery, your screwdriver is not charged. Before using your screwdriver for the first

time, charge it for at least 12 hours.

After use place your screwdriver in its base and it will charge automatically. You can leave your screwdriver on charge indefinitely. The charger base is designed to operate 24 hours a day.

While charging, the transformer may hum and become warm to touch. This is a normal condition and does not indicate a problem. When charging, always ensure that the switch is in the central position.

The transformer can remain plugged into the electrical outlet indefinitely with no adverse effects. It will remain slightly warm to the touch if left plugged in; this is normal and does not indicate a problem.

The charger is designed to charge the batteries only and should never be used in an attempt to operate the screwdriver.

If the batteries do not charge properly, check the current at the supply socket by plugging in a lamp or other appliance, and check to see if it can be switched on.

If the supply socket is working and the unit is still not charging, take or send the tool and charger to your local Black & Decker service agent.

Your screwdriver should be recharged when it fails to produce sufficient power on jobs which were easily done previously. Do not continue to use under these conditions. Repeat the charging procedure.

Unplug the charger from the power supply before disconnecting the charger from the tool.

Under certain conditions, with the charger plugged into the power supply, the exposed charging plug can be shorted by foreign material and may cause a fire.

Foreign materials of a conductive nature, such as but not limited to steel wool, aluminium foil, or any build up of metallic particles, should be kept away from the charging plug.

Unplug the charger before attempting to clean.

## MOUNTING THE CHARGER BASE

The plastic bag supplied with your screwdriver contains two wood screws and two plastic wall plugs. When you mount the charger base on a wall, use the screws and the wall plugs.

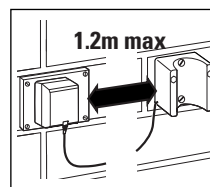

For a wooden surface, use the screws only.

Hold the charger base in the desired position. You must locate this position within 1.2m of the electricity supply.



The charger base is symmetrical and you can mount it either way up.

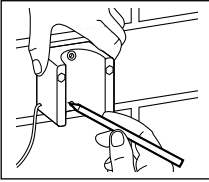

Insert a pencil through one of the two mounting holes to mark its position. Take the charger base away from the wall. Drill a 5.0mm hole in the wall in the desired position.

Insert a plastic wall plug in the hole and gently tap it with a hammer to seat it flush with the wall.

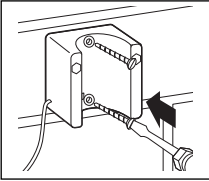

Position the charger base over the wall plug and fit one of the wood screws. Mark the position of the second hole and remove the charger base. Drill the second mounting hole and

insert the second wall plug. Position the charger base and fit the two mounting screws. When you are mounting the charger base on a wooden surface, drill 2.5mm pilot holes for the wood screws. Do not use the wall plugs.

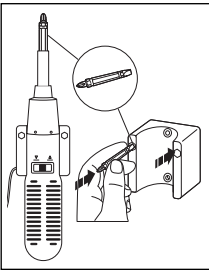

The screwdriver bit supplied with your screwdriver is double-ended with a No. 2 Phillips cross head on one end and a 5mm slotted end on the other. You can store the bit either in the screwdriver or in one of the storage holes in the charger base.

## OPERATING YOUR SCREWDRIVER

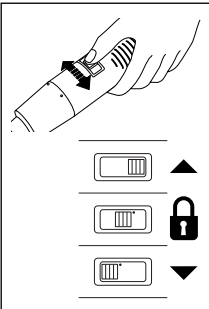

To turn your screwdriver on, in a forward (driving) position, slide the switch to the right to align with the arrow pointing forward. To operate your screwdriver in reverse (removing screws), slide the switch to the left to align it with the arrow pointing down. Depress the switch and

your screwdriver will operate. Release the switch and your screwdriver will stop. To turn your screwdriver off, slide the switch to the centre position (no arrows).

## AUTOMATIC SPINDLE LOCK

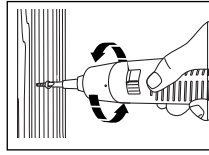

enables you to give an extra twist to firmly tighten screws or to loosen extra tight screws.

**Note:** Some of the larger sizes are difficult to seat fully in hardwoods due to variables such as grain irregularity, the moisture content of wood and the amount of charge of your screwdriver. The automatic spindle lock feature will help in these situations.

## ADJUSTABLE CLUTCH (TORQUE CONTROL)

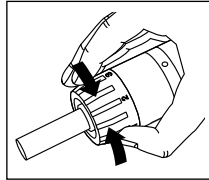

Your screwdriver could have an adjustable clutch feature. This enables you to select the most suitable twisting force for your screwdriving needs.

When the force applied with your screwdriver reaches the preselected setting, the clutch slips, thereby limiting the tightness of the screw.

**Note:** The motor of your screwdriver continues to turn as long as the switch is depressed even though the spindle stops rotating as the clutch slips. If the clutch setting is too high for the application, the clutch will not slip; reduce the clutch setting or you will overtighten the screw.

To select the required clutch setting, rotate the adjusting collar clockwise to increase, or anticlockwise to decrease the clutch setting. There are 23 possible settings, 6 of which are marked on the collar. As the adjusting collar is rotated, a click is heard as the collar locks into the various settings. As a general rule, the longer the screw, the higher the clutch setting needed to drive it; the smaller the screw, the lower the clutch setting required. It is best to start to screw at a low setting and adjust to higher settings until the screw is properly seated.

## PILOT HOLES

A pilot hole has two purposes; it acts as a guide for the screw to follow and prevents distortion or splitting of the wood. You should drill pilot holes to a depth equal to or greater than the length of the screw you will use. When working in hardwood, in addition to a pilot hole it is also necessary to drill a clearance hole. The sizes of holes necessary are as follows:

# ENGLISH

Screw size	Pilot hole diameter		Clearance hole
	Softwood	Hardwood	Hardwood
No.6 (3.5mm)	2.0mm	2.5mm	4.0mm
No.8 (4.0mm)	3.2mm	3.5mm	5.0mm
No.10 (5.0mm)	3.5mm	4.0mm	5.7mm

## HANDY HINTS

- Be careful to avoid over tightening small brass screws. The heads are easily twisted off and the threads can strip. Hand tightening of these screws is recommended.
- Use Posidriv screws whenever possible; they are easier to drive because the screwdriver bit engages more firmly in the screwhead.
- In some cases it is advisable to lubricate the screw thread to make the screwdriving easier. The usual lubricants are soap or washing up liquid smeared on the thread of the screw.
- When drilling in wood using a twist bit, pull the twist bit out of the hole periodically to clear woodchips from the flutes.
- When you insert a wood screw into a hole that is already threaded, start the screw by hand to avoid stripping the threads in the hole. Run the screw in until you feel the threads catch, then use your screwdriver.

## RECHARGEABLE BATTERIES AND THE ENVIRONMENT

Black & Decker cordless tools use nickel cadmium (NiCad) batteries or battery packs which can be charged many times to give long life and repeatedly full power.



This symbol indicates the NiCad batteries contained within this unit must be disposed of properly and not discarded in everyday household waste which may be disposed of in an incinerator or landfill site. NiCad batteries can be harmful to the environment and can explode when exposed to fire. Do not incinerate. Therefore, when your tool or battery pack needs replacing, think of the protection of our environment.

Black & Decker recommends the following:  
Discharge batteries completely by running the unit until the energy is completely discharged and then remove from the tool.

## REMOVING THE BATTERIES

This should only be done when intending to discard the tool, in order to recycle the batteries.

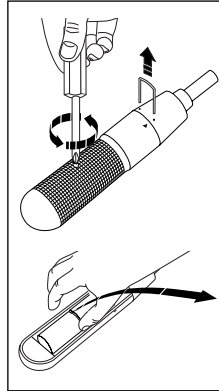

Remove the two pins securing the head of your screwdriver. Remove the casing retaining screw. Strike the casing with a soft-faced hammer to separate the two halves. Remove the batteries from your screwdriver and dispose of them in an environmentally safe way.

## EC DECLARATION OF CONFORMITY

We declare that units: **KC9019, KC9038, KC9072** conform to 89/392/EEC, 89/336/EEC, EN55014, 73/23/EEC, EN55104, EN50144  
A weighted sound pressure 70dB (A)  
A weighted sound power 85dB (A)  
Hand/arm weighted vibration 2.5m/s<sup>2</sup>



Colin Wills - Director of Engineering  
BDC International Ltd, 4F, 2 Dia Wang Street,  
Tai Po Industrial Estate, Tai Po, N.T. Hong Kong

The Black & Decker policy is one of continuous improvement to our product and as such we reserve the right to change the product specification without prior notice.

# Destornillador - manual de instrucciones

## NORMAS DE SEGURIDAD

**¡Atención!** Cuando use herramientas eléctricas deberá tomar siempre ciertas precauciones básicas de seguridad para evitar el riesgo de incendios, descargas eléctricas y daños personales.

Antes de usar este producto lea con atención estas instrucciones y guárdelas para posterior referencia.

### Para mayor seguridad:

- Si la presión sonora de la máquina supera los 85 dB(A), le recomendamos que tome las medidas adecuadas para la protección de los oídos.
- **Mantenga despejada la zona de trabajo.** Las zonas de trabajo y los bancos desordenados son más propensos a que se produzcan daños personales.
- **Tenga en cuenta su ambiente de trabajo.** No exponga las herramientas eléctricas a la lluvia. No las use en sitios mojados o húmedos. Mantenga la zona de trabajo bien iluminada. No use las herramientas eléctricas cerca de líquidos o gases inflamables.
- **Protéjase contra descargas eléctricas.** Evite el contacto corporal con elementos de masa (tuberías, radiadores, frigoríficos).
- **Mantenga a los niños alejados.** No deje que otras personas toquen la herramienta o el cable. Manténgalas alejadas de la zona de trabajo.
- **Guarde las herramientas cuando no las use.** Guárdelas en un lugar seco, alto y cerrado, fuera del alcance de los niños.
- **No fuerce la herramienta.** Funcionará mejor y de forma más segura a la velocidad para la que está diseñada.
- **Use la herramienta adecuada.** No fuerce las herramientas o accesorios pequeños utilizándolos en trabajos de herramientas pesadas. No use las herramientas para trabajos para los que no están diseñadas; por ejemplo, no use una sierra circular para cortar troncos o leña.
- **Lleve ropa apropiada.** No lleve ropa suelta ni bisutería; podría engancharse en las partes móviles. Cuando trabaje en exteriores, le recomendamos usar guantes de goma y calzado que no resbale. No lleve el pelo suelto; recójase con algo que lo cubra.
- **Use gafas de seguridad.** Si además se produce polvo, lleve una máscara o mascarilla.
- **Sujete la pieza de trabajo.** Use abrazaderas o un tornillo de banco para sujetar la pieza. Es más seguro que usar las manos y así tendrá las dos manos libres para manejar la herramienta.

- **No adopte posturas forzadas al usar la herramienta.** Manténgase en todo momento en equilibrio sobre sus pies.
- **Cuide las herramientas para mantenerlas en buen estado.** Manténgalas limpias y afiladas, para que funcionen mejor. Siga las instrucciones de lubricación y cambio de accesorios. Mantenga las empuñaduras limpias, secas y sin aceite o grasa.
- **Quite las llaves de ajuste.** Acostúmbrase a comprobar siempre si ha quitado las llaves de ajuste, antes de poner en marcha la herramienta.
- **Evite la puesta en marcha accidental.** No lleve una herramienta enchufada con el dedo en el interruptor.
- **Manténgase alerta.** Mire lo que está haciendo. Use el sentido común. No use una herramienta eléctrica cuando esté cansado.
- **Compruebe el estado de la herramienta.** Cuando un protector u otra pieza esté dañado, antes de seguir usando la herramienta revíselo con gran atención y compruebe si funciona correctamente según el uso al que está destinado. Compruebe la alineación de las piezas móviles, si hay piezas atascadas, rotas, mal montadas o con cualquier otro defecto o signo de que no van a funcionar bien. Si no se indica otra cosa en el presente manual, siempre que un protector o cualquier otra pieza esté dañado se debe sustituir inmediatamente o reparar en un centro de servicio autorizado. Lleve los interruptores defectuosos a un centro de servicio autorizado para su cambio o reparación. No use nunca la herramienta si el interruptor no funciona perfectamente.
- **¡Precaución!** El uso de accesorios o piezas no recomendadas expresamente en este manual de instrucciones puede representar riesgos de daños personales.
- **La reparación de la herramienta debe hacerla una persona cualificada.** Esta herramienta eléctrica cumple todas las normas de seguridad aplicables. Sólo las personas cualificadas deberán llevar a cabo las reparaciones, usando piezas de recambio originales. Si esto no se cumple, podría resultar muy peligroso para el usuario.
- Todos los productos Black & Decker cumplen las normas legales en vigor.

### Enchufe cargador y cable

- No tire del cable para desenchufar el cargador.
- Asegúrese de que el cable está colocado de manera que no se puede pisar ni tropezar con él ni estropear de ninguna otra manera.

# ESPAÑOL

- Mantenga el cable alejado del calor, la grasa, los filos cortantes y superficies abrasivas, y siempre en buen estado.

## INSTRUCCIONES DE SEGURIDAD ADICIONALES PARA EL DESATORNILLADOR Y EL CARGADOR

- El cargador no está diseñado para uso en exteriores.
- **No utilice el cargador** si ha recibido algún golpe, si se ha caído o si está en mal estado. Llévelo a un centro de servicio.
- **Nunca** intente conectar juntos dos cargadores.
- **Desconecte siempre la corriente** antes de poner la batería en el cargador.
- Recuerde que el desatornillador siempre está en condiciones de uso, porque no requiere enchufarse en una toma de corriente. Siempre ponga el selector en la posición del centro cuando no use la herramienta o vaya a cambiar los accesorios.
- Al meter tornillos en paredes, suelos etc., verifique dónde pueden encontrarse cables eléctricos con corriente. ¡No toque el metal de la parte delantera del desatornillador! Sosténgalo únicamente por la carcasa de plástico.
- **No** guarde el desatornillador en lugares donde la temperatura pueda llegar o pasar de 50°C (tales como cobertizos o casetas metálicas en verano).
- **No** cargue el desatornillador cuando la temperatura del mismo o del ambiente sea **menor** de +5°C o **mayor** de +40°C.
- **No** incinere el desatornillador, aunque esté seriamente estropeado o totalmente gastado. Las pilas pueden explotar si se exponen al fuego.
- En casos de uso extremo, carga prolongada o alta temperatura, se puede producir una pequeña fuga de líquido de la batería. Esto es normal y no supone ningún fallo. No obstante, si se rompe la carcasa de la batería y el líquido toca su piel:
  - Lávese rápidamente con agua y jabón.
  - Neutralice el líquido con un ácido suave, como vinagre o zumo de limón.
  - Si el líquido le entra en los ojos, lávelos con agua fría y limpia durante un mínimo de 10 minutos y acuda inmediatamente al médico. (Nota para el médico: Este líquido es una solución de potasa al 25-35%.)
- **No** trate de abrir la caja del cargador.
- Este cargador y desatornillador fueron diseñados específicamente para ser usados en conjunto.
- No intente cargar otra herramienta sin cable ni bloque de pilas usando este cargador. No trate de

cargar el desatornillador con otro cargador que no sea el que se ha suministrado con él.

## ¡Guarde estas instrucciones!

### DOBLE AISLAMIENTO



Su herramienta lleva doble aislamiento.

Esto supone que todas las partes metálicas externas están aisladas eléctricamente, lo cual se consigue colocando una barrera aislante extra entre las partes mecánicas y eléctricas de la máquina, que evita tener que conectar la máquina a masa.

**Nota:** El doble aislamiento no le exime de tomar las precauciones de seguridad normales cuando use esta herramienta. El sistema de doble aislamiento es para protegerle mejor contra posibles daños derivados de algún fallo en el aislamiento eléctrico.

### SEGURIDAD ELÉCTRICA

Verifique que la electricidad suministrada tenga el mismo voltaje que el que se especifica en la placa indicadora. Este cargador viene con un cable bipolar y clavija.

### ALARGADERAS

Podrá usar alargaderas Black & Decker de dos hilos y hasta 30m sin que su herramienta pierda potencia.

**Nota:** No use una alargadera si no es absolutamente necesario. El uso de alargaderas inadecuadas puede producir riesgo de incendio y descargas eléctricas. Si utiliza una alargadera, compruebe si está bien conectada y en perfecto estado.

### LAS HERRAMIENTAS DESECHADAS Y EL MEDIO AMBIENTE



Si un día ve que tiene que cambiar su herramienta o que ya no le sirve, piense en la protección del medio ambiente. Los Centros de Servicio Black & Decker aceptarán sus herramientas viejas para tirarlas de modo que no contaminen.

### LA GARANTÍA BLACK & DECKER

Si su producto Black & Decker presenta algún defecto de materiales o mano de obra dentro de los 24 meses siguientes a la fecha de compra, le garantizamos que cambiaremos las piezas defectuosas o, a nuestro criterio, le ofreceremos otra unidad gratis, siempre que:

- Se devuelva el producto a Black & Decker o a un Centro de Servicio autorizado, aportando prueba de la fecha de compra.

- El producto no se haya utilizado para fines profesionales o para alquilarlo.
- El producto no haya sido sometido a mal trato o usado descuidadamente.
- El producto no haya sufrido daños debidos a objetos o sustancias extrañas o a accidente.
- No se haya intentado repararlo por personal distinto al de nuestros Centros de Servicio autorizados.

## ACCESORIOS

El rendimiento de cualquier herramienta eléctrica depende de los accesorios utilizados. Los accesorios originales Black & Decker están fabricados con la máxima calidad y diseñados de modo que mejoren el rendimiento de sus herramientas eléctricas. Con accesorios originales Black & Decker obtendrá el máximo rendimiento de sus herramientas eléctricas Black & Decker.

## DATOS TÉCNICOS

El nivel de presión sonora de esta herramienta cumple la legislación de la UE. No obstante, si el ruido le resulta incómodo, le recomendamos que tome las medidas adecuadas para protegerse los oídos. El ruido suele molestar cuando la presión sonora supera los 85dB (A).

Este producto incorpora todas o algunas de las siguientes características.

**Nota:** Este manual cubre también los números de catálogo con sufijo alfabético. Mayores detalles de su producto se hallan en el envase.

## DESCRIPCIÓN

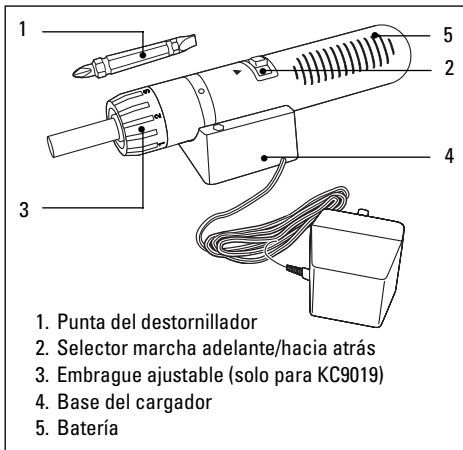

1. Punta del destornillador
2. Selector marcha adelante/hacia atrás
3. Embrague ajustable (solo para KC9019)
4. Base del cargador
5. Batería

## PARA CARGAR SU DESTORNILLADOR SIN CABLE

**Importante:** En el momento de adquisición, su destornillador no está cargado. Antes de usarlo por primera vez, hay que mantenerlo en carga al menos durante 12 horas.

Después de usar el destornillador, déjelo en su base y se cargará automáticamente. Puede dejar el destornillador en carga por el tiempo que quiera.

La base del cargador está diseñada para funcionar continuamente.

Cuando se carga, es posible que el transformador zumbe y se note un poco caliente cuando se toca: esto es normal y no indica ningún fallo. Para cargar, siempre compruebe que el interruptor está en la posición del centro.

El transformador puede quedar permanentemente en la toma de corriente sin problemas. Si se deja enchufado, seguirá notándose un poco caliente al tocarlo: esto es normal y no indica ningún fallo.

El cargador está diseñado sólo para cargar las baterías. No debe usarse para tratar de hacer funcionar el desatornillador.

Si las baterías no cargaran correctamente, revise la corriente del enchufe usando una lámpara u otro aparato, y compruebe si éstos se pueden encender.

Si la toma de corriente está funcionando bien y la máquina sigue sin cargarse, llévelo o envíelo al agente autorizado Black & Decker de reparaciones de su localidad.

Se debe recargar el desatornillador cuando no tenga suficiente energía para hacer trabajos que antes hacía con facilidad. No lo siga usando en estas condiciones.

Repita el procedimiento para cargar.

Desconecte el cargador de la corriente antes de desconectar el cargador de la máquina. En determinadas circunstancias, cuando el cargador está conectado con la corriente eléctrica, es posible que materias extrañas puedan producir un cortocircuito del enchufe de carga expuesto, causando así un incendio.

Se debe cuidar de que no tome contacto con el enchufe de carga ninguna materia extraña conductora como por ejemplo, entre otros, lana de acero, papel de aluminio, ni partículas de metal acumuladas.

Desenchufe el cargador antes de intentar limpiarlo.

## INSTALACIÓN DE LA BASE DEL CARGADOR

En la bolsita plástica suministrada con su destornillador encontrará dos tornillos y dos tacos de plástico para pared.

Use los tornillos y tacos de plástico para montar la

# ESPAÑOL

base del cargador en paredes de mampostería, pero solamente los tornillos para superficies de madera.

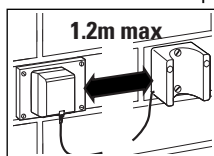

Sostenga la base del cargador en la posición que requiera. Esta posición tiene que estar dentro de 1,2m de la fuente de energía eléctrica. La base del cargador es simétrica y se puede montar con cualquiera de los dos lados hacia arriba.

Introduzca un lápiz por uno de los dos orificios de fijación para marcar su posición. Retire la base del cargador de la pared. Con el taladro, haga un agujero de 5,0mm en la posición que se requiera en la pared. Introduzca un taco de plástico en el agujero y golpéelo ligeramente con un martillo hasta dejarlo a nivel de la pared.

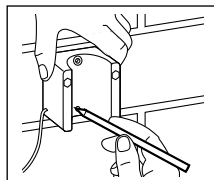

Ponga la base del cargador con un orificio sobre el taco e introduzca uno de los tornillos. Marque la posición del segundo agujero y retire la base del cargador. Con el taladro, haga el segundo agujero e introduzca el segundo taco. Coloque la base del cargador en la posición requerida e instale los dos tornillos de fijación. Al montar la base del cargador sobre una superficie de madera, use el taladro para hacer agujeros piloto 2,5mm para los tornillos. No utilice los tacos.

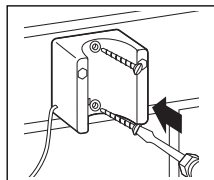

La punta que se suministra con el destornillador tiene dos extremos, uno de estrella N° 2, y el otro de 5mm para ranuras. Se puede guardar la punta dentro del mismo destornillador o en uno de los orificios para almacenamiento que se hallan en la base del cargador.

Para poner el destornillador en marcha en dirección adelante (para atornillar), lleve el conmutador a la derecha hasta la posición de la flecha que señala en dicha dirección.

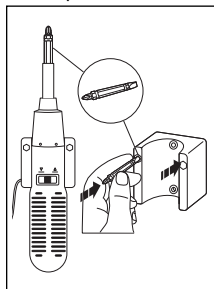

## OPERACIÓN DEL DESTORNILLADOR

Para poner el destornillador en marcha en dirección adelante (para atornillar), lleve el conmutador a la derecha hasta la posición de la flecha que señala en dicha dirección.

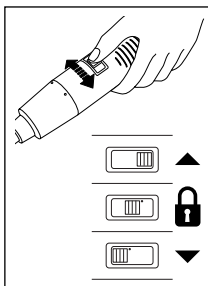

destornillador se detendrá. Para apagar el destornillador, lleve el conmutador a la posición del medio (sin flecha).

## BLOQUEO AUTOMÁTICO DEL PORTAPUNTAS

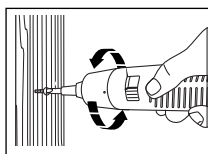

Con el conmutador en cualquiera de las tres posiciones, sin presionar, podrá usar el destornillador como si fuera destornillador manual convencional. Esta función le permite dar un giro más para ajustar bien los tornillos o para soltar tornillos especialmente apretados.

**Nota:** Debido a variables tales como irregularidad de veta, contenido de humedad de la madera y la cantidad de carga del destornillador, resulta difícil introducir a fondo ciertos tornillos de tamaño mayor en madera dura. En dichas situaciones le ayudará la función de bloqueo automático del portapuntas.

## EMBRAGUE AJUSTABLE (CONTROL DE PAR DE APRIETE) (SOLO PARA KC9019)

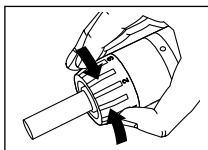

Su destornillador posee una función de embrague ajustable (KC9019). Esto le permite seleccionar la fuerza de giro que sea más apropiada para el trabajo que quiera realizar con el destornillador. Cuando la fuerza aplicada por el destornillador alcance la posición preseleccionada, el embrague se desconecta, lo cual limita la tensión del tornillo.

**Nota:** El motor del destornillador sigue girando mientras se presione el conmutador, a pesar de que el portapuntas deja de girar cuando el embrague se desconecta. Si la posición del embrague es demasiado elevada para la aplicación, el embrague no se desconectará; hay que cambiar el embrague a una posición más baja para evitar que el tornillo se

ajuste en exceso.

Para seleccionar la posición requerida del embrague, gire el mecanismo de ajuste hacia la derecha para aumentar, o hacia la izquierda para reducir. Hay 23 posiciones posibles, de las cuales 6 se señalan en el collar. A medida que se hace girar, el collar se encaja, con un golpecito seco, en las diferentes posiciones. En general, a tornillo más largo, mayor es la posición del embrague que se requiere para ajustarlo; a tornillo más pequeño, más baja es la posición del embrague que se requiere. Se recomienda empezar atornillando en una posición más baja e ir ajustando a posiciones superiores hasta que el tornillo esté bien instalado.

## AGUJEROS PILOTO

Un agujero piloto tiene dos propósitos: actúa como guía del tornillo, y evita que la madera se abra o que el tornillo entre en mala dirección. Hay que taladrar agujeros piloto de una profundidad igual o mayor que el tornillo que se va a usar. Además del orificio guía, si la madera es muy dura es necesario abrir con el taladro un orificio con cierta holgura.

El tamaño de los orificios requeridos son los siguientes:

Tamaño del tornillo	Diámetro del orificio piloto	Orificio de holgura		
		Madera blanda	Madera dura	Madera dura
Nº 6	(3,5mm)	2,0mm	2,5mm	4,0mm
Nº 8	(4,0mm)	3,2mm	3,5mm	5,0mm
Nº 10	(5,0mm)	3,5mm	4,0mm	5,7mm

## CONSEJOS ÚTILES

- Tenga cuidado de no ajustar demasiado los tornillos dorados pequeños. Las cabezas se salen fácilmente al girarlos y se destruye la rosca. Se recomienda ajustar estos tornillos a mano.
- Siempre que sea posible, utilice tornillos de estrella. Son más fáciles de atornillar porque la hoja de estrella sujeta la cabeza con más fuerza.
- En algunos casos, es recomendable lubricar la rosca para que sea más fácil de atornillar. Los lubricantes usuales son jabón o líquido lavaplatos aplicados a la rosca del tornillo.
- Al taladrar madera utilizando una broca espiral, sáquela del agujero de vez en cuando para despejar de virutas las roscas.
- Al introducir un tornillo de madera en un orificio que ya tenga rosca, empiece a atornillar a mano para evitar pasar las roscas ya hechas. Una vez que note que el tornillo enrosca, entonces puede Ud. usar el destornillador.

## LAS BATERÍAS RECARGABLES Y EL MEDIO AMBIENTE

Las herramientas sin cable de Black & Decker funcionan con baterías de níquel cadmio (NiCad) que pueden ser recargadas muchas veces para dar una larga vida y potencia máxima consistentemente.



Este símbolo indica que las baterías incluidas con este producto se deben desechar en los sitios indicados para ello y no en los lugares para los desechos normales. Las baterías NiCad pueden ser dañinas para el medio ambiente y pueden explotar si se exponen al fuego.

**No incinerar.** Por lo tanto, cuando su herramienta o su batería necesite ser reemplazada, piense en el medio ambiente.

Black & Decker recomienda lo siguiente:

Descargue las baterías completamente, utilizando la herramienta hasta que se pare la máquina. Después extraiga la batería.

## FORMA DE SACAR LAS BATERÍAS

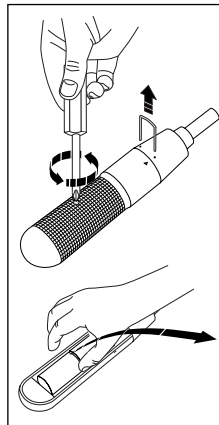

Se debe hacer esto sólo con el fin de reciclar las baterías cuando quiera desechar la máquina. Saque los dos pernos que afirman la cabeza del destornillador. Saque el tornillo de sujeción de la caja. Golpee en la caja con un martillo de superficie blanda para separar las dos mitades. Saque las baterías del destornillador y elimínelas de manera que no dañe el medio ambiente.

## DECLARACIÓN DE CONFORMIDAD DE LA UE

Declaramos que estas unidades: **KC9019, KC9038, KC9072** cumplen las directivas 89/392/CEE, 89/336/CEE, EN55014, 73/23/CEE, EN55104, EN50144

Presión sonora ponderada 70dB(A)

Potencia sonora ponderada 85dB(A)

Las vibraciones ponderadas al brazo/la mano son de 2.5m/s<sup>2</sup>

Colin Wills - Director of Engineering

# ESPAÑOL

BDCI, 4/F, 2 Dai Wang Street, Tai Po Industrial Estate,  
Tai Po NT, Hong Kong

La política de Black & Decker es la mejora continua de  
nuestros productos, y por ello nos reservamos el  
derecho a cambiar las especificaciones de nuestros  
productos sin aviso previo.



# Tournevis électrique - notice d'emploi

## CONSIGNES DE SÉCURITÉ

**Attention!** Lorsque vous utilisez un appareil électrique, les règles de base suivantes devront être toujours suivies afin de réduire les risques d'incendie, d'électrocution, ou de blessures corporelles.

Lisez les recommandations suivantes avant d'utiliser ce produit et conservez les.

### Précautions d'emploi:

- Nous vous recommandons de prendre les mesures nécessaires pour protéger votre ouïe au cas où la pression sonore dépasserait 85db.
- **Gardez votre plan de travail propre.** Les espaces et les établis encombrés peuvent provoquer des accidents.
- **Observez votre environnement de travail.** N'exposez pas des outils électriques ou des chargeurs à la pluie. N'utilisez pas d'outils électriques dans une zone humide voire mouillée. Votre plan de travail doit être suffisamment éclairé. N'utilisez pas un appareil électrique en présence de gaz ou d'un liquide inflammable.
- **Protection contre les risques d'électrocution.** Évitez d'avoir un contact physique avec des surfaces ou des éléments posés à même le sol ou connectés au secteur ou à une prise de terre.
- **Eloignez les enfants.** Ne laissez pas les tierces personnes toucher l'outil ou la rallonge électrique. Tout visiteur devrait être éloigné de la zone de travail.
- **Rangement optimal des outils.** Lorsqu'ils ne sont pas utilisés, les outils doivent être conservés dans un endroit sec, en hauteur, fermé, et hors de portée des enfants.
- **Ne faites pas forcer l'outil.** Il fera le travail mieux et plus sûrement aux régimes pour lesquels il est conçu.
- **Utilisez l'outil qui convient.** N'utilisez pas de petits outils ou accessoires pour faire le travail d'un outil de forte puissance. N'utilisez pas d'outils pour une utilisation à laquelle il n'est pas destiné. Par exemple, n'utilisez pas une scie circulaire pour couper une branche ou une bûche.
- **Habillez-vous de manière appropriée.** Ne portez pas de vêtements amples ou de bijoux car ils pourraient se prendre dans des parties mobiles. Des gants de caoutchouc et des semelles non glissantes sont nécessaires lorsque vous travaillez à l'extérieur. Portez une coiffe de protection pour maintenir des cheveux longs.
- **Utilisez des lunettes de sécurité.** Utilisez un masque de protection contre la poussière lors des opérations de coupe, de ponçage, ou si vous travaillez dans un espace clos.
- **Fixez votre ouvrage pour plus de sûreté.** Utilisez des serre-joints ou un étiau pour maintenir votre travail. C'est plus sûr que d'utiliser vos mains et cela vous sera libère pour mieux tenir votre outil.
- **Ne travaillez qu'à portée de main.** Assurez-vous en permanence un bon équilibre ainsi que de l'espace pour vos mouvements.
- **Entretenez vos outils avec soin.** Gardez les outils aiguisés et propres pour avoir un meilleur résultat et plus de sécurité. Respectez les instructions de lubrification et de changement des accessoires. Gardez les poignées propres, sèches, et évitez les traces de graisse ou d'huile.
- **Retirez les clés d'ajustement.** Prenez l'habitude de vérifier qu'aucune clé n'est restée sur l'appareil avant de vous en servir.
- **Évitez les démarrages accidentels.** Ne portez pas votre outil en gardant le doigt sur la gâchette. Maintenez la targette de contrôle en position centrale "Arrêt" lorsque vous n'utilisez pas votre outil ou si vous changez d'accessoire.
- **Restez vigilant.** Regardez ce que vous faites. Utilisez de votre bon sens, ne travaillez pas lorsque vous êtes fatigué.
- **Inspectez les pièces endommagées.** Avant toute autre utilisation, une pièce de protection ou toute autre pièce endommagée doit être vérifiée soigneusement pour s'assurer qu'elle fonctionnera correctement et effectuera la tâche pour laquelle elle est conçue. Vérifiez l'alignement et la tenue des pièces mobiles, leur montage, une éventuelle fissure, ou toute autre condition qui pourrait affecter son action. La pièce défectueuse devra être remplacée ou réparée par un service accrédité, à moins qu'il n'en soit précisé autrement dans le manuel. Procédez de même en cas de faux contact. N'utilisez pas l'outil si l'interrupteur "Marche/Arrêt" ne fonctionne pas.
- **Attention!** L'utilisation de tout accessoire ou adaptation autre que ceux recommandés dans ce manuel d'instruction peut entraîner des dommages corporels.
- **Faites réparer l'outil par une personne qualifiée.** Les réparations ne doivent être réalisées que par des personnes qualifiées utilisant des pièces détachées d'origine, faute de quoi un danger considérable peut en résulter pour l'utilisateur.
- Cet outil électrique est en règle avec les standards appropriés.

# FRANÇAIS

## Prise et câble d'alimentation

- Ne pas tirer sur le câble pour débrancher la prise.
- Prenez garde au câble et disposez-le de sorte que personne ne puisse marcher dessus, y trébucher ou risquer de l'endommager.
- Gardez le câble à l'écart des sources de chaleur, d'huile, des angles aigus et des surfaces rugueuses. Enfin, veillez à ce qu'il ne soit pas endommagé.

## NOTICES DE SECURITE SUPPLEMENTAIRES POUR LE TOURNEVIS ET LE CHARGEUR

- Le chargeur n'est conçu que pour un usage en intérieur.
- **Ne pas utiliser de chargeur** portant une trace de détérioration ou ayant subi un choc violent. Le porter à votre réparateur agréé le plus proche.
- **Ne jamais** essayer de relier 2 chargeurs entre eux.
- **Déconnectez toujours la source d'énergie** avant de brancher ou de débrancher la batterie.
- Sachez que votre tournevis est toujours en état de marche, car il ne doit pas être branché sur une unité de courant. Lorsqu'il n'est pas en service ou lors du changement d'accessoires, veillez à ce que le sélecteur soit en position centrale.
- Lorsque vous posez des vis dans des murs, des planchers, etc., vérifiez la position des fils électriques "sous tension". Ne touchez aucune des pièces métalliques à l'avant du tournevis! Ne le tenez que par le boîtier en plastique.
- **N'entrez pas** votre tournevis dans les endroits où la température peut atteindre ou excéder 50°C (comme les cabanes de jardin ou les édifices en métal, pendant les mois d'été).
- **Ne chargez pas** votre tournevis lorsque la température ambiante est **inférieure** à +5°C ou **supérieure** à +40°C.
- **Ne brûlez pas** votre tournevis, même s'il est fortement endommagé ou complètement usé. Les batteries risquent d'exploser dans les flammes.
- En cas d'utilisation extrême, en charge ou en température, une légère fuite de liquide peut survenir dans la batterie. Ceci ne signifie pas une panne. Toutefois, si la protection externe était cassée et qu'une goutte tombait sur votre bras:
  - Lavez rapidement avec de l'eau et du savon.
  - Neutralisez avec un acide léger tel que vinaigre ou citron.
  - Si le liquide de la batterie venait au contact de vos yeux, rincez abondamment avec de l'eau

claire durant au moins dix minutes et appelez une aide médicale d'urgence. (Informations médicales: Il s'agit d'une solution à 25-35% d'hydroxyde de potassium.)

- N'essayez pas d'ouvrir le boîtier de votre chargeur.
- Votre chargeur et votre tournevis sont conçus spécialement pour fonctionner ensemble.
- N'essayez pas de charger d'autres outils sans fil ou d'autres batteries avec ce chargeur. N'essayez pas de charger votre tournevis avec un chargeur autre que celui qui accompagne votre perceuse.

## Conservez bien ces instructions!

## DOUBLE ISOLATION



Votre outil est totalement isolé. Cela signifie que les parties métalliques externes sont isolées des sources électriques principales. Cela est possible grâce aux barrières isolantes placées entre les composants électriques et la partie mécanique, rendant ainsi inutile le branchement de cet outil sur une prise de terre.

**Note:** La double isolation ne dispense pas du bon respect des règles de sécurité pour l'utilisation de cet outil. Le système d'isolation renforce la protection contre les accidents pouvant résulter d'une éventuelle défaillance de l'isolation électrique à l'intérieur de l'outil.

## SÉCURITÉ ÉLECTRIQUE

Veillez à ce que la tension d'alimentation soit conforme à celle qui est indiquée sur la plaque signalétique. Votre chargeur est muni d'un câble à deux conducteurs et d'une prise.

## RALLONGES

Vous pouvez utiliser jusqu'à 30 mètres de rallonges deux phases Black & Decker sans perte de puissance. **Note:** Une rallonge ne doit être utilisée que si elle est absolument nécessaire. L'utilisation d'un câble non approprié peut provoquer un risque d'incendie ou de décharge électrique. Si une rallonge doit être utilisée, assurez-vous qu'elle est correctement connectée.

## L'ENVIRONNEMENT ET LES VIEUX OUTILS



S'il vous arrivait un jour de penser que votre outil ne sert plus ou qu'il doit être remplacé, pensez à la protection de l'environnement. Les centres Black & Decker prendront en charge vos vieux outils et en disposeront en toute sécurité pour l'environnement.

## LE SERVICE APRÈS-VENTE BLACK & DECKER (FRANCE)

Tous nos produits sont scrupuleusement testés avant leur sortie d'usine. Cependant si votre perceuse présente un défaut, renvoyez-la à une agence agréée par le service après-vente Black & Decker dont vous trouverez les coordonnées sur minitel 11 consultez Black & Decker dans le département du Rhône. Pour toute information sur notre réseau S.A.V., demandez une liste complète des concessionnaires les plus proches, horaires d'ouverture etc., consultez également le minitel.

## GARANTIE BLACK & DECKER (FRANCE)

C'est parce que nous sommes sûrs de la qualité de nos produits que nous pouvons être les premiers à proposer une garantie totale pièces et main d'œuvre d'une durée de 2 ans. La garantie légale couvrant les défauts ou vices cachés (article 1641 et suivants du code civil) est applicable en tout état de cause. La garantie est effective dans la mesure où ce produit est retourné, non démonté, à l'une de nos stations services agréées; il doit être accompagné d'un avis indiquant les anomalies constatées ainsi que d'une preuve de garantie (certificat de garantie dûment rempli et portant le cachet du revendeur ou ticket de caisse). Sont exclus de la garantie:

- Les produits réparés par des tiers.
- Les pannes dues à une mauvaise utilisation, à un entretien défectueux.

## GARANTIE BLACK & DECKER (SUISSE)

Nous vous félicitons d'avoir porté votre choix sur un appareil Black & Decker. La fabrication soignée de ce produit de qualité nous permet de vous accorder une période prolongée de garantie de 2 ans à partir de la date d'achat. Par conséquent, si contre toute attente votre appareil présentait un défaut durant les 24 mois qui suivent votre achat nous vous garantissons la remise en état de l'outil ou, selon notre appréciation le remplacement gratuit à condition que:

- L'appareil soit renvoyé à notre agence-service après-vente autorisée accompagné de la carte de garantie ou de la preuve de l'achat (facture ou quittance de caisse avec date de l'achat).
  - L'appareil ait été utilisé convenablement et que seuls des accessoires Black & Decker originaux y aient été ajoutés.
  - D'éventuelles réparations n'aient été effectuées que par notre agence service après-vente
- Les accessoires tels que par exemple foret, lame de scie, couteaux pour rabot, disque à tronçonner sont

exclus de cette garantie. Des prestations de garantie n'entraînent ni une prolongation du délai de garantie ni un nouveau délai de garantie.

## LES ACCESSOIRES

La performance d'un outil est dépendante de l'accessoire utilisé. Les accessoires Black & Decker sont conçus suivant des normes très exigeantes de qualité pour maximiser les performances de votre outil. Acheter un accessoire Black & Decker vous assure d'obtenir la meilleure performance de votre outil électroportatif Black & Decker.

## DONNÉES TECHNIQUES

Le niveau sonore de cet outil est en concordance avec les directives de la CEE. Il vous est recommandé de prendre les mesures adéquates de protection auditive si le niveau sonore vous paraît trop élevé. Le niveau normal de pression acoustique ne devrait pas excéder 85 dB.

**Nota:** Cette notice d'utilisation recouvre également tous les produits du catalogue dont la référence se termine par un suffixe alphabétique.

Reportez-vous à l'emballage pour déterminer la référence de votre appareil.

## CARACTÉRISTIQUES

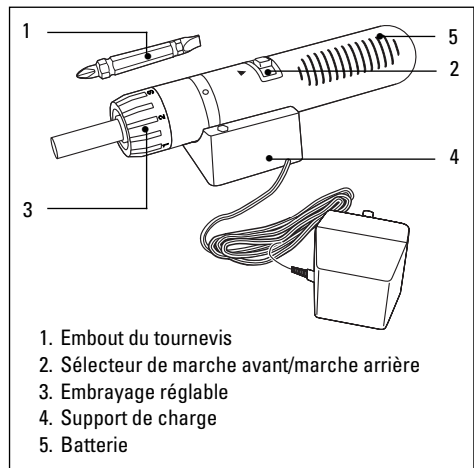

## COMMENT CHARGER VOTRE TOURNEVIS SANS FIL

**Important:** A la livraison, votre tournevis ne sera pas chargé. Avant de l'utiliser pour la première fois, il est nécessaire de le charger pendant au moins 12 heures. Après usage, placez votre tournevis sur son support

# FRANÇAIS

pour qu'il se recharge automatiquement. Vous pouvez laisser le tournevis en charge indéfiniment. Le support de charge est conçu pour fonctionner 24 heures par jour. Pendant la charge, il se peut que le transformateur siffle et devienne chaud au toucher. Ceci est normal et ne donne pas lieu de s'inquiéter. Pendant la charge, veillez toujours à ce que l'interrupteur soit en position centrale. Le transformateur peut rester branché sur le courant de secteur indéfiniment sans conséquence adverse. Il restera légèrement chaud au toucher s'il reste branché. Ceci est normal et ne donne pas lieu de s'inquiéter. Le chargeur est conçu uniquement pour charger les batteries et ne doit jamais être utilisé pour essayer de faire fonctionner le tournevis.

Si les batteries ne se chargent pas correctement, vérifiez l'alimentation en courant à l'aide d'une lampe ou d'un autre appareil électrique, en vérifiant si ces derniers se mettent en marche.

Si la prise d'alimentation fonctionne mais que l'appareil ne se recharge toujours pas, apportez ou envoyez l'appareil et le chargeur à l'agent de réparation Black & Decker le plus proche.

Votre tournevis doit être rechargé s'il n'est pas assez puissant pour effectuer des travaux qui ne posaient auparavant pas de problème. Ne continuez pas à l'utiliser dans ces conditions. Recommencez la procédure de charge.

Débranchez le chargeur de l'alimentation électrique avant de débrancher le chargeur de l'appareil. Dans certains cas, lorsque le chargeur est branché sur le courant de secteur, il se peut que des corps étrangers court-circuitent la prise de charge exposée et provoquent un incendie.

Les corps étrangers d'une nature conductrice, comme par exemple la paille de fer, le papier aluminium ou l'accumulation de particules métalliques doivent être tenus à l'écart de la prise de charge.

Débranchez le chargeur avant de le nettoyer.

## INSTALLATION DU SUPPORT DE CHARGE

Le sachet en plastique qui accompagne votre tournevis contient 2 vis à bois et 2 chevilles en plastique.

Pour installer le support de charge sur un mur, utilisez les vis et les chevilles. Sur les surfaces en bois, utilisez simplement les vis.

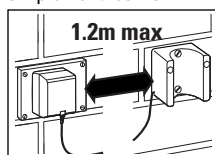

Maintenez le support de charge à l'endroit voulu. Il doit se trouver à un maximum de 1,2 mètre de l'alimentation électrique. Le support de charge est

symétrique et vous pouvez par conséquent le monter dans n'importe quel sens.

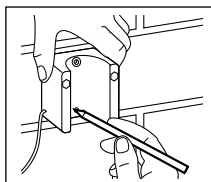

Insérez un crayon dans l'un des deux trous de fixation et faites un repère sur le mur. Retirez le support de charge du mur. Percez un trou de 5mm dans le mur, à l'endroit voulu. Insérez une cheville en plastique dans

le trou et enfoncez-la doucement à l'aide d'un marteau, de façon à ce qu'elle soit à ras du mur.

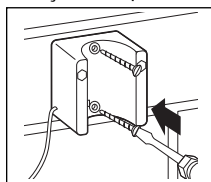

le support de charge au-dessus de la cheville en plastique et fixez-le en place à l'aide des vis à bois. Faites un repère à l'emplacement du deuxième trou et retirez le support de charge. Percez un second trou de fixation et insérez la seconde cheville. Mettez le support de charge en place et fixez-le à l'aide des deux vis de fixation. Lorsque vous installez le support de charge sur une surface en bois, percez des trous de positionnement de 2,5mm pour les vis à bois. N'utilisez pas de chevilles.

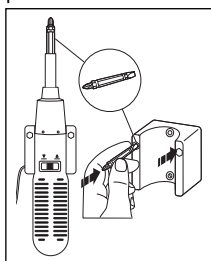

L'embout de tournevis fourni avec votre tournevis est un embout double fonction qui accepte les vis cruciformes no. 2 d'un côté et les vis à tête fendue de 5mm de l'autre côté. Vous pouvez ranger l'embout soit dans le tournevis soit dans l'un des orifices de

rangement situés sur le support de charge.

## FONCTIONNEMENT DU TOURNEVIS

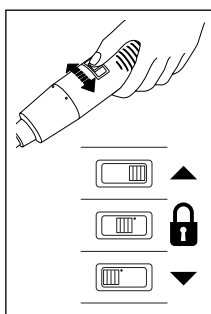

Pour mettre le tournevis en marche avant (serrage), glissez l'interrupteur vers la droite, pour l'aligner à la flèche qui pointe vers l'avant. Pour utiliser le tournevis en marche arrière (dévisage), glissez l'interrupteur vers la gauche, pour l'aligner à la flèche qui pointe vers le bas. Appuyez sur

l'interrupteur pour mettre le tournevis en marche. Relâchez l'interrupteur pour mettre le tournevis au repos. Pour mettre le tournevis à l'arrêt complet, glissez l'interrupteur à la position centrale (pas de flèche).

## VERROUILLAGE AUTOMATIQUE DE L'ARBRE

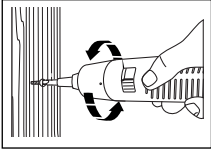

Lorsque l'interrupteur est réglé à l'une des trois positions ci-dessus sans être enfoncé, il est possible d'utiliser cet appareil comme un tournevis

conventionnel manuel. Ceci vous permet de donner un tour supplémentaire pour bien visser les vis ou desserrer les vis très serrées.

**Nota:** Certaines vis de grande taille sont difficiles à insérer dans les bois durs, à cause de certains paramètres variables comme l'irrégularité des fibres de bois, le taux d'humidité du bois et le degré de charge du tournevis. Ce verrouillage automatique peut vous aider dans ces cas.

## EMBRAYAGE RÉGLABLE (CONTROLE DE COUPLE)

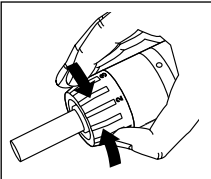

Ce tournevis est muni d'un embrayage réglable qui vous permet de sélectionner la force de vissage qui correspond le mieux à vos besoins.

Lorsque la force appliquée à l'aide de votre tournevis atteint la valeur pré-réglée, l'embrayage patine, ce qui limite le serrage de la vis. **Nota:** Le moteur du tournevis continue de tourner tant que l'interrupteur n'est pas enfoncé, même si l'arbre s'arrête de tourner lorsque l'embrayage patine. Si le réglage de l'embrayage est trop élevé pour l'application en main, l'embrayage ne patinera pas; réduisez le réglage afin de ne pas trop serrer la vis. Pour sélectionner le réglage d'embrayage qui convient, tournez le collier de réglage dans le sens des aiguilles d'une montre pour un réglage plus élevé, ou dans le sens contraire des aiguilles d'une montre pour un réglage plus faible.

Il existe 23 possibilités de réglage, dont 6 sont indiquées sur le collier. Au fur et à mesure que le collier de réglage est tourné, on peut entendre des clics, qui correspondent aux différents réglages. En règle générale, plus la vis est longue, plus le réglage de l'embrayage devra être élevé; plus la vis est petite, plus le réglage de l'embrayage devra être faible. Nous vous recommandons de commencer par un

réglage faible et de l'augmenter jusqu'à ce que la vis soit correctement enfoncée.

## TROUS DE POSITIONNEMENT

Les trous de positionnement ont deux objectifs: agir en tant que guide pour la vis et empêcher la déformation et la fente du bois. Percez des trous de positionnement d'une profondeur égale ou supérieure à la longueur de la vis que vous utiliserez. Lorsque vous travaillez sur des bois durs, il est nécessaire de percer de trous de dégagement en plus des trous de positionnement. Les tailles des trous nécessaires sont indiquées ci-dessous:

### Taille de Diamètre du Trou de dégagement

la vis	trou de positionnement	Bois tendre	Bois dur	Bois dur
No. 6	(3,5mm)	2,0mm	2,5mm	4,0mm
No. 8	(4,0mm)	3,2mm	3,5mm	5,0mm
No. 10	(5,0mm)	3,5mm	4,0mm	5,7mm

## CONSEILS UTILES

- Prenez garde de ne pas trop serrer les petites vis en cuivre. Leur tête et leur filetage s'endommagent facilement. Nous recommandons le serrage manuel de ces vis.
- Utilisez des vis cruciformes dans la mesure du possible; elles sont plus facile à enfoncer car l'embout du tournevis s'engage mieux dans la tête de la vis.
- Dans certains cas, il est conseillé de lubrifier le filetage de la vis pour faciliter l'opération de vissage. Les lubrifiants utilisés le plus couramment sont le savon ou le liquide de vaisselle, dont vous enduirez le filetage de la vis.
- Lorsque vous percez le bois, utilisez un embout torsadé, que vous sortirez périodiquement du trou que vous percez afin d'évacuer les copeaux.
- Lorsque vous insérez une vis à bois dans un trou qui est déjà fileté, commencez à visser manuellement pour éviter d'user le filetage dans le trou. Continuez de visser à la main jusqu'à ce que le filetage ait une prise, à quel moment vous pourrez utiliser le tournevis.

## BATTERIES RECHARGEABLES ET ENVIRONNEMENT

Les outils sans fil Black & Decker peuvent être rechargés souvent et donnent une puissance durable et entière.



Ce symbole signifie que cet outil contient des cellules au Nickel Cadmium (NiCad). Quand votre outil ou votre batterie nécessiteront d'être remplacés, dans le cadre de son action pour l'environnement.

# FRANÇAIS

Black & Decker vous recommande d'opérer comme suit:

Videz vos batteries en faisant tourner votre moteur jusqu'à épuisement de celles-ci, puis retirez-les de l'outil.

## DÉPOSE DES BATTERIES

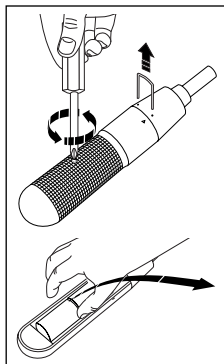

Ceci ne doit être effectué que lorsque vous avez l'intention de vous débarrasser de l'outil, afin de recycler les batteries. Enlevez les deux goupilles qui fixent la tête du tournevis en place. Enlevez les vis de retenue du boîtier. Tapotez le boîtier à l'aide d'un marteau à tête souple pour en séparer les deux moitiés.

Enlevez les batteries du tournevis et disposez-en de façon écologique.

## ATTESTATION DE CONFORMITÉ EC

Nous déclarons que les produits:

**KC9019, KC9038, KC9072** sont conformes aux

89/392/EEC, 89/336/EEC, EN55014,

73/23/EEC, EN55104, EN50144

Niveau de pression acoustique 70dB (A)

Niveau de puissance acoustique 85dB (A)

Niveau de vibration main-bras 2.5m/s<sup>2</sup>



Colin Wills - Director of Engineering  
BDCI, 4/F, 2 Dai Wang Street, Tai Po Industrial Estate,  
Tai Po NT, Hong Kong

Le souci de Black & Decker est l'amélioration continue de ses outils. Nous nous réservons donc le droit de modifier les caractéristiques d'un produit sans notification préalable.

# Avvitatori a batteria - istruzioni per l'uso

## NORME ANTINFORTUNISTICHE

**Attenzione!** Durante l'utilizzo di utensili elettrici, è importante osservare le seguenti norme basilari per ridurre il rischio di incendi, scariche elettriche e ferimenti. Leggete attentamente tutte le istruzioni contenute nel presente manuale prima di utilizzare l'utensile. Conservatele con cura.

### Per un corretto e sicuro utilizzo:

- Vi consigliamo di utilizzare apposite misure protettive per l'udito in caso di rumore superiore a 85dB.
- **Tenete pulita l'area di lavoro.** Disordine e detriti sono causa di incidenti.
- **Prestate attenzione al luogo di lavoro.** Non esponete gli utensili o caricatori alla pioggia. Non usate elettro utensili in luoghi umidi. Utilizzate una illuminazione sufficiente. Non usate elettro utensili in presenza di liquidi infiammabili o gas.
- **Protegetevi da scariche elettriche.** Evitate il contatto con corpi collegati a terra (per.es. tubi, radiatori, frigoriferi, fornelli).
- **Tenete d'occhio i bambini.** Non permettete a visitatori di toccare l'utensile o il cavo elettrico. Tutti i visitatori vanno tenuti lontano dall'area di lavoro.
- **Riponete gli utensili non in uso.** Quando non utilizzati, gli utensili, vanno riposti in luoghi sicuri, asciutti e lontano dalla portata dei bambini.
- **Non forzate l'utensile.** Esso eseguirà in modo migliore e con maggiore sicurezza il compito per il quale è previsto.
- **Utilizzate l'utensile corretto.** Non utilizzate utensili sottodimensionati o con accessori insufficienti ad eseguire compiti gravosi. Non utilizzate utensili per lavori per i quali non sono previsti. Per esempio non usate le sega circolare per tagliare rami o radici d'albero.
- **Utilizzate un abbigliamento corretto.** Non portate abiti svolazzanti o gioielli in quanto potrebbero restare incastrati nelle parti mobili dell'utensile. Si consiglia l'utilizzo di guanti in gomma e scarpe anti-sdrucchiolo per lavori all'aperto. Se portate i capelli lunghi portate un copricapo.
- **Utilizzate occhiali protettivi.** Usate anche mascherine protettive in caso di lavori polverosi.
- **Bloccate il pezzo di lavoro.** Utilizzate morsetti o morse da banco per tenere il pezzo: E' più sicuro che usare le mani e consente un migliore controllo dell'utensile.
- **Non sporgetevi.** Mantenete sempre un appoggio sicuro ed un equilibrio corretto durante il lavoro.
- **Abbate cura dei vostri utensili.** Manteneteli affilati

e puliti per ottenere migliori e più sicure prestazioni. Seguite le istruzioni per la lubrificazione e la sostituzione degli accessori. Mantenete le impugnature asciutte, pulite e sgrassate.

- **Togliete sempre le chiavi di servizio.** Prima di accendere l'utensile, assicuratevi sempre che le chiavi di servizio siano state rimosse.
- **Evitate accensioni involontarie.** Non trasportate l'utensile tenendo le mani sull'interruttore.
- **Siate sempre accorti.** Fate attenzione a ciò che state facendo. Usate il vostro buon senso. Non utilizzate elettro utensili se vi sentite stanchi.
- **Controllate le parti danneggiate.** Prima di ogni utilizzo, controllate che l'utensile, le protezioni e le altre parti siano in ordine e possano operare correttamente. Controllate l'allineamento delle parti mobili, il loro collegamento, attenzione ad eventuali rotture, al montaggio dei vari componenti e ad ogni altra condizione che possa pregiudicare il corretto funzionamento dell'utensile. Le parti eventualmente danneggiate devono essere sostituite o correttamente riparate da un centro di assistenza autorizzato. Fate sostituire da un centro autorizzato anche gli eventuali interruttori difettosi. Non utilizzate l'utensile se l'interruttore non funziona correttamente.
- **Attenzione!** L'utilizzo di accessori non indicati in questo manuale può essere causa di incidenti.
- **Fate eseguire le riparazioni da personale qualificato.** Le riparazioni devono essere eseguite da persone qualificate. Utilizzate sempre parti originali. In caso contrario il rischio di incidenti all'operatore è elevato.
- Questo apparecchio elettrico è conforme alle vigenti norme antinfortunistiche.

### Spina e cavo del carica-batteria

- Non sfilate la spina dalla presa tirandola per il cavo.
- Assicuratevi che il cavo collegato sia posizionato in un punto dove non possa essere calpestato, danneggiato o ci si possa inciampare.
- Tenete il cavo lontano da fonti di calore, materiali infiammabili, angoli, superfici taglienti e controllate che sia sempre in buone condizioni.

### ULTERIORI NORME DI SICUREZZA PER L'AVVITATORE E IL CARICABATTERIE

- Il carica-batteria è stato progettato unicamente per un uso al coperto (in abitazioni).
- **Non** usate il caricabatteria se ha ricevuto dei forti colpi o se in qualsiasi modo risultasse danneggiato;

# ITALIANO

portatelo ad un centro di assistenza autorizzato.

- **Non** tentate mai di collegare insieme due caricabatterie.
- **Staccate sempre la spina** dalla rete di alimentazione prima di inserire o togliere la batteria dal caricabatteria.
- Dato che l'avvitatore non va collegato a prese elettriche, accertarne sempre il corretto funzionamento. Quando non viene usato o si sostituiscono gli accessori, controllare che il selettore si trovi in posizione centrale.
- Quando si inseriscono viti in pareti, pavimenti, ecc. identificare i punti in cui è possibile trovare fili elettrici sotto tensione. Non toccare le parti metalliche anteriori dell'avvitatore! Impugnarlo soltanto sull'alloggiamento in materiale plastico.
- **Non** conservare l'avvitatore in luoghi in cui la temperatura potrebbe raggiungere o superare i 50°C (come fabbricati all'aperto o costruzioni di lamiera in estate).
- **Non** caricare l'avvitatore se l'utensile o la temperatura ambiente sono **inferiori** a +5°C o **superiori** a +40°C.
- **Non** bruciare l'avvitatore anche se gravemente danneggiato o completamente usurato. La batteria può esplodere a contatto con la fiamma.
- In caso di uso estremo è possibile che una piccola quantità di liquido fuoriesca dalla batteria. Questo non indica un difetto o danno. Se la batteria fosse crepata e del liquido venisse a contatto con la vostra pelle:
  - Lavatevi immediatamente con acqua e sapone.
  - Neutralizzate con succo di limone o aceto.
  - Se il liquido della batteria vi entra negli occhi, sciacquateli con acqua pulita per almeno 10 minuti, ricorrete poi subito alle cure di un medico.
- Non tentare di aprire la scatola del caricabatterie.
- Il caricabatterie e l'avvitatore vanno impiegati soltanto in combinazione tra loro.
- Non tentare di caricare nessun altro utensile a batteria o una batteria di altro tipo con questo caricabatterie, né l'avvitatore con caricabatterie diversi da quello fornito in dotazione.

**Conservate con cura queste istruzioni!**

## DOPIO ISOLAMENTO



Il vostro utensile è a doppio isolamento. Ciò significa che tutte le parti metalliche esterne sono isolate elettricamente dalla rete elettrica. Questo si ottiene inserendo almeno due barriere isolanti tra i componenti elettrici e quelli meccanici rendendo inutile il collegamento a terra.

**Nota:** Il doppio isolamento non esime dal seguire le normali norme di sicurezza durante l'uso.

Il sistema di isolamento è una ulteriore protezione contro danni causati da un possibile mal-funzionamento dell'isolamento elettrico all'interno dell'utensile.

## SICUREZZA ELETTRICA

Accertarsi che la corrente elettrica abbia la stessa tensione riportata sulla targhetta. Il caricabatterie è dotato di spina e cavo a due conduttori interni isolati.

## CAVO DI PROLUNGA

Potete utilizzare fino a 30m di prolunga, senza che ciò causi perdita di potenza. Nota: La prolunga non deve essere utilizzata se non strettamente necessaria. L'uso di una prolunga non adatta può risultare causa di incendi o scosse elettriche. Se l'uso della prolunga è necessario, assicuratevi che sia ben collegata ed in buone condizioni.

## ELIMINAZIONE DEL PRODOTTO E AMBIENTE



Se un giorno doveste trovare che il vostro utensile necessita di essere sostituito o non vi serve più, pensate alla protezione dell'ambiente circostante. I Centri di Assistenza Black & Decker accetteranno il vostro utensile e provvederanno ad eliminarlo in modo corretto.

## GARANZIA

Negli stabilimenti Black & Decker tutti i prodotti e i processi produttivi sono sottoposti a quei controlli che permettono alle nostre fabbriche di fregiarsi della certificazione ISO9001, sinonimo di eccellenza. Se nonostante tutti i controlli, il prodotto manifestasse anomalie di fabbricazione, dovute a difetti di materiale o di funzionamento, entro i primi 24 mesi dalla data di acquisto Black & Decker si impegna alla riparazione in garanzia del prodotto, stanti le seguenti condizioni:

- Il prodotto venga ritornato al Centro di Assistenza Black & Decker unitamente ad un documento che ne comprovi la data di acquisto (bolla, fattura o scontrino fiscale).
- Il prodotto non abbia mai subito abusi, non sia stato usato in maniera incompatibile con la sua tecnologia o il difetto non sia causato da evidente incuria.
- Il prodotto non sia stato manomesso o non abbia subito un tentativo di riparazione da persone non facenti parte di un Centro di Assistenza autorizzato.

La durata di questa garanzia è offerta come ulteriore servizio al cliente ed è più ampia di quanto richiesto dalle attuali disposizioni in vigore. I prodotti delle linee



Black & Decker sono pienamente rispondenti a tutte le normative vigenti al momento della costruzione. L'utilizzo di ricambi ed accessori non originali può danneggiare l'utensile o ridurlo in maniera significativa le prestazioni e la sicurezza. In alcuni casi ciò può avere l'effetto di vanificare le condizioni di garanzia.

## SERVIZIO DI ASSISTENZA BLACK & DECKER

Se il vostro prodotto necessita di riparazione o avete bisogno di aiuto o consigli per la manutenzione del vostro utensile Black & Decker, vi suggeriamo di contattare la Filiale di Assistenza o il Centro di Assistenza Autorizzato più vicino a casa vostra. Potete telefonare per ottenere tutte le informazioni necessarie e prendere accordi per portare o inviare il vostro prodotto al Centro di Assistenza selezionato.

## ACCESSORI

Le prestazioni di ogni utensile dipendono dal tipo di accessorio usato. Gli accessori Black & Decker sono prodotti in linea con standard di alta qualità e sono progettati per ottimizzare le prestazioni dell'utensile. Acquistare un accessorio Black & Decker vi assicurerà la massima resa del vostro utensile Black & Decker.

## INFORMAZIONI TECNICHE

Il livello di rumore generato da questo utensile è in linea con la normativa CEE. Se nonostante ciò, è per voi eccessivo, vi raccomandiamo di adottare le misure di protezione adatte. Questo dovrebbe normalmente verificarsi con un livello di rumore superiore a 85dB (A).

**Nota:** Queste istruzioni si riferiscono anche a codici aventi una lettera come suffisso. Per informazioni dettagliate sul proprio utensile fare riferimento all'imballaggio. Il vostro prodotto presenta in parte o complessivamente le seguenti caratteristiche.

## CARATTERISTICHE

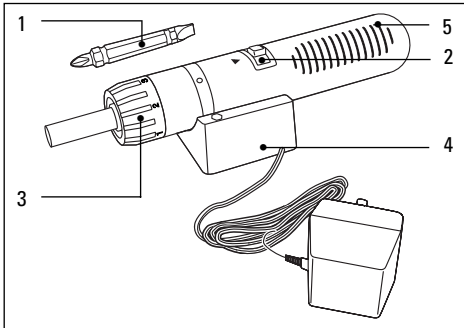

1. Inserto avvitatore
2. Selettore avanti/indietro
3. Frizione regolabile
4. Supporto con caricabatterie
5. Batteria

## CARICA DELL'AVVITATORE A BATTERIA

**Importante:** Alla consegna l'avvitatore non è caricato: la prima volta occorre caricarlo per almeno 12 ore.

Dopo l'uso, l'utensile riposto sul suo supporto verrà ricaricato automaticamente. L'avvitatore può essere sempre lasciato sotto carica: il supporto con caricabatterie è progettato per funzionare 24 ore al giorno. Durante la carica, il trasformatore potrà emettere un ronzio e riscaldarsi al tatto; è un fenomeno normale e non un indice di cattivo funzionamento. Durante la carica accertarsi sempre che l'interruttore si trovi in posizione centrale.

Il trasformatore può restare collegato alla presa elettrica per un tempo indeterminato senza subire conseguenze negative. In tal caso rimarrà tiepido al tatto; è un fenomeno normale e non un indice di cattivo funzionamento. Il caricabatterie è ideato soltanto per caricare la batteria. Non impiegarlo mai per azionare il trapano. Se la batteria non viene caricata correttamente, controllare il funzionamento della presa inserendovi una lampada o un altro utensile di cui si dovrà verificare l'accensione.

Se l'alimentazione è corretta e l'avvitatore non si carica comunque, portare o spedire l'utensile e il caricabatterie al locale centro riparazioni autorizzato Black & Decker.

L'avvitatore va ricaricato quando la potenza erogata è insufficiente per le operazioni eseguite di solito con facilità. Non insistere se l'utensile si trova in queste condizioni. Ripetere la procedura di carica. Staccare il caricabatterie dalla presa di corrente prima di scollegarlo dall'utensile.

In determinate condizioni, ossia con il caricabatterie collegato alla presa di corrente ma staccato dal trapano, corpi estranei possono cortocircuitare la spina di carica esposta provocando una fiammata. Non avvicinare alla presa di carica eventuali corpi estranei conduttori costituiti, per esempio, da lana d'acciaio, fogli d'alluminio o da qualsiasi accumulo di particelle metalliche.

Staccare il caricabatterie prima di effettuarne la pulizia.

## MONTAGGIO DEL SUPPORTO CON CARICABATTERIE

In dotazione all'avvitatore viene fornita una bustina in plastica contenente 2 viti per legno e 2 tasselli in

# ITALIANO

plastica. Per montare il supporto a parete utilizzare sia le viti sia i tasselli, sulle superfici in legno solo le apposite viti.

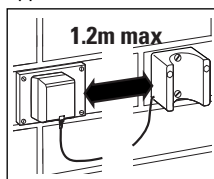

in entrambe le direzioni.

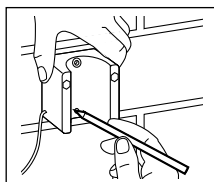

in corrispondenza della posizione desiderata.

Introdurre nel foro un tassello in plastica con dei leggeri colpi di martello fino a portarlo a filo con la parete.

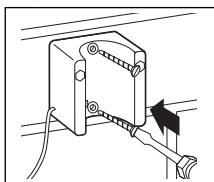

secondo tassello. Posizionare il supporto e inserire le due viti di montaggio. Per montare il supporto su superfici in legno, praticare due fori di guida da 2,5mm per le apposite viti. Non impiegare tasselli.

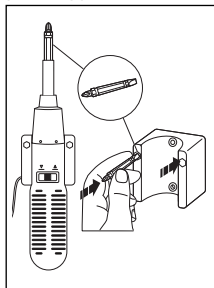

## FUNZIONAMENTO DELL'AVVITATORE

Per avviare l'utensile nella posizione di avvvitamento (avanti), spostare l'interruttore a destra fino ad allinearli alla freccia rivolta in avanti.

Per ottenere la rotazione in senso opposto (per svitare le viti), spostare l'interruttore a sinistra fino ad

Tenere il supporto nella posizione desiderata collocandolo a una distanza max. di 1,2m dalla presa di corrente.

Il supporto è simmetrico e quindi può essere orientato

Marcare la posizione del primo tassello introducendo la punta di una matita in uno dei due fori di montaggio.

Allontanare il supporto dalla parete. Praticare un foro da 5,0mm nella parete

Posizionare il supporto sul tassello e inserire una delle viti per legno. Marcare la posizione del secondo foro e togliere il supporto.

Praticare il secondo foro di montaggio ed inserire il

secondo tassello. Posizionare il supporto e inserire le due viti di montaggio. Per montare il supporto su

L'inserto in dotazione all'avvitatore ha due punte, una per viti con testa a croce N° 2 e l'altra per viti con intaglio da 5mm. Si può conservare l'inserto o nell'avvitatore o in uno degli appositi fori del supporto.

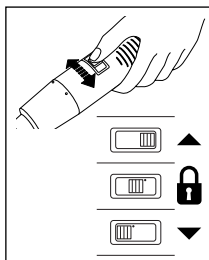

allinearli alla freccia rivolta in basso. Tenere premuto l'interruttore per azionare l'utensile, rilasciarlo per arrestarlo. Per spegnere l'avvitatore, portare l'interruttore in posizione centrale (nessuna freccia).

## BLOCCAGGIO AUTOMATICO DEL MANDRINO

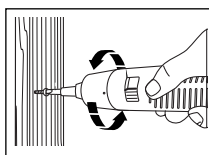

L'interruttore posizionato ma non premuto su una delle 3 posizioni consente di impiegare l'avvitatore come un normale cacciavite manuale. Ciò

consente di dare un ulteriore giro alle viti per serrarle o di allentare viti eccezionalmente strette.

**N.B.:** L'irregolarità della granulometria, il contenuto igroscopico del legno e la scarsa carica dell'avvitatore possono rendere difficile l'inserimento completo delle viti più larghe. In queste situazioni è utile il bloccaggio automatico del mandrino.

## FRIZIONE REGOLABILE (LIMITAZIONE DI COPPIA)

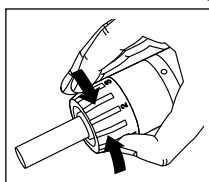

L'avvitatore è dotato di una frizione regolabile che consente di selezionare la forza di avvvitamento più adatta alle singole esigenze. Quando la forza applicata all'avvitatore

raggiunge il valore preimpostato, la frizione scorre limitando l'avvvitamento.

**N.B.:** A interruttore premuto il motore dell'avvitatore continua a girare anche se lo scorrimento della frizione blocca la rotazione del mandrino. La frizione non scorrerà se è impostata su un valore troppo alto per l'applicazione: è necessario ridurre questo valore, altrimenti la vite verrà stretta eccessivamente.

Per impostare la regolazione della frizione desiderata, ruotare l'apposita ghiera in senso orario per aumentare, antiorario per diminuire il valore.

Sono possibili 23 regolazioni diverse, 6 delle quali sono contrassegnate sulla ghiera. La ghiera, ruotando, si blocca nelle varie posizioni di regolazione con un clic. Come principio generale, a una vite lunga corrisponde la regolazione su un valore altrettanto elevato, a una vite corta un valore basso. E' meglio iniziare

l'avvitamento con una regolazione bassa e quindi passare a valori superiori fino a quando la vite non sarà adeguatamente inserita.

## FORI DI GUIDA

Un foro di guida ha due scopi: funge da guida per la vite e impedisce la distorsione o la spaccatura del legno. E' consigliabile praticare fori di guida di lunghezza uguale o superiore a quella della vite da impiegare. Lavorando su legno duro, oltre al foro di guida è necessario praticare un foro passante. Riportiamo qui di seguito le dimensioni necessarie dei fori:

Dimensione vite	Ø foro di guida	Foro passante		
		Legno dolce	Legno duro	Legno duro
N° 6	(3,5mm)	2,0mm	2,5mm	4,0mm
N° 8	(4,0mm)	3,2mm	3,5mm	5,0mm
N° 10	(5,0mm)	3,5mm	4,0mm	5,7mm

## CONSIGLI UTILI

- Fare attenzione a non stringere eccessivamente piccole viti in ottone: le teste si rompono facilmente e i filetti si spanano. Si consiglia di stringere queste viti a mano.
- Quando è possibile, impiegare viti con testa a croce: si avvitano con maggiore facilità perché l'utensile ingrana più saldamente la testa della vite.
- In alcuni casi per facilitare l'avvitamento è consigliabile lubrificare il filetto della vite, di solito passando sapone solido o detersivo liquido.
- Quando si praticano dei fori nel legno, estrarre l'inserito a più riprese dal foro per rimuovere i trucioli dalle scanalature.
- Inserendo una vite per legno in un foro già filettato, iniziare l'avvitamento a mano per evitare che i filetti del foro si spanino. Inserire la vite finché non si avverte la presa tra i filetti, quindi usare l'avvitatore.

## BATTERIE RICARICABILI E AMBIENTE

Gli utensili a batteria Black & Decker utilizzano batterie al Nickel-Cadmio (NiCad) che possono essere ricaricate più volte per dare una maggiore durata e una piena potenza.



Questo simbolo indica che la batteria al NiCad non può essere gettata nei rifiuti casalinghi perché potrebbe finire in un inceneritore o in una discarica, cose queste assolutamente da evitare. Le batterie al NiCad possono essere dannose per l'ambiente e possono esplodere quando esposte al fuoco. **Non incenerirle.** Quindi, quando l'utensile o la batteria necessita

di sostituzione, pensate alla salvaguardia dell'ambiente.

Black & Decker raccomanda le seguenti azioni: Scaricate completamente le batterie utilizzandole fino a che non diano più energia e rimuovetele all'utensile.

## ESTRAZIONE DELLE BATTERIE

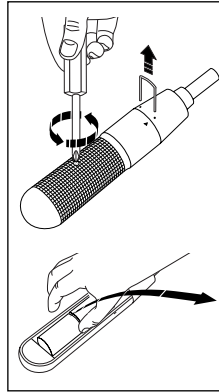

Effettuare questa operazione solo se si intende buttare l'utensile e riciclarne le batterie. Togliere i due perni di fissaggio della testa dell'avvitatore. Togliere la vite di fissaggio dal corpo dell'avvitatore e colpire quest'ultimo con un martello morbido per separarne le due metà. Togliere le batterie dall'avvitatore e smaltirle in modo ecologico.

## DICHIARAZIONE DI CONFORMITÀ EC

Si dichiara che i prodotti: **KC9019, KC9038, KC9072** sono conformi a 89/392/EEC, 89/336/EEC, EN55014, 73/23/EEC, EN55104, EN50144

Pressione sonora 70dB (A)

Potenza sonora 85dB (A)

Livello di vibrazione mano-braccio 2.5m/s<sup>2</sup>

Colin Wills - Director of Engineering  
BDCI, 4/F, 2 Dai Wang Street, Tai Po Industrial Estate,  
Tai Po NT, Hong Kong

La politica della Black & Decker è quella di migliorare continuamente i propri prodotti, per cui l'azienda si riserva il diritto di cambiare le caratteristiche del prodotto senza previa comunicazione.

# Gebruiksaanwijzing schroevendraaiers

## VEILIGHEIDSADVIEZEN

**Opgelet!** Bij het gebruik van elektrische gereedschappen dient u altijd bepaalde richtlijnen in acht te houden om het gevaar voor brand, elektroshocks en persoonlijk letsel zoveel mogelijk te beperken. Houd ook hier de volgende richtlijnen in acht. Lees en let goed op deze adviezen voor u een produkt in gebruik neemt.

- **Wij bevelen het dragen van aangepaste gehoorbeveiliging aan** wanneer het geluids- niveau 85dB (A) overschrijdt.
- **Zorg voor orde op de plaats van het werk.** Rommel, wanorde en vuil zijn synoniemen voor ongevallenrisico's.
- **Let op de invloed van omgevingsfactoren.** Stel elektrisch gereedschap nooit bloot aan regen en gebruik ze niet in vochtige of natte omgeving. Zorg voor voldoende verlichting. Gebruik elektrisch gereedschap nooit in de nabijheid van ontvlambare vloeistoffen of gassen.
- **Bescherm uzelf tegen electroshocks.** Lichaamscontact met geaarde voorwerpen dient u te vermijden (bijv. leidingen, radiatoren, fornuizen, koelkasten).
- **Kinderen en toeschouwers op een afstand houden.** Laat geen onbevoegden de machine of het snoer aanraken, en let erop dat ze zoveel als mogelijk op afstand van de werkplaats blijven.
- **Berg de machine veilig op.** Na gebruik moeten machines op een droge en afgesloten plaats, buiten het bereik van kinderen, opgeborgen worden.
- **Overbelast de machine niet.** De machine zal efficiënter en veiliger gebruikt worden wanneer ze niet overbelast wordt. Let op de aanbevolen toepassingen en de technische gegevens.
- **Gebruik passende accessoires en hulpstukken.** Gebruik geen accessoires, noch hulpstukken die niet voor professioneel gebruik bedoeld zijn. Gebruik gereedschap nooit voor andere toepassingen dan deze waarvoor ze bestemd zijn.
- **Draag passende werkkledij.** Losse kledingstukken en juwelen dienen vermeden te worden omdat ze door de bewegende machinedelen kunnen gevat worden. Rubber handschoenen en slipvast schoeisel worden aanbevolen voor werken buitenshuis. Lange haren worden best met een haarnetje beschermd.
- **Gebruik persoonlijke beschermingsmiddelen.** Draag een veiligheidsbril en een stofmasker als er bij het werk veel stof ontstaat.

- **Beveilig het werkstuk.** Gebruik een klemrichting, bankschroef of spanklem om het werkstuk stevig vast te zetten. Het werkstuk wordt zodoende beter vastgehouden dan met de hand, en bovendien krijgt u aldus beide handen vrij om de machine te geleiden.
- **Let op een goede lichaamshouding.** Een abnormale en oncomfortabele lichaams- houding kan gevaar opleveren. Zorg voor een stevige positie die u toelaat steeds uw evenwicht te bewaren.
- **Draag zorg voor uw materiaal.** Zorg er steeds voor dat gereedschappen en toebehoren schoon en scherp zijn. Zo kan u ze beter en veiliger gebruiken. Volg de onderhoudsaanwijzingen en de aanbevelingen i.v.m. het verwisselen van verlengsnoeren. Controleer ook regelmatig verlengsnoeren en vervang ze zo nodig. Zorg ervoor dat de bedienings-knoppen en -hendels droog zijn en vrij van vet of olie.
- **Verwijder sleutels van de machine.** Controleer, voordat u de machine inschakelt of alle sleutels en andere regelhulpmiddelen van de machine verwijderd zijn.
- **Voorkom onvoorzien starten.** Draag nooit een elektrische boormachine met de vinger op de schakelaar wanneer de stekker in het stopcontact steekt. Overtuig uzelf ervan dat de schakelaar op "uit" staat voordat u de stekker in het stopcontact steekt.
- **Verlengsnoeren buiten.** Gebruik buitenshuis uitsluitend verlengsnoeren die goedgekeurd zijn en aldus gemerkt.
- **Let altijd goed op.** Concentreer u steeds op het werk en ga zorgvuldig en met overleg te werk. Gebruik de machine niet wanneer uw aandacht van het werk wordt afgeleid.
- **Kontroleer de machine op beschadigingen.** Controleer zorgvuldig alle veiligheidsinrichtingen en beschadigde onderdelen. Zorg ervoor dat alle delen onberispelijk functioneren. Ga ook na of de bewegende delen niet klemmen of breuken vertonen en dat de accessoires onberispelijk gemonteerd zijn en goed vastzitten. Beschadigde veiligheidsinrichtingen of andere onderdelen moeten hersteld of vervangen worden door een erkende reparatiedienst. Gebruik geen elektrische machines wanneer de schakelaar niet meer behoorlijk functioneert.
- **Opgelet!** Om efficiënter en veilig te werken is het best uitsluitend accessoires en hulpstukken te gebruiken die door Black & Decker aanbevolen worden.

- **Reparaties mogen alleen door erkende reparateurs worden uitgevoerd.** Dit elektrisch gereedschap voldoet aan de betreffende veiligheidsvoorschriften. Ter voorkoming van ongevallen voor de gebruiker mogen reparaties alleen door vakkundig personeel worden uitgevoerd.
- Dit product voldoet aan de wettelijke vereisten m.b.t. radio en televisie ontstoring.

## Stekker en snoer

- Verwijder de stekker niet uit het stopcontact door aan het snoer te trekken.
- Zorg ervoor dat het snoer zodanig ligt dat er niet op getrapt of over gevallen kan worden en zodanig dat het niet op een andere manier beschadigd of uitgerekt kan worden.
- Houd het snoer uit de buurt van hitte, olie, scherpe randen en ruwe oppervlakken, en zorg ervoor dat het in goede staat verkeert.

## EXTRA VEILIGHEIDSVOORSCHRIFTEN VOOR SCHROEVENDRAAIER EN LADER

- De lader is alleen geschikt voor gebruik binnenshuis.
- **De oplader niet gebruiken** als hij een harde slag of stoot heeft ondergaan of gevallen of anderszins beschadigd is; breng hem in dat geval naar een service-dienst.
- **Probeer nooit** twee laders op elkaar aan te sluiten.
- **Haal altijd de stekker** uit het stopcontact alvorens een accu te plaatsen of te verwijderen.
- Vergeet niet dat uw schroevendraaier altijd gereed is voor gebruik omdat deze niet op het elektriciteitsnet hoeft te worden aangesloten. Houd de keuzeschakelaar altijd in de middenpositie als u niet werkt of als u accessoires vervangt.
- Tijdens het indraaien van schroeven in wanden, vloeren enz. altijd controleren waar eventueel een elektriciteitsdraad loopt. Tijdens het werk nooit een metalen deel van de schroevendraaier aanraken! De machine altijd aan de plastic behuizing vasthouden.
- Het toestel **nooit** in ruimtes opbergen waar de temperatuur 50°C bereikt of overschrijdt (zoals buitenschuurtjes of metalen gebouwen tijdens de zomer).
- De schroevendraaier **niet** opladen als de temperatuur van de schroevendraaier of de lucht **lager** is dan 5°C of **hooger** dan 40°C.
- Probeer **nooit** om uw schroevendraaier te verbranden, zelfs al is het apparaat ernstig beschadigd of volledig versleten. De accu's kunnen in het vuur ontploffen.

- Bij extreme gebruiks-, temperatuurs- of ladingomstandigheden kan het voorvallen dat er iets vocht lekt uit de accucellen. Dat betekent niet dat er een storing is. Indien de buiten- verzegeling echter gebroken is, en het lekvocht in aanraking komt met de huid, dan moet u:
  - De huid onmiddellijk wassen met water en zeep.
  - Het product neutraliseren met een mild zuur (citroensap of azijn).
  - Bij contact met de ogen, overvloedig spoelen met zuiver water gedurende minstens 10 minuten en zo snel mogelijk medische hulp inroepen. (Zegt u tegen de dokter dat de vloeistof een 25-35% kalium hydroxide oplossing is).
- Probeer niet om de behuizing van uw lader te openen.
- De lader en schroevendraaier zijn ontworpen om samen te worden gebruikt.
- Probeer niet om ander accugereedschap of een ander accupakket met deze lader op te laden. Probeer niet om uw schroevendraaier met een lader op te laden die niet met uw schroevendraaier is geleverd.

## Bewaar deze instructies zorgvuldig!

### DUBBELE ISOLATIE



Uw machine is dubbel geïsoleerd. Een dubbele, onafhankelijke isolatie zorgt ervoor dat alle metalen onderdelen geïsoleerd zijn van het net. Een aarddraad is dan ook niet nodig.

**Opmerking:** Dubbele isolatie biedt extra bescherming tegen lichamelijk letsel als gevolg van mogelijke elektrische storingen in de machine. Dit betekent geenszins dat de gebruikelijke veiligheidsvoorschriften kunnen worden genegeerd.

### ELECTRISCHE VEILIGHEID

Wees ervan verzekerd dat de voeding overeenkomt met de spanning die op het nominale waardeplaatje staat aangegeven. Uw lader is voorzien van een twee-aderige kabel en stekker.

### VERLENGSNOEREN

Twee-aderige verlengsnoeren met een lengte van 30m (100ft) kunnen zonder vermogensverlies worden gebruikt.

**Opmerking:** Gebruik verlengsnoeren uitsluitend in uiterste noodzaak. Het gebruik van kwalitatief slechte verlengsnoeren kan leiden tot brandgevaar en gevaar voor elektrische schok. Indien een verlengsnoer noodzakelijk is, gebruik dan een goedgekeurd en als zodanig gemerkt verlengsnoer in perfecte conditie.

# NEDERLANDS

## ONGEWENST GEREEDSCHAP EN HET MILIEU



Indien u op een dag vindt dat uw machine aan vervanging toe is of dat u die niet langer kan gebruiken, denk dan aan de bescherming van het milieu. Informeer dan naar de mogelijkheden tot gescheiden verwerking.

## GARANTIEBEPALINGEN

Mocht het produkt binnen 24 maanden na de aankoopdatum gebreken vertonen, dan zal Black & Decker de defecte onderdelen of zelfs het gehele produkt gratis vervangen, vooropgesteld dat;

- Het produkt niet defect is geraakt door onzorgvuldig gebruik of onzorgvuldige behandeling.
- Geen poging tot repareren door derden is uitgevoerd.
- Een ingevuld garantiebewijs waaruit de aankoopdatum blijkt wordt bijgevoegd.

## WAT TE DOEN ALS UW MACHINE GEREPAREERD MOET WORDEN

De snelste manier om uw Black & Decker machine te laten repareren, is deze naar de dichtstbijzijnde Black & Decker dealer te brengen. U kunt de machine ook direct naar Black & Decker sturen.

## BLACK & DECKER REPARATIE-PROCEDURE

Alle onderdelen die niet aan onze (en wettelijke) eisen voldoen, worden vervangen waarna de machine een grondige inspectie ondergaat. Dankzij deze procedure kan op alle reparaties een garantie van 6 maanden worden gegeven.

## REPARATIES BUITEN DE GARANTIEPERIODE

Black & Decker verstrekt op verzoek vooraf een prijsopgave van de reparatie. Hieraan zijn geen kosten verbonden als u besluit de reparatie uit te laten voeren. Ook kunt u aangeven tot welk bedrag maximaal gerepareerd mag worden. Wanneer de reparatie-prijs van een machine meer dan 50% van de nieuwwaarde zal gaan bedragen, doen wij u een inruilvoorstel. Om u zo snel mogelijk te helpen sturen wij u dan een nieuwe, gelijkwaardige, machine samen met de oude machine. U kunt de nieuwe machine gedurende 7 dagen gratis testen en daarna voor een speciale prijs kopen.

## ACCESSOIRES

De prestaties van alle machines zijn sterk afhankelijk van de gebruikte accessoires. Black & Decker accessoires en hulpstukken voldoen aan hoge kwaliteitseisen en zijn speciaal ontwikkeld om de prestatie van de betreffende machine te benadrukken. Wanneer u een Black & Decker accessoire aanschaft,

kunt u er dan ook van uitgaan dat u alles uit de Black & Decker machine haalt wat er in zit.

## TECHNISCHE GEGEVENS

Het niveau van de geluidsdruk van de machine is in overeenstemming met de EG-Richtlijnen. Neem de vereiste maatregelen voor gehoorbescherming wanneer de geluidsdruk hinderlijk wordt c.q. het niveau van 85 dB(A) overschrijdt.

**Opmerking:** Deze gebruiksaanwijzing beschrijft ook catalogusnummers met een letter achtervoegsel. Kijk op uw doos voor specifieke produktgegevens. Uw produkt heeft een of meer van deze voorzieningen.

## VOORZIENINGEN

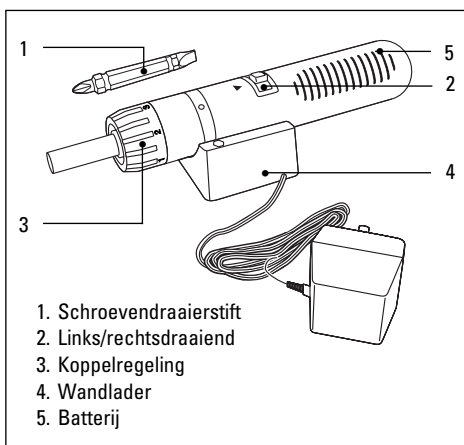

## OPLADEN VAN DE SNOERLOZE SCHROEVENDRAAIER

**Belangrijk:** Uw schroevendraaier is nog niet opgeladen.

Als het voor het eerst in gebruik wordt genomen moet u de schroevendraaier ten minste 12 uren opladen.

Na gebruik plaatst u de schroevendraaier terug in de wandlader om hem automatisch opnieuw op te laden.

De schroevendraaier kan voor onbepaalde tijd opgeladen worden. De wandlader is speciaal ontworpen voor permanent gebruik (24 uur per dag).

De transformator maakt tijdens het opladen een brommend geluid en wordt warm; dit is normaal.

Tijdens het opladen moet de schakelaar in de middenpositie staan.

U kunt de transformator voor onbepaalde tijd in de wandcontactdoos laten zitten. In dit geval blijft de transformator enigszins warm aanvoelen; dit is normaal. De lader is uitsluitend ontworpen om de accu's op te laden. Probeer niet om met uw lader de

schroevendraaier te bedienen.

Als de accu niet goed oplaadt de electriciteitsvoorziening met een lamp controleren.

Als u na deze controle nog steeds vaststelt dat het apparaat niet goed oplaadt, wendt u zich dan tot uw dichtstbijzijnde Black & Decker servicecentrum. Als de schroevendraaier niet meer zo goed werkt als voorheen, de schroevendraaier niet verder gebruiken maar opnieuw opladen. De lader uit de wandcontactdoos halen voordat u de verbinding tussen de lader en het gereedschap verbreekt. Onder bepaalde omstandigheden, met de lader aangesloten op het electriciteitsnet, kan vreemd materiaal kortsluiting in de oplaadstekker en dus brand veroorzaken.

Geleidend materiaal zoals, maar niet beperkt tot, staalwol, aluminium folie of ophoping van metalen deeltjes, moet uit de buurt van de oplaadstekker worden gehouden. Alvorens te reinigen de lader uit de wandcontactdoos halen.

## BEVESTIGEN VAN DE WANDLADER

Bij de verpakking zijn twee houtschroeven en 2 plastic muurpluggen meegeleverd.

Gebruik de schroeven en de pluggen om het aan de muur te monteren. Gebruik enkel de schroeven bij bevestiging aan een houten wand.

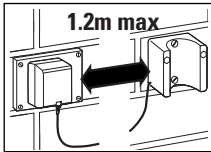

De wandlader op de gewenste plaats tegen de wand houden. Dit moet niet meer dan 1,2m van een stopcontact zijn. De wandlader is symmetrisch en kan dus op beide manieren monteerd worden.

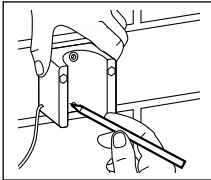

Steek een potlood door een van de twee ophanggaatjes om de bevestigingspunten te markeren. De wandlader van de muur halen. Boor op die plaats een gaatje van 5mm. Met een hamer de plastic plug voorzichtig in het gaatje kloppen.

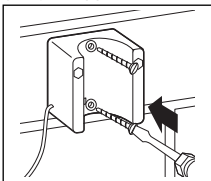

De wandlader kan nu met een van de houtschroeven vastgeschroefd worden. De plaats van het tweede gaatje markeren en de wandlader van de muur afhalen. Het tweede

bevestigingspunt boren en hier de tweede plug in kloppen. De wandlader met de twee schroeven aan de wand bevestigen. Voor het bevestigen aan een houten wand twee gaatjes van 2,5mm voorboren voor de houtschroeven. U gebruikt hier dus geen muurpluggen.

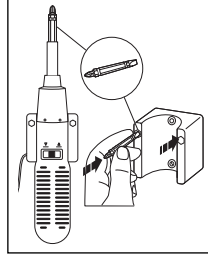

De tweezijdige schroevendraaierstift, met uw schroevendraaier meegeleverd, heeft een Nr. 2 kruiskop en een 5mm sleufkop. De stift kan in de schroevendraaier worden opgeborgen of in een van de twee bewaarplaatsen in de wandlader.

## BEDIENING VAN DE SCHROEVENDRAAIER

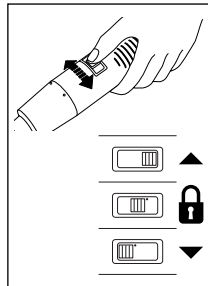

Om met de schroevendraaier schroeven in te draaien, de schakelaar naar rechts schuiven, zodat de schakelaar gelijk staat met de pijl die naar voren wijst. Om de schroeven uit te draaien, de schakelaar naar links schuiven, zodat de schakelaar gelijk staat

met de pijl die naar beneden wijst. Druk op de schakelaar en de schroevendraaier staat aan. Als u de schakelaar weer los laat, stopt de schroevendraaier. Om de schroevendraaier uit te schakelen, de schakelaar naar de middenpositie schuiven (zonder pijlen).

## AUTOMATISCHE ASVERGREDELING

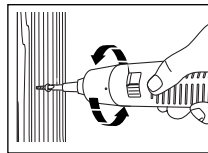

Door de schakelaar op een van de drie standen te zetten en niet in te drukken is het mogelijk de schroevendraaier als een gewone

handschroevendraaier te gebruiken. Door deze voorziening is het mogelijk om schroeven extra vast te draaien of om extreem koppige schroeven los te draaien. **Opmerking:** Door verschillende oorzaken zoals de houtnerf, de vochtigheid van het hout, de hoeveelheid lading in de batterij van de schroevendraaier, is het soms moeilijk grote schroeven geheel vast te schroeven, vooral in hardhout. In deze gevallen is de automatische asvergrendeling bijzonder nuttig.

# NEDERLANDS

## KOPPELREGELING

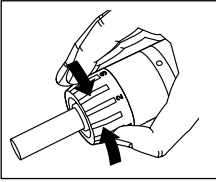

Uw schroevendraaier heeft een koppeling waardoor u de meest geschikte draaikracht voor het werk van te voren in kan stellen. Als de toegepaste kracht de

gekozen stand bereikt, slipt de koppeling waardoor de schroef niet te vast kan worden gedraaid.

**Opmerking:** Als de schakelaar ingedrukt is blijft de motor van de schroevendraaier draaien, zelfs als de as, na het slippen van de koppeling, stopt met draaien.

De koppeling slipt niet als de koppelingstand te hoog is ingesteld voor het werk; in dit geval de koppelingstand lager zetten om te voorkomen dat de schroef te strak wordt aangedraaid.

Om de gewenste koppelingstand in te stellen, de verstelbare asborst met de klok meedraaien voor een hogere stand en tegen de klok indraaien voor een lagere stand. Er zijn 23 mogelijke standen waarvan 6 op de as staan aangegeven. Tijdens het roteren van de asborst hoort u een klik als de asborst in de verschillende standen terecht komt. Over het algemeen geldt dat hoe kleiner de schroef, des te lager de benodigde koppelingstand. Begin met het schroeven op een lage stand en stel tijdens het werk op hogere standen in '1 tot de schroef goed vast zit.

## VOORBOREN

De opzet van het voorboren is tweeledig: om de schroef te leiden en om te voorkomen dat het hout wordt beschadigd. Voorboren moet gebeuren tot een diepte gelijk aan of dieper dan de te gebruiken schroef. Naast het voorboren zal er bij het werken in hardhout ook een schroefkopgat geboord moeten worden om de kop te laten verzinken. De afmetingen van de benodigde gaten zijn als volgt:

Diameter schroef	Diameter van de voorbor	Verzinkboor		
		Zachthout	Hardhout	Hardhout
Nr. 6	(3,5mm)	2,0mm	2,5mm	4,0mm
Nr.8	(4,0mm)	3,2mm	3,5mm	5,0mm
Nr.10	(5,0mm)	3,5mm	4,0mm	5,7mm

## HANDIGE TIPS

- Vermijd het van kleine messing schroeven te vast draaien. De koppen worden makkelijk van de schroef gedraaid. Het wordt aangeraden messing schroeven met de hand vast te draaien.

- Waar mogelijk kruiskopschroeven gebruiken. Deze zijn makkelijker in- en uit te schroeven omdat de schroevendraaierstift steviger in de schroevendraaierkop zit.
- Om makkelijker te schroeven wordt het in sommige gevallen aangeraden het schroefdraad te besmeren. Het schroefdraad kan met zeep of afwasmiddel worden besmeerd.
- Wanneer u in hout boort, zal de houtboor regelmatig uit het boorgat gehaald moeten worden om houtspaanders te verwijderen.
- Wanneer een hout Schroef opnieuw in een bestaand gat wordt geschroefd, begin de schroef met de hand aan te draaien om beschadigingen aan het reeds bestaande gat te voorkomen. Als u voelt dat de schroef de draad pakt gebruik dan de schroevendraaier.

## ACCU-GEREEDSCHAP EN HET MILIEU

Black & Decker accu gereedschap werkt op nickel cadmium (NiCad) accu's die vele malen opgeladen kunnen worden en tijdens de levensduur krachtig blijven.



Dit symbool geeft aan dat de NiCad accu's uit dit produkt niet in het normale dagelijkse afval terecht dienen te komen, zij dienen gescheiden verwerkt te worden.

NiCad accu's kunnen schadelijk zijn voor het milieu, en kunnen exploderen indien ze verbrand worden. **Probeer ze nooit te verbranden.**

Denk aan de bescherming van het milieu als u aan vervanging van de accu's toe bent.

Black & Decker beveelt het volgende aan:

Ontlaad de accu's volledig door de machine te laten draaien tot de accu leeg is, en verwijder deze uit de machine.

## VERWIJDEREN VAN DE BATTERIJEN

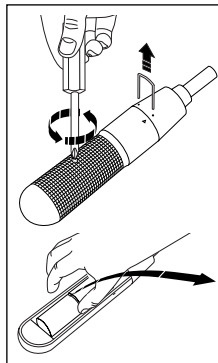

De accu's mogen uitsluitend worden verwijderd als uw gereedschap is versleten om de accu's te recyclen.

Verwijder de twee pennen uit de kop van uw schroevendraaier.

Verwijder de borgschroef uit de boorbuis.

Voorzichtig met een hamer op de boorbuis kloppen om de twee



helften uit elkaar te halen. De batterijen uit uw schroevendraaier halen. Wees wijs met het milieu en lever de batterijen in.

## **EG-VERKLARING VAN OVEREENSTEMMING**

Wij verklaren dat deze elektrische machine:

**KC9019, KC9038, KC9072** in overeenstemming is met  
89/392/EEC, 89/336/EEC, EN55014, 73/23/EEC,  
EN55104, EN50144

Niveau van de A-gewogen geluidsdruk 70dB(A)

Niveau van het A-gewogen geluidsvermogen 85dB(A)

Hand/arm gewogen vibratie  $2.5\text{m/s}^2$



Colin Wills - Director of Engineering  
BDCl, 4/F, 2 Dai Wang Street, Tai Po Industrial Estate,  
Tai Po NT, Hong Kong

Het beleid van Black & Decker is gericht op het voortdurend verbeteren van onze producten, daarom behouden wij ons het recht voor produktspecificaties te wijzigen zonder voorafgaande mededeling.

# Bruksanvisning for skrutrekker

## SIKKERHETSFORSKRIFTER

**Advarsel!** Ved bruk av elektroverktøy må disse grunnleggende sikkerhetsforskrifter følges for å redusere risikoen for elektrisk støt, personskade og brann. Ta deg tid til å lese nøye gjennom denne bruksanvisningen før du tar maskinen i bruk. Merk deg alle "Advarsler" før, under og etter bruk av maskinen. Hold maskinen til enhver tid i god stand. Gjør deg kjent med maskinen før du tar den i bruk. Legg bruksanvisningen på et lett tilgjengelig sted slik at alle som bruker maskinen lett kan finne bruksanvisningen.

- **Bruk hørselsvern.** Støynivået ved boring av forskjellige materialer kan variere, og i blant kan nivået overstige 85dB (A). For å beskytte deg selv bør du alltid bruke hørselsvern.
- **Hold arbeidsområdet rent og ryddig.** En uryddig arbeidsplass innbyr til skader.
- **Tenk på arbeidsmiljøet.** Utsett ikke elektroverktøy for regn eller vanddamp, eller bruk det på fuktige eller våte steder. Sørg for god belysning over arbeidsplassen. Bruk ikke elektroverktøy i nærheten av brannfarlige væsker eller gasser.
- **Hold barna borte.** Sørg for at det ikke er barn i nærheten når du bruker maskinen. La ikke andre personer komme i kontakt med elektroverktøyet eller ledningen. Alle personer skal holdes borte fra arbeidsområdet.
- **Oppbevar elektroverktøyet på et trygt sted.** Når maskinen ikke er i bruk, skal den oppbevares på et tørt sted, gjerne høyt oppe og innlåst, utenfor barnas rekkevidde.
- **Overbelast ikke maskinen.** Du arbeider bedre og sikrere innenfor det angitte effektområdet.
- **Bruk riktig elektroverktøy.** Tving ikke en svak maskin til å gjøre arbeid som krever kraftigere verktøy. Bruk ikke elektroverktøy til formål det ikke er ment for, som for eksempel å fjerne kvister eller kappe ved med en håndsirkelsag.
- **Kle deg riktig.** Ha ikke på deg løsthengende klær eller smykker. De kan sette seg fast i de bevegelige delene. Vi anbefaler gummihansker og sko som ikke glir når du arbeider utendørs. Bruk hårnett hvis du har langt hår.
- **Bruk vernebriller.** Bruk vernebriller for å unngå at det blåser spon inn i øynene dine og skader deg. Hvis det støver mye, bør du bruke ansikts- eller støvmaske.
- **Sikre arbeidsstykket.** Bruk tvinger eller skrustikker til å spenne fast arbeidsstykket. Dette er sikrere enn å bruke hånden, og du får begge hendene fri til å styre maskinen.

- **Strekk deg ikke for langt.** Pass på at du alltid har sikkert fotfeste og balanse.
- **Vær nøye med vedlikeholdet.** Følg forskriftene når det gjelder vedlikehold og skifte av tilbehør. Kontroller maskinens ledning regelmessig og få den reparert av et autorisert verksted om den skulle bli skadet. Hold håndtakene tørre, rene og fri for olje og fett.
- **Fjern nøkler.** Gjør det til vane å sjekke om nøkler og justeringsverktøy er fjernet i fra maskinen før maskinen startes.
- **Unngå at verktøyet blir slått på utilsiktet.** Bær ikke maskinen med fingeren på strømbryteren.
- **Vær oppmerksom.** Se på det du gjør. Bruk sunn fornuft. Bruk ikke maskinen når du er trett.
- **Sjekk skadede deler.** Før fortsatt bruk av maskinen skal eventuelle skadede deler eller deksler kontrolleres nøye for å bringe på det rene om de fungerer riktig og utfører det de skal. Kontroller justeringen av bevegelige deler, om de sitter i klemme, om deler er brukket, sjekk at alt er riktig montert og at alt er slik det skal være. En del eller et deksel som er skadet, skal repareres eller skiftes ut av et autorisert verksted dersom ikke annet er angitt i bruksanvisningen. Ødelagte brytere skal repareres av et autorisert elektroverksted. Bruk ikke maskinen hvis den ikke kan slås av og på med bryteren.
- **Advarsel!** Bruk av annet tilbehør eller utstyr enn det som anbefales i denne bruksanvisningen kan medføre en mulig risiko for personskade.

## EKSTRA SIKKERHETSINSTRUKSJONER FOR SKRUTREKKER OG LADER

- Laderen skal kun brukes innendørs.
- **Bruk ikke skadet ladere.** Ved en eventuell skade på laderen eller ledningen bør laderen sendes til et autorisert Black & Decker serviceverksted for reparasjon. (For informasjon, se aktuell prisliste/katalog eller ring Black & Decker A/S).
- **Forsøk aldri å koble sammen to ladere.**
- **Trekk alltid støpselet ut av stikkontakten før batteriet settes inn eller taes ut av laderen.**
- Vær klar over at skrutrekkeren alltid er driftsklar fordi den ikke må plugges inn i et strømnett. Når den ikke er i bruk eller ved bytting av tilbehør, må du påse at velgeren er i midtstilling.
- Ved skruing av skruer i vegger, golv osv., sjekk hvor du kan støte på "levende" elektriske ledninger. Ikke berør noen metalldele på fronten av skrutrekkeren! Bare hold den i plashuset.
- **Ikke oppbevar skrutrekkeren på et sted hvor**

temperaturen kan nå eller overskride 50°C (som utendørs skur eller metallbygning om sommeren).

- **Ikke** lad skrutrekkeren når den eller lufttemperaturen er **under** +5°C eller **over** +40°C.
- **Ikke** brenn opp skrutrekkeren selv om den er alvorlig skadet eller fullstendig utbrukt. Batteriene kan eksplodere ved brenning.
- En mindre væskelekasje fra batteriecellene kan oppstå ved ekstremt hard belastning eller sterk varme. Dette er helt normalt, og det betyr ikke at det er feil på maskinen. Dersom skallet på batteriet er skadet og du får batterivæske på huden, bør du imidlertid gjøre følgende:
  - Vask deg umiddelbart med vann og såpe.
  - Nøytraliser ved å helle sitronsaft eller eddik på huden.
  - Får du væske i øynene, skyller du med vann i minst 10 minutter. Oppsøk deretter lege. (Opplys legen om at væsken er en 25-35% løsning av kaliumhydroksid).
- Ikke forsøk å åpne huset på laderen.
- Laderen og skrutrekkeren er spesielt utformet for å brukes sammen.
- Ikke forsøk å lade noe annet trådløst verktøy eller batteripakke med denne laderen. Ikke forsøk å lade skrutrekkeren med noen annen lader enn den som følger med den.

## Ta vare på disse instruksjonene!

### DOBBELTISOLERT



Ditt verktøy er dobbeltisolert. Det betyr at alle eksterne metalldeleer er elektrisk isolert fra strømkilden. Dette oppnås ved at en ekstra barriere plasseres mellom de elektriske og mekaniske delene. Dobbeltisolering betyr øket elektrisk sikkerhet og gjør at maskinen ikke trenger å være jordet.

**Merk!** Dobbeltisolering erstatter ikke normal forsiktighet. Isoleringen finnes for å gi øket beskyttelse mot skade som kan oppstå pga. elektrisk isoleringsfeil i maskinen.

### ELEKTRISK SIKKERHET

Påse at tilførselen er den samme som spenningen oppgitt på merkeplaten. Laderen din er utstyrt med kabel med to ledninger og støpsel.

### SKJØTELEDNING

Skjøteledning opp til 30m kan brukes uten at kraften blir dårligere.

**Obs!** Skjøteledning skal kun brukes dersom dette er

absolutt nødvendig. Bruk av feil skjøteledning kan resultere i brann og elektrisk støt. Kontroller at skjøteledningen ikke er skadet.

### MILJØ



Når produktet er utslitt, levéres produktet til et egnet oppsamlingssted/kildesortering som finnes i din kommune, eller til et Black & Decker serviceverksted.

### SERVICE

Dersom det skulle oppstå feil på maskinen, lever den alltid inn til et autorisert Black & Decker serviceverksted. Se aktuell prisliste/katalog for øvrig informasjon eller kontakt Black & Decker (Norge) A/S. På grunn av forskning og utvikling kan ovenstående spesifikasjoner endres, dette vil ikke bli meddelt separat.

### GARANTI OG SERVICE

Black & Decker (Norge)A/S garanterer i henhold til garantivilkår som finnes hos Black & Decker (Norge) A/S. Disse inneholder bl.a: Black & Decker (Norge) A/S garanterer at maskinen er uten material- eller fabrikkasjonsfeil ved levering. Garantien gjelder 24 måneder fra levering. Black & Decker påtar seg kostnadsfritt å reparere eller bytte ut maskinen etter eget valg. For å påberøpe feil som omfattes av garantien skal kjøperen underrette nærmeste Black & Decker autoriserte serviceverksted om feilen innen fjorten dager etter at feilen oppdages. Kjøperen skal kunne fremvise kvittering, faktura eller annet kjøpsbevis som viser hvor og når maskinen ble kjøpt. Kjøperen skal for egen regning levere maskinen udemontert til nevnte serviceverksted eller til kjøpsstedet. For konsumentkjøp gjelder dessuten Kjøpsloven som regulerer forholdet mellom forhandler og kunde.

### TILBEHØR

Black & Decker tilbyr en komplett serie av tilbehør. For ytterligere informasjon henvend deg til en Black & Decker forhandler. Bruk bare Black & Decker eller Piranha originaltilbehør.

### TEKNISKE DATA

Verktøyets lydnivå er overensstemmende med gjeldende EU-lover. Vi anbefaler at det blir tatt nødvendige sikkerhetstiltak dersom lyden er plagsom. Dette skjer normalt ved et lydnivå som er over 85 dB(A).

**Merk:** Denne bruksanvisningen dekker også bestillingsnumre som slutter på en bokstav.

På emballasjen finner du informasjon om ditt produkt.

# NORGE

Dette produktet har noen eller alle disse funksjonene.

## FUNKSJONER

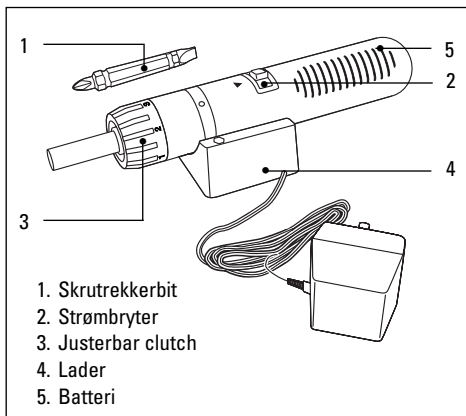

## LAD OPP SKRUTREKKEREN

**Viktig:** Ved levering er ikke skrutrekkeren ladet opp. Før du bruker skrutrekkeren for første gang, må du lade den opp i minst 12 timer.

Etter bruk setter du skrutrekkeren i laderen, og den lades automatisk. Du kan la skrutrekkeren stå til lading på ubestemt tid. Laderen er utformet til å være i bruk hele døgnet.

Mens den lades opp kan skrutrekkeren summe og bli varm å ta på. Dette er en normal tilstand og indikerer ikke noe problem. Påse alltid at bryteren er i midtstilling ved lading.

Transformatoren kan stå plagget inn i strømuttaket på ubestemt tid uten ugunstig virkning. Den vil holde seg litt varm å ta på når den er tilkople; dette er normalt og indikerer ikke noe problem.

Laderen er utformet kun for å lade batteriene og må aldri brukes til forsøk på å operere skrutrekkeren.

Dersom batteriene ikke lades ordentlig, sjekk strømmen ved strømuttaket ved å plugge inn en lampe eller annet apparat og sjekk om det kan slås på.

Dersom strømuttaket fungerer og enheten fremdeles ikke lades, må du ta eller sende verktøyet og laderen til din lokale serviceagent for Black & Decker.

Skrutrekkeren bør gjenoplades når den slutter å gi tilstrekkelig kraft ved oppgaver som var lett gjort tidligere. Ikke fortsett å bruke den under slike forhold. Gjenta ladeprosedyren.

Kople laderen fra strømtilførselen før du kople laderen fra verktøyet.

Under visse forhold, når laderen er koplet til

strømtilførselen, kan den utildekkede ladepluggen bli kortsluttet av fremmed materiale og kan forårsake brann. Fremmede materialer av ledende karakter, som, men ikke begrenset til, stålull, aluminiumsfolie eller annen oppsamling av metallpartikler, bør holdes unna ladepluggen. Kople laderen fra før rengjøring.

## MONTERE LADEREN

Plastposen som følger med skrutrekkeren inneholder to treskruer og to veggpluggen i plast.

Når du monterer laderen på vegg, bruker du skruene og veggpluggene. I tre bruker du bare skruer.

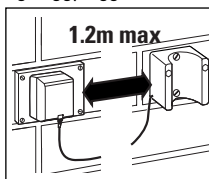

Hold laderen i ønsket stilling. Den må plasseres innen 1,2 meter fra kontakten den skal koples til. Laderen er symmetrisk, og du kan montere den hvilken vei du ønsker.

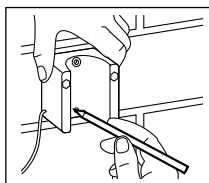

Stikk en blyant gjennom ett av de to hullene for å merke av hvor du skal montere den. Ta laderen bort fra veggene igjen. Bor et hull på 5mm der du merket av på veggene. Sett

en plastplugg i hullet og bank forsiktig med en hammer til den går helt inn.

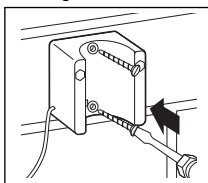

Hold laderen over veggpluggen og monter en av treskruene. Merk av posisjonen for det andre skruetullet, og ta vekk laderen igjen. Bor det andre hullet og sett inn den

andre veggpluggen. Plasser laderen i riktig stilling, og fest de to monteringskruene. Når du monterer laderen på overflater av tre, borer du hull til treskruene på 2,5mm. Bruk Ikke veggpluggene.

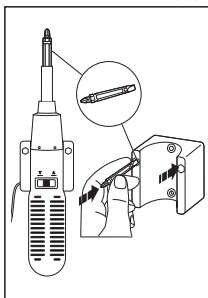

Skrutrekkerbiten som leveres sammen med skrutrekkeren har to ender, med stjerneskrutrekker nr. 2 i den ene enden og en 5mm flat skrutrekker i den andre. Du kan oppbevare biten enten i skrutrekkeren eller i en av lagringsåpningene i laderen.

## BRUKE SKRUTREKKEREN

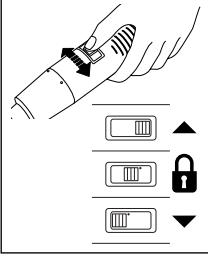

Når du skal bruke skrutrekkeren i retning forover (skrue inn skruer), skyver du bryteren mot høyre, slik at den står ved pilen som peker forover.

Når du skal bruke skrutrekkeren i retning bakover (skrue ut skruer), skyver du bryteren mot

venstre, slik at den står inntil pilen som peker ned. Trykk ned bryteren for å aktivere skrutrekkeren. Når du slipper bryteren, stanser skrutrekkeren. Når du skal slå av skrutrekkeren, skyver du bryteren til midtstilling (ingen piler).

## AUTOMATISK SPINDELLÅS

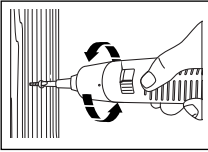

Når bryteren er stilt til en av de 3 stillingene, og den ikke er trykket ned, kan du bruke skrutrekkeren som en vanlig skrutrekker. Dette gjør at du kan dreie et par

omganger ekstra for å stramme skruer ekstra godt eller løse ekstra stramme skruer.

**Merk:** Det kan være vanskelig å skru enkelte større skruer helt inn i hardtre på grunn av f.eks. fiberuregelmessigheter, fuktighet i treet og hvor mye skrutrekkeren er ladet opp. Den automatiske spindelåsen hjelper i disse situasjonene.

## JUSTERBAR CLUTCH (MOMENTKONTROLL)

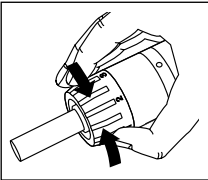

Skrutrekkeren har en justerbar clutch. Ved hjelp av denne kan du velge best egnet dreiemoment for dine behov. Når kreftene til skrutrekkeren når valgt innstilling, slipper

du clutchen, slik at strammingen av skruen begrenses. **Merk:** Motoren til skrutrekkeren går så lenge bryteren er trykket ned, selv om spindelen slutter å rotere mens clutchen slipper. Hvis clutchinnstillingen er for høy for bruksområdet, slipper ikke clutchen. Da må du redusere clutchinnstillingen, slik at du ikke strammer skruen for mye

Når du skal velge clutchinnstilling, dreier du justeringsringen med klokken for å øke, og mot klokken for å redusere, clutchinnstillingen.

Det finnes 23 innstillinger. 6 av disse er merket av på

justeringsringen. Mens du dreier på ringen hører du et klikk for hver innstilling. En tommefingerregel er at jo lengre skruen er, jo høyere clutchinnstilling trenger du for å skru den inn. Jo mindre skruen er, jo lavere clutchinnstilling trenger du. Det er best å begynne å skru ved en lav innstilling, og justere til høyere innstillinger til skruen sitter riktig i.

## LEDEHULL

Ledehull har to formål: de styrer skruen som skal settes inn og forhindrer at treet blir ødelagt eller sprekker. Du bør bore ledeshull med like stor eller større dybde enn lengden på skruen du skal bruke. Når du jobber med hardtre bør du i tillegg til ledeshull også bore et fritthull. Den nødvendige hullstørrelsen er som følger:

Skruestørrelse	Diameter	Fritthull		
		på ledeshull	Bløtt tre	Hardt tre
Nr. 6	(3,5mm)	2,0mm	2,5mm	4,0mm
Nr. 8	(4,0mm)	3,2mm	3,5mm	5,0mm
Nr. 10	(5,0mm)	3,5mm	4,0mm	5,7mm

## TIPS

- Pass på at du ikke strammer små messingskruer for mye. Hodene kan lett vris av, og gjengene kan slites av. Stram disse skruene på anbefalt måte.
- Bruk stjerneskrue der det er mulig. Disse er lettere å håndtere, fordi skrutrekkerbitsen festes bedre i hodet på skruen.
- I noen tilfeller anbefaler vi at du smører gjengene, slik at det blir lettere å skru inn skruen. Vanlige smøremidler er såpe eller oppvaskmiddel som smøres på gjengene til skruen.
- Når du borer i tre med spiralbor, må du trekke ut boret regelmessig, slik at du får fjernet spon og sagmugg.
- Når du setter en treskrue inn i et hull som allerede er gjenget, bør du begynne å skru for hånd, slik at du ikke sliter av gjengene i hullet. Skru manuelt til du kjenner at gjengene får tak. Deretter kan du bruke skrutrekkeren.

## OPPLADBARE BATTERIER OG MILJØ

Black & Decker oppladbare maskiner og batterier er konstruert for å kunne gjenoppplades og gi full kapasitet.



Dette symbolet betyr at verktøyet inneholder nickel-kadmium (NiCd) celler. Når verktøyet ditt eller batteripakken trengs og skiftes ut, tenk på miljøet. NiCd-batterier kan være skadelige for miljøet, og kan eksplodere når de utsettes for ild.

**Tenn ikke på batteriene.**

# NORGE

Black & Decker anbefaler følgende:

Tøm batteriene ved å kjøre dem helt tomme, fjern dem så fra maskinen.

## TA UT BATTERIENE

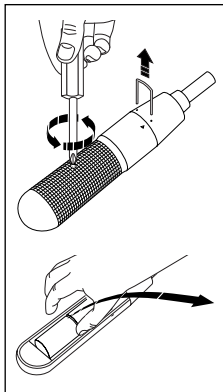

Dette bør bare gjøres når du vil kaste verktøyet for å resirkulere batteriene.

Fjern de to tappene som fester hodet til skrutrekkeren.

Fjern skruen som holder dekslet på plass. Bank forsiktig på dekslet, slik at de to halvdelene skilles.

Ta ut batteriene fra skrutrekkeren og kast dem på forsvarlig måte.

## CE UTFØRELSESBEKREFTELSE

Vi bekrefter at verktøyene: **KC9019, KC9038, KC9072** er overens med 89/392/EEC, 89/336/EEC, EN55014, 73/23/EEC, EN55104, EN50144

Veid lydtrykk er 70dB (A)

Veid lydeffekt er 85dB (A)

Hånd/Arm veid vibrasjon er 2.5m/s<sup>2</sup>

Colin Wills - Director of Engineering  
BDCI, 4/F, 2 Dai Wang Street, Tai Po Industrial Estate,  
Tai Po NT, Hong Kong

# Manual do utilizador de chaves de parafusos

## INSTRUÇÕES DE SEGURANÇA

**Atenção!** Quando utilizar ferramentas eléctricas, deve seguir sempre as seguintes precauções de segurança básicas para reduzir o risco de incêndios, choques eléctricos e ferimentos pessoais.

Leia todas estas instruções antes de tentar utilizar este produto e guarde-as para consultas futuras.

### Para um funcionamento seguro:

- Recomendamos que tome todas as medidas adequadas para a protecção dos seus ouvidos, no caso de ultrapassar um nível de intensidade de som igual ou superior a 85 dB (A).
- **Mantenha a área de trabalho limpa.** As áreas ou bancadas muito desarrumadas aumentam a probabilidade de ocorrência de acidentes de trabalho.
- **Tenha em conta o ambiente do local de trabalho.** Não exponha as ferramentas eléctricas ou os carregadores à chuva. Não utilize as ferramentas em locais húmidos ou molhados. Mantenha o local de trabalho bem iluminado. Não utilize as ferramentas eléctricas perto de líquidos ou gases inflamáveis.
- **Proteja-se contra choques eléctricos.** Evite o contacto físico com superfícies ligadas à massa ou à terra (por exemplo, canos, radiadores, frigoríficos).
- **Mantenha as crianças afastadas.** Não deixe que visitantes toquem na ferramenta ou no cabo de extensão. Todos os visitantes deverão manter-se afastados da área de trabalho.
- **Guarde as ferramentas que não estejam a ser utilizadas.** Guarde as ferramentas em locais secos, altos ou fechados, fora do alcance das crianças, quando não as utilizar.
- **Não force a ferramenta.** Esta efectua o seu trabalho de uma forma mais eficaz e segura, se for utilizada ao ritmo para que foi concebida.
- **Utilize a ferramenta adequada.** Não force ferramentas ou acessórios pequenos a efectuar o trabalho de uma ferramenta mais potente. Não utilize ferramentas para fins não recomendados. Por exemplo, não utilize uma serra circular para cortar ramos de árvores ou toros de madeira!
- **Use roupa adequada.** Não use roupas largas ou jóias, pois estas podem ser apanhadas por peças em movimento. Recomenda-se a utilização de luvas de borracha e calçado com sola anti-derrapante, quando trabalhar ao ar livre. Use uma touca de protecção para cobrir cabelos compridos.
- **Utilize óculos de protecção.** Utilize uma máscara anti-poeira, nas operações em que esteja sujeito a poeiras e nas operações efectuadas em locais cobertos.

- **Fixe o seu trabalho.** Utilize grampos ou um torno de bancada para fixar o seu trabalho. É mais seguro do que utilizar a sua mão e, desta forma, fica com as duas mãos livres para manusear a ferramenta.
- **Não se incline demasiado.** Fique sempre sobre uma superfície firme e mantenha o equilíbrio.
- **Cuide das ferramentas.** Mantenha as ferramentas afiadas e limpas para que funcionem melhor e com mais segurança. Siga as instruções de lubrificação e de substituição dos acessórios. Mantenha as pegas secas, limpas e sem óleo ou massa consistente.
- **Retire as chaves de ajuste e as chaves inglesas.** Verifique sempre se retirou da ferramenta as chaves de ajuste e as chaves inglesas e se voltou a colocá-las no sítio antes de ligar a ferramenta.
- **Evite que a ferramenta arranque acidentalmente.** Não transporte a ferramenta com o dedo no interruptor.
- **Mantenha-se atento.** Preste atenção ao que está a fazer. Seja sensato. Pare de trabalhar quando estiver cansado.
- **Verifique as peças danificadas.** Antes de continuar a utilizar a ferramenta, verifique se a protecção ou qualquer outra peça estão danificadas para determinar se funcionam correctamente e se desempenham as funções para as quais foram concebidas. Verifique o alinhamento, a ligação e a montagem das peças móveis e verifique se existem rachas ou quaisquer outras condições que possam afectar o seu funcionamento. Uma protecção ou qualquer outra peça danificada deverão ser reparadas ou substituídas por um centro de assistência técnica autorizado, salvo indicação contrária neste manual de instruções. Se pretender substituir os interruptores defeituosos, leve a ferramenta a um centro de assistência técnica devidamente autorizado. Não utilize a ferramenta se o interruptor de alimentação não funcionar.
- **Atenção!** A utilização de quaisquer acessórios não recomendados por este manual de instruções, pode pôr em risco a segurança do utilizador.
- **Mande reparar a ferramenta por um técnico qualificado.** As reparações só devem ser efectuadas por técnicos qualificados, utilizando-se peças sobresselentes de origem. Caso contrário, isso poderá constituir um perigo considerável para o utilizador.
- Esta ferramenta está em conformidade com as regras de segurança em vigor.

### Cabo e ficha do carregador

- Não puxe pelo cabo para retirar a ficha da tomada.
- Verifique se o fio eléctrico está bem colocado,

# PORTUGUÊS

de modo a não ser pisado, a não provocar tropeções, ou de qualquer outra forma poder ser danificado.

- Mantenha o cabo longe do calor, óleo, extremidades cortantes e superfícies rugosas e certifique-se de que está em boas condições de funcionamento.

## INSTRUÇÕES DE SEGURANÇA ADICIONAIS PARA A CHAVE DE PARAFUSOS E CARREGADOR

- O carregador foi concebido apenas para uso em interiores.
- **Não ponha o carregador** a funcionar se ele tiver caído ao chão, sofrido uma pancada violenta, ou se estiver danificado de qualquer outra maneira; leve-o a um centro de assistência Black & Decker.
- **Nunca** tente ligar dois carregadores juntos.
- **Desligue-o sempre da corrente** antes de colocar ou retirar a bateria.
- Certifique-se de que a chave de parafusos se encontra sempre pronta a funcionar, uma vez que não é necessário encontrar-se continuamente ligada a uma tomada eléctrica. Quando a ferramenta não se encontrar em funcionamento ou quando mudar os acessórios, certifique-se de que o selector se encontra na posição central.
- Quando aparafusar parafusos em paredes, soalhos, etc., certifique-se da posição de fios eléctricos. Não toque nas zonas metálicas da chave de parafusos! Segure-a apenas pela caixa plástica.
- Não guarde a chave de parafusos em locais onde a temperatura possa atingir ou exceder os 50°C (tais como telheiros exteriores ou armazéns metálicos, no Verão).
- Não efectue o carregamento da chave de parafusos quando esta ou a temperatura ambiente se encontrarem abaixo de +5°C ou acima de +40°C.
- Não queime a chave de parafusos, mesmo que esta se encontre seriamente danificada ou muito desgastada. As baterias poderão explodir quando expostas a fogo.
- A bateria pode explodir e provocar um incêndio. Pode ocorrer um derrame de líquido das células da bateria devido a uma utilização extrema, a condições de temperatura ou durante a recarga. Isto não significa que a ferramenta esteja avariada. No entanto, se o vedante exterior estiver roto e tocar com as mãos no líquido:
  - Lave rapidamente as mãos com água e sabão.
  - Neutralize o líquido com um ácido suave como, por exemplo, sumo de limão ou vinagre.
  - Se o líquido da bateria entrar em contacto com os seus olhos, lave-os com água limpa durante um

mínimo de 10 minutos e procure assistência médica. (Nota médica: o líquido é uma solução de 25-35% de hidróxido de potássio.)

- Não tente abrir a caixa do carregador
- O carregador e a chave de parafusos foram especificamente concebidos para funcionar em conjunto.
- Não tente carregar outra ferramenta sem fio ou bateria com este carregador. Não tente carregar a chave de parafusos com outro carregador que não aquele enviado com a máquina.

## Guarde estas instruções!

### ISOLAMENTO DUPLA



A ferramenta está duplamente isolada, o que significa que todas as peças metálicas externas estão isoladas da tomada de alimentação. Este isolamento duplo obtém-se por meio de uma camada de material de isolamento, colocada entre as peças eléctricas e mecânicas. Assim, a ferramenta não necessita de ser ligada à terra.

**Nota:** O isolamento duplo não substitui as precauções de segurança normais, que devem ser cumpridas durante a utilização desta ferramenta. O sistema de isolamento serve como protecção adicional contra ferimentos resultantes de uma possível falha no isolamento eléctrico interno da ferramenta.

### SEGURANÇA ELÉCTRICA

Certifique-se de que a alimentação é idêntica à voltagem apresentada na placa da gama. O carregador possui um cabo e ficha de dois condutores.

### EXTENSÕES DE CABO

Pode utilizar até 30 metros (100 pés) de cabo de extensão com dois fios condutores da Black & Decker, sem que isso implique uma perda de potência.

### FERRAMENTAS VELHAS E O MEIO AMBIENTE



Se algum dia quiser substituir a sua ferramenta ou chegar à conclusão de que esta já não tem nenhuma utilidade, pense na protecção do meio ambiente. Os centros de assistência técnica da Black & Decker aceitam as suas ferramentas antigas, destruindo-as de uma forma ecologicamente segura.

### GARANTIA BLACK & DECKER

Se esta máquina apresentar algum defeito de material ou fabrico, dentro dos 24 meses seguintes à data da sua aquisição, a Black & Decker garante quer a



reparação, por substituição das peças defeituosas, quer a eventual substituição da própria máquina, sem quaisquer encargos desde que:

- A máquina seja entregue em qualquer centro de assistência autorizado da Black & Decker acompanhada de um documento comprovativo da sua compra.
- A máquina tenha sido utilizada de acordo com a sua especificação profissional ou amadora.
- A máquina não tenha sido utilizada para trabalhos profissionais se estiver catalogada para uso amador.
- Não tenha sido tentada qualquer reparação por pessoal não autorizado pela Black & Decker.

### SERVIÇO PÓS-VENDA DA BLACK & DECKER

A Black & Decker tem à sua disposição, a nível nacional, uma rede de assistência técnica, delegação própria, concessionários e reparadores autorizados, cujo objectivo é prestar-lhe um serviço excelente e reparações rápidas, onde poderá, também, encontrar os acessórios e peças necessárias para que possa usufruir de todas as potencialidades da sua máquina. Peças ou acessórios não genuínos Black & Decker podem danificar ou reduzir as capacidades da sua máquina e pôr em perigo a sua utilização. A garantia da máquina pode ser afectada em tais circunstâncias.

### A NOSSA POLÍTICA DE ASSISTÊNCIA PÓS-VENDA

É objectivo da Black & Decker que os seus clientes estejam totalmente satisfeitos, quer com os seus produtos quer com o seu serviço pós-venda. Para tanto não hesite em contactar o centro de assistência mais próximo da sua área sempre que entender necessário.

### ACESSÓRIOS

O desempenho da sua máquina depende em muito dos acessórios que utilizar. A Black & Decker garante um padrão de qualidade elevado no fabrico dos seus acessórios, que foram concebidos para garantir um máximo rendimento da sua ferramenta. Ao adquiri-los, está a garantir um melhor rendimento da sua máquina.

### DADOS TÉCNICOS

O nível de pressão sonora desta ferramenta está de acordo com a legislação da CEE. Recomenda-se a utilização de meios apropriados para protecção dos ouvidos, se o nível do ruído se tornar incómodo. Isto equivale normalmente a uma pressão superior a 85dB (A).

**Nota:** Este manual do utilizador cobre ainda números de catálogo com uma letra como sufixo. Ver a embalagem para obtenção de detalhes sobre o produto. O

aparafusadora inclui algumas ou todas estas características.

### CARACTERÍSTICAS

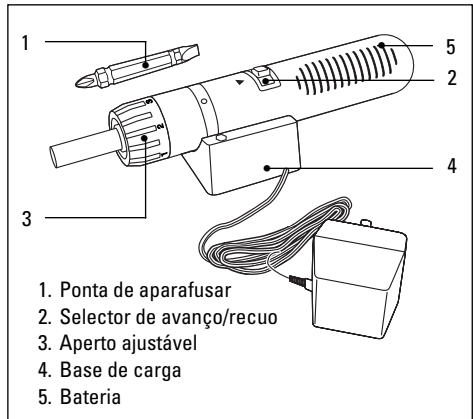

### CARREGAMENTO DA CHAVE DE PARAFUSOS SEM FIO

**Importante:** A quando da compra, a chave de parafusos não se encontra carregada. Antes de utilizar a máquina pela primeira vez, efectue o seu carregamento durante 12 horas, pelo menos. Após a sua utilização, coloque a chave de parafusos na base. O carregamento da chave de parafusos far-se-á automaticamente. Poderá deixar a chave de parafusos a carregar por um período indeterminado. A base de carga foi concebida para funcionar 24 horas por dia.

Durante o carregamento, o transformador poderá emitir um ruído suave e aquecer; tal comportamento é normal e não indica qualquer problema. Durante o carregamento, certifique-se de que o interruptor se encontra na posição central.

O transformador poderá ficar ligado à tomada indefinidamente, sem quaisquer efeitos adversos, mantendo a sua temperatura de carregamento; tal facto não indica qualquer tipo de problema.

O carregador foi concebido para carregar apenas as pilhas e não deve ser utilizado para fazer funcionar a chave de parafusos.

Se as pilhas não forem carregadas correctamente, verifique a corrente existente na tomada com um candeeiro ou outro electrodoméstico; verifique o seu funcionamento.

Se o suporte de carregamento estiver a funcionar correctamente e o carregador não efectuar o carregamento, envie ou leve a ferramenta a um agente autorizado Black & Decker.

# PORTUGUÊS

A chave de parafusos deve ser recarregada quando já não possuir potência para efectuar tarefas que eram facilmente concluídas anteriormente. Não utilize a máquina nestas circunstâncias. Repita o procedimento de carregamento.

Desligue o carregador da tomada antes de o desligar da máquina.

Sob determinadas condições, com o carregador ligado à tomada, materiais estranhos podem provocar um curto-circuito na ficha de carregamento e provocar um incêndio.

Materiais estranhos tais como, mas não só, palha de aço, folhas de alumínio ou qualquer composto de partículas metálicas devem ser mantidos longe da ficha de carregamento.

Desligue o carregador antes de o limpar.

## MONTAGEM DA BASE DE CARGA

A embalagem plástica, fornecida com a chave de parafusos, contém dois parafusos para madeira e duas buchas de plástico, para parede. Se montar a base de carga na parede, utilize os parafusos e as buchas para parede. Para uma superfície de madeira, utilize apenas os parafusos.

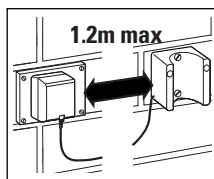

la em qualquer posição.

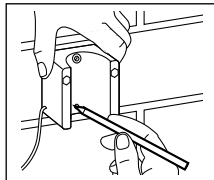

Introduza um lápis através de um dos orifícios de montagem para marcar a sua posição. Retire a base da parede. Efectue a perfuração de um orifício de 5,0mm de diâmetro no local escolhido. Introduza uma bucha de plástico no orifício e coloque-a ao nível da parede, utilizando um martelo.

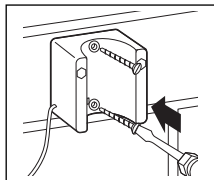

Coloque a base de carga sobre a bucha e introduza um dos parafusos. Marque a posição do segundo orifício e retire a base de carga. Efectue a perfuração do segundo orifício de montagem e introduza uma bucha.

Segure a base de carga na posição desejada. Essa posição deve encontrar-se num raio de 1,2m da tomada de corrente eléctrica. A base de carga é simétrica e pode colocá-

Introduza um lápis através de um dos orifícios de montagem para marcar a sua posição. Retire a base da parede. Efectue a perfuração de um orifício de 5,0mm de diâmetro no local escolhido. Introduza uma bucha de plástico no orifício e coloque-a ao nível da parede, utilizando um martelo.

Coloque a base de carga sobre a bucha e introduza um dos parafusos. Marque a posição do segundo orifício e retire a base de carga. Efectue a perfuração do segundo

Coloque a base de carga e os dois parafusos de montagem. Se montar a base de carga numa superfície de madeira, efectue a perfuração de furos guia de 2,5mm de diâmetro, para os parafusos. Não utilize buchas.

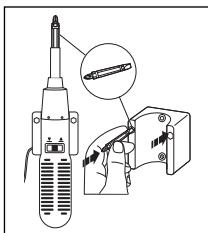

A ponta de aparafusar fornecida com a chave de parafusos é de dupla extremidade, possuindo uma cabeça em cruz, nº2, numa das extremidades e uma extremidade em fenda, de 5mm, na outra.

Poderá guardar a ponta na

própria chave de parafusos ou num dos orifícios da base de carga existentes para o efeito.

## FUNCIONAMENTO DA CHAVE DE PARAFUSOS

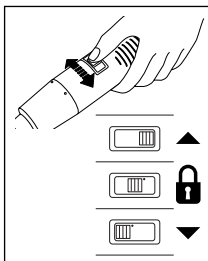

Para ligar a chave de parafusos na posição de aparafusamento, faça deslizar o interruptor para a direita, de modo a alinhá-lo com a seta apontando em frente.

Para ligar a chave de parafusos na posição de desaparafusamento, faça

deslizar o interruptor para a esquerda, de modo a alinhá-lo com a seta apontando para trás. Se pressionar o interruptor, a chave de parafusos entrará em funcionamento. Liberte o interruptor e a chave parará. Para desligar a chave de parafusos, faça deslizar o interruptor para a posição central (sem seta).

## FIXAÇÃO AUTOMÁTICA DA HASTE

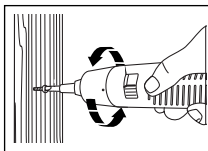

Se não pressionar o interruptor enquanto este se encontra em qualquer uma das três posições, poderá utilizar a sua chave de parafusos como uma

chave convencional. Esta característica permite-lhe dar mais uma volta de aperto a um parafuso ou soltar um parafuso demasiadamente apertado.

**Nota:** Alguns parafusos de maior dimensão poderão tornar-se difíceis de aplicar em madeiras duras, devido a variáveis como a irregularidade do grão, a humidade da madeira e o nível de carga da chave de parafusos. O dispositivo de fixação automática da haste poderá ser muito útil nestas situações.

## APERTO AJUSTÁVEL (CONTROLE DE APERTO)

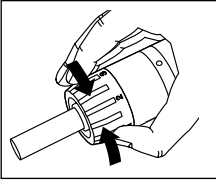

A chave de parafusos possui um dispositivo de aperto ajustável. Com a ajuda deste poderá seleccionar a força de aperto que mais lhe convém. Quando a força

aplicada pela chave de parafusos atinge o valor pré-definido, o dispositivo impede qualquer volta posterior, limitando o aperto do parafuso.

**Nota:** O motor da chave de parafusos continuará em funcionamento enquanto o interruptor for pressionado, ainda que a haste não rode, devido ao dispositivo de aperto. Se o valor de aperto for demasiado elevado para a aplicação necessária, o dispositivo não funcionará; reduza o valor de aperto ou o parafuso será demasiadamente apertado.

Para seleccionar o valor de aperto desejado, rode o botão de ajuste no sentido dos ponteiros do relógio para aumentar, ou no sentido contrário para diminuir a intensidade do aperto.

Existem 23 valores possíveis, 6 dos quais se encontram marcados no botão. À medida que roda o botão, ouvirá um clique, indicando o valor em que o botão se encontra. Como regra geral, quanto maior for o parafuso, maior deverá ser o valor de aperto e quanto menor a sua dimensão, maior a intensidade do aperto. Obterá melhores resultados se iniciar o aperto com um valor baixo e aumentar gradualmente o aperto até que o parafuso se encontre completamente colocado.

## FUROS GUIA

Um furo guia possui duas funções; funciona como guia para o parafuso e evita qualquer desvio ou dano na madeira. Deverá efectuar furos guia de profundidade igual ou maior do que a dimensões do parafuso a utilizar. Quando trabalhar com madeira dura, para além de um furo guia, deverá ainda efectuar um orifício de saída. As dimensões dos orifícios necessários são as seguintes:

Dimensão do parafuso	Diâmetro do furo guia	Orifício de saída		
		Madeira macia	Madeira dura	Madeira dura
No 6	(3,5mm)	2,0mm	2,5mm	4,0mm
No 8	(4,0mm)	3,2mm	3,5mm	5,0mm
No 10	(3,5mm)	3,5mm	4,0mm	5,7mm

## CONSELHOS DE UTILIZAÇÃO

- Seja cuidadoso ao apertar pequenos parafusos de latão. As suas cabeças podem ser facilmente deformadas e as roscas moidas. Recomenda-se o

aperto manual deste tipo de parafusos.

- Sempre que possível utilize parafusos de cabeça em cruz. Estes são mais fáceis de apertar porque a ponta de aparafusar encaixa mais facilmente na cabeça.
- Em alguns casos é aconselhável a lubrificação da rosca do parafuso, de modo a facilitar o seu aparafusamento. Os lubrificantes mais utilizados são sabão ou líquido de limpeza aplicado na rosca do parafuso.
- Quando efectuar perfurações em madeira, retire a broca do orifício periodicamente, de modo a limpar lascas de madeira que possam ficar nas estrias.
- Quando introduzir um parafuso de madeira num orifício já utilizado anteriormente, inicie o aperto manualmente para não deformar a rosca no buraco. Continue a introduzir o parafuso até sentir alguma pressão, e utilize então a chave de parafusos.

## BATERIAS RECARREGÁVEIS E O MEIO AMBIENTE

As ferramentas sem fio Black & Decker utilizam baterias de níquel-cádmio (NiCad) que permitem inúmeras recargas, sempre com o máximo de potência.



Este símbolo indica que as baterias contendo (NiCad) devem ser alvo de tratamento especial quando atingirem o fim do seu ciclo de vida e não tratadas como lixo doméstico para ser incinerado ou despejado em aterros. As baterias podem ser prejudiciais ao ambiente ou explodir, se expostas ao fogo. **Não as queime.**

Ao deitar fora uma bateria tenha em conta a protecção do ambiente. Recomendamos que: Descarregue totalmente as baterias antes de as deitar fora.

## REMOÇÃO DAS BATERIAS

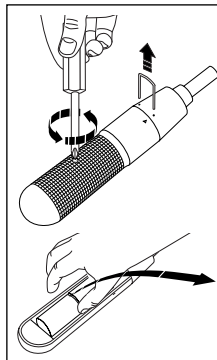

Só deverá fazê-lo para reciclar as baterias, quando se quiser desfazer da ferramenta. Retire os dois pinos que fixam a cabeça da chave de parafusos. Retire o parafuso de retensão da cobertura. Com um martelo de cabeça macia, dê uma pancada na cobertura para separar as duas partes da mesma. Retire as baterias da

chave de parafusos e elimine-as de forma segura para o meio ambiente.

# PORTUGUÊS

## **CE DECLARAÇÃO DE CONFORMIDADE**

Declaramos que os produtos: **KC9019, KC9038, KC9072**  
estão de acordo com 89/392/EEC, 89/336/EEC, EN55014,  
73/23/EEC, EN55104, EN50144

Pressão sonora 70dB (A)

Potência sonora 85dB (A)

Vibração 2.5m/s<sup>2</sup>



Colin Wills - Engenheiro responsável

BDCI, 4/F, 2 Dai Wang Street, Tai Po Industrial Estate,  
Tai Po NT, Hong Kong

Black & Decker reserva-se o direito de alterar as  
características dos seus produtos sem aviso prévio.

# Ruuvinvääntimen käyttöohje

## TURVALLISUUSOHJEET

**Varoituis!** Käytettäessä sähkötyökaluja tulee näitä perusohjeita aina noudattaa. Perusohjeiden noudattaminen vähentää sähköiskujen, henkilövaurioiden ja tulipalon riskiä. Lue käyttöohje tarkkaan ennen kuin otat työkalun käyttöön ja säilytä se. Noudata näiden ohjeiden lisäksi Työsuojeluhallituksen ohjeita.

- **Käytä kuulosuojaimia.** Eri materiaaleja työstettäessä saattaa melutaso vaihdella kohoten toisinaan yli 85 dB (A) rajan. Suojataksesi itseäsi käytä aina kuulosuojaimia.
- **Pidä työskentelyalue siistinä.** Poista mahdolliset esteet välttyäksesi vaurioilta.
- **Ajatele työskentelyalueen vaikutusta työhösi.** Älä altista sähkötyökaluja sateelle äläkä käytä niitä kosteissa tai märissä paikoissa. Järjestä työalueelle hyvä valaistus. Älä käytä sähkötyökaluja palavien nesteiden tai kaasujen läheisyydessä.
- **Pidä lapset poissa työskentelyalueelta.** Älä anna ulkopuolisten koskettaa sähkötyökalua tai sen johtoa. Kaikkien tulee pysytellä poissa työskentelyalueelta.
- **Säilytä työkalu hyvin.** Kun et käytä sähkötyökalua, säilytä sitä kuivassa paikassa. Huolehdi siitä, että paikka on lukittu ja niin korkealla, etteivät lapset ylety sinne.
- **Älä ylikuormita työkalua.** Työskentelysi on turvallisempaa, kun käytät työkalua oikein.
- **Käytä oikeaa työkalua.** Käytä työkalua ainoastaan sellaiseen työhön, johon se on tarkoitettu. Esim. älä sahaa käsipyörösahalla oksia tai polttopuita.
- **Pue itsesi oikein.** Älä käytä löysiä vaatteita tai koruja. Ne voivat tarttua liikkuviin osiin. Käytä ulkona työskennellessäsi kumihansikkaita ja liukumattomia kenkiä. Jos sinulla on pitkät hiukset, käytä hiusverkkoa.
- **Käytä suojalaseja.** Käytä suojalaseja estääksesi lastujen lentämisen silmiisi. Ne voivat aiheuttaa vahinkoa näöllesi. Mikäli työstäessä syntyy paljon pölyä, käytä hengityssuojaa.
- **Kiinnitä työstökappale kunnolla.** Käytä ruuvipuristinta tai ruuvikappaletta, jotta työstökappale pysyy kunnolla kiinni. Näin saat molemmat kädet vapaaksi työhön.
- **Älä kurottele.** Seiso tukevasti ja tasapainossa.
- **Hoida työkalua huolella.** Pidä työkalu terävänä ja puhtaana. Seuraa ohjeita työkalun hoidosta ja vaihdosta. Pidä kahva kuivana ja puhtaana äläkä altista sitä öljylle ja rasvalle.
- **Poista avaimet.** Poista säätöavaimet ja asennustyökalut koneesta ennenkuin käynnistät sen.

- **Vältä tahatonta käynnistämistä.** Älä kanna konetta sormet virrankatkaisijalla sen ollessa kytkettyinä seinään.
- **Ole tarkkaavainen.** Keskity työhösi. Käytä tervettä järkeä. Älä käytä sähkötyökalua ollessasi väsynyt.
- **Tarkista, että sähkötyökalu on kunnossa ennen työskentelyn aloittamista.** Ennen koneen ottamista jatkuvaan käyttöön tarkasta turvalaitteet ja koneen osat. Näin varmistat, että kone toimii niin kuin pitää ja täyttää sille asetetut vaatimukset. Tarkista, että liikkuvat osat toimivat moitteettomasti eivätkä jää kiinni mihinkään, että kaikki osat ovat kunnossa ja ne on oikein asennettu, ja että muut olosuhteet, jotka voivat vaikuttaa käyttöön, ovat kunnossa. Vika suojajärjestelmässä tai jokin viallinen osa tulee vaihtaa tai korjata jossain tunnetussa ammattiliikkeessä, mikäli käyttöohjeissa ei toisin sanota. Viallinen virrankatkaisija vaihdetaan ammattiliikkeessä. Älä käytä sähkötyökalua, mikäli virrankatkaisija ei toimi kunnolla.
- **Turvallisuudeksesi.** Käytä vain niitä lisävarusteita ja -laitteita, joita suositellaan käyttöohjeessa ja tuotekuvastossa. Jonkin muun laitteen käyttö saattaa aiheuttaa henkilövahinkoja.

## LISÄTURVAOHJEITA RUUVINVÄÄNTIMELLE JA LATURILLE

- Laturia saa käyttää ainoastaan sisätiloissa.
- **Älä käytä viallista laturia.** Mikäli laturi tai johto vaurioituu, toimita laturi lähimpään Black & Deckerin valtuuttamaan huoltopisteeseen korjattavaksi. (Tietoja saat uusimmasta hinnastostamme/tuoteluettelostamme tai ota yhteyttä Black & Decker Oy:hyn).
- **Älä** koskaan kytke yhteen kahta laturia.
- **Poista laturi verkkovirrasta** ennen akun irrottamista tai kiinnittämistä.
- Akkukäyttöinen ruuvinvääntin on aina valmiina käyttöön, sillä sitä ei tarvitse liittää virtalähteeseen. Varmista, että virrankatkaisija on keskiasennossa, kun kone ei ole käytössä tai vaihtaessasi siihen tarvikkeita.
- Ruuvattessasi ruuveja seiiniin, lattioihin, jne., tarkista missä sähköjohdot kulkevat. Älä koskaan pidä kiinni ruuvinvääntimen metalliosista! Pitele kiinni ainoastaan muovikuoresta.
- **Älä** säilytä työkalua yli +50°C lämmössä (esim. metalliosissa ulkovojoissa tai -rakennuksissa kesällä).
- **Älä** lataa ruuvinväännintä, jos sen tai ilman lämpötila on **alle** +5°C tai **yli** +40°C.
- **Älä** polta ruuvinväännintä vaikka se olisi pahasti vahingoittunut tai täysin loppuun kulunut. Akut saattavat räjähtää tulessa.

# SUOMI

- Äärimmäisissä työolosuhteissa ja korkeissa lämpötiloissa voi työkalun akuista vuotaa hieman nestettä. Tämä on täysin normaalia. Jos työkalun kuori on vaurioitunut ja saat akkunestettä iholle, toimi seuraavasti:
  - Pese itsesi heti vedellä.
  - Neutralisoi iho sitruunan mehulla tai laimennetulla etikalla.
  - Jos saat nestettä silmiisi, huuhtelee niitä juoksevan veden alla vähintään 10 minuuttia ja ota sen jälkeen välittömästi yhteyttä lääkäriin. (Akkuneste on 25-35%:sta kaliumhydroksidiseosta.)
- Älä avaa laturia.
- Laturi ja ruuvinväänin on suunniteltu toimimaan yhdessä.
- Älä lataa mitään muita johdottomia työkaluja tai akkuja tässä laturissa. Älä lataa ruuvinväännintä missään muussa kuin sen mukana toimitetussa laturissa.

## Säilytä nämä ohjeet!

### KAKSOISERISTYS



Työkalusi on kaksoiseristetty. Se tarkoittaa sitä, että kaikki ulkoiset metalliosat on sähköisesti eristetty virtalähteestä. Tämä tapahtuu laittamalla eristyskaide sähköisten ja mekaanisten osien väliin. Tällöin työkalun maadoittaminen ei ole tarpeen.

**Huom!** Kaksoiseristys ei korvaa normaalia varovaisuutta. Eristys on tehty työkalun suojaamiseksi vauriolta, joka aiheutuu työkalun sisäisestä sähköisestä eristysviasta.

### SÄHKÖTURVALLISUUS

Varmista, että sähköverkon jännite on sama kuin työkalusi arvokilvessä ilmoitettu jännite. Laturissa on kaksijohdinkaapeli sekä pistoke.

### JATKOJOHTO

Työkalun kanssa voidaan käyttää jopa 30m pitkää jatkojohtoa ilman tehohävikkiä. Huom! Jatkojohtoa tulee käyttää vain, jos se on ehdottoman tarpeellista. Viallisen jatkojohdon käyttäminen voi johtaa tulipaloon ja sähköiskuun. Käyttäessäsä jatkojohtoa varmistu siitä, ettei se ole vaurioitunut.

### YMPÄRISTÖ



Kun koneesi on käytetty loppuun, älä heitä sitä tavallisten roskien mukana pois, vaan vie se paikkakuntasi kierrätyskeskukseen tai jätä valtuutettuun Black & Deckerin huoltopisteeseen.

### HUOLTO

Mikäli koneeseen tulee vikaa, jätä se aina Black & Deckerin valtuuttamaan huoltopisteeseen korjattavaksi. (Tietoja saat uusimmasta tuoteluettelostamme/hinnastostamme tai ota yhteyttä Black & Decker Oy:hyn). Jatkuvan tuotekehittelyn seurauksena nämä tiedot saattavat muuttua. Niistä emme ilmoita erikseen.

### TAKUU

Ympäri maan sijaitsevilta Black & Deckerin huoltoliikkeiltä saat aina huoltoa koneeseesi. Kuinka menetellä, siitä tarkemmin alla. Meillä on kunnia tarjota Sinulle erinomaista huoltoa, nopeita korjauksia sekä laaja ja hyvä varaosavaliokoima. Tule käymään huoltoliikkeissämme ja kokeile!

### TAKUUN SISÄLTÖ

Black & Decker Oy takaa, että laitteessa ei ollut materiaali- tai valmistusvikaa silloin, kun laite toimitettiin ostajalle. Takuu ei kata ostajan tavallisesti hoitamia asennus- tai säätötoimenpiteitä, laitteen tavanomaisesta käytöstä johtuvaa kulumista tai muutosta, normaalia huoltoa tai käyttöohjeiden vastaisesta laitteen hoidosta tai käytöstä, laitteen hoitamatta jättämisestä, ylläpiduksesta, tavanomaista intensiivisemmästä käytöstä tai muusta epätavallisesta käyttämisestä, uudelleen rakentamisesta, muuttamisesta tai muusta asiattomasta toimenpiteestä taikka muusta sellaisesta ostajan toimenpiteestä johtuvaa virhettä. Takuu on voimassa 24kk ostopäivästä. Edellytyksenä takuuetujen saamiselle on, että ostaja ilmoittaa virheestä lähimmälle Black & Decker Oy:n valtuuttamalle korjaamolle 14 päivän kuluessa virheen ilmenemisestä tai siitä, kun ostajan olisi pitänyt huomata laitteessa olevan virheen. Ostajan on tällöin esitettävä laitteen ostoajankohtaa ja -paikkaa osoittava kuitti, lasku tai muu ostotodistus. Ostaja on velvollinen omalla kustannuksellaan toimittamaan laite purkamattomana sanottuun korjaamoon. Kulutuskaupan osalta noudatetaan lisäksi jälleenmyyjän ja kuluttajan välillä kuluttajasuojalain säännöksiä.

### OHJEET VIAN SATTUESSA

Toimita kone mahdollisimman pian Black & Deckerin valtuuttamaan korjaamoon. Mikäli laitteessasi on vielä takuu voimassa (24kk ostopäivästä), toimita ostokuitti tai takuutodistus koneen mukana huoltoon. Black & Decker Oy vastaa siitä, että laite, jossa on takuun kattama virhe korjataan ilman kustannuksia

ostajalle tai vaihdetaan uuteen laitteeseen Black & Decker Oy:n valinnan mukaan. Laitteen korjauksen tai vaihtoehtoisesti vaihdon lisäksi Black & Decker Oy:llä ei ole muuta laitteeseen liittyvää vastuuta lukuunottamatta vastuuta tahallisesti tai törkeästä huolimattomuudesta aiheutetusta vahingosta. Black & Decker Oy ei kuitenkaan missään olosuhteissa vastaa seurannais- tai välillisistä vahingoista. Mikäli kulloinkin voimassa olevan lain tai vallitsevan oikeuskäytännön nojalla katsottaisiin, että Black & Decker Oy:n vastuu olisi näissä takuuehdoissa tarkoitettua laajempi, on näihin takuuehtoihin sisältyvät vastuunrajoitukset lain tai oikeuskäytännön sallimissa rajoissa kuitenkin otettava huomioon mahdollista korvausvelvollisuutta tai korvauksen määrää rajoittavina ehtoina.

## TARVIKKEET

Black & Decker tarjoaa täydellisen sarjan tarvikkeita koneeseen. Lisätietojen saamiseksi ota yhteyttä lähimpään Black & Deckerin jälleenmyyjään. Käytä vain Black & Deckerin tai Piranhan alkuperäisiä tarvikkeita.

## TEKNISET TIEDOT

Työkalun melutaso vastaa voimassa olevia EU-säädöksiä. Suosittelemme lisäturvallisuustoimenpiteitä, jos äänitaso kohoaa epämiellyttäväksi. Näin käy yleensä, kun ääni nousee yli 85dB (A).

**Huom:** Tämä käyttöohje kattaa myös tuotenumerot, jotka päättyvät kirjaimen. Katso pakkauksesta laitettasi koskevia tietoja. Tässä koneessa on joitakin tai kaikki näistä ominaisuuksista.

## RUUVINVÄÄNTIMEN OSAT

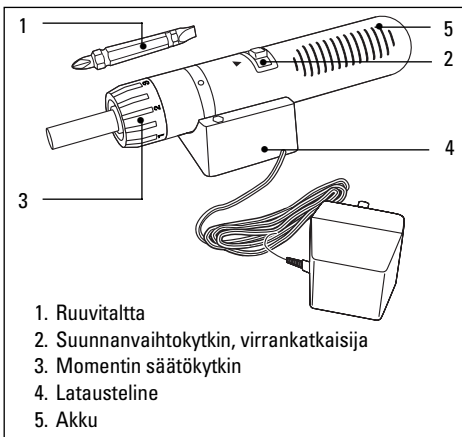

## JOHDOTTOMAN RUUVINVÄÄNTIMEN LATAAMINEN

Tärkeää: Ruuvinväännin ei ole valmiiksi ladattu. Lataa ruuvinväännintä vähintään 12 tuntia, ennen kuin käytät sitä ensimmäistä kertaa.

Laita ruuvinväännin käytön jälkeen takaisin telineeseen jossa se latautuu automaattisesti. Voit jättää sen latautumaan kuinka pitkäksi ajaksi tahansa. Latausteline on suunniteltu toimimaan 24 tuntia vuorokaudessa.

Muuntaja saattaa hyristä ja lämmitä ladattaessa; tämä on normaalia, eikä se ole merkki viasta. Varmista, että virrankatkaisija on keskiasennessa ladattaessa. Muuntaja voidaan jättää kiinni virtalähteeseen pitkiksi ajoiksi ilman, että siitä on mitään haittaa.

Mikäli se jätetään virtalähteeseen kiinni, se pysyy hieman lämpimänä; tämä on normaalia, eikä se ole merkki viasta.

Laturi on tarkoitettu ainoastaan akkujen lataamista varten, eikä sitä tulisi koskaan käyttää ruuvinvääntimen käyttämiseen.

Mikäli akut eivät lataannu kunnolla, tarkista virtapistokkeen kunto lampulla tai jollakin muulla laitteella.

Mikäli virtalähde toimii, mutta ruuvinväännin ei siitä huolimatta lataannu, toimita kone sekä laturi lähimpään valtuutettuun Black & Decker -huoltopisteeseen.

Ruuvinväännin tulisi ladata silloin, kun siinä ei ole riittävästi tehoa sellaisten tehtävien suorittamiseen, mihin se on aikaisemmin riittänyt. Lopeta koneen käyttö, jos näin tapahtuu ja toista lataustoimenpiteet. Irrota laturi virtalähteestä ennen kuin irrotat sen työkalusta.

Jos laturi on kiinni virtalähteessä, avoimeen latauspistokkeeseen joutuvat vieraat aineet saattavat aiheuttaa oikosulun ja syttyä palamaan.

Johtavat vieraat materiaalit kuten teräsvilla, alumiinipaperi, metallihiukkaset, jne. tulisi pitää poissa latauspistokkeen lähetyiltä. Irrota laturi virtalähteestä ennen kuin ryhdyt puhdistamaan sitä.

## LATAUSTELINEEN KIINNITTÄMINEN

Ruuvinvääntimen mukana tulleessa muovipussissa on kaksi puuruuvia ja kaksi muovitulppaa. Näitä käytetään, kun latausteline kiinnitetään seinään.

Käytä puupinnoilla pelkästään ruuveja.

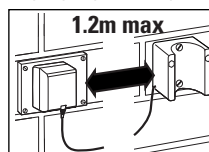

Pitele telinettä siinä paikassa, mihin aiot sen kiinnittää. Tämän täytyy olla 1,2m:n etäisyydellä virtalähteestä. Latausteline on symmetrinen, joten voit asentaa sen kumminpäin tahansa.

# SUOMI

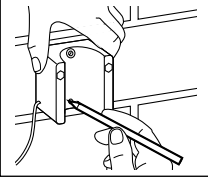

Merkitse telineen paikka kynällä yhden kiinnityskolon lävitse. Ota teline pois seinältä. Poraa seinään merkittyyn paikkaan 5mm:n reikä. Laita muovinen tulppa

seinässä olevaan reikään ja napauta se varovasti paikalleen vasaralla niin, että se on samalla tasolla seinän pinnan kanssa.

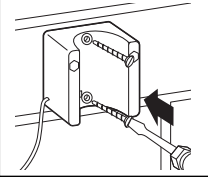

Aseta latausteline tulpan kohdalle ja kiinnitä yksi ruuveista. Merkitse toisen reiän paikka ja irrota teline. Poraa toinen reikä ja laita toinen tulppa paikalleen. Aseta latausteline

paikalleen ja kiinnitä kummatkin ruuvit. Kiinnittäessäsi telinettä puupinnalle poraa 2,5mm:n alkureiät ruuveja varten. Älä käytä tulppia.

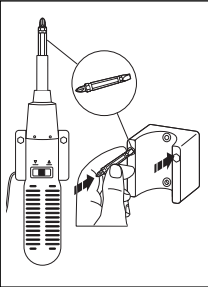

Ruuvinvääntimessä on kaksipäinen ruuvitaltta, jossa on nro 2 ristipää toisessa päässä ja 5mm:n urapää toisessa päässä. Voit säilyttää ruuvitatta joko kiinni ruuvinvääntimessä tai lataustelineessä olevissa säilytyskoloissa.

## RUUVINVÄÄNTIMEN KÄYTTÖ

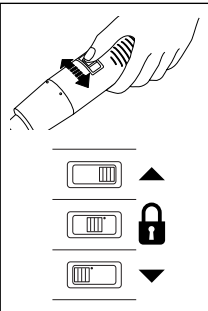

Laita ruuvinväännin eteenpäin-asentoon (ruuvaamista varten) siirtämällä virrankatkaisijaa oikealle, eteenpäin osoittavan nuolen kohdalle. Laittaaksesi ruuvinvääntimen taaksepäin-asentoon (ruuvien irrottamista varten) siirrä virrankatkaisijaa

vasemmalle, alaspäin osoittavan nuolen kohdalle. Käynnistä ruuvinväännin painamalla virrankatkaisijaa. Vapauta virrankatkaisija ja ruuvinväännin pysähtyy. Kytke ruuvinväännin pois päältä siirtämällä virrankatkaisijaa keskiasentoon (ei nuolen kohdalle).

## AUTOMAATTINEN KARALUKITUS

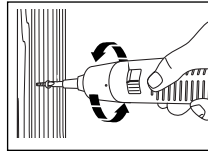

Kun virrankatkaisija on missä tahansa kolmesta asennosta, mutta ei alas painettuna, voit käyttää sitä tavallisen ruuvimeisselin tapaan. Tällä tavalla voit

kiristää ruuveja kunnolla tai löysätä erittäin kireällä olevia ruuveja.

**Huom:** Jotkut isommat ruuvit on vaikea kiinnittää kovempiin puupintoihin johtuen puun syiden erilaisuudesta, puun kosteuspiitoisuudesta sekä ruuvinvääntimen akun latauksesta. Automaattinen karan lukitus on avuksi tällaisissa tilanteissa.

## SÄÄDETTÄVÄ KYTKIN (MOMENTIN SÄÄTÖ)

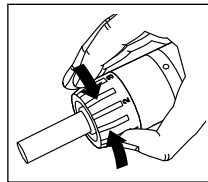

Ruuvinvääntimessä on säädettävä kytkin. Sen avulla voit valita tilanteeseen sopivimman vääntövoiman. Kun ruuvinvääntimellä käyttämäsi vääntövoima

saavuttaa esiasetetun arvon, kytkin luistaa estäen ruuvia kääntymästä kireämmälle.

**Huom:** Ruuvinvääntimen moottori jatkaa toimintaansa niin kauan kuin virrankatkaisija on painettuna alas, vaikka kara lakkaakin pyörimästä kytkimen luistaessa. Jos kytkimen asetus on liian korkea tehtävää varten, se ei luista; pienennä kytkimen asetusta, sillä muuten kierrät ruuvin liian kireälle.

Valitse tarvitsemasi kytkinasetus kiertämällä säätörengasta myötäpäivään suurentaaksesi kytkimen asetusta tai vastapäivään pienentääksesi sitä.

Asetusmahdollisuuksia on 23, joista 6 on merkitty renkaaseen. Säätörengas naksahtaa kunkin asetuksen kohdalla, kun sitä kierretään.

Yleisesti ottaen mitä pidempi ruuvi sitä suurempi asetus tarvitaan sen ruuvaamiseen; mitä pienempi ruuvi sitä pienempi asetus. Ruuvaaminen on parasta aloittaa alhaisella asetuksella ja säätää sitten suuremmalle, kunnes ruuvi on kunnolla paikallaan.

## OHJAUSREIÄT

Ohjausreiällä on kaksi tarkoitusta: se ohjaa ruuveja ja estää puuta vääntymästä tai halkeilemasta. Ohjausreiät tulisi porata yhtä syvyiksi tai syvemmiksi kuin käytettävään ruuvin pituus. Kovan puun parissa työskennellessä ohjausreiän lisäksi täytyy porata myös vapaa kolo.

Tarvittavien reikien koot ovat seuraavat:



Ruuvin koko	Ohjausreiän halkaisija	Vapaa kolo		
		Pehmeä puu	Kova puu	Kova puu
Nro 6	(3,5mm)	2,0mm	2,5mm	4,0mm
Nro 8	(4,0mm)	3,2mm	3,5mm	5,0mm
Nro 10	(5,0mm)	3,5mm	4,0mm	5,7mm

## VINKKEJÄ

- Varo kiristämästä pieniä messinkiruuveja liian kireälle. Niiden päät katkeavat helposti ja kierteen saattavat kulua pois. Tällaiset ruuvit kannattaa kiristää käsin.
- Käytä ristipääruuveja aina kun mahdollista: niitä on helpompi ruuvata, koska ruuvitalta kiinnittyy niihin tukevammin.
- Ruuvien kierteen kannattaa joissakin tapauksissa voidella, jotta ruuvaaminen onnistuu helpommin. Ruuvien kierteen voidaan voidella saippualla tai astianpesuaineella.
- Poratessasi puuta spiraaliporanterällä vedä se välillä pois ja puhdista sahanpurut urista.
- Ruuvatessasi puuruuveja reikään, jossa on valmiit kierteen, aloita ruuvaaminen käsin, jotta reiässä olevat kierteen eivät kuluisi pois. Kierrä ruuvia kunnes tunnet sen ottavan kiinni kierteen ja käytä sitten ruuvinväännintä.

## LADATTAVAT AKUT JA YMPÄRISTÖ

Black & Deckerin ladattavia koneita ja akkuja voidaan ladata aina uudelleen ja ne antavat aina täyden tehon.



Tällä symbolilla varustetut työkalut sisältävät nikkelikadmium (NiCad) -kennoja. Kun vaihdat työkalun tai akun, suojele ympäristöäsi. NiCad-akut saattavat olla vaarallisia ja räjähtää jos ne joutuvat tulen kanssa kosketukseen. **Älä koskaan polta akkuja.** Black & Decker suosittelee: Tyhjennä akku käyttämällä lataus loppuun ja poista se koneesta.

## AKKUJEN POISTO

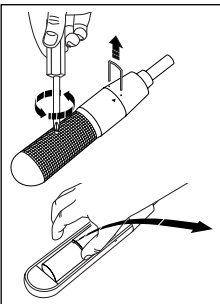

Poista akut ainoastaan silloin, kun haluat hävittää työkalun ja kierrättää akut. Irrota ruuvinvääntimen päät tukevat tapit. Irrota kotelon kiinnitysruuvit. Erota kotelon puoliskot lyömällä koteloa pehmeäpöisellä vasaralla. Poista paristot ja hävitä ne ympäristölle turvallisella tavalla.

## CE-VAATIMUKSEN MUKAISUUSTODISTUS

Vakuutamme että työkalut: **KC9019, KC9038, KC9072** ovat 89/392/EEC, 89/336/EEC, EN55014, 73/23/EEC, EN55104, EN50144 mukaiset Mitattu melupaine 70dB (A) Mitattu meluteho 85dB (A) Käsi/käsivarsin tärinä 2.5m/s<sup>2</sup>

Colin Wills - Director of Engineering  
BDCI, 4/F, 2 Dai Wang Street, Tai Po Industrial Estate,  
Tai Po NT, Hong Kong

# Bruksanvisning för skruvdragare

## SÄKERHETSINSTRUKTIONER

**Varning!** När man använder elverktyg skall dessa grundläggande säkerhetsinstruktioner alltid följas för att minska risken för elektriska stötar, personskada och brand. Läs bruksanvisningen noga innan verktyget tas i bruk och spara bruksanvisningen. Förutom nedanstående instruktioner, följ alltid Arbetarskyddstyrelsens regler.

- **Använd hörselskydd.** Ljudnivån vid sågning/borring av olika material kan variera, ibland överstiger nivån 85dB (A). För att skydda Dig själv, använd alltid hörselskydd.
- **Håll arbetsområdet i ordning.** Nedskräpade ytor och arbetsbänkar inbjuder till skador.
- **Tänk på arbetsmiljöns inverkan.** Utsätt inte elverktyg för regn. Använd inte elverktyg på fuktiga eller våta platser. Ha bra belysning över arbetsytan. Använd inte elverktyg i närheten av lättantändliga vätskor eller gaser.
- **Håll barn borta.** Låt inte andra personer komma i kontakt med elverktyg eller sladden. Alla personer skall hållas borta från arbetsområdet.
- **Förvara verktyg säkert.** När elverktyget inte används skall de förvaras på ett torrt, högt placerat ställe, inlåsta, utom räckhåll för barn.
- **Överbelasta inte elverktyg.** Du arbetar bättre och säkrare inom det angivna effektsområdet.
- **Använd rätt elverktyg.** Tvinga inte svaga elverktyg att göra arbeten som är avsedda för kraftigare verktyg. Använd inte elverktyg för ändamål de inte är avsedda för t.ex. använd inte handcirkelsåg för att såga av kvistar eller vedtrå.
- **Klä Dig rätt.** Bär inte löst hängande kläder eller smycken. De kan fastna i rörliga delar. Gummihandskar och halkfria skor rekommenderas vid utomhusarbeten. Använd håmät om Du har långt hår.
- **Använd skyddsglasögon.** Använd skyddsglasögon för att förhindra att spån blåser in i Dina ögon vilket kan förorsaka skada. Om mycket damm uppstår använd även andningsskydd.
- **Sätt fast arbetsstycket.** Använd skruvvingar eller ett skruvstycke för att hålla fast arbetsstycket. Det är säkrare än att använda handen och Du får bägge händerna fria för arbetet.
- **Sträck Dig inte för mycket.** Se till att Du alltid har säkert fotfäste och balans.
- **Sköt verktygen med omsorg.** Håll verktygen skarpa och rena. Följ instruktionerna beträffande skötsel och byte av verktyg. Håll handtagen torra, rena och fria från olja och fett.

- **Tag bort nycklar.** Kontrollera att nycklar och justerverktyg har tagits bort från elverktyget innan det startas.
- **Undvik oavsiktlig inkoppling.** Bär inte anslutna elverktyg med fingret på strömbrytaren.
- **Var uppmärksam.** Titta på det Du gör. Använd sunt förnuft. Använd inte elverktyget när Du är trött.
- **Kontrollera elverktyget för skador innan Du börjar arbeta.** Innan fortsatt användning av elverktyget skall eventuellt skadade skyddsanordningar och andra defekta delar kontrolleras noggrant för att fastställa om de fortsatt kommer att fungera riktigt och utföra den avsedda funktionen. Kontrollera att de rörliga delarna fungerar oklanderligt och inte klämmer, att inga delar är brutna, att alla delar är riktigt monterade och att andra förhållanden som kan påverka driften stämmer. En skyddsanordning eller annan del, som är skadad, skall repareras eller bytas ut av en erkänd fackverkstad, om ej annat anges i bruksanvisningen. Felaktiga strömbrytare måste bytas hos en fackverkstad. Använd inte elverktyget om strömbrytaren inte kan kopplas till eller från.
- **För Din personliga säkerhet.** Använd endast tillbehör och tillsatser som är rekommenderade i bruksanvisningen och katalogerna. Användning av annat verktyg eller tillbehör än vad som rekommenderas i bruksanvisningen eller katalogerna kan innebära risk för personskada.

## YTTRELLIGARE SÄKERHETSANVISNINGAR FÖR SKRUVDAGARE OCH LADDARE

- Laddaren får endast användas inomhus.
- **Använd ej skadad laddare.** Vid eventuell skada på laddaren eller sladden bör laddaren sändas till en auktoriserad Black & Decker serviceverkstad för reparation. (För information, se aktuell prislista/katalog eller ring Black & Decker AB).
- **Försök** aldrig att koppla ihop två laddare.
- Tag ut kontakten från väggkontakten innan Du ansluter eller tar bort batteriet.
- Kom ihåg att skruvdragaren alltid befinner sig i driftsläget eftersom den inte behöver anslutas till ett vägguttag. Kontrollera att väljarknappen är i mittläget när den inte används eller när tillbehör byts.
- Kontrollera var strömförande ledningar kan finnas när skruvar skruvas in i väggar, golv etc. Tag ej på skruvdragarens främre metalldelar! Håll enbart i plasthöljet.
- **Förvara ej skruvdragaren på platser där temperaturen kan gå upp till eller överstiga 50°C** (t.ex. trädgårdsskjul eller metallbyggnader under sommaren).

- Ladda **ej** skruvdragaren när den eller lufttemperaturen är **under +5°C** eller **över +40°C**.
- Bränn **inte** skruvdragaren, inte ens när den är allvarligt skadad eller helt utsliten. Batterierna kan explodera om de utsätts för brand.
- Under extrema arbetsförhållanden och höga temperaturer kan lite vätska läcka ut från maskinens batterier. Detta är helt normalt. Om ytterhöljet är skadat och spricker och Du får batterivätska på huden, gör följande:
  - Tvätta Dig snarast med vatten.
  - Neutralisera med ren citronsaft eller utspädd ättika.
  - Om Du får vätska i ögonen bör Du spola dem i rinnande vatten i minst 10 min. och därefter genast uppsöka läkare. (Medicinsk anmärkning: vätskan är en 25-35% kaliumhydroxidlösning.)
- Försök ej att öppna laddaren.
- Laddaren och skruvdragaren är särskilt utformade för att fungera tillsammans.
- Försök ej ladda andra sladdlösa verktyg eller batterier med laddaren. Försök ej att ladda skruvdragaren med en annan laddare än den som medföljer skruvdragaren.

## Spar dessa instruktioner!

### DUBBELISOLERING



Ditt verktyg är dubbelisolerat. Det betyder att alla externa metalldelar är elektriskt isolerade från nätet. Det görs genom att placera isolerspärar mellan de elektriska och mekaniska detaljerna, vilket gör det onödigt att jorda verktyget.

**Observera!** Dubbelisolering ersätter inte normal försiktighet. Isoleringen finns för att ge ökat skydd mot skada som uppstår på grund av elektriskt isoleringsfel inuti maskinen.

### ELEKTRISK SÄKERHET

Kontrollera att nätspänningen är densamma som spänningen som anges på märkplåten. Laddaren har en två-trådig sladd och kontakt.

### FÖRLÄNGNINGSSLADD

Förlängningssladd upp till 30m längd kan användas utan att kraften går förlorad. Obs! Förlängningssladd skall endast användas om det är absolut nödvändigt. Användning av felaktig förlängningssladd kan resultera i brand och elektrisk stöt. Vid användning av förlängningssladd, kontrollera att sladden inte är skadad.

### MILJÖ



När Din produkt är utsliten, skydda naturen genom att inte slänga den tillsammans med

vanligt avfall. Lämna den till de uppsamlingsställen som finns i Din kommun eller till en Black & Decker serviceverkstad.

### SERVICE

Skulle fel uppstå på maskinen, lämna då alltid in den till en auktoriserad serviceverkstad. (Se aktuell prislista/katalog för vidare information eller kontakta Black & Decker AB.) På grund av forskning och utveckling kan ovanstående specifikationer ändras vilket inte meddelas separat.

### GARANTI

Black & Decker AB lämnar garanti enligt särskilda garantivillkor som finns tillgängliga hos Black & Decker AB. Dessa innebär bl.a: Black & Decker AB garanterar att maskinen är fri från material- eller fabriktionsfel vid leverans. Garantin gäller 24 månader från leveransen. Black & Decker åtar sig att kostnadsfritt reparera eller byta ut maskinen efter eget val. För att rätt åberopa fel som omfattas av garanti skall köparen underrätta närmaste Black & Decker auktoriserad serviceverkstad om felet inom fjorton dagar efter det att felet upptäckts eller bort upptäckas. Köparen skall därvid uppvisa kvitto, faktura eller annat inköpsbevis som visar var och när maskinen inköptes. Köparen är skyldig att på egen bekostnad lämna maskinen odemonterad till nämnda serviceverkstad eller till inköpsstället. För konsumentköp gäller dessutom i tillämpliga delar Konsumentköplagen som reglerar förhållandet mellan återförsäljare och köpare.

### TILLBEHÖR

Black & Decker erbjuder en komplett serie av tillbehör. För närmare information, vänd Dig till en av Black & Deckers återförsäljare. Använd bara Black & Decker eller Piranha originaltillbehör.

### TEKNISKA DATA

Verktygets ljudnivå är i enlighet med gällande EG-lagstiftning. Vi rekommenderar att vidta erforderliga försiktighetsåtgärder, om ljudnivån är besvärande. Det sker normalt vid en ljudnivå som överstiger 85dB (A).

**Obs:** Denna bruksanvisning täcker även katalognummer med ett bokstavssuffix. Se förpackningen för detaljer. Din produkt har vissa eller alla dessa funktioner.

### DETALJBESKRIVNING

1. Mejselbit
2. Strömbrytare, framåt/back
3. Justerbar koppling
4. Laddare
5. Batteri

# SVERIGE

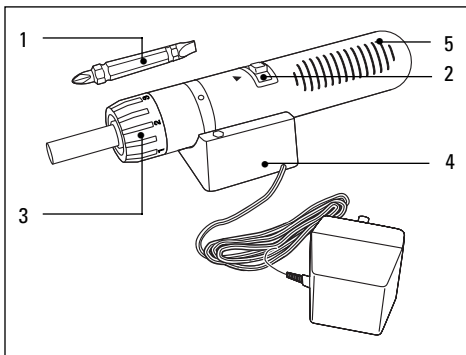

## LADDNING AV SLADDLÖSA SKRUVDRAGARE

**Viktigt:** Skruvdragaren är inte laddad när den levereras. Innan skruvdragaren används för första gången måste den laddas i minst 12 timmar. Efter användning skall skruvdragaren placeras i laddaren där den laddas automatiskt. Skruvdragaren kan lämnas i laddaren hur länge som helst, laddaren är utformad att drivas dygnet runt.

Under laddning kan transformatorn brumma och kännas varm. Detta är normalt och är inte tecken på ett problem. Kontrollera alltid att strömbrytaren är i mittläget under laddning.

Transformatorn kan lämnas kvar i vägguttaget obegränsad tid utan att skadas. Den kommer att kännas en anings varm om den lämnas ansluten, detta är normalt och tyder inte på ett problem.

Laddaren är utformad att enbart ladda batterier och skall aldrig användas för att driva skruvdragaren.

Om batterierna inte laddas korrekt bör eltillförseln till uttaget kontrolleras genom att man ansluter en lampa eller annan apparat och sedan kontrollerar om den fungerar.

Om eltillförseln fungerar men borren fortfarande inte laddas, skall borren och laddaren inlämnas eller sändas till närmsta Black & Deckers serviceverkstad. Skruvdragaren skall laddas när den inte har tillräckligt med kraft för arbeten som tidigare utförts med lätthet. Fortsätt ej att använda skruvdragaren under dessa förhållanden. Ladda skruvdragaren. Koppla bort laddaren från vägguttaget innan laddaren kopplas bort från verktyget.

Under vissa förhållanden när laddaren är ansluten till vägguttaget kan främmande material kortsluta den synliga laddningspluggen och orsaka brand. Främmande material som är strömförande, t.ex., stålull, aluminiumfolie, samlade metallpartiklar m.m., skall

hållas borta från laddningspluggen. Koppla bort laddaren innan rengöring.

## MONTERING AV LADDARE

Plastpåsen som medföljer skruvdragaren innehåller två träskruvar och två plastpluggar.

Skruvorna och pluggarna används när laddaren monteras på en vägg.

Är väggytan av trä, skall endast skruvarna användas.

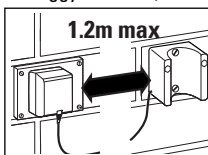

Håll laddaren i önskat läge.

Detta läge måste ligga inom 1,2m från vägguttaget. Laddaren är symmetrisk och kan monteras med endera sida upp.

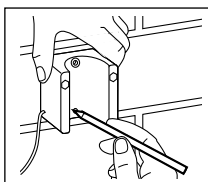

För in en penna i ett av de två fästhål och markera dess läge. Tag bort laddaren från väggen.

Borra ett 0,5mm hål i väggen vid markeringen.

För in en plastplugg i hålet

och knacka lätt med en hammare tills pluggen är jämn med väggen.

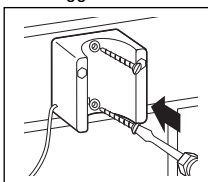

Håll laddaren över plastpluggen och för in en av skruvarna. Markera det andra hålets läge och tag bort laddaren. Borra det andra fästhål och för in nästa plastplugg.

Positionera laddaren och skruva in de två fästskruvarna. När laddaren monteras på en träyta, skall 2,5mm pilothål borras för träskruvarna.

Använd ej plastpluggarna.

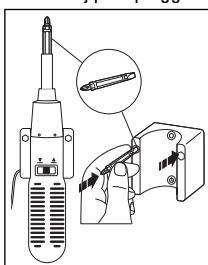

Mejselbiten som medföljer skruvdragaren är dubbelsidig, den ena änden passar en nr. 2 stjärnskruv och den andra en 5mm skärad skruv. Förvara biten antingen i skruvdragaren eller i ett av förvaringshål på laddaren.

## ATT ANVÄNDA SKRUVDRAGAREN

För att sätta på skruvdragaren i framåtgående läge (drivande), skjut strömbrytaren till höger så att den är i linje med pilen som pekar framåt. För att använda skruvdragaren i bakåtgående läge (borttagning av

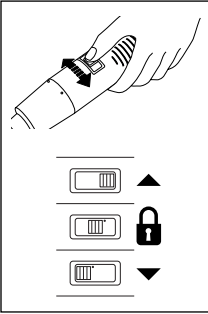

skruvar), skjut strömbrytaren till vänster så att den är i linje med pilen som pekar nedåt. När strömbrytaren trycks in startar skruvdragaren. Släpp strömbrytaren och skruvdragaren stannar. För att stänga av skruvdragaren, skjut strömbrytaren till mittläget (inga pilar).

## AUTOMATISKT SPINDELLÅS

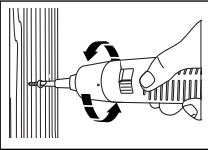

När strömbrytaren är inställd på något av de 3 lägena och inte trycks in, kan skruvdragaren användas som en vanlig, manuell skruvmejsel.

Denna funktion gör att du kan dra åt lite extra för att ordentligt skruva fast skruvar eller för att lossa hårt åtdragna skruvar.

**Obs:** Några av de större skruvstorlekarna är svåra att helt skruva in i hårda träslag, på grund av varierbara faktorer typ fibrernas oregelbundenhet, fukt mängden i träet och laddningen i skruvdragaren. Det automatiska spindelåset hjälper till i sådana situationer.

## JUSTERBAR KOPPLING (VRIDMOMENTSREGLAGE)

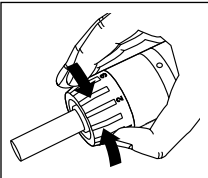

Skruvdragaren har en justerbar koppling. Det gör att du kan välja den vridkraft som bäst passar arbetet. När kraften hos skruvdragaren når det förinställda läget, slirar kopplingen och begränsar därmed skruvens åtdragning.

**Obs:** Skruvdragarens motor fortsätter att gå så länge strömbrytaren trycks in, trots att spindeln slutar rotera när kopplingen slirar. Om kopplingens inställning är för hög för arbetet kommer kopplingen inte att slirar. Kopplingens inställning skall i sådana fall minskas, annars kommer skruvarna att dras åt för hårt. För att välja önskad inställning, vrids justerkragen medurs för att öka inställningen eller moturs för att minska den. Det finns 23 lägen, av vilka 6 är markerade på kragen. När justerkragen vrids hörs ett klick när kragen spärns i olika lägen. Som en allmän regel gäller att ju längre skruv, desto högre kopplingsinställning krävs för att driva in den, ju kortare skruv, desto lägre kopplings-

inställning krävs. Det är bäst att börja skruva på ett låg läge och sedan öka det tills skruven får ordentligt säte.

## PILOTHÅL

Ett pilothål har två ändamål, det fungerar som en riktlinje som skruven följer och förhindrar att träet deformeras eller splittras.

Pilothål skall borras till ett djup som är lika med, eller längre än, längden på den skruv du kommer att använda. När arbeten utförs i hårda träslag måste man förutom ett pilothål, även borra ett frigående hål.

Följande hålstorlekar skall användas:

Skruvstorlek	Pilothålets diameter	Frigående hål		
		Mjuka träslag	Hårda träslag	Hårda träslag
Nr. 6	(3,5mm)	2,0mm	2,5mm	4,0mm
Nr. 8	(4,0mm)	3,2 mm	3,5mm	5,0mm
Nr. 10	(5,0mm)	3,5mm	4,0mm	5,7mm

## ARBETSTIPS

- Undvik att dra åt små mässingskruvar för hårt. Huvudena vrids lätt av och gängorna kan förvridas. Det rekommenderas att sådana skruvar dras åt för hand.
- Använd skruvar med krysspår när detta är möjligt. De är lättare att driva in eftersom mejselbiten kopplas in ordentligt i skruvhuvudet.
- I vissa fall kan det vara lämpligt att smörja skruvens gängor för att göra det lättare att driva in den. Vanliga smörjmedel är tvål eller diskmedel som stryks på skruvgängorna.
- När man borrar i trä med spiralborrar, bör spiralborren dras ut ur hålet då och då för att avlägsna träspån från borren.
- När en träskruv förs in i ett hål som redan gängats, skall skruven startas för hand för att undvika att gängorna i hålet förvrids. Skruva in skruven manuellt tills du känner att den kopplas in i gängorna och använd sedan skruvdragaren.

## UPPLADDNINGSBARA BATTERIER OCH MILJÖ

Black & Deckers uppladdningsbara maskiner och batterier är konstruerade för att kunna återuppladdas och ge full kapacitet.



Denna symbol betyder att verktyget innehåller nickel-kadmium (NiCd) celler. När Ditt verktyg eller batteripaket behöver bytas ut, tänk då på att skydda miljön.

NiCd-batterier kan vara skadliga för miljön och kan explodera när det utsätts för eld.

**Elda ej upp batteriet.**

# SVERIGE

Black & Decker rekommenderar följande:  
Töm batterierna på energi genom att köra  
slut på laddningen. Tag sedan bort dem från  
verktyget.

## BORTTAGNING AV BATTERIER

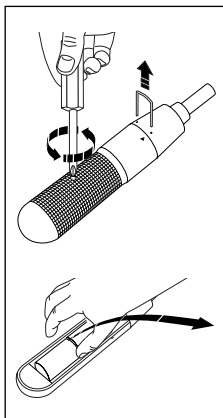

Detta skall endast utföras  
för återvinning av  
batterierna innan  
verktyget kastas bort.  
Tag bort de två stiften som  
håller skruvdragarens  
huvud. Tag bort  
fästskruven som håller  
fast höljet. Knacka på  
höljet med en mjuk  
hammare för att dela  
höljet. Tag bort  
batterierna från  
skruvdragaren och kasta  
bort dem på ett  
miljövänligt vis.

## FÖRSÄKRAN OM ÖVERENSSTÄMMELSE

Vi förklarar att verktygen: **KC9019, KC9038, KC9072**

överensstämmer med 89/392/EEC, 89/336/EEC,  
EN55014, 73/23/EEC, EN55104, EN50144

Vägt ljudtryck är 70dB (A)

Vägt ljudeffekt är 85dB (A)

Hand/arm vägd vibration är 2.5m/s<sup>2</sup>

Colin Wills - Director of Engineering  
BDCI, 4/F, 2 Dai Wang Street, Tai Po Industrial Estate,  
Tai Po NT, Hong Kong

Forhandler adresse	
Ηändleradresse	
Διεύθυνση αvτι ποσώ ου	
Address of dealer	
Dirección del detallista	
Cachet du revendeur	
Indirizzo del rivenditore	
Adres van de dealer	
Forhandlerens adresse	
Morada do revendedor	
Jälleemyyjän osoite	
Återförsäljarens adress	

Indköpsdato	
Kaufdatum	
Ημερομηνία αγοράς	
Date of purchase	
Fecha de compra	
Date d'achat	
Data d'acquisto	
Aankoopdatum	
Innkjøpsdato	
Data de compra	
Ostopäivä	
Inköpsdatum	

Navn/Name/Oνομα/Nombre/Nom/	
Nome/Naam/Navn/Nome/Nimi/Namn:	

machine cadeau?/Er maskinen en gave?/ Recebeu esta ferramenta como presente?/ Onko kone lahja?/Är maskinen en gåva?	<input type="checkbox"/>	Ja/ein Erstkauf?/η πρώτη σας αγορά?/ your first purchase?/la primera de este tipo?/un ler achat?/il suo primo acquisto?/uw eerste aankoop?/Ja/la sua primeira compra?/Kyllä/Ja
	<input type="checkbox"/>	Nei/Ersatzkauf?/για αντικατάσταση?/la replacement?/un reemplazo?/un sostituzione?/een vervanging?/Nei/ uma substituição?/Ei/Nei

Hvor meget kostede maskinen?/Was war der Preis dieses Werkzeuges?/Ποιά είναι η τιμή του εργαλείου αυτού?/What was the price of this tool?/¿ Cual fue el precio de esta herramienta?/Prix payé?/Quanto ha pagato questo prodotto?/Wat was de prijs van dit product?/Hvor meget kostet maskinen?/Que preço pagou por esta ferramenta?/Paljonko kone maksoi?/Hur mycket kostade maskinen?	
--	--

Er dette din første B&D maskine?/Ist dieses Werkzeug-/Είναι το εργαλείο αυτό-/Is this tool- /¿Es esta herramienta que comprato-/Est-ce-/ Questo prodotto è-/Is deze machine-/Er dette din første B&D maskin?/Esta ferramenta é-/ Onko tämä ensimmäinen B&D-koneesi?/ Är detta Din första B&D-velu?	
--	--

	<input type="checkbox"/>	Ja/ein Erstkauf?/η πρώτη σας αγορά?/ your first purchase?/la primera de este tipo?/un ler achat?/il suo primo acquisto?/uw eerste aankoop?/Ja/la sua primeira compra?/Kyllä/Ja
	<input type="checkbox"/>	Nei/Ersatzkauf?/για αντικατάσταση?/la replacement?/un reemplazo?/un sostituzione?/een vervanging?/Nei/ uma substituição?/Ei/Nei

Forhandler adresse/Händleradresse/Διεύθυνση αvτι ποσώ ου/Address of dealer/Dirección del detallista/Cachet du revendeur/Indirizzo del rivenditore/Dealeradres/Forhandlerens adresse/Morada do revendedor/Jälleemyyjän osoite/Återförsäljarens adress:	
--	--

<input type="checkbox"/>	• Venligst sæt kryds i ruden såfremt De ikke måtte ønske at modtage information fra anden virksomhed end Black & Decker.
<input type="checkbox"/>	• Bitte ankreuzen, falls Sie weiteres Informationsmaterial von Black & Decker erhalten möchten. • Παρακαλώ ελέγξτε να σηκώσετε είν δέν θέλετε να λάβετε πληροφορίες άλλης εταιρείας εκτός της Black & Decker. • Data protection act Tick the box if you prefer not to receive information from us or others. • Señale en la casilla sino quiere recibir información de otras empresas. • Si vous ne souhaitez pas recevoir d'informations de la part d'autres sociétés que Black & Decker, cochez cette case. • Barrate la casella se non desiderate ricevere informazioni da altre aziende. • A.u.b.dit vakje aankruisen indien u geen informatie wenst te ontvangen van andere bedrijven dan Black & Decker. • Vennligst kryss av dersom De ikke ønsker informasjon fra andre bedrifter enn Black & Decker. • Por favor, assinale com uma cruz se deseja receber informação de outras empresas, além da Black & Decker. • Merkitä rasti rautuun, mikäli ette halua vastaanottaa informaatiota muulta taholta kuin Black & Deckeriltä. • Vänligen kryssa för i rutan om Ni inte vill ha information från andra företag än Black & Decker.

Cat. no. KC \_\_\_\_\_ / \_\_\_\_\_



**• GARANTI KORT • GARANTIEKARTE • KAPTA E<sup>∞</sup> ΥΠΗΧΣ • GUARANTEE CARD • TARJETA DE GARANTIA • CARTE DE GARANTIE  
• TAGLIANDO DI GARANZIA • GARANTIE-KAART • GARANTI KORT • CARTÃO DE GARANTIA • TAKUUKORTTI • GARANTIBEVIS**

**Australia** Call 1900 937766 (max. call charge \$2.00 ex. tax)

**Belgique/België** Weinhoek 1, 1930 Zaventem

**Danmark** Hejrevang 26B, 3450 Allerød

**Deutschland** Black & Decker Str. 40, D-65510 Idstein

**Ελλάδα** Black & Decker Ελλάς, Συγγρού 154, 17671 ΚΑΛΛΙΘΕΑ

**España** 43883 Roda de Barà (Tarragona)

**France** BP21, 69571 Dardilly Cedex

**Helvetia** Rütistrasse 14, 8952 Schlieren, Schweiz/Suisse

**Italia** Viale Evezia 2, 20052 Monza (MI)

**Danmark** Venligst klip denne del ud og send frankeret til Black & Decker i dit land.

**Deutsch** Bitte schneiden Sie diesen Abschnitt ab, stecken ihn in einen frankierten Umschlag und schicken ihn direkt an die Black & Decker Adresse Ihres Landes.

**ΕΛΛΗΝΙΚΑ** Παρακαλώ κόψτε αυτό το κομμάτι και ταχυδρομήστε το αμέσως, μετά την αγορά του προϊόντος σας στην διεύθυνση της Black & Decker στην Ελλάδα (βλέ ε άνω).

**English** Please complete this section immediately after the purchase of your product and post it to the Black & Decker address in your country (above).  
If you live in Australia or New Zealand, please register by phone.

**Español** Después de haber comprado su herramienta envíe usted, por favor, esta tarjeta a la central de Black & Decker en su país.

**Français** Découpez cette partie et envoyez-la sous enveloppe timbrée à l'adresse de Black & Decker dans votre pays (voir ci-dessus), ceci immédiatement après votre achat.

**Nederland** Florijnstraat 10, 4879 AH Eften-Leur  
**New Zealand** Call 0900 97766 (max. call charge \$2.00 ex. tax)

**Norge** Strømsveien 344, 1081 Oslo

**Österreich** Erlhaer Straße 165, 1231 Wien

**Portugal** Rua Egas, Moniz 173, S. João do Estoril, 2768 Estoril Codex

**South Africa** Black & Decker, Suite 107, PN X65, Halfway Hse, 1685

**Suomi** Black & Decker Oy, Rällisitie 7C, 01510 Vantaa

**Sverige** Box 603, 421 26 Västra Frölunda

**UK & Ireland** PO Box 821, Slough, Berkshire, SL1 3AR

**Italiano** Per favore ritagliate questa parte, inseritela in una busta con francobollo e spedite la subito dopo l'acquisto del prodotto

all'indirizzo della Black & Decker nella vostra nazione (vedi sopra).

**Nederlands** Knip dit gedeelte uit, zend het in een gefrankeerde, geaddresseerde envelop direct na uw aankoop naar het

Black & Decker-adres in uw land (zie boven).

**Norge** Vennligst klipp ut denne delen umiddelbart etter du har pakket ut ditt produkt og legg det i en adressert konvolutt til Black & Decker (Norge) AS (se adresse over).

**Português** Por favor, recorte esta parte, coloque-a num envelope selado e enderegado e envie-o logo após a compra do seu produto para o endereço da Black & Decker do seu país.

**Suomi** Leikkaa iräi tämä osa, laita se ohitseeseen kuoreen ja postita kuori yllä olevaan paikalliseen Black & Decker osoitteeseen.

**Sverige** Var vänlig klipp ur denna del. Skriv Ditt namn och adress på ett frankerat kuvert, och sänd det genast till Black & Deckers adress i Ditt land (se ovan).

