

 **BLACK &  
DECKER**®

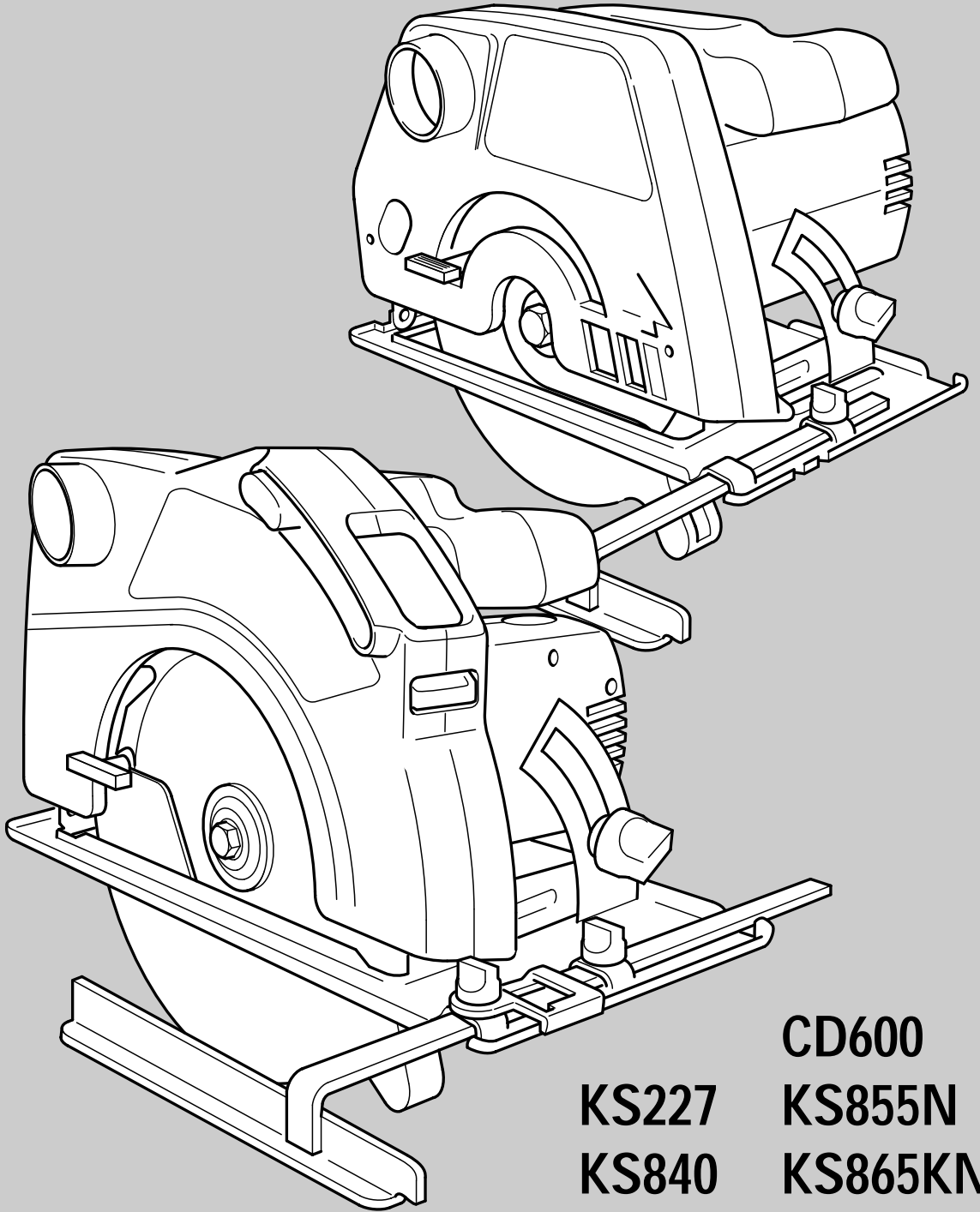

**CD600**  
**KS227**   **KS855N**  
**KS840**   **KS865KN**  
**KS846N**   **KS865N**  
**KS850N**   **374456N**



<b>Australia</b>	DeWalt Industrial Power Tool Company (Distributors of Black & Decker products), 7 Clarice Road, Box Hill, Victoria 3128	Tel: 03 9895 9200 Fax: 03 9899 7465
<b>Belgique/België</b>	Black & Decker Belgium NV Weihoek 1, 1930 Zaventem	Tel: 02 719 07 11 Fax: 02 721 40 45
<b>Danmark</b>	Black & Decker Hejrevang 26 B, 3450 Allerød	Tlf: 70-20 15 10 Fax: 48-14 13 99
<b>Deutschland</b>	Black & Decker GmbH Black & Decker Straße 40, 65510 Idstein	Tel: 06126 210 Fax: 06126 212601
<b>Ελλάς</b>	Black & Decker (Ελλάς) AE Λεωφ. Συγγρού 154 Αθήνα 176 71	Τηλ: 01 9242870-75 Service: 01 9242876-7 Fax: 01 9242869
<b>España</b>	Black & Decker de España SA Ctra. de Acceso a Roda de Bará, km 0,7 43883-Roda de Bará, Tarragona	Tel: 977 297100 Tlx: 56631 BLADE E Fax: 977 299139
<b>France</b>	Black & Decker (France) Sarl Le Paisy 69570 Dardilly, Lyon	Tel: 04 72 20 39 20 Tlx: 300 250 Fax: 04 72 20 39 00
<b>Helvetia</b>	Black & Decker AG Elektrowerkzeuge Rütistraße 14, CH-8952 Schlieren Schweiz/Suisse	Tel: 01 730 69 33 Tlx: 54462 BDZH CH Fax: 01 730 70 67
<b>Italia</b>	Black & Decker Italia SpA Viale Elvezia 2, 20052 Monza (Mi)	Tel: 039 23 87 1 Fax: 039 23 87 59 3 Numero verde: 167 21 39 35
<b>Maroc</b>	Ets Louis Guillard & Cie 31, Rue Pierre Parent, Casablanca	Tel: 02-30 59 71 Fax: 02-31 78 88 E-mail: elg@mail.sis.net.ma
<b>Nederland</b>	Black & Decker (Nederland) BV Florijnstraat 10, 4879 AH Etten-Leur	Tel: 076 5082000 Fax: 076 5038184
<b>New Zealand</b>	Black & Decker 483 Great South Road, Penrose, Auckland	Tel: 09 579 7600 Fax: 09 579 8200
<b>Norge</b>	Black & Decker (Norge) A/S Strømsveien 344, 1081 Oslo	Tel: 22-90 99 00 Fax: 22-90 99 01
<b>Österreich</b>	Black & Decker Werkzeugevertriebs GmbH Erlaaerstraße 165, Postfach 69, 1230 Wien	Tel: 0222 66 116 0 Tlx: 13228 BLACK A Fax: 0222 66 116 14
<b>Portugal</b>	Black & Decker Rua Egas Moniz 173, Apartado 19 S. João do Estoril, 2768 Estoril, Codex	Tel: 468 76 13/468 75 13 Tlx: 16 607 BLADEC P Fax: 467 15 80
<b>South Africa</b>	Black & Decker South Africa (Pty) Ltd Suite no 107, PostNet X65, Halfway House 1685	Tel: 011 314 4431 Fax: 011 314 4435
<b>Suomi</b>	Black & Decker Oy Rälssitie 7 C, 01510 Vantaa Frälsevägen 7 C 01510 Vanda	Puh: 09-825 45 40 Fax: 09-825 45 444 Tel: 09-825 45 40 Fax: 09-825 45 444
<b>Sverige</b>	Black & Decker AB Box 603, 421 26 Västra Frölunda, Besöksadr. Ekonomivägen 11	Tel: 031-68 60 00 Fax: 031-68 60 08
<b>Tunis</b>	Brico-Center 60, Rue du 18 Janvier, 1001 Tunis	Tel: 01-242 856/334 826 Fax: 01-330 136/353 699
<b>Türkiye</b>	Black & Decker Elektrikli Ev (Aletleri Türkiye Distribütörü): Vestel Dayanıklı Tüketim, Malları Paz. A.Ş., Eski Büyükdere Cad. İETT Garajı Yanı, 80650 4. Levent - İstanbul	Tel: 0 212 282 3600 (10 hat) Fax: 0 212 282 3307
<b>United Kingdom</b>	Black & Decker 210 Bath Road, Slough Berkshire SL1 3YD	Tel: 01753 574277 Tlx: 848317 BAND MH Fax: 01753 551155



DANMARK

**KÆRE KUNDE,**

For at få størst mulig nytte af dit produkt fra Black & Decker, beder vi dig læse sikkerhedsinstruktionerne og brugsanvisningen grundigt igennem. Hvis du har spørgsmål til indholdet i denne brugsanvisning, kan du henvende dig til vor kundeservice på telefon 70 15 20 10 eller til et af vore autoriserede serviceværksteder. På internettet [www.2helpU.com](http://www.2helpU.com) findes en fortegnelse over alle vore serviceværksteder.

DEUTSCH

**HERZLICHEN GLÜCKWUNSCH!**

*Wir gratulieren Ihnen zu Ihrem neuen Black & Decker Produkt.* Bitte lesen Sie die Sicherheitshinweise und die Gebrauchsanweisung vor dem Gebrauch sorgfältig durch. Falls Sie nach dem Lesen dieser Bedienungsanleitung noch Fragen haben, dann zögern Sie nicht den Zentralkundendienst anzurufen, dessen Telefonnummer Sie auf der Rückseite dieser Bedienungsanleitung finden. Sie können auch eine unserer Vertrags-Werkstätten anrufen. Deren Telefonnummern und weitere Informationen sind im Internet unter [www.2helpU.com](http://www.2helpU.com) verfügbar.

ΕΛΛΗΝΙΚΑ

**ΣΥΓΧΑΡΗΤΗΡΙΑ!**

*Για την αγορά του εργαλείου από την Black & Decker.* Για να εξασφαλίσετε άριστο αποτέλεσμα με το ηλεκτρικό εργαλείο σας, παρακαλούμε διαβάστε προσεκτικά αυτές τις οδηγίες χρήσης και προφύλαξης. Εάν έχετε ερωτήσεις ή απορίες διαβάζοντας το βιβλίο οδηγιών, παρακαλούμε μην διστάσετε να επικοινωνήσετε με το κέντρο εξυπηρέτησης πελατών του οποίου ο αριθμός αναγράφεται στην πίσω σελίδα του βιβλίου οδηγιών ή με κάποιο από τα εξουσιοδοτημένα κέντρα επισκευής. Πληροφορίες σχετικά με τα κέντρα εξυπηρέτησης μπορείτε να βρείτε και στο Internet στη διεύθυνση [www.2helpU.com](http://www.2helpU.com).

ENGLISH

**CONGRATULATIONS!**

*On the purchase of your Black & Decker product.* To ensure the best results from your power tool please read these safety and usage instructions carefully. If you have any questions or queries after reading this user manual please do not hesitate to call our Service and Information Centre, whose number you will find towards the back of this user manual, or one of our Authorised Repair Agents. A list of these Agents and further information is available on the Internet at [www.2helpU.com](http://www.2helpU.com).

ESPAÑOL

**¡ENHORABUENA!**

*Por la compra de su producto Black & Decker.* Para conseguir los mejores resultados, lea con atención estas instrucciones de seguridad y uso. Si tiene alguna pregunta o duda después de leer el manual de instrucciones, por favor no dude en llamar a nuestro Centro de Servicio e Información, cuyo teléfono podrá encontrar en la parte de atrás de este manual, o a uno de nuestros agentes de reparación autorizados. Una lista de estos Agentes y otra información está disponible en Internet en la dirección [www.2helpU.com](http://www.2helpU.com).

FRANÇAIS

**FÉLICITATIONS!**

*Nous vous félicitons pour l'achat de ce produit Black & Decker.* Afin d'en obtenir les meilleurs résultats, nous vous invitons à lire attentivement le guide d'utilisation et à respecter les règles de sécurité. Si vous avez des remarques ou questions après la lecture de ce manuel n'hésitez pas à appeler notre service consommateur dont vous trouverez les coordonnées au dos de ce manuel, ou l'un de nos centres de garantie dont vous trouverez la liste sur Internet: [www.2helpU.com](http://www.2helpU.com).

ITALIANO

**CONGRATULAZIONI!**

*Congratulazioni per l'acquisto di questo prodotto Black & Decker.* Per ottenere i migliori risultati dal vostro utensile, leggete attentamente queste norme di sicurezza e le istruzioni per l'uso. Se hai problemi o domande da fare dopo aver letto questo manuale d'istruzioni non esitare a chiamare il nostro Centro Informazioni e Servizi, il cui numero è situato sul retro di questo manuale, oppure uno dei riparatori autorizzati. La lista di tali riparatori ed ulteriori informazioni sono disponibili presso il sito Internet [www.2helpU.com](http://www.2helpU.com).

NEDERLANDS

**GEFELICITEERD!**

*Gefeliciteerd met de aankoop van uw Black & Decker apparaat.* Voor optimale resultaten met uw nieuwe machine raden wij u aan de veiligheidsinstructies en aanwijzingen voor gebruik zorgvuldig door te lezen. Indien u na het lezen van deze gebruiksaanwijzing nog vragen mocht hebben, aarzel dan niet ons Service en Informatie Centrum te bellen. Het nummer vind je aan het eind van deze gebruiksaanwijzing of bij één van onze erkende hersteldiensten. Een lijst van deze hersteldiensten en bijkomende informatie vindt u op het Internet-adres [www.2helpU.com](http://www.2helpU.com).

NORGE

**KJÆRE KUNDE,**

For å få mest mulig ut av ditt produkt fra Black & Decker ber vi deg lese sikkerhetsinstruksjonene og brugsanvisningen nøye. Om du har noen spørsmål angående innholdet i denne bruksanvisningen kan du henvende deg til vårt ordrekontor eller til en av våre autoriserte serviceverksteder. På Internet, adresse; [www.2helpU.com](http://www.2helpU.com) finnes en oversikt over alle våre autoriserte serviceverksteder.

PORTUGUÊS

**PARABÉNS!**

*Pela compra deste produto Black & Decker.* Para garantir melhores resultados, por favor leia atentamente as instruções anexas. Em caso de dúvidas após a leitura deste manual, não hesite em contactar o nosso serviço de apoio ao cliente, cujo número encontrará no final deste manual ou qualquer centro de reparações autorizado. Um lista completa a informação adicional, pode ser encontrada na Internet, com o seguinte endereço: [www.2helpU.com](http://www.2helpU.com).

SUOMI

**HYVÄ ASIAKKAAMME,**

Jotta tuotteesta olisi Sinulle mahdollisimman paljon iloa ja hyötyä, pyydämme Sinua tutustumaan tarkasti käyttöohjeeseen ja lukemaan turvallisuusohjeet. Mikäli Sinulle tulee kysymyksiä tästä käyttöohjeesta, ota yhteys asiakaspalveluumme tai johonkin valtuutettuun huoltoliikkeeseemme. Internet-osoitteesta [www.2helpU.com](http://www.2helpU.com) löydät kaikki valtuutetut huoltoliikkeemme.

SVERIGE

**BÄSTE KUND,**

För att få ut mesta möjliga av Din produkt från Black & Decker ber vi Dig att läsa säkerhetsinstruktionerna och bruksanvisningen noga. Om Du har några frågor beträffande innehållet i denna bruksanvisning kan du vända Dig till vår kundtjänst eller till en av oss auktoriserad serviceverkstad. På Internet, adress; [www.2helpU.com](http://www.2helpU.com) finns en förteckning av alla våra auktoriserade serviceverkstader.

# Brugermanuel for rundsave

## SIKKERHEDSINSTRUKTIONER

**Advarsel!** Når man bruger el-værktøj, skal disse grundlæggende sikkerhedsinstruktioner altid følges for, at mindske risikoen for elektrisk stød, personskader og brand. Læs brugsanvisningen grundigt igennem inden el-værktøjet tages i brug. Opbevar brugsanvisningen let tilgængeligt, så alle der bruger maskinen har adgang til brugsanvisningen. Foruden nedenstående instruktioner, bør Arbejdstilsynets regler altid følges.

- **Hold orden på arbejdsområdet.** Uordentlige områder og arbejdsbænke indbyder til skader.
- **Tænk på arbejdsmiljøets indflydelse.** Udsæt ikke el-værktøjet for regn. Brug ikke el-værktøj på fugtige eller våde pladser. Sørg for en god belysning over arbejdsfladen. Brug ikke el-værktøj i nærheden af let antændelige væsker eller gasser.
- **Beskyt dig mod elektrisk stød.** Undgå kropskontakt med flader med jordforbindelse (f.eks. rør, radiatorer, komfurer, køleskabe). Ved ekstreme arbejdsforhold (f.eks. høj fugtighed, forekomst af metalstøv osv.), kan den elektriske sikkerhed øges ved, at tilkoble en faldstrømsafbryder.
- **Hold børn væk.** Lad ikke andre personer komme i kontakt med el-værktøjet eller ledningen. Alle uvedkommende skal holdes væk fra arbejdsområdet.
- **Opbevar el-værktøjet sikkert.** Når el-værktøjet ikke bruges skal det opbevares på et tørt sted, højt placeret, uden for børns rækkevidde.
- **Overbelast ikke el-værktøj.** Du arbejder bedre og sikrere inden for det anførte effektområde.
- **Brug det rigtige el-værktøj.** Tving ikke svagt el-værktøj til at udføre det arbejde, som er beregnet til kraftigere el-værktøj. Brug ikke el-værktøj til formål, det ikke er beregnet til, brug f.eks. ikke en håndrundsav til at save grene eller brænde.
- **Bær den rette påklædning.** Bær ikke løsthængende tøj eller smykker. De kan sidde fast i bevægelige dele. Gummihandsker og skridsikre sko anbefales ved udendørs arbejde. Brug hånet, hvis du har langt hår.
- **Anvend beskyttelsesbriller.** Anvend også ansigtsværn eller støvbeskytter, hvis arbejdet er støvende. Ved langvarigt arbejde bruges også høreværn.
- **Mishandl ikke ledningen.** Bær aldrig el-værktøjet i ledningen og brug ikke ledningen til at tage stikket ud af kontakten. Udsæt ikke ledningen for varme, olie eller skarpe kanter.
- **Sæt arbejdssemnet fast.** Brug skruetvinger eller en skruestik til at holde emnet fast. Det er mere sikkert

end at bruge hånden, og du får begge hænder frie til arbejdet.

- **Stræk dig ikke for meget.** Sørg for, at du altid har sikkert fodfæste og balance.
- **Vedligehold værktøjet omhyggeligt.** Hold værktøjet skarpt og rent. Følg instruktionerne med hensyn til vedligeholdelse og udskiftning af tilbehør. Hold håndtagene tørre, rene, og frie for olie og fedt.
- **Tag stikket ud af kontakten** når elværktøjet er i brug, inden service og ved udskiftning af tilbehør.
- **Fjern nøglerne.** Kontroller at nøgler og justerværktøj er fjernet fra el-værktøjet, inden det startes.
- **Undgå utilsigtet start.** Bær ikke tændt el-værktøj med fingeren på strømafbryderen.
- **Forlængerledninger udendørs.** Udendørs må man kun anvende forlængerledninger, som er beregnet til brug og mærket til dette.
- **Vær opmærksom.** Se på det du gør. Brug sund fornuft. Brug ikke el-værktøj, når du er træet.
- **Kontroller el-værktøjet for skader.** Inden fortsat brug af el-værktøjet, skal eventuelle beskadigede beskyttelsesanordninger og andre defekte dele kontrolleres omhyggeligt for at finde ud af, om de stadig fungerer rigtigt og kan udføre den tilsigtede funktion. Kontroller at de bevægelige dele fungerer upåklageligt og ikke er i klemme, at ingen dele er gået i stykker, at alle dele er rigtigt monterede, og at andre forhold, som kan påvirke funktionen, er i orden. En beskyttelsesanordning eller andre dele, som er beskadigede, skal repareres eller udskiftes af et autoriseret værksted, hvis ikke andet er angivet i brugsanvisningen. Fejlagtige strømafbrydere skal udskiftes hos et autoriseret værksted. Anvend ikke el-værktøj, hvis strømafbryderen ikke kan kobles til eller fra.
- **For din personlige sikkerhed.** Brug kun tilbehør og løsdele, der er anbefalede i brugsanvisningen eller vores kataloger. Brug af andet værktøj eller tilbehør end det, der anbefales i brugsanvisningen eller katalogerne kan medføre risiko for personskader.

## YDERLIGERE SIKKERHEDSINSTRUKTIONER FOR RUNDSAVE

### Tilslutning til elforsyningen, slukning og tænding

- Sørg altid for at kraftværktøjet er slukket inden det tilsluttes elforsyningen.
- Sørg for at du fjerner skruenøglen til klingskiftning fra savklingen inden du tænder for rundsaven.
- Der må ikke tændes for kraftværktøjet, medmindre savklingen kører frit.



# DANMARK

## Under saving

- Saven skal altid holdes ved håndtagene. Hold aldrig saven i en stilling der kan resultere i dårligt herredømme og kontrol over saven.
- Sørg altid for at der er rigeligt plads under det materiale der skal saves, samt at arbejdsbænken eller støtte-anordningen giver savklingen tilstrækkelig mulighed for at rotere.
- Alle søm og metaldele skal fjernes fra arbejdsemnet inden savningen påbegyndes.
- Der må ikke forsøges sarning i meget små arbejdsemner.
- Efter at have slukket værktøjet, må savklingen ikke forsøges stoppet ved at trykke på klingens side.
- Rundsaven må aldrig lægges på et bord eller en arbejdsbænk, medmindre du først har slukket for den.
- Rundsaven må aldrig betjenes med savklingen drejet opad eller til siden.

## Driftsklare beskyttelsesanordninger

- Det skal sikres at alle de beskyttelsesanordninger, der afskærmer savklingen befinder sig i perfekt driftstilstand.
- Savskærmen må aldrig blokeres.
- En blokeret savskærm skal øjeblikkeligt frigøres. Saven må under ingen omstændigheder benyttes hvis skærmen er blokeret.
- Den til skærmen returnerbare løftestang bør kun betjenes, hvis der er behov for at klingeskærmen fjernes inden savningen påbegyndes.
- Nittekniven må ikke fjernes.
- Nittekniven skal indstilles korrekt.

## Eftersyn og udskiftning af savklingen

- Der må kun bruges savklinger, der er i overensstemmelse med de i denne driftmanual beskrevne instruktioner.
- Savklinger, hvis hoveddele er tykkere eller hvis nitteafstand er mindre end knivens tykkelse må ikke bruges.
- Der må ikke bruges savklinger lavet af højlegeret eller højhastighedsstål (HSS stål).
- Der må kun bruges savklinger i perfekt driftstilstand; knækkede eller bøjede savklinger bør kasseres og udskiftes øjeblikkeligt.
- Det skal sikres at savklingen sidder korrekt og drejer i den korrekte retning.
- Skiver til skæring af metal og sten må ikke bruges med denne sav.

**Disse instruktioner skal opbevares!**

## DOBBELISOLERING



Dit værktøj er dobbeltisoleret. Dette betyder, at alle udvendige metaldele er elektrisk isolerede fra nettet. Dette opnås ved at placere en isolationsspærrer mellem de elektriske og de mekaniske dele, hvilket gør det unødvendigt at jordforbinde værktøjet.

**Observér!** Dobbeltisolering erstatter ikke normal forsigtighed. Isoleringen skal beskytte mod skade som kan opstå på grund af elektrisk isoleringsfejl inde i maskinen.

## FORLÆNGERLEDNING

Forlængerledninger op til 30m kan anvendes uden at miste kraft. **Obs!** Forlængerledninger skal kun bruges, hvis det er absolut nødvendigt. Anvendelse af fejlagtig forlængerledning kan resultere i brand og elektrisk stød. Ved anvendelse af forlængerledning, kontrollér at ledningen ikke er beskadiget.

## MILJØ



Når dit produkt er udtjent, beskyt da naturen ved ikke at smide det ud sammen med almindeligt affald. Aflever det til ét af de opsamlingssteder, som findes i din kommune.

## SERVICE

Skulle der opstå fejl på maskinen, bør den altid indleveres til et autoriseret serviceværksted. (Se aktuelt katalog for yderligere information eller kontakt Black & Decker.)

Har De spørgsmål, er De velkommen til at kontakte Black & Deckers kundeservice eller et af vore autoriserede serviceværksteder. Fortegnelse over vore autoriserede serviceværksteder findes på Internet, [www.2helpU.com](http://www.2helpU.com).

På grund af forskning og udvikling kan nedenstående specifikationer ændres, hvilket ikke meddeles separat.

## GARANTI

Black & Decker yder garanti i overensstemmelse med garantivilkårene som findes tilgængelige hos Black & Decker. Dette indebærer, at maskinen er fri for materiel- eller fabrikationsfejl ved levering. Garantien gælder 24 måneder fra levering. Black & Decker påtager sig omkostningsfrit at reparere eller udskifte maskinen efter eget valg. For at pårøbe sig fejl som omfattes af garantien skal køberen underrette nærmeste Black & Decker autoriserede serviceværksted. Køberen skal kunne fremvise kvittering, faktura eller andet købsbevis, som viser hvor og hvornår maskinen er købt. Køberen påtager sig at aflevere produktet i hel stand til serviceværkstedet eller til købsstedet. For brugerkøb



# DANMARK

gælder desuden dele af forbrugerkøbeloven, som omhandler forholdet mellem forhandler og køber.

## TILBEHØR

Black & Decker tilbyder en komplet serie af tilbehør. For nærmere information, kontakt nærmeste Black & Decker forhandler. Brug kun originalt Black & Decker eller Piranha tilbehør.

## TEKNISKE DATA

Værktøjets lydniveau er i overensstemmelse med gældende EU-regler. Vi anbefaler, at man bruger nødvendig beskyttelse, hvis lydniveauet er generende. Det kan forekomme hvis lydniveauet overstiger 85dB (A).

	CD600		374456N KS865N			
	KS227	KS840	KS846N	KS850N	KS855N	KS865KN
Watt (W)	500	550	1020	1100	1200	1300
Tomgangs-hastighed (omdr/min)	3500		4000	4000	4000	4000
Maks. savdybde (mm)	40	40	46	50	55	65
Savklingens diameter (mm)	140	140	140	160	160	184
Hullets (mm)	12.7	12.7	12.7	16	16	16
Vægt (kg)	2.5	2.5	3.0	3.7	3.7	4.2

**Bemærk:** Denne manuel dækker også katalognumre med et indeks af bogstaver. For detaljer om dit produkt, henvises der til mærkepladen.

## EGENSKABER

1. Savsmuldsafledning
2. Rudestang
3. Savjusteringsdybde
4. Skærmens returstag
5. Savknivens låseskrue
6. Nittekniv
7. Knivskærm
8. Parallel afskærmning
9. Rude
10. Forreste håndtag
11. Kulbørstelåg
12. Geringssavens vinkelskala
13. Låseskrue til geringsjustering
14. Savbremse
15. Låseskrue til parallel afskærmning
16. Skueskærm
17. Afmærkning for lige savning
18. Afmærkning for geringssavning

19. Elektronisk afbryder
20. Tænd/sluk afbryder
21. Dybde for skæreskala
22. Sekundær låsestang til geringsjustering
23. Inderste pakskive
24. Yderste pakskive
25. Låsbar knap
26. Klinge

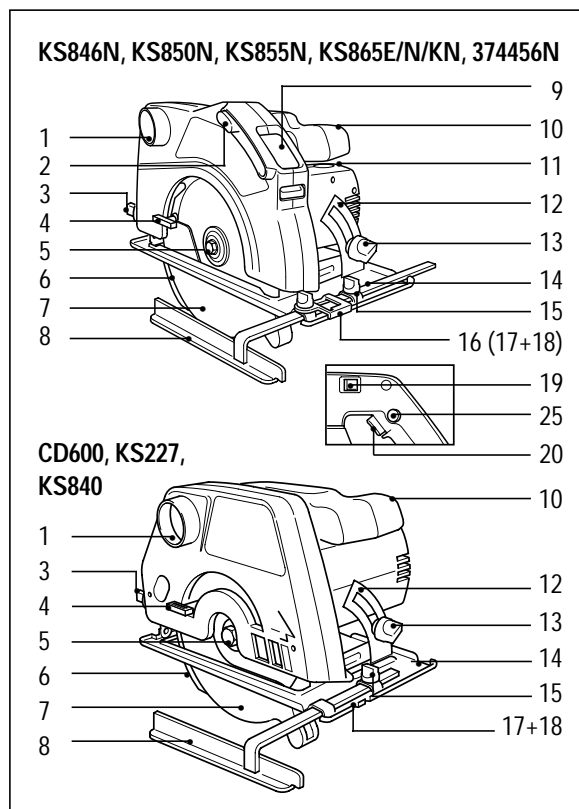

Deres rundsave inkluderer nogle eller alle de følgende funktioner.

## SIKKERHEDSADVARSEL

Din sav er kun fremstillet til anvendelse med træskæreklinger. Skiver til skæring af metal og sten må ikke bruges med denne sav.

## FORBEREDNING AF DIN RUNDSAV

### INDSTILLING AF SKÆREJUSTERINGENS DYBDE

Fortsæt som følger:

Tag stikket ud af elforsyningen.

Løsgør savjusteringsdybde (3) på bunden af skalaen. Rundsave trækkes op af skalaen indtil den ønskede skæredybde er opnået på skalaen (21). Stram skruen (3). Skæredybden bør være 3mm større end arbejdsstykkets dybde.



# DANMARK

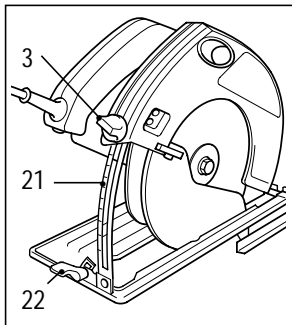

## INDSTILLING AF SKUESKÆRMSYSTEMET (IKKE FOR CD600/KS227/KS840)

Ruden og 'skueskærmen' er til rådighed for at kunne opnå præcis savning hver gang saven anvendes. For at forberede skærmsystemet for første gang, fortsættes som følger:

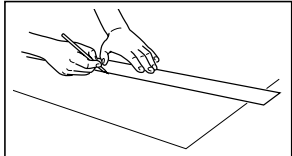

For at give den ønskede savklingeretning, afmærkes en lige linje på arbejdsområdet.

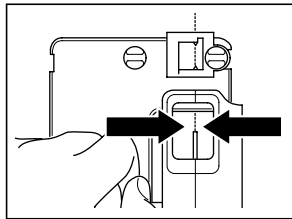

Medens der kigges gennem savskærmens rude, bringes savklingens tænder på linje med den streg der er beregnet til savning, og som er afmærket på arbejdsområdet. Mens saven holdes i denne position, placeres den orange 'savskærm' (16) på rundsavens spids. Bring 'skueskærmen' på linje med den optrukne streg på arbejdsområdet

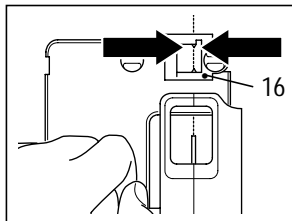

og fastgør den med den medfølgende skrue.

- Ved begyndelsen af hver savning, bringes klingens på linje som beskrevet, og medens der saves, holdes 'skueskærmen' på linje med den beregnede skærestreg, der er afmærket på arbejdsområdet.
- Ved udførelse af geringssavning, følges de samme procedurer som ovenfor beskrevet.

## JUSTERING AF DEN PARALLELE AFSKÆRMNING

Din rundsav indeholder en parallel afskærmning. Dette giver adgang til at savning i lige linje parallel med arbejdsstykkets kant.

For at justere den parallelle afskærmning, fortsættes som følger:

Tag stikket ud af elforsyningen.

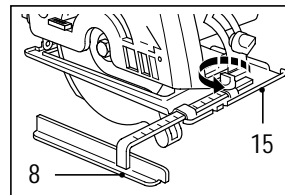

Løsgør låseskruen (15) på savbundens forreste ende. Skub parallelafskærmningen (8) langs med dens skærm, indtil det ønskede mål angives. Stram låseskruen (15).

## INDSTILLING AF GERINGSJUSTERING

Din rundsav kan skære vinkler op til 45°. For at justere din rundsavs vinkel, fortsættes som følger:

Tag stikket ud af elforsyningen.

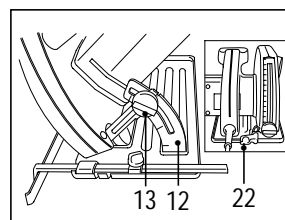

Løsgør låseskruen (13). Løsgør låsestangen (22), hvis den findes på dit produkt. Bevæg din rundsav rundt om geringsskalaen (12), indtil den ønskede vinkel angives. Stram låseskruen (13). Stram låsestangen (22), hvis den findes på dit produkt.

## UDSKIFTNING AF KNIVEN

Fortsæt som følger:

Tag stikket ud af elforsyningen.

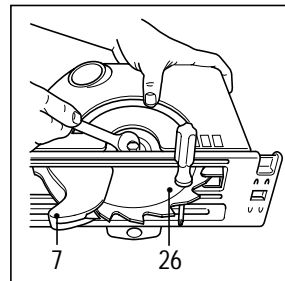

Træk knivskærmen (7) op. For at forhindre kniven i at rotere, sættes en skruetrækker ind i knivens hul.

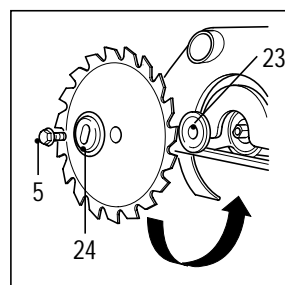

Skrue (5) åbnes og fjernes. Løsn i retning mod uret med en skruenøgle på 13mm, hvorefter den yderste pakskive (24) og kniven fjernes. Isæt en ny kniv, og vær sikker på at pilen på kniven peger i den samme retning som pilen på din rundsavs krop. Den yderste pakskive monteres med den hævdede midterdel pegende væk fra kniven. Det skal sikres at pakskiven sidder korrekt på spindlens fladeside. Montér savknivens låseskrue (5). For at forhindre kniven i at rotere, sættes en skruetrækker ind i knivens hul. Stram savknivens låseskrue med uret med en skruenøgle på 13mm.

# DANMARK

## JUSTERING AF NITTEKNIVEN

Nittebladet (6) forhindrer savklingen i at sætte sig fast når der udføres spaltesavning. Når savkniven udskiftes eller når spillerummet er påvirket, skal du checke nitteknivens placering. Fortsæt som følger:

Tag stikket ud af elforsyningen.

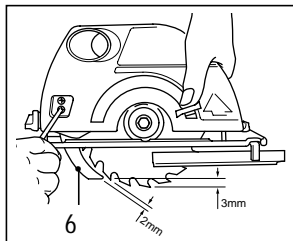

Lokalisér de to nitteknivskruer gennem knivskærmens åbning.

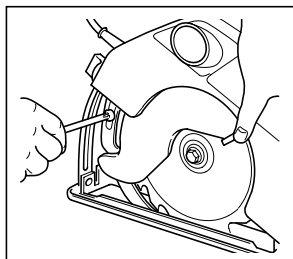

Hvis der ikke findes en åbning i din rundsavs knivskærm, justeres skæredybden for at lokalisere nitteknivens skruer. Løsgør de to skruer på nittekniven. Justér nittekniven for at

opnå et radiale spillerum på 2-3mm, og tændernes spidser et spillerum på 2-3mm.

**Din sav er nu klar til brug.**

## BETJENING AF DIN RUNDSAV

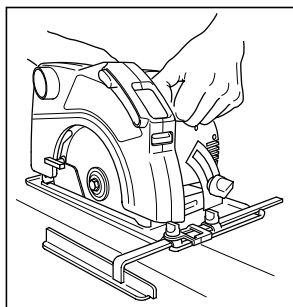

For at tænde din rundsav, trykkes der på spærre knappen (25), hvorefter den elektroniske tænd/sluk afbryder (20) aktiveres. For at stoppe din rundsav, slippes strømafbryderen.

## SÅDAN HOLDES DIN RUNDSAV

Det forreste håndtag (10) gør det lettere at styre saven ordentligt. Sluk for maskinen inden du begynder at save i arbejdsområdet. Saven styres uden at skubbe den, og giv klingen tid til at komme på rette spor. For at være istand til at holde den linje du har optrukket, skal du rette dig efter afmærkningen (17) når der saves i lige retning, eller afmærkning (18) når der saves runde cirkler.

## VEDLIGEHOJDELSE AF RUDEN

Fra tid til anden er det nødvendigt at fjerne savsmuld/støv fra indersiden af rundsavens rude.

For at gøre dette, fortsættes som følger:

Tag stikket ud af el-forsyningen.

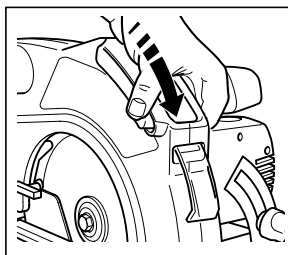

For at få adgang til den snavsede del af ruden, skubbes rudens stang (2) fremad.

Tag en ren, ludfri klud og tør den udsatte del af ruden efter behov. Når du er færdig, skubbes

rudens stang tilbage mod bagsiden af savskærmen for bringe ruden tilbage til betjenings-position.

**Bemærk:** Hvis der er behov for det, må der kun bruges en let sæbeblanding til rensning af saven, da mange husholdnings-rengøringsmidler indeholder kemikalier, som kan forårsage alvorlig skade på plastikken. Der må heller ikke bruges benzin, terpentiner, maling, fortyndere eller lignende produkter. Lad aldrig væske trænge ind i rundsaven, eller sænk nogle af dens dele i væske.

## UDSKIFTNING AF KULBØRSTERNE

Fortsæt som følger:

Tag stikket ud af elforsyningen.

Skrub børstelågene (11) af. Træk kulbørsten og dens holder tilbage. Fjern kulbørsten fra børsteholderen. Sæt en ny kulbørste i børsteholderen. Kulbørsten og børsteholderen isættes huset. Monter børstelågene.

**Bemærk:** Børsterne udskiftes parvis, og det skal sikres at børsterne og børsteholderne monteres, således at de sidder på samme måde som da de blev fjernet.

## FJERNELSE AF SAVSMULD

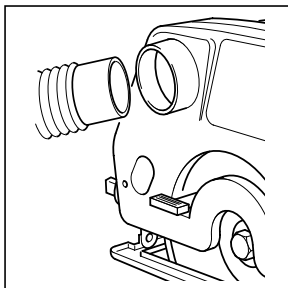

Til fjernelse af savsmuld kan du bruge en grov industri-støvsuger med en almindelig fleksibel forbindelse, der isættes støvudtrækket.

## PRAKTISKE RÅD

Det er uundgåeligt at der kommer splinter ovenpå savlinjen. Det tilrådes derfor at save på den side af arbejdsområdet, hvor splintning er acceptabelt. Dette er specielt vigtigt når der saves i lamineret træ.

## VÆRKTØJSPLEJE

- Din rundsav skal styres, men må ikke tvinges gennem arbejdet. Anvendelse af overdrevent kraft kan forårsage at din rundsav bliver overvarm. Hvis din rundsav bliver overvarm, køres den på tomgang i 2 minutter.





# DANMARK

- Hold altid motorhusets luftudstrømningsåbninger ryddede.

## EF - OVERENSSTEMMELSESERKLARING

Vi erklærer hermed, at el-værktøjet:

**CD600, KS227, KS840, KS846N, KS850N, KS855N, KS865N, KS865KN, 374456N** er i overensstemmelse med

89/392/EEC, 89/336/EEC, EN55014, 73/23/EEC, EN55104, EN50144, EN61000

Vægt lydtryk er 92.7dB (A)

Vægt lydeffekt er 102.1dB (A)

Hånd/arm vægt vibration er  $<2.5\text{m/s}^2$

Brian Cooke - Director of Engineering  
Black & Decker Ltd, Spennymoor, County Durham  
DL16 6JG, United Kingdom



# Handkreissäge Bedienungsanleitung

## SICHERHEITSHINWEISE

**Achtung!** Beim Arbeiten mit elektrischen Geräten sollten Sie die folgenden vorbeugenden Sicherheitsrichtlinien unbedingt einhalten, um die Gefahr von Feuer, elektrischem Schlag und körperlichen Verletzungen zu vermeiden.

### Für sicheres Arbeiten:

- **Halten Sie Ihren Arbeitsbereich in Ordnung.**  
Unordnung im Arbeitsbereich erhöht die Unfallgefahr.
- **Berücksichtigen Sie Umgebungseinflüsse.** Setzen Sie Elektrowerkzeuge nicht dem Regen aus. Benutzen Sie Elektrowerkzeuge nicht in feuchter oder nasser Umgebung. Sorgen Sie für gute Beleuchtung. Benutzen Sie Elektrowerkzeuge nicht in Bereichen, wo Feuer- oder Brandgefahr bestehen könnte.
- **Schützen Sie sich vor elektrischem Schlag.**  
Vermeiden Sie Körperberührung mit geerdeten Teilen, zum Beispiel mit Rohren, Heizkörpern, Herden, Kühlschränken. Bei extremen Einsatzbedingungen (z.B. hohe Feuchtigkeit, Entwicklung von Metallstaub usw.) kann die elektrische Sicherheit durch Vorschalten eines Trenntransformators oder eines Fehlerstrom-(FI)-Schutzschalters erhöht werden.
- **Halten Sie Kinder fern.** Lassen Sie andere Personen nicht das Werkzeug oder Kabel berühren, halten Sie sie von Ihrem Arbeitsbereich fern.
- **Bewahren Sie Ihre Werkzeuge sicher auf.**  
Unbenutzte Werkzeuge sollten in trockenen, verschlossenen Räumen und für Kinder nicht erreichbar aufbewahrt werden.
- **Überlasten Sie Ihr Werkzeug nicht.** Sie arbeiten besser und sicherer im angegebenen Leistungsbereich.
- **Benutzen Sie das richtige Werkzeug.** Verwenden Sie keine zu schwachen Werkzeuge oder Vorsatzgeräte für schwere Arbeiten. Benutzen Sie Werkzeuge nicht für Zwecke und Arbeiten, wofür sie nicht bestimmt sind; Beispiel: Handkreissägen sollen nicht benutzt werden, um Bäume zu fällen oder Äste zu schneiden.
- **Tragen Sie geeignete Arbeitskleidung.** Tragen Sie keine weite Kleidung oder Schmuck. Sie können von beweglichen Teilen erfaßt werden. Bei Arbeiten im Freien sind Gummihandschuhe und rutschfestes Schuhwerk empfehlenswert. Tragen Sie bei langen Haaren ein Haarnetz.
- **Benutzen Sie eine Schutzbrille.** Verwenden Sie eine Atemmaske bei stauberzeugenden Arbeiten.
- **Zweckentfremden Sie nicht das Kabel.** Tragen Sie das Werkzeug nicht am Kabel, und benutzen Sie es nicht, um den Stecker aus der Steckdose zu ziehen. Schützen Sie das Kabel vor Hitze, Öl und scharfen Kanten.
- **Sichern Sie das Werkstück.** Benutzen Sie Spannvorrichtungen oder einen Schraubstock, um das Werkstück festzuhalten. Es wird damit sicherer gehalten als von Ihrer Hand und ermöglicht die Bedienung der Maschine mit beiden Händen.
- **Sorgen Sie für sicheren Stand.** Vermeiden Sie unnormale Körperhaltungen. Sorgen Sie für sicheren Stand, und halten Sie jederzeit das Gleichgewicht.
- **Pflegen Sie Ihre Werkzeuge mit Sorgfalt.** Halten Sie Ihre Werkzeuge scharf und sauber, um gut und sicher zu arbeiten. Befolgen Sie die Wartungsvorschriften und die Hinweise für Werkzeugwechsel. Kontrollieren Sie regelmäßig den Stecker und das Kabel, und lassen Sie diese bei Beschädigung von einem anerkannten Fachmann erneuern. Kontrollieren Sie Verlängerungskabel regelmäßig, und ersetzen Sie beschädigte. Halten Sie Handgriffe trocken und frei von Öl und Fett.
- **Ziehen Sie den Netzstecker.** Nach der Benutzung, vor der Wartung und für den Zubehörwechsel von - zum Beispiel - Sägeblättern, Bohrern, Messern usw.
- **Lassen Sie keine Werkzeugschlüssel stecken.**  
Überprüfen Sie vor dem Einschalten, ob die Schlüssel und Einstellwerkzeuge entfernt sind.
- **Vermeiden Sie unbeabsichtigten Anlauf.** Tragen Sie keine an das Stromnetz angeschlossenen Werkzeuge mit dem Finger am Schalter. Vergewissern Sie sich, daß der Schalter beim Anschluß an das Stromnetz ausgeschaltet ist.
- **Verlängerungskabel im Freien.** Verwenden Sie im Freien nur dafür zugelassene und entsprechend gekennzeichnete Verlängerungskabel.
- **Seien Sie stets aufmerksam.** Beobachten Sie Ihre Arbeit. Gehen Sie vernünftig vor. Verwenden Sie das Werkzeug nicht, wenn Sie unkonzentriert sind.
- **Schließen Sie die Staubabsaugung an.** Wenn das Gerät mit einer Staubabsaugung geliefert wird, stellen Sie sicher, daß diese angeschlossen ist und richtig funktioniert, besonders wenn Sie in geschlossenen Räumen arbeiten.
- **Kontrollieren Sie Ihr Gerät auf Beschädigungen.**  
Vor weiterem Gebrauch des Werkzeugs sind die Schutzeinrichtungen oder leicht beschädigte Teile sorgfältig auf ihre einwandfreie und bestimmungsgemäße Funktion zu überprüfen. Überprüfen Sie, ob die Funktion beweglicher Teile in Ordnung ist, ob sie nicht klemmen oder ob Teile beschädigt sind. Sämtliche Teile müssen richtig montiert sein und alle Bedingungen erfüllen, um den einwandfreien Betrieb des Gerätes zu gewährleisten. Beschädigte Schutzvorrichtungen und Teile sollen



# DEUTSCH

sachgemäß durch eine Kundendienstwerkstatt repariert oder ausgewechselt werden, soweit nichts anderes in den Betriebsanleitungen angegeben ist. Beschädigte Schalter müssen in einer Kundendienstwerkstatt ersetzt werden. Benutzen Sie keine Werkzeuge, bei denen sich der Schalter nicht ein- und ausschalten läßt.

- **Achtung!** Zu Ihrer eigenen Sicherheit benutzen Sie nur Zubehör und Zusatzgeräte, die in der Bedienungsanleitung angegeben oder vom Werkzeughersteller empfohlen oder angegeben werden. Der Gebrauch anderer als der in der Bedienungsanleitung oder im Katalog empfohlenen Einsatzwerkzeuge oder Zubehöerteile kann eine persönliche Verletzungsgefahr für Sie bedeuten.
- **Lassen Sie Ihr Gerät von anerkannten Fachleuten reparieren.** Das Elektrowerkzeug entspricht den geltenden Sicherheitsbestimmungen. Reparaturen sollen nur von qualifiziertem Personal mit Originalersatzteilen durchgeführt werden, da unsachgemäße Reparaturen Verletzungsgefahr für den Benutzer zur Folge haben können.

## ZUSÄTZLICHE SICHERHEITSANWEISUNGEN FÜR KREISSÄGEN

### Anschluß an die Netzstromversorgung, Ein- und Ausschalten

- Stellen Sie immer zuerst sicher, daß das Gerät ausgeschaltet ist, bevor Sie den Netzstecker in die Steckdose stecken.
- Stellen Sie sicher, daß Sie den Spannschlüssel zum Austauschen des Sägeblatts von der Sägeblattbefestigungsschraube nehmen, bevor Sie das Gerät einschalten.
- Schalten Sie das Gerät nur dann aus, wenn das Sägeblatt frei läuft.

### Beim Sägen

- Die Säge nur an den dafür vorgesehenen Griffen halten. Halten Sie die Säge immer in einer Position, in der Sie einen guten Griff und Kontrolle über das Gerät haben.
- Stellen Sie immer sicher, daß unter dem zu sägenden Material und der Werkbank oder der Stütze genügend Abstand besteht, damit die Schutzvorrichtung ungehindert rotieren kann.
- Alle Nägel und Metallteile müssen vor Beginn des Sägens vom Werkstück entfernt werden.
- Versuchen Sie nicht, extrem kleine Werkstücke zu sägen.
- Versuchen Sie nach dem Ausschalten niemals, das Sägeblatt durch Drücken gegen die Seite des Blatts zu stoppen.

- Legen Sie die Kreissäge niemals auf einen Tisch oder eine Werkbank, bevor Sie sie zuerst abgeschaltet haben.
- Nehmen Sie das Gerät niemals in Betrieb, wenn das Sägeblatt nach oben oder seitwärts zeigt.

### Bestriebsschutzvorrichtungen

- Stellen Sie sicher, daß alle Vorrichtungen zum Schutz des Sägeblatts perfekt funktionieren.
- Klemmen Sie die Sägeschutzvorrichtung niemals fest.
- Wenn sich der Sägeschutz verklemmt, dann sollten Sie diesen sofort lösen und die Säge niemals mit verklemmter Schutzvorrichtung benutzen.
- Benutzen Sie nur den Schutzzückzugshebel, wenn das Sägeblatt vor Beginn des Sägens verstellbar werden muß.
- Der Spaltkeil darf nicht entfernt werden.
- Der Spaltkeil muß korrekt eingestellt sein.

### Überprüfen und Austausch des Sägeblatts

- Es dürfen nur Sägeblätter verwendet werden, die den Spezifikationen in dieser Bedienungsanleitung entsprechen.
- Sägeblätter, deren Hauptteil dicker oder deren Schrägstellung kleiner als die Dicke des Spaltkeils ist, sollten nicht verwendet werden.
- Sägeblätter aus hochlegiertem Schnellstahl sollten nicht verwendet werden.
- Es sollten nur scharfe Sägeblätter in einwandfreiem Betriebszustand verwendet werden; Sägeblätter mit Rissen oder verbogene Blätter sollten weggeworfen und sofort ersetzt werden.
- Stellen Sie sicher, daß das Sägeblatt sicher eingesetzt ist und in der korrekten Richtung rotiert.
- Stammblätter zur Bearbeitung von Metall und Gestein sind für diese Säge nicht geeignet.

### Bewahren Sie die Sicherheitshinweise gut auf!

### ZWEIFACH-ISOLIERUNG

 Ihr Gerät ist voll isoliert. Das bedeutet, daß zwei voneinander unabhängige Isolierungsvorkehrungen Sie davor schützen, mit stromführenden Metallteilen in Berührung zu kommen. Dies wird erreicht, indem man eine Isolierbarriere zwischen den elektrischen Teilen und den mechanischen Teilen plaziert. Dadurch stellt die Zweifach - Isolierung für Sie einen guten Schutz vor einem elektrischen Schlag dar.

### ELEKTRISCHE SICHERHEIT

Vergewissern Sie sich, daß Ihre Netzspannung der auf dem Typenschild angegebenen Spannung entspricht.

# DEUTSCH

Das Werkzeug ist mit einem zweipoligen Kabel und Stecker ausgerüstet.

## VERLÄNGERUNGSKABEL

Sie können bis zu 30m Black & Decker Verlängerungskabel (zweiadrig) verwenden, ohne daß Ihr Gerät dabei an Leistung verliert. **Hinweis:** Verwenden Sie nur wenn unbedingt erforderlich ein Verlängerungskabel. Der Einsatz eines nicht korrekten Verlängerungskabels kann zu Brandgefahr oder einem elektrischen Schlag führen, wenn ein Verlängerungskabel verwendet werden muß, achten Sie auf die korrekte Verdrahtung und seinen guten Betriebszustand.

## AUSGEDIENTE ELEKTROWERKZEUGE UND UMWELTSCHUTZ



Sollte Ihr Elektrowerkzeug eines Tages so intensiv genutzt worden sein, daß es ersetzt werden muß, oder Sie keine Verwendung mehr dafür haben, denken Sie bitte an den Umweltschutz. Elektro-Geräte gehören nicht auf den normalen Hausmüll, sondern können in umweltfreundlicher Weise verwertet werden. Fragen Sie dazu Ihren Black & Decker Händler oder den Black & Decker Zentralkundendienst.

## BLACK & DECKER KUNDENDIENST

Kundenzufriedenheit mit Produkt und Service ist unser oberstes Ziel. Wann immer Sie Hilfe oder Beratung brauchen, wenden Sie sich vertrauensvoll an den Black & Decker Zentralkundendienst oder eine unserer autorisierten Vertragswerkstätten. Unsere Mitarbeiter freuen sich darauf, Ihnen unseren Service anzubieten. Mit unserer Garantieerklärung erhalten Sie eine zusätzliche Sicherheit. Sie schränkt jedoch in keinem Falle Ihre gesetzlichen Gewährleistungsansprüche ein, die Sie gegenüber dem haben, bei dem Sie das Gerät gekauft haben. Genauere Informationen über unsere Kundendienstpolitik und eine Liste der Vertragswerkstätten sind im Internet unter [www.2helpU.com](http://www.2helpU.com) verfügbar. Alternativ können Sie unser Service- und Informationscenter anrufen, dessen Telefonnummer Sie auf der Rückseite dieser Bedienungsanleitung finden.

## DIE BLACK & DECKER GARANTIE (DEUTSCHLAND)

Sollten wider Erwarten Defekte auf Grund von Material- oder Verarbeitungsfehler innerhalb von 24 Monaten nach dem Kauf auftreten, garantieren wir die kostenlose Instandsetzung des Gerätes oder nach unserer Entscheidung den kostenlosen Umtausch, vorausgesetzt:

- Das Gerät wird an uns, unseren Zentralkundendienst oder eine unserer autorisierten Vertragswerkstätten mit Kaufnachweis (Rechnung oder Kassenbeleg mit

Kaufdatum) zurückgebracht.

- Das Gerät wurde sachgemäß eingesetzt und nur original Black & Decker Zusatzgeräte und Zubehör wurden verwendet, welche ausdrücklich von uns zum Betrieb mit Black & Decker Geräten als geeignet bezeichnet wurden.
- Reparaturen wurden nicht von anderen Personen vorgenommen als von unserem eigenen Servicepersonal oder autorisierten Vertragswerkstätten.

Garantieleistungen bewirken weder eine Verlängerung der Garantiefrist, noch setzen sie eine neue Garantiefrist in Lauf. Die Garantie gilt nicht für das Verbrauchszubehör (Bohrer, Schrauberbits, Sägeblätter, Hobelmesser, Trennscheiben und Schleifpapier etc.). Black & Decker bietet Ihnen ein bundesweites Servicenetz durch unseren Zentralkundendienst und autorisierte Vertragswerkstätten an. Es ist unser Bestreben, Ihnen exzellenten Service, schnelle Reparaturen, umfassenden Ersatzteildienst und eine breite Zubehörpalette anzubieten. Die Anschrift unseres Zentralkundendienstes und unserer Vertragswerkstätten finden Sie im jeweils gültigen Katalog.

## DIE BLACK & DECKER GARANTIE (ÖSTERREICH)

Wir gratulieren Ihnen zum Kauf dieses hochwertigen Black & Decker Gerätes. Die sorgfältige Erzeugung dieses Qualitätsproduktes erlaubt es uns, Ihnen eine verlängerte Garantiezeit von 2 Jahren ab Kaufdatum zu gewähren. Sollten daher wider Erwarten Defekte aufgrund von Material- oder Verarbeitungsfehler innerhalb dieser 2 Jahre ab Kaufdatum auftreten, so garantieren wir Ihnen die kostenlose Instandsetzung des Gerätes oder, nach unserem Ermessen, den kostenlosen Umtausch, vorausgesetzt daß:

- Das Gerät an unseren Zentralkundendienst oder an eine unserer autorisierten Vertragswerkstätten, zusammen mit der ausgefüllten und datierten Garantiekarte oder mit dem Kaufnachweis (Rechnung oder Kassenbeleg mit Kaufdatum) retourniert wurde.
- Das Gerät sachgemäß eingesetzt wurde und nur Original Black & Decker Zusatzgeräte bzw. Zubehör verwendet wurden, welches ausdrücklich von uns für den Betrieb mit diesem Black & Decker Gerät als geeignet bezeichnet wurde.
- Reparaturen nur von Black & Decker Servicepersonal oder von unseren autorisierten Vertragswerkstätten durchgeführt wurden.

Die Garantie gilt nicht für Verbrauchszubehör, wie beispielsweise Bohrer, Sägeblätter, Hobelmesser, Trennscheiben. Garantieleistungen bewirken weder eine Verlängerung der Garantiefrist noch setzen sie eine neue Garantiefrist in Lauf.



# DEUTSCH

## DIE BLACK & DECKER GARANTIE (SCHWEIZ)

Wir gratulieren Ihnen zum Kauf dieses hochwertigen Black & Decker Gerätes. Die sorgfältige Erzeugung dieses Qualitätsproduktes erlaubt es uns, Ihnen eine verlängerte Garantiezeit von 2 Jahren ab Kaufdatum zu gewähren. Sollten daher wider Erwarten Defekte aufgrund von Material- oder Verarbeitungsfehler innerhalb dieser 2 Jahre ab Kaufdatum auftreten, so garantieren wir Ihnen die kostenlose Instandsetzung des Gerätes oder, nach unserem Ermessen, den kostenlosen Umtausch, vorausgesetzt daß:

- Das Gerät an eine unserer autorisierten Vertragswerkstätten, zusammen mit der ausgefüllten und datierten Garantiekarte oder mit dem Kaufnachweis (Rechnung oder Kassenbeleg mit Kaufdatum) retourniert wurde.
- Das Gerät sachgemäß eingesetzt wurde und nur Original Black & Decker Zusatzgeräte bzw. Zubehör verwendet wurden, welches ausdrücklich von uns für den Betrieb mit diesem Black & Decker Gerät als geeignet bezeichnet wurde.
- Reparaturen nur von einer unserer autorisierten Vertragswerkstätten durchgeführt wurden.

Die Garantie gilt nicht für Verbrauchszubehör, wie beispielsweise Bohrer, Sägeblätter, Hobelmesser, Trennscheiben. Garantieleistungen bewirken weder eine Verlängerung der Garantiefrist noch setzen sie eine neue Garantiefrist in Lauf.

## ZUBEHÖR

Benutzen Sie nur original Black & Decker Zubehör um eine optimale Leistung Ihres Gerätes sicherzustellen.

## TECHNISCHE DATEN

Der Geräuschpegel Ihres Gerätes entspricht den Bestimmungen der Europäischen Gemeinschaft. Zum Schutz Ihres Gehörs und wenn Sie den Geräuschpegel als unangenehm empfinden - normalerweise ist das bei einem Geräuschpegel von über 85dB (A) der Fall- wird ein angemessener Gehörschutz empfohlen.

	CD600		374456N			
	KS227	KS840	KS846N	KS850N	KS855N	KS865KN
Watt (W)	500	550	1020	1100	1200	1300
Geschwindigkeit ohne Last (U/Min)	3500	3500	4000	4000	4000	4000
Max. Schnitttiefe (mm)	40	40	46	50	55	65
Blattdurchmesser (mm)	140	140	140	160	160	184

CD600

374456N

KS865N

KS227 KS840 KS846N KS850N KS855N KS865KN

Blattbohrung (mm)	12.7	12.7	12.7	16	16	16
Gewicht (kg)	2.5	2.5	3.0	3.7	3.7	4.2

**Anmerkung:** Die Bedienungsanleitung bezieht sich auch auf Katalognummern mit einem oder mehreren Buchstaben am Ende. Produktangaben siehe Leistungsschild.

## BESCHREIBUNG

KS846N, KS850N, KS855N, KS865E/N/KN, 374456N

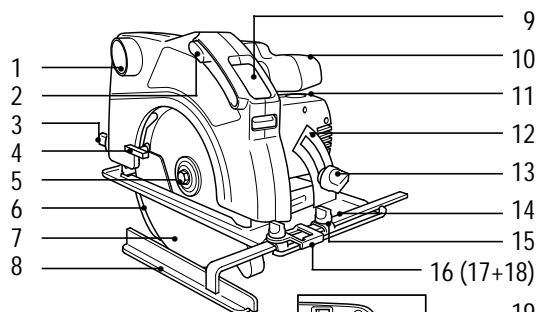

CD600,, KS227, KS840

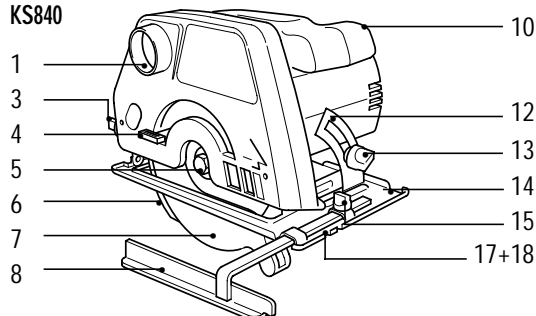

1. Spanauswurf
2. Fensterhebel
3. Feststellschraube der Schnittiefeinstellung
4. Schutzrückzugshebel
5. Sägeblattbefestigungsschraube
6. Spaltkeil
7. Blattschutz
8. Parallelanschlag
9. Sichtfenster
10. Zweithandgriff
11. Kohlebürstendeckel
12. Skala für Gehrungseinstellung
13. Feststellschraube für Gehrungseinstellung

# DEUTSCH

14. Sägeschuh
15. Feststellschraube für Parallelanschlag
16. Sichtführung
17. Markierung für Geradschnitte
18. Markierung für Gehrungsschnitte
19. Elektronik-Schalter
20. Betriebsschalter
21. Schnittfenskala
22. Feststellhebel für Gehrungseinstellung
23. Unterlegscheibe innen
24. Unterlegscheibe außen
25. Einschaltsperr
26. Blatt

Ihr Gerät besitzt nur einige oder alle diese Einrichtungen.

## SICHERHEITSHINWEIS

Für Ihre Säge sind nur Sägeblätter zur Holzbearbeitung geeignet. Verwenden Sie keine Sägeblätter zum Schneiden von Stein oder Metall.

## VOR DEM ARBEITEN MIT DER HANDKREISSÄGE

### SCHNITTIEFENEINSTELLUNG

Hierzu wie folgt verfahren:

Ziehen Sie den Netzstecker aus der Steckdose.

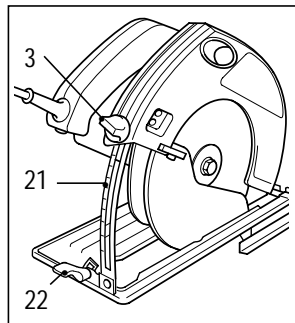

Lockern Sie die Feststellschraube der Schnittfeneinstellung (3) unten an der Skala. Schieben Sie die Handkreissäge an der Skala nach oben, bis die gewünschte Schnitttiefe auf der Skala (21) angezeigt wird. Ziehen

Sie die Schraube (3) fest. Die Schnitttiefe sollte 3mm größer als die Dicke des Werkstücks sein.

### EINSTELLEN DER SICHTFÜHRUNG (AUSSER CD600,/KS227/KS840)

Das Sichtfenster und die 'Sichtführung' erlauben präzises Schneiden bei jedem Einsatz der Säge. Vor dem ersten Einsatz die Führung wie folgt vorbereiten:

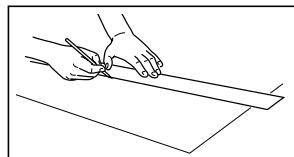

Markieren Sie die gewünschte Bahn des Sägeblatts durch eine gerade Linie auf Ihrem Werkstück.

Schauen Sie durch das Sichtfenster, und bringen Sie die Sägeblattzähne mit der gewünschten Schnittlinie auf dem Werkstück in Übereinstimmung.

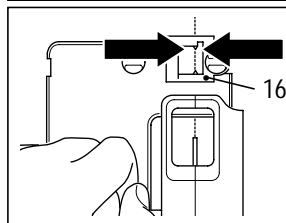
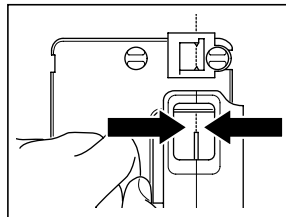

Halten Sie die Säge in dieser Position, legen Sie die orangefarbene 'Sichtführung' (16) auf die Grundplatte Ihrer Kreissäge, und richten Sie die 'Sichtführung' an

der Linie auf dem Werkstück aus. Ziehen Sie die mitgelieferte Schraube an, um die Säge fest in dieser Position zu halten.

- Bringen Sie das Blatt zu Beginn jedes Schnittes wie oben beschrieben in Position. Halten Sie während des Schneidens die 'Sichtführung' genau auf der gewünschten Schnittlinie auf dem Werkstück.
- Folgen Sie diesem Verfahren auch bei Gehrungsschnitten. Benutzen Sie aber den mit 45° markierten Bereich auf der 'Sichtführung'.

### EINSTELLEN DES PARALLELANSCHLAGS

Zur Handkreissäge gehört ein Parallelanschlag. Hierdurch wird das Sägen einer geraden Linie parallel zur Kante des Werkstücks ermöglicht. Zur Einstellung des Parallelanschlags wie folgt vorgehen:

Ziehen Sie den Netzstecker aus der Steckdose. Lockern Sie die Feststellschraube (15) am vorderen

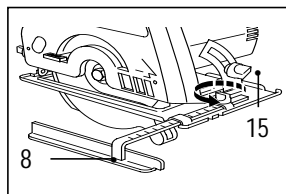

Ende des Sägeschuhes. Schieben Sie den Parallelanschlag (8) an der Führung entlang, bis das gewünschte Maß angezeigt wird. Ziehen

Sie die Feststellschraube (15) fest.

### EINSTELLEN DER GEHRUNGSEINSTELLUNG

Mit der Handkreissäge können Sie Winkel bis zu 45° sägen. Zur Einstellung des Winkels der Säge wie folgt vorgehen.

Ziehen Sie den Netzstecker aus der Steckdose. Lockern Sie die Feststellschraube (13). Wenn an Ihrem Gerät vorhanden, lockern Sie den Feststellhebel (22). Bringen Sie die Handkreissäge in die gewünschte Winkeleinstellung auf der Gehrungsskala (12) in Position. Ziehen Sie die Feststellschraube (13) fest.



# DEUTSCH

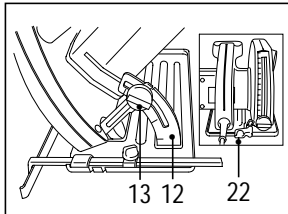

Ziehen Sie, wenn vorhanden, den Feststellhebel (22) fest.

## SÄGEBLATTWECHSEL

Hierzu wie folgt vorgehen:

Ziehen Sie den Netzstecker aus der Steckdose.

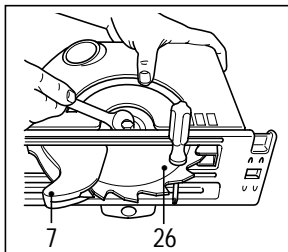

Den Blattschutz (7) zurückziehen. Stecken Sie einen Schraubenzieher durch das Loch im Sägeblatt, damit es sich nicht dreht.

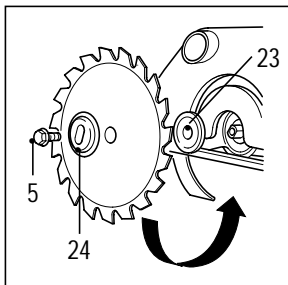

Die Schraube (5) losschrauben und entfernen. Drehen Sie die Schraube mit einem 13mm Schraubenschlüssel gegen den Uhrzeigersinn locker, entfernen Sie die äußere Unterlegscheibe (24),

und nehmen Sie das Blatt heraus. Legen Sie das neue Blatt ein, wobei sichergestellt werden sollte, daß der Pfeil auf dem Blatt in dieselbe Richtung zeigt wie der Pfeil auf dem Gehäuse der Säge. Setzen Sie die äußere Unterlegscheibe auf, wobei der angehobene mittlere Teil vom Sägeblatt wegzeigt. Stellen Sie sicher, daß die Unterlegscheibe korrekt auf den Flachstellen der Spindel angebracht ist. Setzen Sie die Feststellschraube (5) für das Sägeblatt ein. Stecken Sie einen Schraubenzieher durch das Loch im Sägeblatt, damit es sich nicht dreht. Ziehen Sie die Feststellschraube mit einem 13mm Schraubenschlüssel im Uhrzeigersinn fest an.

## EINSTELLEN DES SPALTKEILS

Der Spaltkeil (6) verhindert, daß sich das Sägeblatt beim Spaltsägen verklemmt. Beim Austausch des Sägeblatts oder jedesmal, wenn der Abstand beeinträchtigt ist, müssen Sie die Position des Spaltkeils überprüfen. Hierbei wie folgt vorgehen: Ziehen Sie den Netzstecker aus der Steckdose. Durch die Öffnung im Blattschutz können Sie die beiden Schrauben des Spaltkeils lokalisieren.

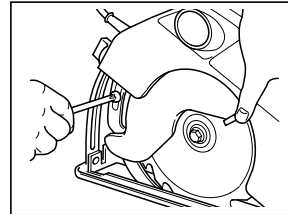
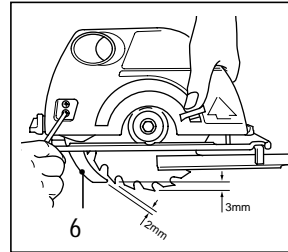

Wenn bei Ihrem Gerät im Blattschutz keine Öffnung vorhanden ist, dann können Sie die Schrauben des Spaltkeils durch Verstellen der Schnittiefe lokalisieren.

Lockern Sie die beiden Schrauben. Stellen Sie den Spaltkeil so ein, daß ein Radialabstand von 2-3mm und ein Sägezahnspitzenabstand von 2-3mm vorhanden ist. Ziehen Sie die Spaltkeilschrauben fest.

**Die Säge ist jetzt einsatzbereit.**

## ARBEITEN MIT DER HANDKREISSÄGE

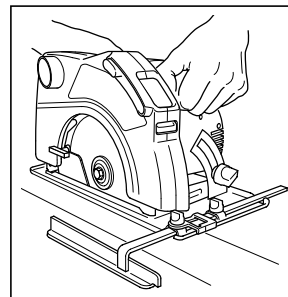

Zum Einschalten des Geräts lösen Sie die Einschaltsperr (25) durch drücken und drücken dann den Betriebsschalter (20). Zum Ausschalten des Geräts lassen Sie den Betriebsschalter los.

## HALTEN DER KREISSÄGE

Mit dem Zweithandgriff (10) läßt sich die Säge besser führen. Schalten Sie das Gerät ein, bevor Sie mit dem Sägen des Werkstücks beginnen. Führen Sie die Säge ohne zusätzlichen Druck und lassen Sie dem Sägeblatt Zeit, seiner Schnittlinie zu folgen. Benutzen Sie die Markierung (17) für gerade Schnitte oder die Markierung (18) für Gehrungsschnitte, um die von Ihnen gezeichnete Schnittlinie zu verfolgen.

## INSTANDHALTEN DES SICHTFENSTERS

Wahrscheinlich werden Sie gelegentlich Schneidabfälle/Staub von der Innenseite des Kreissägenfensters entfernen müssen. Dazu wie folgt vorgehen:

Ziehen Sie den Netzstecker aus der Steckdose. Schieben Sie den Fensterhebel (2) nach vorne, bis der verschmutzte Fensterteil offenliegt.

# DEUTSCH

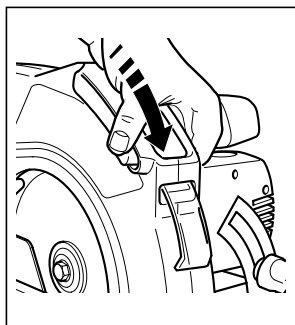

Reinigen Sie den aufgedeckten Fensterteil mit einem sauberen, flusenfreien Tuch. Schieben Sie dann den Hebel wieder zurück zum hinteren Sägenschutz; das Fenster ist damit wieder einsatzbereit.

**Hinweis:** Verwenden Sie zum Reinigen der Säge - wenn überhaupt - nur ein mildes Seifenmittel, da die Chemikalien in vielen Haushaltsreinigern den Kunststoff ernsthaft beschädigen könnten. Verwenden Sie auch kein Benzin, Terpentin, Lack- oder Farbenverdünner oder ähnliche Produkte. Achten Sie darauf, daß unter keinen Umständen Flüssigkeiten in die Kreissäge eindringen, und tauchen Sie die Säge niemals in Flüssigkeiten.

## AUSTAUSCH DER KOHLEBÜRSTEN

Ziehen Sie den Netzstecker aus der Steckdose. Schrauben Sie den Kohlebürstendeckel (11) los. Ziehen Sie die Kohlebürste mit der Halterung heraus. Nehmen Sie die Kohlebürste aus der Halterung. Setzen Sie eine neue Kohlebürste in die Halterung ein. Setzen Sie Kohlebürste und Halterung wieder in das Gehäuse ein. Bringen sie den Kohlebürstendeckel wieder an.

**Anmerkung:** Tauschen Sie die Bürsten jeweils paarweise aus und stellen Sie sicher, daß Bürsten und Halterung wieder in derselben Position eingesetzt werden.

## SÄGEMEHLABSAUGUNG

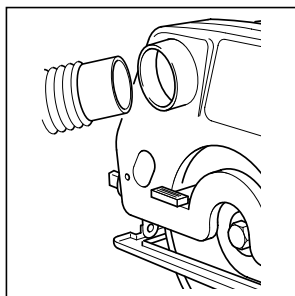

Zum Absaugen von Sägemehl können Sie einen Staubsauger verwenden, wobei ein herkömmlicher flexibler Anschluß an den Spanauswurf angeschlossen werden kann.

## EINIGE HINWEISE ZUM ARBEITEN MIT DER KREISSÄGE

Gewisse Absplinterungen lassen sich auf der oberen Schnittlinie nicht vermeiden. Sie sollten daher nach Möglichkeit die Seitenfläche des Werkstücks bearbeiten, wo Splitter kein Problem darstellen. Dies gilt besonders für Verbundstoffe.

## WERKZEUGPFLEGE

- Führen Sie das Gerät beim Arbeiten, aber wenden Sie hierbei keine übermäßige Kraft an. Dies kann dazu führen, daß das Gerät sich überhitzt. Ist dies der Fall, dann lassen Sie das Gerät 2 Minuten ohne Last laufen.
- Achten Sie darauf, daß die Kühlschlitze im Motorengehäuse nie blockiert werden.

## EG KONFORMITÄTSERKLÄRUNG

Wir erklären hiermit, daß die folgenden Elektrowerkzeuge: **CD600,, KS227, KS840, KS846N, KS850N, KS855N, KS865N, KS865KN, 374456N** der Richtlinie 89/392/EEC, 89/336/EEC, EN55014, 73/23/EEC, EN55104, EN50144, EN61000 entsprechen  
Lpa (Schalldruck) 92.7dB (A)  
Lpa (Schalleistung) 102.1dB (A)  
Gewichteter Effektivwert der Beschleunigung <math><2.5\text{m/s}^2</math>

Brian Cooke - Director of Engineering  
Black & Decker, Spennymoor, Co Durham DL16 6JG UK

Eine Black & Decker-Politik ist die fortlaufende Verbesserung unserer Produkte und daher nehmen wir uns das Recht, Produkt-Spezifizierungen fristlos zu ändern.



# Οδηγίες χρήσης του δισκοπρίονου

## ΟΔΗΓΙΕΣ ΑΣΦΑΛΕΙΑΣ

**Προειδοποίηση:** Όταν χρησιμοποιείτε ηλεκτρικά εργαλεία, πρέπει να ακολουθείτε βασικά μέτρα ασφαλείας για να μειώνεται ο κίνδυνος πυρκαγιάς, ηλεκτροπληξίας και προσωπικού τραυματισμού. Διαβάστε και φυλάξτε όλες αυτές τις οδηγίες προτού δοκιμάσετε να λειτουργήσετε το προϊόν.

### Για ασφαλή λειτουργία:

- **Διατηρείτε το χώρο εργασίας καθαρό.** Ακατάστατοι χώροι και πάγκοι δημιουργούν κίνδυνο τραυματισμού.
- **Προσέξτε το περιβάλλον του χώρου εργασίας.** Μην εκθέτετε ηλεκτρικά εργαλεία στη βροχή και μην τα χρησιμοποιείτε σε χώρους που έχουν υγρασία ή είναι βρεγμένοι. Έχετε το χώρο εργασίας καλά φωτισμένο. Μην κάνετε χρήση ηλεκτρικών εργαλείων όταν υπάρχει κίνδυνος να προκληθεί φωτιά ή έκρηξη.
- **Προφυλαχθείτε από την ηλεκτροπληξία.** Αποφεύγετε την επαφή του σώματος με γειωμένες επιφάνειες (π.χ. σωλήνες, καλοριφέρ, ψυγεία κλπ).
- **Απομακρύνετε τα παιδιά.** Μην επιτρέπετε στους επισκέπτες σας να πιάνουν το εργαλείο ή την προέκταση καλωδίου. Όλοι οι επισκέπτες πρέπει να παραμένουν μακριά από το χώρο εργασίας.
- **Αποθηκεύετε τα εργαλεία όταν δεν τα χρησιμοποιείτε.** Τα εργαλεία, όταν δεν χρησιμοποιούνται, πρέπει να αποθηκεύονται σε μέρη που είναι στεγνά, ψηλά ή που κλειδώνουν και που δεν μπορούν να φθάσουν τα παιδιά.
- **Μην ζορίζετε το εργαλείο.** Θα κάνει τη δουλειά καλύτερα και με μεγαλύτερη ασφάλεια, όταν λειτουργεί με το ρυθμό για το οποίο σχεδιάσθηκε.
- **Χρησιμοποιείτε το σωστό εργαλείο.** Μην προσπαθείτε να κάνετε τη δουλειά ενός μεγάλου εργαλείου, με ένα μικρότερης δυνατότητας. Μην χρησιμοποιείτε εργαλεία για σκοπούς για τους οποίους δεν σχεδιάστηκαν.
- **Ντυθείτε κατάλληλα.** Μη φοράτε χαλαρά ενδύματα ή κοσμήματα γιατί μπορεί να περιπλεχθούν στα κινούμενα μέρη. Ελαστικά γάντια και μη ολισθηρά υποδήματα συστήνονται όταν εργάζεστε στο ύπαιθρο. Να φοράτε προστατευτικό κάλυμμα μαλλιών για να τα συγκρατεί, στην περίπτωση που έχουν μεγάλο μάκρος.
- **Μην κάνετε κακή χρήση του καλωδίου (αν υπάρχει).** Μη μεταφέρετε ποτέ το εργαλείο κρατώντας το από το καλώδιο και μην το τραβάτε από αυτό για να το βγάλετε από την πρίζα. Κρατάτε το καλώδιο μακριά από σημεία θέρμανσης, λάδια και αιχμηρά αντικείμενα.
- **Στερεώστε το αντικείμενο στο οποίο δουλεύετε.** Χρησιμοποιείτε σφικτήρες ή μέγγενες για να κρατάνε το αντικείμενο εργασίας σας. Είναι πιο ασφαλές παρά να το κρατάτε στο χέρι σας και η μέθοδος αυτή ελευθερώνει και τα δύο σας χέρια για τη λειτουργία του εργαλείου.
- **Έχετε σωστή θέση και απόσταση.** Διατηρείτε πάντα μια σωστή θέση και την ισορροπία του σώματός σας.
- **Συντηρείτε τα εργαλεία με προσοχή.** Να διατηρείτε τα εργαλεία αιχμηρά και καθαρά για καλύτερη και ασφαλέστερη λειτουργία. Ακολουθείτε τις οδηγίες λίπανσης και αλλαγής των εξαρτημάτων. Περιοδικά, να επιβλέπετε τα καλώδια του εργαλείου και εάν έχουν υποστεί βλάβη να επιδιορθώνονται από αναγνωρισμένο τμήμα υπηρεσίας. Επίσης, πού και πού, να εξετάζετε τις προεκτάσεις καλωδίου και να τις αντικαθιστάτε, αν έχουν υποστεί βλάβη. Να διατηρείτε τις χειρολαβές στεγνές, καθαρές και χωρίς λάδια ή λίπη.
- **Αποσυνδέστε τα εργαλεία.** Αποσυνδέστε τα εργαλεία όταν δεν τα χρησιμοποιείτε, πριν κάνετε εργασίες συντήρησης και όταν αλλάζετε εξαρτήματα, όπως λάμες, μύτες και κόπτες.
- **Βγάλτε ότι εργαλεία χρησιμοποιούνται για τη ρύθμισή του.** Αποκτήστε τη συνήθειά να ελέγχετε ότι κάθε κλειδί ή άλλο εργαλείο που χρησιμοποιείται για τη ρύθμιση του ηλεκτρικού εργαλείου έχει βγει και έχει αποθηκευτεί, πριν ξεκινήσετε τη λειτουργία του.
- **Αποφεύγετε την κατά λάθος λειτουργία του εργαλείου.** Μη μεταφέρετε εργαλείο που είναι μέσα στην πρίζα έχοντας το δάκτυλο στο διακόπτη. Βεβαιωθείτε ότι ο διακόπτης είναι σβηστός όταν τον βάζετε την πρίζα.
- **Παλαντζά για εξωτερική χρήση.** Όταν ένα εργαλείο πρόκειται να χρησιμοποιηθεί σε εξωτερικούς χώρους, χρησιμοποιείτε μόνον παλαντζές που είναι για τέτοιους χώρους και έχουν την ανάλογη ένδειξη.
- **Να είστε πάντα σε εγρήγορση.** Προσέχετε τί κάνετε. Χρησιμοποιείτε την απλή λογική. Μη λειτουργείτε το εργαλείο όταν είστε κουρασμένος.
- **Συνδέστε εξαρτήματα εξαγωγής σκόνης.** Αν δίνονται εξαρτήματα για την εξαγωγή και συλλογή της σκόνης. Βεβαιωθείτε ότι έχουν συνδεθεί και χρησιμοποιούνται σωστά.
- **Ελέγξτε για βλάβες εξαρτημάτων.** Πριν χρησιμοποιήσετε πάλι το εργαλείο, ελέγξτε προσεκτικά κάθε τμήμα του που είχε βλάβη για να είστε σίγουρος ότι θα λειτουργήσει κανονικά και θα κάνει τη δουλειά που θέλετε. Ελέγξτε ότι τα κινούμενα μέρη είναι στη σωστή θέση, συνδεδεμένα

# ΕΛΛΗΝΙΚΑ

σωστά και κινούνται ελεύθερα. Ελέγξτε αν υπάρχουν σπασμένα εξαρτήματα, αν η βάση είναι εντάξει και γενικά κάθε περίπτωση που μπορεί να επηρεάσει τη λειτουργία του. Το οποιοδήποτε μέρος του εργαλείου που έχει βλάβη πρέπει να διορθωθεί σωστά ή να αντικατασταθεί σε εξουσιοδοτημένα κέντρα εξυπηρέτησης, εκτός αν συνιστάται κάτι διαφορετικό στον οδηγό χρήσης. Αλλάξτε ελαττωματικούς διακόπτες σε εξουσιοδοτημένα κέντρα εξυπηρέτησης. Μην χρησιμοποιείτε το εργαλείο αν ο διακόπτης δεν λειτουργεί σωστά.

- **Προειδοποίηση:** Η χρήση οποιουδήποτε πρόσθετου τυχόν εξαρτήματος που δεν συνιστάται σ' αυτό τον οδηγό χρήσης, μπορεί να δημιουργήσει κίνδυνο προσωπικού τραυματισμού.
- **Επιδιορθώνετε τα εργαλεία σας σε εκπαιδευμένους τεχνικούς.** Αυτό το ηλεκτρικό εργαλείο υπάγεται κάτω από τους σχετικούς κανονισμούς ασφαλείας. Οι διορθώσεις να γίνονται μόνον από κατάλληλα προσοντούχα πρόσωπα, χρησιμοποιώντας αυθεντικά ανταλλακτικά, διαφορετικά μπορεί να προκύψει σημαντικός κίνδυνος στον χρήστη τους.

## ΕΠΙΠΡΟΣΘΕΤΕΣ ΟΔΗΓΙΕΣ ΑΣΦΑΛΕΙΑΣ ΓΙΑ ΔΙΣΚΟΠΡΙΟΝΑ

### Σύνδεση στο ρεύμα, αρχή και τερματισμός λειτουργίας

- Εξασφαλίστε πάντα ότι το εργαλείο είναι κλειστό πριν το συνδέσετε στο ρεύμα.
- Φροντίστε να αφαιρέσετε το κλειδί αλλαγής του δίσκου από τη βίδα εμπλοκής του δίσκου πριν θέσετε το δισκοπρίονό σας σε λειτουργία.
- Μην σταματάτε το εργαλείο σας αν ο δίσκος δεν περιστρέφεται ελεύθερα.

### Κατά τη διάρκεια της κοπής

- Κρατάτε το δισκοπρίονό σας μόνο από τις χειρολαβές που παρέχονται. Μην κρατάτε το δισκοπρίονό σας σε τέτοια θέση που να επηρεάζει τη σωστή λαβή και τον έλεγχο του δισκοπρίονου.
- Εξασφαλίστε πάντα ότι υπάρχει αρκετός χώρος μεταξύ του υλικού που κόβετε και του πάγκου ή του υποστηρίγματος για να μπορεί να περιστρέφεται πλήρως ο προφυλακτήρας ασφάλειας.
- Όλα τα καρφιά και μεταλλικά αντικείμενα πρέπει να αφαιρεθούν από το αντικείμενο εργασίας πριν αρχίσετε την κοπή.
- Μην επιχειρείτε να κόψετε υπερβολικά μικρά κομμάτια.
- Αφού κλείσετε το εργαλείο, μην επιχειρείτε ποτέ να σταματήσετε το δίσκο πατώντας στις πλευρές του δίσκου.

- Μην τοποθετείτε ποτέ το δισκοπρίονο στον πάγκο ή το τραπέζι, εκτός αν έχετε προηγουμένως σταματήσει το εργαλείο.
- Μην χρησιμοποιείτε ποτέ το δισκοπρίονο με το δίσκο προς τα πάνω ή προς τα πλάγια.

### Συστήματα προστασίας κατά τη διάρκεια της λειτουργίας

- Εξασφαλίστε ότι όλα τα εξαρτήματα τα οποία καλύπτουν το δίσκο βρίσκονται σε τέλεια κατάσταση.
- Μην μπλοκάρτε ποτέ τον προφυλακτήρα του δίσκου.
- Σε περίπτωση που ο προφυλακτήρας του δίσκου μπλοκαριστεί, ελευθερώστε τον αμέσως και μη χρησιμοποιείτε το δισκοπρίονο αν ο προφυλακτήρας είναι μπλοκαρισμένος.
- Χρησιμοποιήστε τον παρεχόμενο μοχλό αποτραβηγμού του προφυλακτήρα μόνο σε περίπτωση που ο προφυλακτήρας του δίσκου πρέπει να μετακινηθεί πριν αρχίσετε την κοπή.
- Το μαχαίρι σχισμής δεν πρέπει να αφαιρείται.
- Το μαχαίρι σχισμής πρέπει να είναι σωστά ρυθμισμένο.

### Έλεγχος και αλλαγή του δίσκου

- Μόνο δίσκοι οι οποίοι συμμορφώνονται με τις προδιαγραφές που περιέχονται σ' αυτό το εγχειρίδιο λειτουργίας πρέπει να χρησιμοποιούνται.
- Δίσκοι, το κύριο μέρος των οποίων είναι παχύτερο και ο βαθμός κλίσης μικρότερος από το πάχος του μαχαιριού σχισμής, δεν πρέπει να χρησιμοποιούνται.
- Δίσκοι οι οποίοι είναι κατασκευασμένοι από κράμα με μεγάλο περιεχόμενο άνθρακα και δίσκοι HSS δεν πρέπει να χρησιμοποιούνται.
- Μόνο κοφτεροί δίσκοι που βρίσκονται σε τέλεια κατάσταση πρέπει να χρησιμοποιούνται. Δίσκοι που είναι ραγισμένοι ή στραβοί πρέπει να απορρίπτονται και να αντικαθιστώνται αμέσως.
- Εξασφαλίστε ότι ο δίσκος είναι τοποθετημένος σωστά και περιστρέφεται στη σωστή κατεύθυνση.
- Δίσκοι κοπής μετάλλου και πέτρας δεν πρέπει να χρησιμοποιούνται σ' αυτό το δισκοπρίονο.

### Φυλάξτε αυτές τις οδηγίες!

#### ΔΙΠΛΗ ΜΟΝΩΣΗ

 Το εργαλείο σας έχει πλήρη μόνωση. Αυτό σημαίνει ότι όλα τα εσωτερικά μεταλλικά μέρη είναι ηλεκτρικά μονωμένα από την κεντρική παροχή ρεύματος. Αυτό γίνεται με την τοποθέτηση μόνωσης μεταξύ των ηλεκτρικών και των μηχανικών μερών, και επομένως δεν είναι αναγκαίο για το εργαλείο να γειωθεί.  
**Σημείωση:** Η διπλή μόνωση δεν λαμβάνει τη θέση των κανονικών προφυλάξεων όταν



# ΕΛΛΗΝΙΚΑ

λειτουργείτε αυτό το εργαλείο. Το σύστημα μόνωσης είναι για πρόσθετη προστασία εναντίον βλάβης που επέρχεται από πιθανή βλάβη ηλεκτρικής μόνωσης μέσα στο εργαλείο.

## ΗΛΕΚΤΡΙΚΗ ΑΣΦΑΛΕΙΑ

Βεβαιωθείτε ότι η τροφοδοσία ρεύματος είναι η ίδια με αυτή που αναγράφεται στο ενδεικτικό πλακίδιο τάσης. Το παρόν εργαλείο είναι εξοπλισμένο με καλώδιο ρεύματος διπλού πυρήνα, και ακροδέκτη (φικς) τροφοδοσίας.

## ΚΑΛΩΔΙΑ ΠΡΟΕΚΤΑΣΗΣ

Μπορείτε να χρησιμοποιήσετε μέχρι 30 μέτρα (100 πόδια) καλώδιο προέκτασης διπλού πυρήνα Black & Decker χωρίς αισθητή απώλεια ισχύος.

**Σημείωση:** Καλώδιο προέκτασης δεν πρέπει να χρησιμοποιείται εκτός αν είναι απολύτως απαραίτητο. Χρήση ακατάλληλου καλωδίου προέκτασης μπορεί να επιφέρει τον κίνδυνο πυρκαγιάς ή ηλεκτροπληξίας. Αν είναι απαραίτητο να χρησιμοποιηθεί καλώδιο προέκτασης, βεβαιωθείτε ότι οι καλωδιώσεις του είναι συνδεδεμένες σωστά και βρίσκεται σε καλή ηλεκτρολογική κατάσταση.

## ΤΑ ΑΧΡΗΣΤΑ ΕΡΓΑΛΕΙΑ ΚΑΙ ΤΟ ΠΕΡΙΒΑΛΛΟΝ



Αν κάποια μέρα βρείτε ότι το εργαλείο σας χρειάζεται αντικατάσταση ή δεν σας χρειάζεται πια, να σκεφτείτε για λίγο την προστασία του περιβάλλοντος. Οι Σταθμοί Υπηρεσίας της Black & Decker θα αποδεχτούν τα παλιά σας εργαλεία και θα τα διαθέσουν μέσα σε πλαίσια ασφάλειας για το περιβάλλον.

## ΕΞΥΠΡΕΤΗΣΗ ΜΕΤΑ ΤΗΝ ΠΩΛΗΣΗ

Σκοπός της Black & Decker είναι όλοι οι καταναλωτές μηχανημάτων Black & Decker να είναι ικανοποιημένοι και με το εργαλείο τους και με την εξυπηρέτηση μετά την πώληση, αλλά εαν χρειάζεστε κάποια συμβουλή ή βοήθεια παρακαλούμε επικοινωνήστε με το κοντινότερο εξουσιοδοτημένο κέντρο επισκευής της Black & Decker το οποίο θα χαρεί να σας βοηθήσει.

## ΕΓΓΥΗΣΗ

Εάν το προϊόν της Black & Decker που αγοράσατε αποδειχθεί ελαττωματικό σε διάστημα 24 μηνών από την ημερομηνία της αγοράς του, από τυχόν κατασκευαστικό σφάλμα, εγγυώμαστε ότι θ' αντικαταστήσουμε όλα τα ελαττωματικά μέρη χωρίς χρέωση με τις εξής προϋποθέσεις:

- Το προϊόν πρέπει να επιστραφεί για επισκευή μόνο σε εξουσιοδοτημένο από την Black & Decker Ελλάς Α.Ε. κατάστημα Service με αποδεικτικό της ημερομηνίας αγοράς του.

- Το προϊόν χρησιμοποιήθηκε σύμφωνα με τις παραμέτρους λειτουργίας του καθώς και σύμφωνα με την επίσημη κατάταξη του σαν καταναλωτικό ή επαγγελματικό. Οποιαδήποτε υπερφόρτωση του προϊόντος (ηλεκτρική ή μηχανική) αποκλείει κάθε περίπτωση επισκευής σε εγγύηση.
- Το προϊόν δεν χρησιμοποιήθηκε για ενοικίαση.
- Δεν επιχειρήθηκε επισκευή από τον χρήστη ή άλλα άτομα εκτός από το προσωπικό των εξουσιοδοτημένων από την Black & Decker Ελλάς Α.Ε. καταστημάτων Service.

Η χρήση οποιουδήποτε μη γνήσιου ανταλλακτικού ή εξαρτήματος μπορεί να επιφέρει βλάβη ή διαφοροποίηση των παραμέτρων λειτουργίας του προϊόντος καθώς και τραυματισμό του χρήστη. Οι παραπάνω προϋποθέσεις αποτελούν κριτήριο για την ισχύ της εγγύησης. Σε κάθε περίπτωση που κάποια προϋπόθεση δεν υφίσταται, η εγγύηση είναι αμφισβητήσιμη. Η εγγύηση αυτή είναι μία πρόσθετη παροχή, πρόσθετη των νομίμων δικαιωμάτων σας. Το προϊόν ανταποκρίνεται στους ισχύοντες κανονισμούς σχετικά με τις ραδιοηλεκτρονικές παρεμβολές.

## ΕΞΑΡΤΗΜΑΤΑ

Η απόδοση κάθε ηλεκτρικού εργαλείου εξαρτάται από το εξάρτημα που χρησιμοποιείται.

Τα εξαρτήματα της Black & Decker είναι κατασκευασμένα με βάση αυστηρές προδιαγραφές και σχεδιασμένα να ενισχύουν την απόδοση του ηλεκτρικού εργαλείου. Αγοράζοντας εξαρτήματα Black & Decker εξασφαλίζετε ότι κάνετε το καλύτερο δυνατόν για το ηλεκτρικό εργαλείο σας της Black & Decker. Παρακαλούμε συμβουλευτείτε τον πλησιέστερο έμπορο ή κέντρο εξυπηρέτησης Black & Decker για λεπτομερείς πληροφορίες για τις λάμες και λοιπά εξαρτήματα που διατίθενται.

## ΤΕΧΝΙΚΕΣ ΠΛΗΡΟΦΟΡΙΕΣ

Το επίπεδο του παραγόμενου θορύβου από το παρόν εργαλείο είναι σύμφωνο με τη Κοινοτική νομοθεσία. Συνιστάται να λαμβάνετε τα κατάλληλα μέτρα για την προστασία της ακοής σας εάν η στάθμη του ήχου δεν είναι αποδεκτή. Αυτό, σε κανονικές συνθήκες αντιστοιχεί σε ένταση μεγαλύτερη από 85dB (A).

	374456N					
	CD600		KS865N			
	KS227	KS840	KS846N	KS850N	KS855N	KS865KN
Βατ (W)	500	550	1020	1100	1200	1300
Ταχύτητα άνευ μέφορτίου (σ.α.λ.)	3500	3500	4000	4000	4000	4000

# ΕΛΛΗΝΙΚΑ

	374456N						
	KS865N						
	CD600	KS227	KS840	KS846N	KS850N	KS855N	KS865KN
Υψος βάθους κοπής (χλστ)	40	40	46	50	55	65	
Διάμετρος δίσκου (χλστ)	140	140	140	160	160	184	
Διάμετρος τρύπας δίσκου (χλστ)	12.7	12.7	12.7	16	16	16	
Βάρος (χγρ)	2.5	2.5	3.0	3.7	3.7	4.2	

**Σημείωμα:** Αυτές οι οδηγίες καλύπτουν επίσης και μοντέλα του καταλόγου που λείγουν σε γράμμα ή γράμματα. Βλέπετε την ετικέτα διαβάθμισης για λεπτομέρειες του προϊόντος σας.

## ΧΑΡΑΚΤΗΡΙΣΤΙΚΑ

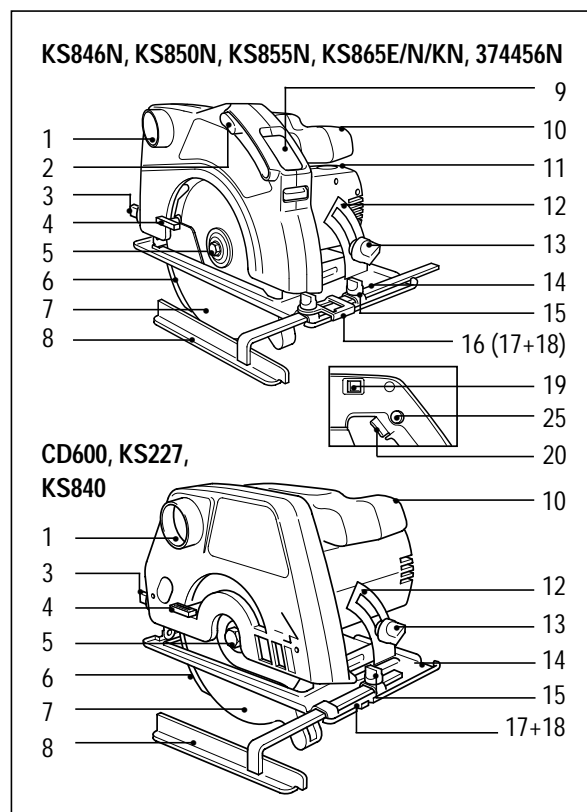

1. Στόμιο αποβολής σκόνης
2. Μοχλός παράθυρου
3. Ρύθμιση βάθους κοπής
4. Μοχλός αποτραβηγμού προφυλακτήρα
5. Βίδα εμπλοκής δίσκου
6. Μαχαίρι σχισμής
7. Προφυλακτήρας δίσκου

8. Παράλληλος οδηγός
9. Παράθυρο
10. Μπροστινή χειρολαβή
11. Κάλυμμα για τα καρβουνάκια
12. Κλίμακα για γωνία φαλτσογωνιάς
13. Βίδα εμπλοκής για ρύθμιση φαλτσογωνιάς
14. Πόδι δισκοπρίονου
15. Βίδα εμπλοκής παράλληλου οδηγού
16. Οδηγός στόχαστρου
17. Σημάδι για ευθεία κοπή
18. Σημάδι για φαλτσογωνιά
19. Ηλεκτρονικός διακόπτης
20. Διακόπτης on/off
21. Κλίμακα βάθους κοπής
22. Δευτερεύων μοχλός εμπλοκής για ρύθμιση φαλτσογωνιάς
23. Εσωτερική ροδέλα
24. Εξωτερική ροδέλα
25. Κουμπί απεμπλοκής
26. Λεπίδα

Το προϊόν σας συμπεριλαμβάνει μερικά ή όλα απ' αυτά τα χαρακτηριστικά.

## ΠΡΟΕΙΔΟΠΟΙΗΣΗ ΑΣΦΑΛΕΙΑΣ

Το δισκοπρίονό σας είναι σχεδιασμένο μόνο για χρήση με δίσκους κοπής ξύλου. Μη χρησιμοποιείτε δίσκους κοπής μετάλλου ή πέτρας.

## ΠΡΟΕΤΟΙΜΑΣΙΑ ΤΟΥ ΔΙΣΚΟΠΡΙΟΝΟΥ ΣΑΣ

### ΡΥΘΜΙΣΗ ΒΑΘΟΥΣ ΚΟΠΗΣ

Συνεχίστε ως ακολούθως:

Αφαιρέστε το φιν από την πρίζα.

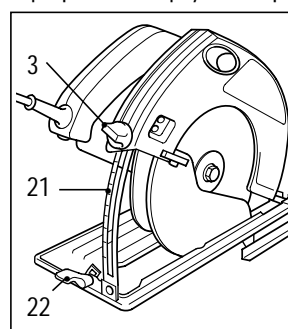

Χαλαρώστε τη ρύθμιση βάθους κοπής (3) στο κάτω μέρος της κλίμακας. Κινήστε το δισκοπρίονό σας κατά την κλίμακα έως ότου το επιθυμητό βάθος κοπής εμφανιστεί στην κλίμακα (21). Σφίξτε τη βίδα (3). Το βάθος

κοπής πρέπει να είναι 3χλστ. μεγαλύτερο από το πάχος της εργασίας.

### ΡΥΘΜΙΣΗ ΤΟΥ ΣΥΣΤΗΜΑΤΟΣ ΟΔΗΓΟΥ ΣΤΟΧΑΣΤΡΟΥ (ΕΚΤΟΣ CD600/KS227/KS840)

Το παράθυρο και ο 'οδηγός στόχαστρου' είναι σχεδιασμένα για να προσφέρουν κοπή με ακρίβεια κάθε φορά που χρησιμοποιείτε το δισκοπρίονο.



# ΕΛΛΗΝΙΚΑ

Για να προετοιμάσετε το σύστημα για πρώτη φορά, συνεχίστε ως ακολούθως:

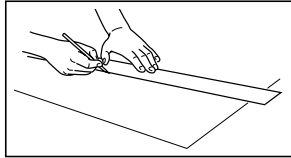

Τραβήξτε μία ευθεία γραμμή στο αντικείμενο εργασίας, η οποία παριστάνει την επιθυμητή πορεία του δίσκου.

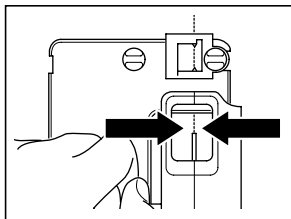

Βλέποντας μέσα από το παράθυρο του προφυλακτήρα, ευθυγραμμίστε τα δόντια του δίσκου με τη γραμμή που τραβήξατε στην εργασία.

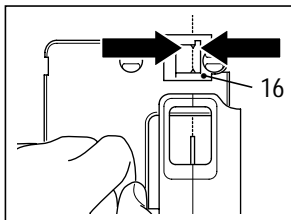

Κρατώντας το δισκοπρίονο σ' αυτήν τη θέση, τοποθετήστε τον πορτοκαλί 'οδηγό στόχαστρου' (16) πάνω στο πόδι του δισκοπρίονου σας.

Ευθυγραμμίστε τον 'οδηγό στόχαστρου' με τη γραμμή που τραβήξατε στην εργασία και σταθεροποιήστε τον στη θέση του με την παρεχόμενη βίδα.

- Κατά την αρχή κάθε κοπής ευθυγραμμίστε το δίσκο όπως περιγράφεται και κατά τη διάρκεια της κοπής διατηρήστε τον 'οδηγό στόχαστρου' ευθυγραμμισμένο με τη γραμμή που είναι τραβηγμένη στο αντικείμενο εργασίας.
- Όταν κόβετε γωνιακές κοπές, ακολουθήστε την ίδια διαδικασία όπως παραπάνω αλλά χρησιμοποιήστε το τμήμα του 'οδηγού στόχαστρου' με την υπόδειξη 45°.

## ΡΥΘΜΙΣΗ ΤΟΥ ΠΑΡΑΛΛΗΛΟΥ ΟΔΗΓΟΥ

Το δισκοπρίονό σας συμπεριλαμβάνει κι έναν παράλληλο οδηγό. Αυτός σας επιτρέπει να κόβετε σ' ευθεία γραμμή παράλληλα με το άκρο της εργασίας. Για τη ρύθμιση του παράλληλου οδηγού, συνεχίστε ως ακολούθως:

Αφαιρέστε το φιν από την πρίζα.

Χαλαρώστε τη βίδα εμπλοκής (15) στο μπροστινό άκρο της βάσης του δισκοπρίονου. Σύρετε τον παράλληλο οδηγό (8) κατά την κλίμακα έως ότου εμφανιστεί η σωστή μέτρηση. Σφίξτε τη βίδα εμπλοκής (15).

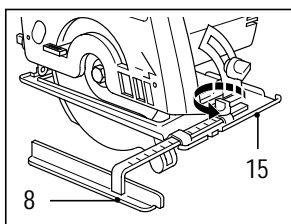

## ΡΥΘΜΙΣΗ ΦΑΛΤΣΟΓΩΝΙΑΣ

Το δισκοπρίονό σας μπορεί να κόψει σε γωνίες μέχρι 45°. Για να ρυθμίσετε τη γωνία του δισκοπρίονου σας, συνεχίστε ως ακολούθως:

Αφαιρέστε το φιν από την πρίζα.

Χαλαρώστε τη βίδα εμπλοκής (13). Χαλαρώστε το μοχλό εμπλοκής (22) αν υπάρχει στο προϊόν σας.

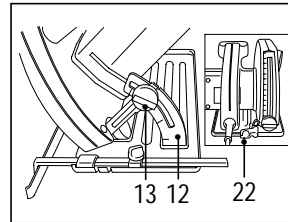

Κινήστε το δισκοπρίονό σας γύρω από την κλίμακα φαλτσογωνιάς (12) έως ότου εμφανιστεί η επιθυμητή γωνία. Σφίξτε τη βίδα εμπλοκής (13). Σφίξτε το μοχλό εμπλοκής (22)

αν υπάρχει στο προϊόν σας.

## ΑΛΛΑΓΗ ΤΟΥ ΔΙΣΚΟΥ

Συνεχίστε ως ακολούθως:

Αφαιρέστε το φιν από την πρίζα.

Αποσύρετε τον προφυλακτήρα του δίσκου (7).

Περάστε ένα κατσαβίδι μέσω από την τρύπα του δίσκου για να μην περιστρέφεται.

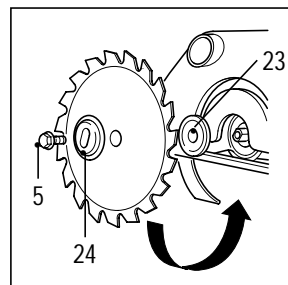
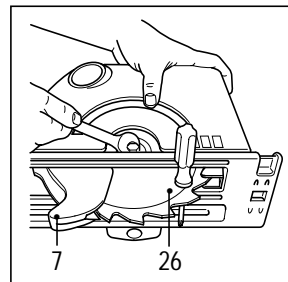

Απεμπλέξτε κι αφαιρέστε τη βίδα (5). Χαλαρώστε προς τ' αριστερά χρησιμοποιώντας ένα κλειδί 13 χιλιοστών, αφαιρέστε την εξωτερική ροδέλα (24) και αφαιρέστε το δίσκο. Τοποθετήστε το νέο δίσκο εξασφαλίζοντας ότι το βέλος του δίσκου βρίσκεται στην ίδια κατεύθυνση με το

βέλος στο σώμα του δισκοπρίονου σας. Τοποθετήστε την εξωτερική ροδέλα με το εξέχον τμήμα προς την αντίθετη πλευρά από το δίσκο. Εξασφαλίστε ότι η ροδέλα κάθεται σωστά στα κοψίματα του άξονα. Τοποθετήστε τη βίδα εμπλοκής του δίσκου (5). Περάστε ένα κατσαβίδι μέσω από την τρύπα του δίσκου για να μην περιστρέφεται. Σφίξτε τη βίδα εμπλοκής του δίσκου στα δεξιά χρησιμοποιώντας ένα κλειδί 13 χιλιοστών.

# ΕΛΛΗΝΙΚΑ

## ΡΥΘΜΙΣΗ ΤΟΥ ΜΑΧΑΙΡΙΟΥ ΣΧΙΣΜΗΣ

Το μαχαίρι σχισμής (6) αποτρέπει το μπλοκάρισμα του δίσκου κατά τη διάρκεια της κοπής παράλληλα με τα νερά του ξύλου. Πρέπει να ελέγξετε τη θέση του μαχαιριού σχισμής όποτε αλλάζετε το δίσκο ή όποτε επηρεάζεται η ρύθμιση. Συνεχίστε ως ακολούθως:

Αφαιρέστε το φιν από την πρίζα.

Μέσ' από το άνοιγμα του προφυλακτήρα του δίσκου, βρείτε τις δύο βίδες του μαχαιριού σχισμής.

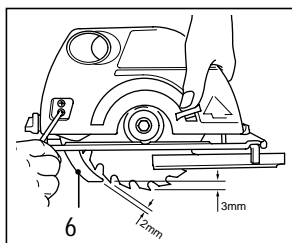

Αν το δισκοπρίονό σας δεν έχει άνοιγμα στον προφυλακτήρα του δίσκου, ρυθμίστε το βάθος κοπής για να βρείτε τις βίδες του μαχαιριού σχισμής. Χαλαρώστε τις δύο βίδες του μαχαιριού σχισμής. Ρυθμίστε το μαχαίρι σχισμής για διάκενο 2-3 χιλιοστών από την περιφέρεια και 2-3 χιλιοστών έξω από τα δόντια του δίσκου.

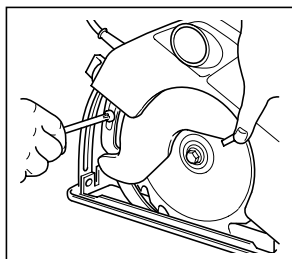

Το δισκοπρίονό σας είναι τώρα έτοιμο για χρήση.

## ΛΕΙΤΟΥΡΓΙΑ ΤΟΥ ΔΙΣΚΟΠΡΙΟΝΟΥ ΣΑΣ

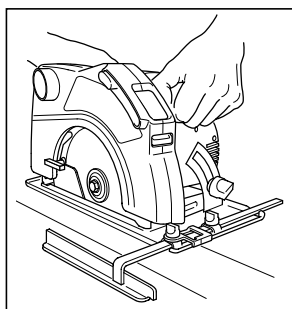

Για να θέσετε το δισκοπρίονό σας σε λειτουργία, πατήστε το διακόπτη απεμπλοκής (25) και πατήστε το διακόπτη-σκανδάλη on/off (20). Για να κλείσετε το δισκοπρίονό σας, αφήστε το διακόπτη-σκανδάλη.

## ΠΩΣ ΠΡΕΠΕΙ ΝΑ ΚΡΑΤΑΤΕ ΤΟ ΔΙΣΚΟΠΡΙΟΝΟ ΣΑΣ

Η μπροστινή χειρολαβή (10) διευκολύνει τη σωστή καθοδήγηση του δισκοπρίονου. Θέστε το μηχάνημα σε λειτουργία πριν αρχίσετε την κοπή του αντικειμένου. Καθοδηγήστε το δισκοπρίονο χωρίς να το πιέζετε και επιτρέψτε το δίσκο να ακολουθήσει τη γραμμή του. Χρησιμοποιήστε το σημάδι (17) για ευθείες κοπές ή το σημάδι (18) για φαλτσογωνιές για να ακολουθήσετε τη γραμμή που έχετε τραβήξει.

## ΣΥΝΤΗΡΗΣΗ ΤΟΥ ΠΑΡΑΘΥΡΟΥ

Κατά περίοδο θα είναι απαραίτητο να αφαιρέσετε σκουπίδια ή πριονίδια από το εσωτερικό του παράθυρου του δισκοπρίονού σας.

Συνεχίστε ως ακολούθως:

Αφαιρέστε την πρίζα από το ρεύμα.

Σύρετε το μοχλό του παράθυρου (2) προς τα εμπρός

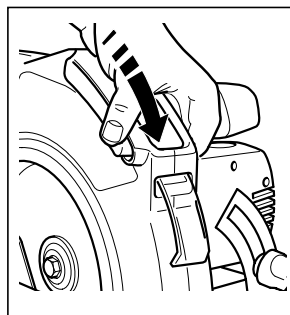

για να αποκαλύψετε το ακάθαρτο τμήμα του παράθυρου. Με ένα καθαρό πανί σκουπίστε το εκτεθειμένο τμήμα του παράθυρου. Όταν τελειώσετε, απλώς σύρετε το μοχλό προς τα πίσω για να επαναφέρετε το

παράθυρο στη θέση λειτουργίας.

**Σημείωμα:** Αν είναι απαραίτητο, χρησιμοποιήστε μόνο ήπιο σαπούνι για να καθαρίσετε το δισκοπρίονό σας διότι πολλά από τα οικιακά καθαριστικά περιέχουν χημικές ουσίες που μπορεί να βλάψουν σοβαρά το πλαστικό. Επίσης, μη χρησιμοποιείτε βενζίνη, νέφτι, διαλυτικά ή άλλα παρόμοια προϊόντα. Μην επιτρέπετε ποτέ να εισέλθουν υγρά στο εσωτερικό του δισκοπρίονου και μην βυθίζετε ποτέ σε υγρά οποιοδήποτε τμήμα του δισκοπρίονου.

## ΑΝΤΙΚΑΤΑΣΤΑΣΗ ΣΤΑ ΚΑΡΒΟΥΝΑΚΙΑ

Συνεχίστε ως ακολούθως:

Αφαιρέστε το φιν από την πρίζα. Ξεβιδώστε το κάλυμμα για τα καρβουνάκια (11). Σύρετε το καρβουνάκι και το εξάρτημα εφαρμογής. Αφαιρέστε το καρβουνάκι από το εξάρτημα εφαρμογής. Τοποθετήστε το νέο καρβουνάκι στο εξάρτημα εφαρμογής. Τοποθετήστε το καρβουνάκι και το εξάρτημα εφαρμογής στη θέση τους.

Επανατοποθετήστε το κάλυμμα για τα καρβουνάκια.

**Σημείωμα:** Αντικαταστήστε και τα δύο καρβουνάκια κι εξασφαλίστε ότι τα μεταχειρισμένα καρβουνάκια κι εξαρτήματα εφαρμογής τοποθετούνται στις ίδιες θέσεις απ' όπου έχουν αφαιρεθεί.

## ΑΠΟΡΡΟΦΗΣΗ ΣΚΟΝΗΣ (ΠΡΙΟΝΙΔΙ)

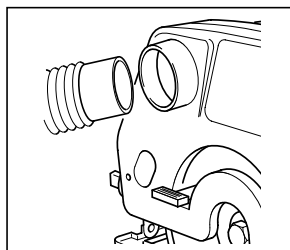

Για την αφαίρεση σκόνης μπορείτε να χρησιμοποιήσετε μία ηλεκτρική σκούπα με κοινό λάστιχο ενωμένο στο στόμιο απορρόφησης σκόνης.



# ΕΛΛΗΝΙΚΑ

## ΧΡΗΣΙΜΕΣ ΥΠΟΔΕΙΞΕΙΣ

Είναι αναπόφευκτο να δημιουργηθεί μερική θραύση του ξύλου στην επάνω πλευρά της κοπής. Γι αυτό θα είναι σωστό να κόβετε από την πλευρά του ξύλου όπου η θραύση είναι αποδεκτή. Αυτό ισχύει ιδιαίτερα σε περιπτώσεις όπου κόβετε φύλλα με επένδυση.

## ΦΡΟΝΤΙΔΑ ΤΟΥ ΕΡΓΑΛΕΙΟΥ

- Καθοδηγήστε το δισκοπρίονό σας αλλά μην το πιέζετε στην κοπή. Υπερβολική πίεση μπορεί να προκαλέσει υπερθέρμανση στο δισκοπρίονό σας. Σε περίπτωση που το δισκοπρίονό σας έχει υπερθερμανθεί, αφήστε το να λειτουργήσει χωρίς φορτίο για 2 λεπτά.
- Διατηρήστε καθαρές τις τρύπες εισροής αέρα στο κάλυμμα του κινητήρα.

## ΔΗΛΩΣΗ ΣΥΜΜΟΡΦΩΣΗΣ ΤΗΣ ΕΚ

Υπεύθυνα δηλώνουμε ότι οι συσκευές:

**CD600, KS227, KS840, KS846N, KS850N, KS855N, KS865N, KS865KN, 374456N** συμμορφούνται προς τις διατάξεις 89/392/EOK, 89/336/EOK, EN55014, 73/23/EOK, EN55104, EN50144, EN61000

Για καταμετρημένη πίεση ήχου 92.7dB (A)

Για καταμετρημένη ισχύς ήχου 102.1dB (A)

Καταμέτρηση δόνησης χεριού/βραχίονα <2.5m/s<sup>2</sup>

Brian Cooke - Διευθυντής Μηχανολογίας  
Black & Decker Ltd, Spennymoor, County Durham  
DL16 6JG, Ηνωμένο Βασίλειο

Η πολιτική της συνεχούς βελτίωσης των προϊόντων την Black & Decker διατηρεί το δικαίωμα αλλαγής των προδιαγραφών του προϊόντος χωρίς προηγούμενη ειδοποίηση.



# Circular saws user manual

## SAFETY INSTRUCTIONS

**Warning!** When using electric tools, the following basic safety precautions should always be taken to reduce the risk of fire, electric shock and personal injury. Read all these instructions before attempting to operate the product and save this booklet.

### For safe operation:

- **Keep the work area clean.** Cluttered areas and benches invite injuries.
- **Consider the work area environment.** Do not expose the power tool to rain and do not use in damp or wet locations. Keep the work area well lit. Do not use the power tool where there is a risk to cause fire or explosion.
- **Guard against electric shock.** Avoid body contact, where possible, with earthed or grounded surfaces (e.g. pipes, radiators, ranges and refrigerators).
- **Keep children away.** Do not let visitors touch the tool or extension cord. All visitors should be kept away from the work area.
- **Store idle tools.** When not in use, tools should be stored in a dry, high or locked place, out of reach of children.
- **Do not force the tool.** It will do the job better and more safely at the rate for which it was intended.
- **Use the right tool.** Do not force small tools or attachments to do the job of a heavy duty tool. Do not use the tool for purposes not intended; for example, do not use a circular saw to cut tree limbs or logs.
- **Dress properly.** Do not wear loose clothing or jewellery as they can be caught in moving parts. Rubber gloves and non-skid footwear are recommended when working outdoors. Wear protective hair covering to contain long hair.
- **Use safety glasses.** Use a face or dust mask as well, if the operation is dusty or if the tool is being used in enclosed spaces.
- **Connecting dust extraction equipment.** If devices are provided for the connection of dust extraction and collection ensure these are connected and properly used, especially in confined areas.
- **Do not abuse the cord.** Never carry the tool by its cord or yank it to disconnect it from the socket. Keep the cord away from heat, oil and sharp edges.
- **Secure the work.** Use clamps or a vice to hold the work. It is safer than using a hand and it frees both hands to operate the tool.
- **Do not overreach.** Keep proper footing and balance at all times.
- **Maintain the tool with care.** Keep a cutting tool sharp and clean for better and safer performance. Follow the instructions for lubricating and changing accessories. Inspect the tools cord periodically and, if damaged, have repaired by an authorised service facility. Inspect the extension cord periodically and replace if damaged. Keep the handles dry, clean and free from oil and grease.
- **Disconnect the tool** when not in use, before servicing and when changing accessories such as blades, bits and cutters.
- **Remove adjusting keys and wrenches.** Form the habit of checking to see that keys and adjusting wrenches are removed from the tool and replaced in the storage area before switching on.
- **Avoid unintentional starting.** Do not carry a plugged-in tool with a finger on the switch. Ensure the switch is off when plugging in.
- **Use an outdoor extension cord.** When a tool is used outdoors, only use an extension cord intended for outdoor use and so marked.
- **Stay alert.** Watch what you are doing, use common sense and do not operate the tool when tired.
- **Check damaged parts.** Before further use of the tool, a guard or other part that is damaged should be carefully checked to determine whether it will operate properly and perform its intended function. Check for alignment of moving parts, free running of moving parts, breakage of parts, mounting and any other conditions that may affect its operation. A guard or other part that is damaged should be properly repaired or replaced by an authorised service centre unless otherwise indicated in the product booklet. Have defective switches replaced by an authorised service agent. Do not use the tool if the switch does not turn it on and off.
- **Warning!** The use of any accessory or attachment, other than recommended in the product booklet, may present a risk of personal injury.
- **Have the tool repaired by a qualified person.** The electrical tool is in accordance with the relevant safety requirements. Repairs should only be carried out by qualified persons using original spare parts, otherwise, this may result in considerable danger to the user.

## ADDITIONAL SAFETY INSTRUCTIONS FOR CIRCULAR SAWS

### Plugging into the mains, switching on and off

- Always ensure that the power tool is switched off before plugging into the mains.





# ENGLISH

- Make sure that you remove the blade-changing spanner from the saw blade locking screw before you switch on the circular saw.
- Do not switch off the power tool unless the saw blade is running freely.

## When sawing

- Only hold your saw by the handles provided. Do not hold your saw in a position that could result in a poor grip and control of the saw.
- Always ensure that there is sufficient clearance below the material being cut and the bench or support to allow the safety guard to rotate fully.
- All nails and metal objects must be removed from the workpiece before you commence sawing.
- Do not attempt to saw extremely small workpieces.
- After switching off, never attempt to stop the saw blade by pressing against the side of the blade.
- Never put the circular saw down on a table or work bench unless you have previously switched off.
- Never operate the circular saw with the saw blade turned upwards or to the side.

## Operational protection devices

- Ensure that all devices screening the saw blade are in perfect working order.
- Never jam the saw guard.
- Free a jammed saw guard immediately and do not use the saw if the guard is jammed.
- Only use the guard retracting lever provided should the blade guard need to be moved when commencing a cut.
- The riving knife must not be removed.
- The riving knife should be correctly set.

## Checking and changing the saw blade

- Only saw blades conforming to the specifications contained in these operating instructions may be used.
- Saw blades whose main part is thicker or whose pitch is smaller than the riving knife's thickness should not be used.
- Saw blades made of high alloy, high speed steel (HSS steel) should not be used.
- Only sharp saw blades in perfect working condition should be used; cracked or bent saw blades should be discarded and replaced at once.
- Ensure that the saw blade is securely fixed and turns in the correct direction.
- Metal cutting and stone cutting discs should not be used with this saw.

## Save these instructions!

## DOUBLE INSULATION

 The tool is double insulated. This means that all the external metal parts are electrically insulated from the mains power supply. This is done by placing insulation barriers between the electrical and mechanical components making it unnecessary for the tool to be earthed.

**Note:** Double insulation does not take the place of normal safety precautions when operating the tool. The insulation system is for added protection against injury resulting from a possible electrical insulation failure within the tool.

## ELECTRICAL SAFETY

Be sure the supply is the same as the voltage given on the rating plate. The tool is fitted with a two-core cable and plug.

## MAINS PLUG REPLACEMENT (UK ONLY)

Should the mains plug need replacing and you are competent to do this, proceed as instructed below. If you are in doubt, contact a Black & Decker service agent or a qualified electrician.

- Disconnect the plug from the power supply.
- Cut off the plug and dispose of safely. A plug with bared copper conductors is very dangerous if engaged in a live socket outlet.
- Only fit BS1363A approved plugs fitted with the correctly rated fuse.

**Note:** Fuses do not give personal protection against electric shock.

- The cable wire colours, or a letter, will be marked at the connection point of most good quality plugs. Attach the wires to their respective points in the plug (see diagram). Brown is L (live) and blue is N (neutral).

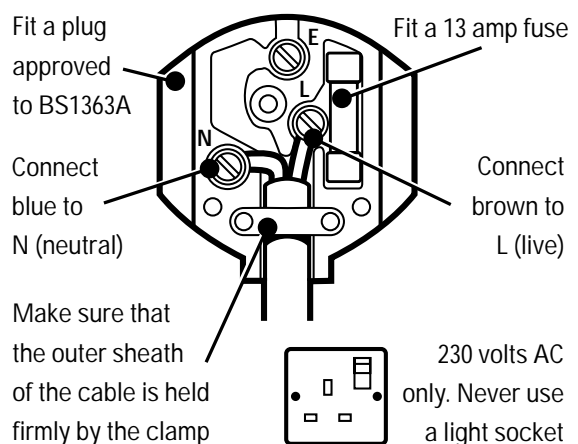

- Before replacing the top cover of the plug ensure that the cable restraint is holding the outer sheath of

# ENGLISH

the cable firmly and that the two leads are correctly fixed at the terminal screws. If the fuse cover is missing or damaged do not use the plug.

For replacement or detachable fuse covers, contact a Black & Decker service agent.

**Warning!** Never connect live or neutral wires to the earth pin marked E or  $\perp$ .

## MAINS PLUG REPLACEMENT (AUSTRALIA AND NEW ZEALAND ONLY)

Should the mains plug or cordset of the product be damaged, it must only be replaced by an authorised Black & Decker service agent because special purpose tools are required.

## EXTENSION CABLES

Up to 30m (100ft) of 3-core extension cable can be used without undue loss of power. **Note:** An extension cable should not be used unless absolutely necessary. Use of an improper extension cable could result in a risk of fire and electric shock. If an extension cable must be used, make sure it is properly wired, contains the correct rated fuse as recommended in its literature and is in good electrical condition.

## UNWANTED TOOLS AND THE ENVIRONMENT



Should you find one day that the tool needs replacement or is of no further use, think of the protection of the environment. Black & Decker service agents will accept old tools and will dispose of them in an environmentally safe way.

## THE BLACK & DECKER GUARANTEE (UK, AUSTRALIA AND NEW ZEALAND ONLY)

If the Black & Decker product becomes defective due to faulty materials and workmanship, within 24 months from the date of purchase, we guarantee to either replace all defective parts or at our discretion, replace the unit free of charge provided that:

- The product is returned to us or our authorised repairers with evidence of date of purchase.
- The product has not been used for trade, professional or hire purposes.
- The product has not been subjected to misuse or neglect.
- The product has not sustained any damage through foreign objects, substances or accidents.
- Repairs have not been attempted by anyone other than our own service staff or authorised repair distributors.

This guarantee is offered as an extra benefit and is additional to the customers statutory rights.

## AFTER SALES SERVICE FOR YOUR BLACK & DECKER PRODUCT (UK, AUSTRALIA AND NEW ZEALAND ONLY)

Black & Decker offers a nationwide network of authorised service agents. The use of other than genuine Black & Decker accessories and parts may damage or reduce the performance of your Black & Decker product and may also endanger the user. The terms and conditions of the warranty may also be effected.

## OUR AFTER SALES SERVICE POLICY (UK, AUSTRALIA AND NEW ZEALAND ONLY)

It is our aim that all Black & Decker customers should be totally satisfied with their Black & Decker product and after sales service, but if help or advice is needed please contact your local Black & Decker authorised repair agent who will be happy to help. Full details of our after sales service and a list of these agents can be found on the Internet at [www.2helpU.com](http://www.2helpU.com). Alternatively, call our Service and Information Centre whose number you will find towards the back of this manual.

## ACCESSORIES

The performance of any power tool is dependant upon the accessory used. Black & Decker accessories are engineered to high quality standards and are designed to enhance the performance of your tool. Buying a Black & Decker accessory will ensure that you get the very best from your Black & Decker tool. For full details of blades and accessories available, please consult your nearest stockist or service centre.

## TECHNICAL DATA

The level of sound pressure of the tool is in accordance with EEC legislation. Use ear protection as the sound power of your circular saw exceeds 85dB (A).

	KS227 CD600	KS840	KS846N	KS850N	KS855N	374456N KS865N KS865KN
Watts (W)	500	550	1020	1100	1200	1300
No load speed (rpm)	3500	3500	4000	4000	4000	4000
Max depth of cut (mm)	40	40	46	50	55	65
Blade diameter (mm)	140	140	140	160	160	184
Blade bore (mm)	12.7	12.7	12.7	16	16	16
Weight (kg)	2.5	2.5	3.0	3.7	3.7	4.2

**Note:** This user manual also covers more than one catalogue number within this product group. Refer to your rating plate for details of your product.



# ENGLISH

## FEATURES

1. Sawdust outlet
2. Window lever
3. Depth of cut adjustment
4. Guard retracting lever
5. Saw blade locking screw
6. Riving knife
7. Blade guard
8. Parallel fence
9. Window
10. Front handle
11. Carbon brush cover
12. Mitring angle scale
13. Locking screw for mitring adjustment
14. Saw shoe
15. Locking screw for parallel fence
16. Sight guide
17. Mark for straight cut
18. Mark for mitring cut
19. Electronic switch
20. On/off switch
21. Depth of cut scale
22. Secondary locking lever for mitring adjustment
23. Inner washer
24. Outer washer
25. Lock-off button
26. Blade

Your product includes some or all of these features.

## SAFETY WARNING

Your saw is designed for use with wood cutting blades only. Do not use stone cutting or metal cutting discs.

## PREPARING YOUR CIRCULAR SAW

### SETTING THE DEPTH OF CUT ADJUSTMENT

Proceed as follows:

Disconnect the plug from the electricity supply.

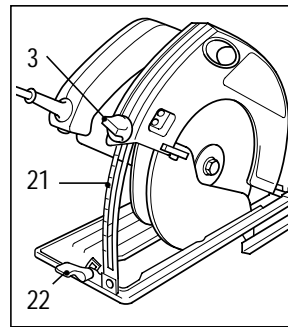

Loosen the depth of cut adjustment (3) at the bottom of the scale.

Move your circular saw up the scale until the desired depth of cut is indicated on the scale (21). Tighten the screw (3). The depth of cut should be 3mm greater than the thickness of the workpiece.

### SETTING THE SIGHT GUIDANCE SYSTEM (NOT CD600/KS227/KS840)

The window and 'sight guide' are designed to enable accurate cutting everytime the saw is used.

To prepare the guide system for first time use, proceed as follows:

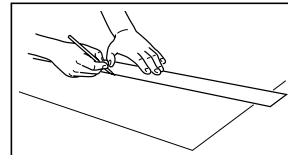

Mark a straight line on your workpiece to represent the desired path of the saw blade.

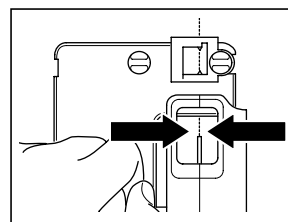

Whilst viewing through the saw guard window align the saw blade teeth with the intended line of cut drawn on the workpiece.

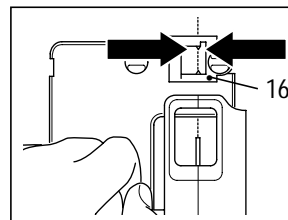

Whilst keeping the saw in this position, place the orange 'sight guide' (16) onto the shoe of your circular saw. Align the 'sight guide' with the line drawn on the workpiece

and secure in place with the screw provided.

- At the start of every cut align the blade as described and whilst cutting keep the 'sight guide' in line with the intended line of cut drawn on the workpiece.

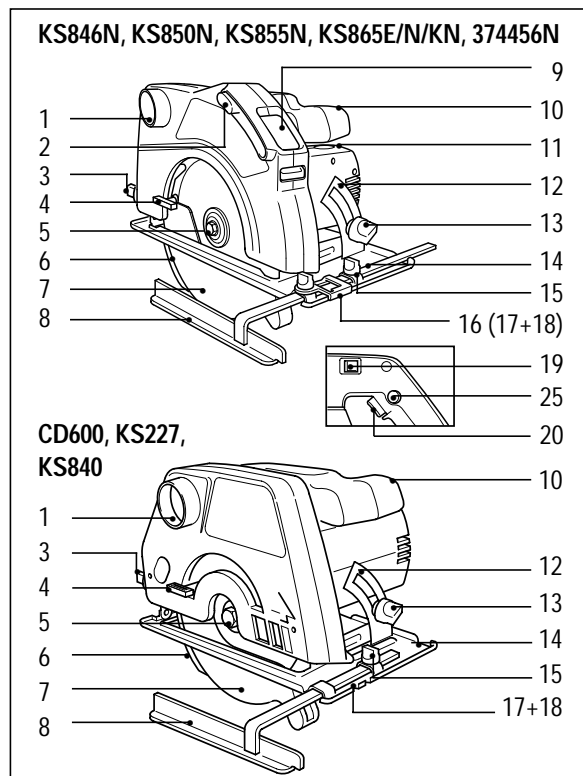

# ENGLISH

- When attempting mitre cuts, follow the same procedure detailed above, however, use the area marked 45° on the 'sight guide'.

## ADJUSTING THE PARALLEL FENCE

Your circular saw includes a parallel fence. This permits the sawing of a straight line parallel to the edge of the workpiece. To assemble and adjust the parallel fence, proceed as follows:

Disconnect the plug from the electricity supply.

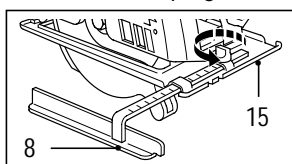

Loosen the locking screw (15) at the forward end of the saw base. Slide the parallel fence (8) along its guide until the desired measurement is indicated. Tighten the locking screw (15).

## SETTING THE MITRING ADJUSTMENT

Your circular saw can cut at angles up to 45°. To adjust the angle of your circular saw, proceed as follows:

Disconnect the plug from the electricity supply.

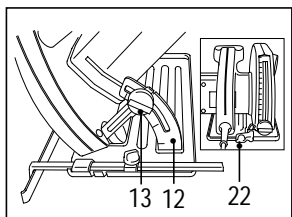

Loosen the locking screw (13). Loosen the locking lever (22) if fitted on your product. Move your circular saw around the mitre scale (12) until the desired angle is indicated. Tighten the locking screw (13). Tighten the locking lever (22) if fitted on your product.

indicated. Tighten the locking screw (13). Tighten the locking lever (22) if fitted on your product.

## CHANGING THE BLADE

Proceed as follows:

Disconnect the plug from the electricity supply.

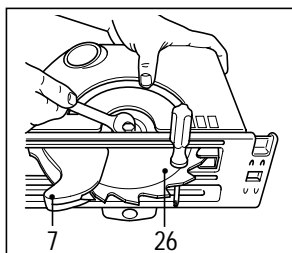

Retract the blade guard (7). Insert a screwdriver through the hole in the blade to prevent rotation of the blade.

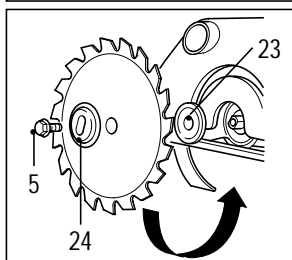

Unlock and remove screw (5). Loosen anticlockwise using a 13mm spanner, remove the outer washer (24) and remove the blade. Insert the new blade, ensuring that the arrow on the blade points in the same direction as the arrow

on the blade points in the same direction as the arrow

on the body of your circular saw. Fit the outer washer (24) with the raised centre portion pointing away from the blade. Ensure that this washer is correctly located on the flats of the spindle. Fit the saw blade locking screw (5). Insert a screwdriver through the hole in the blade to prevent rotation of the blade. Tighten the sawblade locking screw clockwise using a 13mm spanner.

## ADJUSTING THE RIVING KNIFE

The riving knife (6) prevents the saw blade from jamming during rip sawing operations. You must check the position of the riving knife whenever the saw blade is replaced, or whenever the clearance is affected.

Proceed as follows:

Disconnect the plug from the electricity supply.

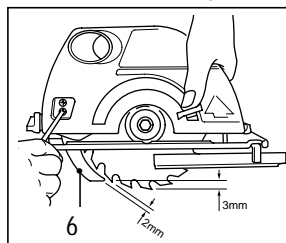

Through the opening in the blade guard, locate the two riving knife screws.

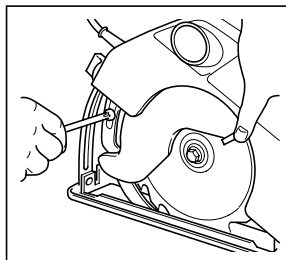

If your circular saw does not have an opening in the blade guard, adjust the cutting depth to locate the riving knife screws. Loosen the two riving knife screws. Adjust the

riving knife to give a radial clearance of 2-3mm and a tooth peak clearance of 2-3mm. Tighten the two riving knife screws.

**Your saw is now ready for use.**

## OPERATING YOUR CIRCULAR SAW

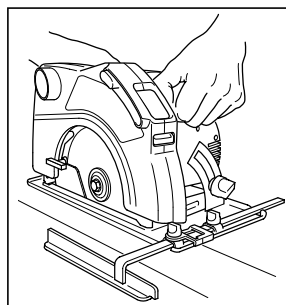

To switch your circular saw on, depress the lock-off button (25) and squeeze the on/off trigger switch (20). To stop your circular saw, release the trigger switch.

## HOLDING YOUR CIRCULAR SAW

The front handle (10) makes it easier to guide the saw properly. Switch the machine on before you start sawing the workpiece. Guide the saw without pushing



# ENGLISH

it and give the blade time to pursue its path. Use the mark (17) for straight cuts or the mark (18) for mitring cuts, to keep to the line you have drawn.

## MAINTENANCE OF THE WINDOW

From time to time, it may become necessary to remove cutting debris/dust from the inside of your circular saw window.

To do this, proceed as follows:

Disconnect the plug from the electricity supply.

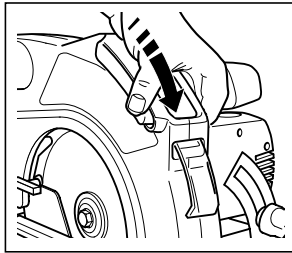

Slide the window lever (2) forward to expose the soiled portion of the window.

Take a clean, lint free cloth and proceed to wipe the exposed part of the window as required.

When finished, simply slide the lever back towards the rear of the saw guard in order to restore the window into its operating position.

**Note:** If necessary, use only mild soap to clean your saw as many household cleaners contain chemicals which could seriously damage the plastic. Also, do not use petrol, turpentine, laquer or paint thinners or similar products. Never let any liquid get inside your circular saw and never immerse any part of it into liquid.

## REPLACING THE CARBON BRUSHES

Proceed as follows:

Disconnect the plug from the electricity supply.

Unscrew the brush cover (11). Withdraw the carbon brush and holder. Remove the carbon brush from the brush holder. Insert the new carbon brush in the brush holder. Insert the carbon brush and brush holder in the housing. Fit the brush covers.

**Note:** Replace the brushes in pairs and ensure used brushes and brush holders are fitted in the same positions as when removed.

## SAWDUST REMOVAL

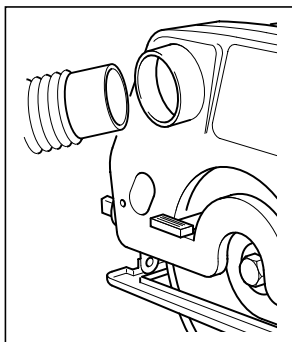

For sawdust removal, you can use a vacuum cleaner with a conventional flexible connection inserted in the dust collection outlet.

## HANDY HINTS

Some splintering is inevitable on the topside line of cut. It is therefore desirable to cut on the side of the workpiece where splintering is acceptable. This is especially important when cutting laminates.

## TOOL CARE

- Guide your circular saw but do not force it through the work. Applying excessive pressure can cause your circular saw to overheat. If your circular saw becomes too hot, operate it off-load for 2 minutes.
- Always keep the air cooling vents on the motor housing clear.

## EC DECLARATION OF CONFORMITY

We declare that units:

**CD600, KS227, KS840, KS846N, KS850N, KS855N, KS865N, KS865KN, 374456N**

conform to 89/392/EEC, 89/336/EEC, EN55014,

73/23/EEC, EN55104, EN50144, EN61000

A weighted sound pressure 92.7dB (A)

A weighted sound power 102.1dB (A)

Hand/arm weighted vibration <2.5m/s<sup>2</sup>

Brian Cooke - Director of Engineering  
Black & Decker Ltd, Spennymoor, County Durham  
DL16 6JG United Kingdom

The Black & Decker policy is one of continuous improvement to our product and as such we reserve the right to change the product specification without prior notice.

# Sierra circular - manual de instrucciones

## INSTRUCCIONES DE SEGURIDAD

**¡Precaución!** Cuando use herramientas eléctricas, deberá tomar siempre unas precauciones básicas para evitar el riesgo de incendio, descargas eléctricas o daños personales. Entre otras, las que le indicamos a continuación. Antes de usar esta máquina, lea con atención todas estas instrucciones y guárdelas para cualquier consulta.

### Para mayor seguridad:

- **Mantenga despejada la zona de trabajo.** Las zonas y los bancos de trabajo desordenados son más propensos a que se produzcan daños personales.
- **Tenga en cuenta su ambiente de trabajo.** No exponga las herramientas eléctricas a la lluvia. No las use en sitios mojados o húmedos. Mantenga la zona de trabajo bien iluminada. No use las herramientas eléctricas cerca de líquidos o gases inflamables.
- **Protéjase contra descargas eléctricas.** Evite el contacto corporal con elementos de masa (tuberías, radiadores, frigoríficos).
- **Mantenga a los niños alejados.** No deje que otras personas toquen la herramienta o el cable. Manténgalas alejadas de la zona de trabajo.
- **Guarde las herramientas cuando no las use.** Guárdelas en un lugar seco, alto y cerrado, fuera del alcance de los niños.
- **No fuerce la herramienta.** Funcionará mejor y de forma más segura a la velocidad para la que está diseñada.
- **Use la herramienta adecuada.** No fuerce las herramientas o accesorios pequeños utilizándolos en trabajos de herramientas pesadas. No use las herramientas para trabajos para los que no están diseñadas; por ejemplo, no use una sierra circular para cortar troncos o leña.
- **Lleve ropa apropiada.** No lleve ropa suelta ni bisutería; podría engancharse en las partes móviles. Cuando trabaje en exteriores, le recomendamos usar guantes de goma y calzado que no resbale. No lleve el pelo suelto; recójase con algo que lo cubra.
- **Use gafas de seguridad.** Si además se produce polvo, lleve una máscara o mascarilla.
- **No tire del cable.** No lleve la herramienta por el cable ni tire de él para desenchufarla. Mantenga el cable alejado del calor, la grasa y los bordes cortantes.
- **Sujete la pieza de trabajo.** Use abrazaderas o un tornillo de banco para sujetar la pieza. Es más seguro que usar las manos y así tendrá las dos manos libres para manejar la herramienta.
- **No adopte posturas forzadas al usar la herramienta.** Manténgase en todo momento en equilibrio sobre sus pies.
- **Cuide las herramientas para mantenerlas en buen**

**estado.** Manténgalas limpias y afiladas, para que funcionen mejor. Siga las instrucciones de lubricación y cambio de accesorios. Inspeccione periódicamente los cables y alargaderas y si presentan algún defecto, llévelos a reparar a un centro de servicio autorizado. Mantenga las empuñaduras limpias, secas y sin aceite y grasa.

- **Desenchufe las herramientas cuando no las use,** antes de inspeccionarlas y cuando vaya a cambiar accesorios como las cuchillas, brocas o fresas.
- **Quite las llaves de ajuste.** Acostúmbrase a comprobar siempre si ha quitado las llaves de ajuste, antes de poner en marcha la herramienta.
- **Evite la puesta en marcha accidental.** No lleve una herramienta enchufada con el dedo en el interruptor. Antes de enchufar la herramienta a la corriente, compruebe si está desconectada.
- **Uso de alargaderas.** Cuando use la herramienta en exteriores, use sólo alargaderas especificadas para exteriores.
- **Manténgase alerta.** Mire lo que está haciendo. Use el sentido común. No use una herramienta eléctrica cuando esté cansado.
- **Conecte el equipo de extracción de serrín.** Si su máquina tiene conector para aspirador o bolsa de recogida del serrín, procure conectarlos y usarlos, sobre todo si trabaja en espacios reducidos.
- **Compruebe el estado de la herramienta.** Cuando un protector u otra pieza esté dañado, antes de seguir usando la herramienta revíselo con gran atención y compruebe si funciona correctamente según el uso al que está destinado. Compruebe la alineación de las piezas móviles, si hay piezas atascadas, rotas, montadas y con cualquier otro defecto o signo de que no van a funcionar bien. Si no se indica otra cosa en el presente manual, siempre que un protector o cualquier otra pieza esté dañado se debe sustituir inmediatamente o reparar en un centro de servicio autorizado. Lleve los interruptores defectuosos a un centro de servicio autorizado para su cambio o reparación. No use nunca la herramienta si el interruptor no funciona perfectamente.
- **¡Precaución!** El uso de accesorios o piezas no recomendadas expresamente en este manual de instrucciones puede representar riesgos de daños personales.
- **La reparación de la herramienta debe hacerla una persona cualificada.** Esta herramienta eléctrica cumple todas las normas de seguridad aplicables. Sólo las personas cualificadas deberán llevar a cabo las reparaciones, usando piezas de recambio originales. Si esto no se cumple, podría resultar muy peligroso para el usuario.



# ESPAÑOL

## INSTRUCCIONES ADICIONALES DE SEGURIDAD PARA LA SIERRA CIRCULAR

### Instrucciones para enchufar la sierra en la corriente eléctrica, para encenderla y para apagarla

- Antes de enchufar esta máquina, siempre compruebe que esté en posición de apagado.
- Antes de encender la sierra circular, tenga cuidado de sacar, del tornillo de seguro de la hoja, la llave para cambiar la hoja.
- No apague esta herramienta a menos que la hoja esté libre.

### Forma de trabajar con la sierra

- Sostenga la sierra solamente con las empuñaduras que lleva instaladas. Sostenga la sierra firmemente para que no se le suelte de la mano, ni pierda el control de la máquina.
- Para que el protector de seguridad pueda girar sin obstáculos, siempre verifique que haya suficiente espacio debajo del material que se está cortando y el banco de trabajo o soporte.
- Antes de empezar a serrar, hay que quitar todo clavo u objeto metálico de la pieza de trabajo.
- No intente serrar piezas de trabajo excesivamente pequeñas.
- Después de apagar la máquina, nunca se debe tratar de detener la hoja ejerciendo presión sobre ella por el lado.
- Nunca se debe dejar la sierra circular sobre una mesa o banco de trabajo a menos que Ud la haya apagado previamente.
- Nunca haga funcionar la sierra circular con la hoja hacia arriba o hacia el lado.

### Dispositivos de protección durante la operación

- Compruebe que todos los dispositivos de protección de la hoja estén en buen estado de funcionamiento.
- Nunca trabe el protector de la sierra.
- Si un protector se traba, libérela inmediatamente y no use la sierra si el protector estuviera trabado.
- La palanca para replegar la sierra, que se provee junto con la máquina, debe usarse solamente al comenzar un corte.
- No hay que sacar la cuchilla de rajar.
- La cuchilla de rajar debe estar en posición correcta.

### Modo de revisar y cambiar la hoja de la sierra

- Sólo se pueden usar aquellas hojas de sierra que cumplan con las especificaciones que se señalan en estas instrucciones de operación.
- No deben ser usadas las hojas de sierra cuya parte principal sea más gruesa o cuyos dientes sean más pequeños que el grosor de la cuchilla de rajar.
- No deben ser usadas hojas de sierra de acero rápido de alta aleación.

- Sólo hay que usar hojas de sierra en perfectas condiciones de trabajo: hojas rajadas o dobladas deben ser eliminadas, y han de cambiarse inmediatamente.
- Verifique que la hoja de sierra se haya sujetado firmemente y que gire en sentido correcto.
- Los discos para cortar metal y piedra no deberían usarse con esta sierra.

### ¡Guarde estas instrucciones!

### DOBLE AISLAMIENTO



Su herramienta lleva doble aislamiento. Esto supone que todas las partes metálicas externas están aisladas eléctricamente, lo cual se consigue colocando una barrera aislante extra entre las partes mecánicas y eléctricas de la máquina, que evita tener que conectar la máquina a masa. **Nota:** El doble aislamiento no le exime de tomar las precauciones de seguridad normales cuando use esta herramienta. El sistema de doble aislamiento es para protegerle mejor contra posibles daños derivados de algún fallo en el aislamiento eléctrico.

### SEGURIDAD ELÉCTRICA

Compruebe si el voltaje de su instalación coincide con el de la herramienta, que aparece en la placa de características. Esta sierra lleva cable y enchufe de dos hilos.

### ALARGADERAS

Podrá usar alargaderas Black & Decker de dos hilos y hasta 30m sin que su herramienta pierda potencia.

**Nota:** No use una alargadera si no es absolutamente necesario. El uso de alargaderas inadecuadas puede producir riesgo de incendio y descargas eléctricas. Si utiliza una alargadera, compruebe si está bien conectada y en perfecto estado.

### LAS HERRAMIENTAS DESECHADAS Y EL MEDIO AMBIENTE



Si un día ve que tiene que cambiar su herramienta o que ya no le sirve, piense en la protección del medio ambiente. Los Centros de Servicio Black & Decker aceptarán sus herramientas viejas para tirarlas de modo que no contaminen.

### SERVICIO POST-VENTA

Es nuestro objetivo que todos los clientes de Black & Decker puedan estar totalmente satisfechos con su producto Black & Decker y de nuestro servicio post-venta, pero si necesita ayuda o consejo, por favor contacte con el Agente de reparación autorizado más cercano el cual estará encantado de poder ayudarle. Todos los detalles de nuestros Servicios Post-venta y una lista de estos Agentes pueden ser encontrados en

# ESPAÑOL

la dirección de Internet [www.2helpU.com](http://www.2helpU.com).  
Alternativamente, llame a nuestro Centro de Servicio e Información cuyo teléfono podrá encontrar en la parte de atrás de este manual.

## LA GARANTÍA BLACK & DECKER

Si su producto Black & Decker presenta algún defecto de materiales o mano de obra dentro de los 24 meses siguientes a la fecha de compra, le garantizamos que cambiaremos las piezas defectuosas o, a nuestro criterio, le ofreceremos otra unidad gratis, siempre que:

- Se devuelva el producto a Black & Decker o a un Centro de Servicio autorizado, aportando prueba de la fecha de compra.
- El producto no se haya utilizado para fines profesionales o para alquilarlo.
- El producto no haya sido maltratado o usado de forma incorrecta.
- El producto no haya sufrido daños debidos a objetos o sustancias extrañas o un accidente.
- No se haya intentado repararlo por personal distinto al de nuestros Centros de Servicio autorizados.

## ACCESORIOS

El rendimiento de cualquier herramienta eléctrica depende de los accesorios utilizados. Los accesorios originales Black & Decker están fabricados con la máxima calidad y diseñados de modo que mejoren el rendimiento de sus herramientas eléctricas. Con accesorios originales Black & Decker obtendrá el máximo rendimiento de sus herramientas eléctricas Black & Decker.

## DATOS TÉCNICOS

El nivel de presión sonora de esta herramienta cumple la legislación de la UE. No obstante, si el ruido le resulta incómodo, le recomendamos que tome las medidas adecuadas para protegerse los oídos. El ruido suele molestar cuando la presión sonora supera los 85dB (A).

	CD600	KS227	KS840	KS846N	KS850N	KS855N	KS865KN
Vatios (W)	500	550	1020	1100	1200	1300	
Velocidad sin carga (rpm)	3500	3500	4000	4000	4000	4000	
Profundidad máxima del corte (mm)	40	40	46	50	55	65	
Diámetro de la hoja (mm)	140	140	140	160	160	184	
Calibre de la hoja (mm)	12.7	12.7	12.7	16	16	16	
Peso (kg)	2.5	2.5	3.0	3.7	3.7	4.2	

**Nota:** Este manual cubre también los números de catálogo con sufijo alfabético. Para detalles del producto, consulte la placa indicadora.

## CARACTERÍSTICAS

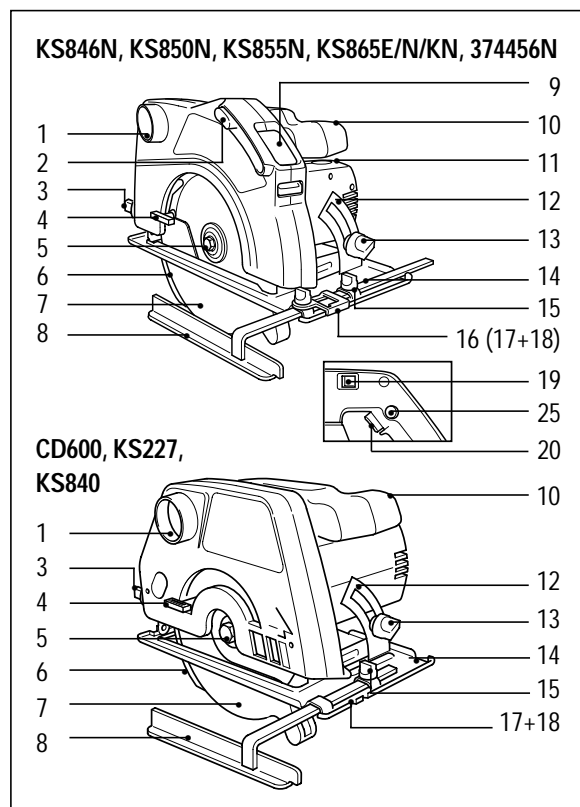

1. Salida de serrín
2. Palanca de mirilla
3. Ajuste de la profundidad de corte
4. Palanca para replegar la hoja
5. Tornillo de sujeción de la hoja
6. Cuchilla de ranurar
7. Protector de la hoja
8. Guía paralela
9. Mirilla
10. Empuñadura delantera
11. Tapa de las escobillas
12. Escala de ángulo de ingletes
13. Tornillo de sujeción para ajuste de ingletes
14. Base
15. Tornillo de sujeción de la guía paralela
16. Visor guía
17. Marca para cortes rectos
18. Marca para ingletes
19. Interruptor electrónico
20. Conmutador de conexión/desconexión





# ESPAÑOL

- 21. Escala de profundidad de corte
- 22. Palanca secundaria de sujeción para ajuste de ingletes
- 23. Arandela interior
- 24. Arandela exterior
- 25. Seguro de bloqueo
- 26. Cuchilla

**Este producto viene con algunas o todas las funciones mencionadas.**

## AVISO DE SEGURIDAD

**Esta sierra se ha diseñado para ser usada solamente con cuchillas para cortar madera. No use discos para cortar piedra o metal.**

## PREPARACIÓN DE SU SIERRA CIRCULAR

### FIJAR EL AJUSTE DE PROFUNDIDAD DE CORTE

Proceda de la siguiente manera:

Desconecte el enchufe de la corriente eléctrica.

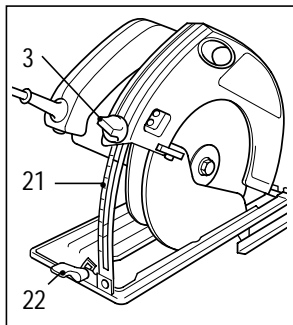

Afloje el ajuste de la profundidad de corte (3) al pie de la escala. Desplace la sierra circular hacia arriba hasta que se señale en la escala la profundidad de corte (21) que se requiere. Ajuste el tornillo (3).

La profundidad del corte tiene que ser 3 mm mayor que el grosor de la pieza de trabajo.

### AJUSTE DEL SISTEMA DEL VISOR GUÍA (NO CD600/KS227/KS840)

Se han diseñado la mirilla y "visor guía" para permitir cortes precisos cada vez que se use la sierra.

Para preparar el sistema de guía para ser usado por primera vez, proceda de la manera siguiente:

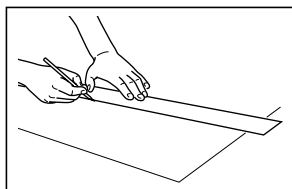

Trace una línea recta en la pieza de trabajo, representando la trayectoria de la cuchilla de la sierra que se requiere.

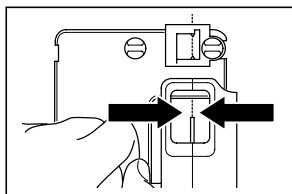

Observe por la mirilla del protector, y, a la vez, alinee los dientes de la sierra con la línea del corte que se quiere hacer que se ha trazado

sobre la pieza de trabajo.

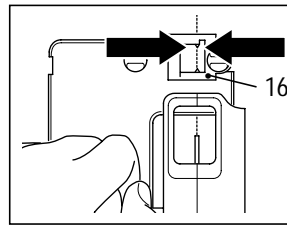

Mantenga la sierra en esta posición, y coloque el "visor guía" (16) anaranjado sobre la zapata de la sierra circular. Alinee el "visor guía" con la línea que se

ha trazado sobre la pieza de trabajo, y fíjelo en posición utilizando el tornillo que se ha suministrado con el equipo.

- Al principio de cada corte, alinee la cuchilla de la manera que se ha descrito, manteniendo el "visor guía" siempre alineado con la línea del corte que se quiere hacer, que se ha trazado sobre la pieza de trabajo.
- Para realizar cortes de inglete, siga el mismo procedimiento que se ha señalado arriba, pero usando el área marcada de 45° en el "visor guía".

### MODO DE AJUSTAR LA GUÍA PARALELA

Esta sierra circular incluye una guía paralela. Esta permite serrar en línea recta paralela al borde de la pieza de trabajo. Para ajustar la guía paralela, proceda de la siguiente manera:

Desconecte el enchufe de la corriente eléctrica.

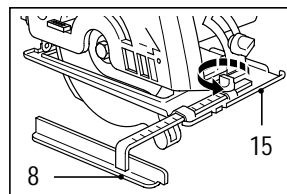

Afloje el tornillo de sujeción (15) en el extremo delantero de la base de la sierra. Desplace la guía paralela (8) por su guía

hasta obtener la medida que se requiera. Ajuste el tornillo de sujeción (15).

### MODO DE AJUSTAR CORTES EN INGLETE

Esta sierra circular puede cortar en ángulos de hasta 45°. Para ajustar el ángulo de la sierra, proceda de la siguiente manera:

Desconecte el enchufe de la corriente eléctrica.

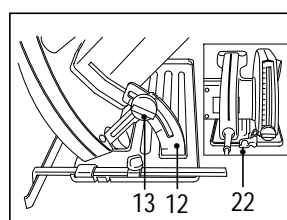

Afloje el tornillo de sujeción (13). Afloje la palanca de sujeción (22) si su producto la tiene. Desplace la sierra por la escala de ángulo de ingletes (12) hasta

obtener el ángulo que se requiera. Ajuste el tornillo de sujeción (13). Ajuste la palanca de sujeción (22) si su producto la tiene.

# ESPAÑOL

## MODO DE CAMBIAR LA HOJA

Proceda de la siguiente manera:

Desconecte el enchufe de la corriente eléctrica.

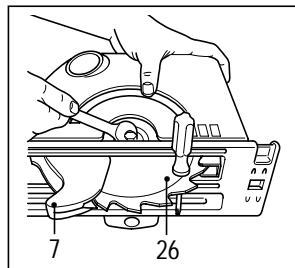

Retire el protector de la hoja (7). Introduzca un destornillador en el agujero de la hoja para evitar su rotación.

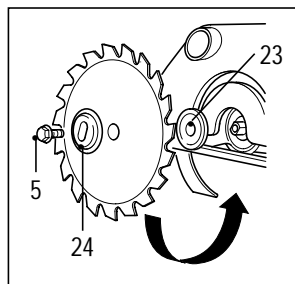

Afloje y saque el tornillo (5). Utilizando una llave de 13mm, afloje girando a la izquierda, saque la arandela exterior (24) y la hoja. Introduzca la hoja nueva, asegurándose de que la flecha de la hoja indica

en la misma dirección que la flecha que está en el cuerpo de la sierra. Instale la arandela exterior con la parte levantada del medio hacia afuera, no hacia la hoja. Cerciérese de que la arandela se haya colocado correctamente sobre las partes planas del eje. Instale el nuevo tornillo de sujeción de la hoja de sierra (5). Introduzca un destornillador en el agujero de la hoja para evitar su rotación. Ajuste la hoja de sierra apretando hacia la derecha con una llave de 13mm.

## MODO DE AJUSTAR LA CUCHILLA DE RANURAR

La cuchilla de ranurar (6) evita que la hoja de la sierra quede trabada durante trabajos de corte longitudinal. Hay que verificar la posición de la cuchilla de ranurar cada vez que se cambie la hoja, o cuando se haya hecho algo que modifique la distancia de separación. Proceda de la siguiente manera:

Desconecte el enchufe de la corriente eléctrica.

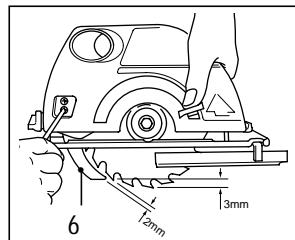

Identifique los dos tornillos de la cuchilla de ranurar a través de la abertura del protector de la hoja.

Si el protector de la hoja de su sierra no tiene apertura, ajuste la profundidad del corte para poder alcanzar los tornillos de la cuchilla de ranurar. Afloje los dos tornillos de la cuchilla de ranurar. Ajuste la

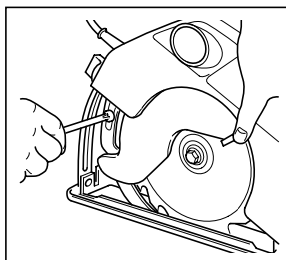

cuchilla de ranurar hasta obtener una separación radial de 2-3mm y una distancia de 2-3mm de la punta de los dientes. Ajuste los dos tornillos de la cuchilla de ranurar.

Ahora la sierra está lista para ser usada.

## FUNCIONAMIENTO DE LA SIERRA

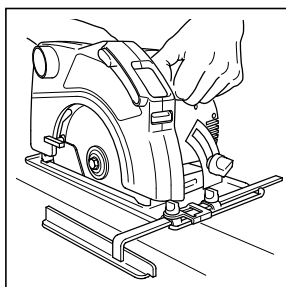

Para poner la sierra en marcha, presione el interruptor de bloqueo (25) y apriete el conmutador de conexión/desconexión (20). Para detener la sierra, suelte el conmutador.

## MODO DE SOSTENER LA SIERRA CIRCULAR

La empuñadura delantera (10) permite guiar bien la sierra con mayor facilidad. Encienda la máquina antes de empezar a serrar la pieza de trabajo. Guíe la sierra sin empujarla, y déle tiempo para que la hoja siga su camino. Para ceñirse a la línea que se ha trazado, use la marca (17) para cortes rectos, o la marca (18) para cortes diagonales.

## MANTENIMIENTO DE LA MIRILLA

De vez en cuando, puede que sea necesario quitar del interior de la mirilla de la sierra circular virutas/polvo que se producen al cortar. Para hacer esto, se recomienda seguir los siguientes pasos: Desconecte el enchufe de la red.

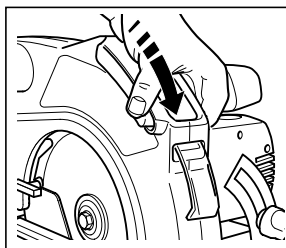

Deslice la palanca de la mirilla (2) hacia adelante, dejando expuesta su parte sucia. Con un tejido limpio y sin hilaza, limpie la parte expuesta de la mirilla según sea necesario.

Al terminar, simplemente deslice la palanca hacia atrás, hacia la parte posterior del protector, volviendo la mirilla a su posición de operación.

**Nota:** En caso necesario, use solamente jabón suave para limpiar la sierra, ya que muchos productos de limpieza para uso doméstico contienen productos químicos que podrían dañar gravemente el plástico. Además, no use gasolina, trementina, laca, disolventes



# ESPAÑOL

de pintura, ni ningún otro producto semejante. Nunca deje que ningún tipo de líquido penetre en la sierra circular, y ninguna sección de ésta debe ser introducida en líquidos.

## MODO DE CAMBIAR LAS ESCOBILLAS

Proceda de la siguiente manera:

Desconecte el enchufe de la corriente eléctrica. Destornille la tapa de las escobillas (11). Retire las escobillas y el portaescobillas. Saque las escobillas del portaescobillas. Introduzca las nuevas escobillas en el portaescobillas. Instale las escobillas y portaescobillas en la caja. Instale las tapas de las escobillas.

**Nota:** Cambie las escobillas por pares y asegúrese de que las escobillas usadas y portaescobillas sean instalados en la misma posición que cuando fueron sacados.

## MODO DE SACAR EL SERRÍN

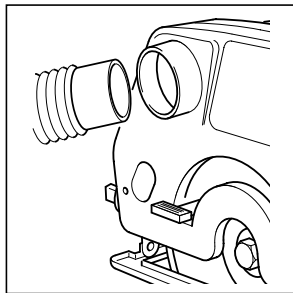

Para sacar el serrín, se puede usar una aspiradora con una conexión flexible convencional en la salida de recolección del polvo.

## CONSEJOS ÚTILES

Es inevitable que se formen virutas en el lado superior del corte. Por lo tanto es recomendable cortar por el lado de la pieza de trabajo en el cual sean aceptables las partículas de astillas. Esto es especialmente importante al cortar materiales laminares.

## CUIDADO DE LA HERRAMIENTA

- Guía la sierra, pero no la fuerce para que avance en el trabajo. Si se ejerce presión excesiva se puede sobrecalentar la sierra. Si la sierra se sobrecalentara, hágala funcionar sin carga durante unos 2 minutos.
- Siempre mantenga sin obstáculos los orificios de ventilación de la carcasa del motor.

## DECLARACIÓN DE CONFORMIDAD DE LA UE

Declaramos que estas unidades:

**CD600, KS227, KS840, KS846N, KS850N, KS855N, KS865N, KS865KN, 374456N**

cumplen las directivas

89/392/CEE, 89/336/CEE, EN55014,

73/23/CEE, EN55104, EN50144, EN61000

Presión sonora ponderada 92.7dB(A)

Potencia sonora ponderada 102.1dB(A)

Las vibraciones ponderadas al brazo/  
la mano son de <2.5m/s<sup>2</sup>

Brian Cooke - Director de Ingeniería  
Black & Decker Ltd, Spennymoor, County Durham  
DL16 6JG, RU

La política de Black & Decker es la mejora continua de nuestros productos, y por ello nos reservamos el derecho a cambiar las especificaciones de nuestros productos sin aviso previo.



# Scies circulaires - notice d'utilisation

## RÈGLES DE SÉCURITÉ

**Attention!** Lorsque vous utilisez un appareil électroportatif, le respect systématique de ces quelques règles élémentaires de sécurité doit permettre de réduire les risques d'incendie, d'électrocution ou de blessures physiques. Assurez-vous d'avoir bien lu et assimilé ces règles avant de commencer à utiliser votre machine.

### Pour une utilisation sans risque:

- **Gardez une zone de travail rangée.** Un endroit propre et rangé évite tout accident.
- **Prenez garde à l'environnement de travail.** Ne pas exposer les outils à la pluie. Ne pas les utiliser dans un endroit humide ou mouillé. S'assurer que la zone de travail est correctement éclairée. Ne jamais utiliser un outil électroportatif lorsqu'il y a risque d'incendie ou d'explosion.
- **Prenez garde au risque de décharge électrique.** Autant que possible, éviter les contacts directs avec des surfaces reliées à la terre (par exemple un réfrigérateur, un radiateur).
- **Tenez les enfants à l'écart.** Ne pas laisser d'autres personnes toucher l'outil ou le câble d'alimentation. Les tenir à l'écart de la zone de travail.
- **Rangez les outils après usage.** Après utilisation, l'outil doit être rangé dans un endroit sec et en hauteur ou sous clé, hors de portée des enfants.
- **Ne forcez pas sur l'outil.** L'outil fonctionne mieux et avec plus de sécurité s'il est utilisé au rythme pour lequel il a été conçu.
- **Utilisez le bon outil.** Ne tentez pas de faire avec un outil premier prix ou ses accessoires le travail d'un outil plus puissant. Utilisez toujours un outil pour le travail pour lequel il a été conçu. Par exemple, n'utilisez pas une scie circulaire pour couper la branche d'un arbre ou l'abattre.
- **Portez un habillement adapté.** Ne portez pas d'habits lâches ou de bijoux qui pourraient se prendre dans les parties mobiles de l'outil. Des gants en caoutchouc et des chaussures antidérapantes sont recommandés pour une utilisation en plein air. Accrochez vos cheveux.
- **Portez des lunettes de protection.** Portez un masque de protection ou anti-poussière si l'utilisation que vous faites de l'appareil dégage de la poussière ou se situe dans un endroit clos.
- **Ne maltraitez pas le cordon de raccordement.** Ne portez jamais l'outil par son cordon. Ne tirez jamais sur le cordon pour débrancher l'outil. Tenez toujours le cordon à l'abri de la chaleur et à l'écart de la partie coupante de l'outil.
- **Prenez garde au câble d'alimentation.** Utilisez des serre-joints ou un étau pour maintenir le matériau sur lequel vous travaillez. Cela est plus sûr que de tenir le matériau d'une main et vous permet d'avoir les deux mains libres pour faire fonctionner l'outil.
- **Veillez à bien rester en équilibre.** Soyez toujours en bon appui sur vos deux pieds et gardez l'équilibre à tout moment.
- **Entretenez bien vos outils.** Gardez les outils coupants, aiguisés et propres pour de meilleures performances en toute sécurité. Merci de suivre les instructions pour lubrifier ou changer les accessoires. Inspectez régulièrement le câble d'alimentation, et, s'il est endommagé, faites le réparer par un service après-vente agréé. Soyez également régulièrement attentif au cordon de rallonge. Remplacez-le si nécessaire. Maintenez les poignées de l'outil propres, sans huile ni graisse.
- **Débranchez l'outil.** Retirez la prise du secteur lorsque vous n'utilisez pas l'outil et à chaque fois que vous l'entretenez, que vous changez un accessoire comme les lames, les forets, les fers d'un rabot...
- **Enlevez les clés de serrage avant utilisation.** Avant de mettre en marche, prenez l'habitude de vérifier que les clés de serrage ne sont pas restées sur la machine mais sont bien rangées dans l'emplacement prévu à cet effet.
- **Évitez les démarrages intempestifs.** Ne prenez pas un appareil branché sur le secteur en posant le doigt sur la gâchette. Assurez-vous que l'interrupteur est sur la position arrêt avant de brancher votre outil.
- **Utilisez des rallonges spécialement prévues pour le plein air.** Lorsque vous utilisez un outil à l'extérieur, n'utilisez que des rallonges spécialement prévues pour le plein air.
- **Restez attentifs et concentrés sur votre travail.** Soyez attentifs à ce que vous faites. Faites preuve de bon sens. N'utilisez pas d'outil lorsque vous êtes fatigué.
- **Branchez votre outil sur un aspirateur.** S'il existe un mécanisme de connexion à un aspirateur, assurez-vous qu'il est correctement mis en place et utilisé, particulièrement dans un environnement clos.
- **Vérifiez si votre appareil est endommagé.** Avant de continuer à utiliser l'outil, la protection ou la partie de l'outil qui est endommagée doit être inspectée attentivement pour déterminer si l'outil peut encore fonctionner. Assurez-vous de l'alignement des parties mobiles, du bon serrage et du bon montage des parties et des autres éléments qui pourraient affecter son bon fonctionnement. Une protection ou toute autre partie endommagée doit être correctement réparée ou changée par un SAV agréé



# FRANÇAIS

comme indiqué dans ce manuel. Faites également remplacer un interrupteur défectueux par un SAV agréé. N'utilisez jamais un outil dont l'interrupteur de mise en marche ne fonctionne pas.

- **Attention!** L'utilisation d'un accessoire ou d'un complément autre que ceux recommandés dans ce manuel d'utilisation peut provoquer des risques de blessures physiques.
- **Faites réparer votre outil par une personne qualifiée.** Cet outil électroportatif correspond aux règles de sécurité en vigueur. Sa réparation ne doit être prise en charge que par une personne qualifiée en utilisant des pièces détachées d'origine. Procéder autrement ce peut être très dangereux pour l'utilisateur.

## CONSIGNES DE SECURITE SUPPLEMENTAIRES POUR LES SCIES CIRCULAIRES

### Branchement sur le secteur, mise en marche et arrêt

- Assurez-vous toujours que l'outil électrique est arrêté avant de le brancher sur le secteur.
- Assurez-vous de bien enlever la clé prévue pour changer la lame de la vis de blocage de la lame avant de mettre en marche la scie circulaire.
- N'arrêtez pas l'outil si la lame de scie ne tourne pas librement.

### Lorsque vous sciez

- Tenez votre scie uniquement par les poignées prévues. Ne tenez pas votre scie dans une position qui risquerait de vous empêcher de bien la tenir et la contrôler.
- Assurez-vous toujours qu'il y a assez de place entre la matière à couper et l'établi ou le support pour permettre à la protection de sécurité de tourner entièrement.
- Tous les clous et les objets métalliques doivent être retirés de la pièce avant de commencer à scier.
- N'essayez pas de scier des pièces extrêmement petites.
- Après avoir arrêté la scie, n'essayez pas de freiner la lame en appuyant sur son côté.
- Ne posez jamais la scie circulaire sur une table ou un établi si vous ne l'avez pas arrêtée.
- Ne faites jamais marcher la scie circulaire avec la lame tournée vers le haut ou sur le côté.

### Dispositifs de protection au cours du fonctionnement

- Assurez-vous que tous les dispositifs cachant la lame de la scie fonctionnent parfaitement.
- Ne coincez jamais la protection de la scie.
- Décoincez immédiatement une protection de scie bloquée et ne vous servez pas de la scie si la protection est bloquée.
- Servez-vous uniquement du levier de rétraction de

la protection fournie s'il faut déplacer la protection de la lame au début d'une coupe.

- Le cache de protection de l'arrière de la lame ne doit pas être enlevé.
- Le cache de protection de l'arrière de la lame doit être bien mis.

### Contrôle et changement de la lame de scie

- Seules les lames de scie conformes aux spécifications données dans ce mode d'emploi peuvent être utilisées.
- Il ne faut pas utiliser de lames de scie dont la partie principale est plus épaisse ou dont l'écartement est plus petit que l'épaisseur du cache de protection de l'arrière de la lame.
- Il ne faut pas utiliser de lames de scie faites en acier rapide fortement allié (acier HSS).
- Seules des lames de scie bien aiguisées, en parfait état de fonctionnement doivent être utilisées ; les lames de scie fendues ou tordues doivent être jetées et remplacées immédiatement.
- Assurez-vous que la lame de scie est bien posée et tourne dans le bon sens.
- N'utilisez pas de lame à métal ou à pierre avec cette scie.

### Conservez bien ces instructions!

### DOUBLE ISOLATION

 Votre outil est totalement isolé. Cela signifie que les parties métalliques externes sont isolées des sources électriques principales. Cela est possible grâce aux barrières isolantes placées entre les composants électriques et la partie mécanique, rendant ainsi inutile le branchement de cet outil sur une prise de terre.

**Note:** La double isolation ne dispense pas du bon respect des règles de sécurité pour l'utilisation de cet outil. Le système d'isolation renforce la protection contre les accidents pouvant résulter d'une éventuelle défaillance de l'isolation électrique à l'intérieur de l'outil.

### SÉCURITÉ ÉLECTRIQUE

Assurez-vous que votre installation est au même voltage que celui indiqué sur la plaque signalétique. Cet outil est équipé avec un câble et une prise deux phases.

### RALLONGES

Vous pouvez utiliser jusqu'à 30 mètres de rallonges deux phases Black & Decker sans perte de puissance. **Note:** Une rallonge ne doit être utilisée que si elle est absolument nécessaire. L'utilisation d'un câble non approprié peut provoquer un risque d'incendie ou de

# FRANÇAIS

décharge électrique. Si une rallonge doit être utilisée, assurez-vous qu'elle est correctement connectée.

## L'ENVIRONNEMENT ET LES VIEUX OUTILS



S'il vous arrivait un jour de penser que votre outil ne sert plus ou qu'il doit être remplacé, pensez à la protection de l'environnement. Les centres Black & Decker prendront en charge vos vieux outils et en disposeront en toute sécurité pour l'environnement.

## LE SERVICE APRÈS-VENTE BLACK & DECKER (FRANCE)

Tous nos produits sont scrupuleusement testés avant leur sortie d'usine. Cependant si votre appareil présente un défaut, renvoyez-le à une agence agréée par le service après-vente Black & Decker dont vous trouverez les coordonnées sur minitel. Consultez le 3611 Black & Decker dans le département du Rhône. Pour toute information sur notre réseau S.A.V., et obtenir une liste complète des concessionnaires les plus proches, horaires d'ouverture etc., consultez également le minitel.

## GARANTIE BLACK & DECKER (FRANCE)

C'est parce que nous sommes sûrs de la qualité de nos produits que nous pouvons être les premiers à proposer une garantie totale pièces et main d'oeuvre d'une durée de 2 ans. La garantie légale couvrant les défauts ou vices cachés (article 1641 et suivants du code civil) est applicable en tout état de cause. La garantie est effective dans la mesure où ce produit est retourné, non démonté, à l'un de nos centres agréés; il doit être accompagné d'un avis indiquant les anomalies constatées ainsi que d'une preuve de garantie (certificat de garantie dûment rempli et portant le cachet du revendeur ou ticket de caisse). Sont exclus de la garantie:

- Les produits réparés par des tiers.
- Les pannes dues à une mauvaise utilisation, à un entretien défectueux.

## GARANTIE BLACK & DECKER (SUISSE)

Nous vous félicitons d'avoir porté votre choix sur un appareil Black & Decker. La fabrication soignée de ce produit de qualité nous permet de vous accorder une période prolongée de garantie de 2 ans à partir de la date d'achat. Par conséquent, si contre toute attente votre appareil présentait un défaut durant les 24 mois qui suivent votre achat nous vous garantissons la remise en état de l'outil ou, selon notre appréciation le remplacement gratuit à condition que:

- L'appareil soit renvoyé à notre agence service après-vente autorisée accompagné de la carte de garantie ou de la preuve de l'achat (facture ou ticket de caisse avec date de l'achat).
- L'appareil ait été utilisé convenablement et que seuls des accessoires Black & Decker originaux y aient été ajoutés.
- D'éventuelles réparations n'aient été effectuées que par notre service après-vente

Les accessoires tels que par exemple foret, lame de scie, couteaux pour rabot, disque à tronçonner sont exclus de cette garantie. Des prestations de garantie n'entraînent ni une prolongation du délai de garantie ni un nouveau délai de garantie.

## LES ACCESSOIRES

La performance d'un outil est dépendante de l'accessoire utilisé. Les accessoires Black & Decker sont conçus suivant des normes très exigeantes de qualité pour maximiser les performances de votre outil. Acheter un accessoire Black & Decker vous assure d'obtenir la meilleure performance de votre outil électroportatif Black & Decker.

## DONNÉES TECHNIQUES

Le niveau sonore de cet outil est en concordance avec les directives de la CEE. Il vous est recommandé de prendre les mesures adéquates de protection auditive si le niveau sonore vous paraît trop élevé. Le niveau normal de pression acoustique ne devrait pas excéder 85 dB.

	CD600		374456N			
	KS227	KS840	KS846N	KS850N	KS855N	KS865KN
Watts (W)	500	550	1020	1100	1200	1300
Vitesse sans charge (tr/min.)	3500	3500	4000	4000	4000	4000
Profondeur max. de coupe (mm)	40	40	46	50	55	65
Diamètre de lame (mm)	140	140	140	160	160	184
Diamètre du trou central de la lame (mm)	12.7	12.7	12.7	16	16	16
Poids (kg)	2.5	2.5	3.0	3.7	3.7	4.2

**Nota:** Cette notice couvre également les références de catalogue se terminant par une lettre. Consultez la plaque signalétique de l'appareil pour en déterminer les spécifications.



# FRANÇAIS

## CARACTÉRISTIQUES

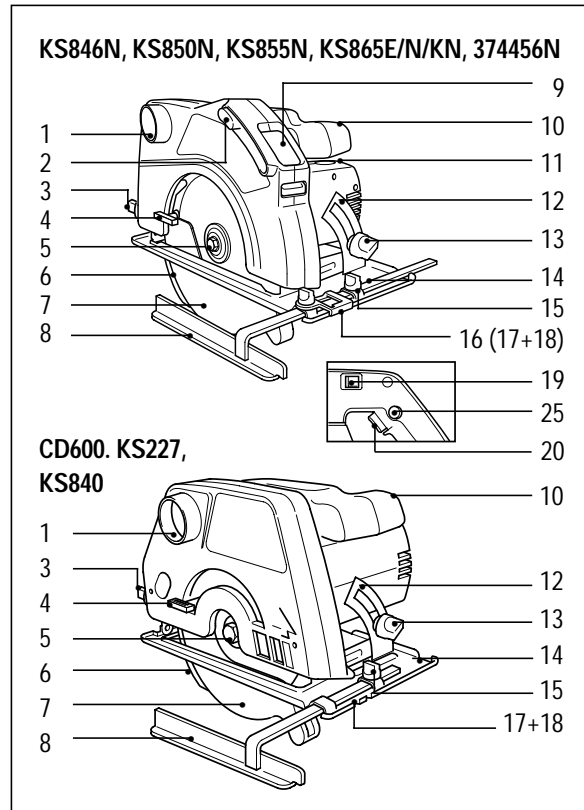

1. Evacuation des sciures
2. Levier de fenêtre
3. Vis de profondeur de coupe
4. Levier de rétraction de la protection
5. Vis de blocage de lame
6. Couteau diviseur
7. Protecteur de lame
8. Guide parallèle
9. Fenêtre
10. Poignée avant
11. Protecteur de charbons
12. Réglage de coupe d'onglet
13. Vis de blocage pour le réglage de la coupe d'onglet
14. Semelle
15. Vis de blocage du guide parallèle
16. Repère de suivi de coupe
17. Repère pour coupe droite
18. Repère pour coupe d'onglet
19. Variateur électronique
20. Interrupteur marche/arrêt
21. Graduation de profondeur de coupe
22. Levier de blocage auxiliaire pour le réglage de la coupe d'onglet
23. Rondelle interne

24. Rondelle externe
25. Bouton de verrouillage
26. Lame

**Votre appareil dispose de la totalité ou d'une partie de ces caractéristiques.**

## NOTICE DE SECURITE

**Votre scie est conçue pour usage exclusif avec des lames bois. Veillez à ne pas utiliser de lame à métal ou à pierre.**

## PRÉPARATION DE LA SCIE CIRCULAIRE

### RÉGLAGE DE LA PROFONDEUR DE COUPE

Suivez les instructions ci-dessous:

Débranchez l'appareil du courant de secteur.

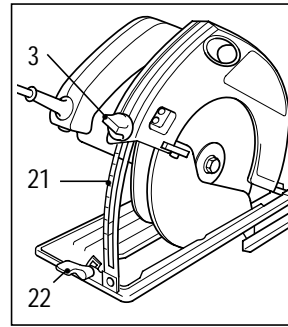

Desserrez la vis de profondeur de coupe (3) située en bas de la graduation. Déplacez la scie circulaire le long de la graduation jusqu'à ce que la profondeur de coupe désirée soit indiquée sur la graduation (21). Serrez

la vis (3). La profondeur de coupe doit être supérieure de 3mm à l'épaisseur de la pièce de travail.

### REGLAGE DU SYSTEME DE GUIDAGE OPTIQUE (PAS SUR LE CD600/KS227/KS840)

La fenêtre et le "guide optique" sont conçus pour permettre une coupe précise à chaque utilisation de la scie. Pour préparer le système de guidage, lors d'une première utilisation, procédez comme suit :

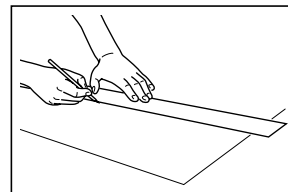

Tracez une ligne droite sur votre pièce de travail, pour représenter l'itinéraire souhaité de la lame.

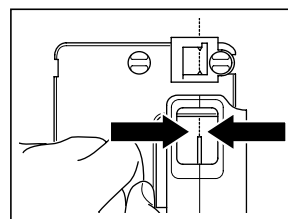

Regardez par la fenêtre du guide optique et alignez les dents de la lame sur la ligne de coupe que vous avez tracée sur votre pièce de travail.

Tout en maintenant la scie en place, placez le "guide optique" orange (16) sur le sabot de votre scie circulaire. Alignez le "guide optique" sur la ligne

# FRANÇAIS

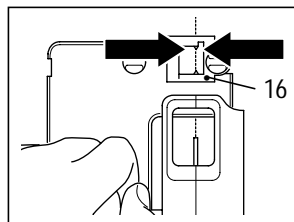

tracée sur la pièce de travail et fixez-le en place à l'aide de la vis fournie.

- Au début de chaque coupe, alignez la lame comme décrit et pendant la coupe, maintenez le "guide optique" sur la ligne de coupe que vous avez tracée sur la pièce de travail.
- Lorsque vous effectuez des coupes obliques, respectez la procédure indiquée plus haut, mais utilisez la zone de 45° du "guide optique".

## RÉGLAGE DU GUIDE PARALLÈLE

La scie circulaire est pourvue d'un guide parallèle qui permet de scier sur une ligne droite parallèle au bord de la pièce de travail. Pour régler le guide parallèle, suivez les instructions ci-dessous:

Débranchez l'appareil du courant de secteur.

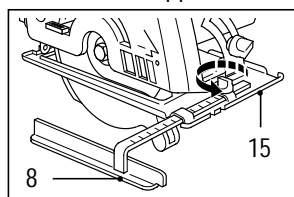

Desserrez la vis de blocage (15) à l'extrémité avant du socle de la scie. Glissez le guide parallèle (8) le long de sa graduation jusqu'à ce

que la dimension voulue soit indiquée. Resserrez la vis de blocage (15).

## RÉGLAGE DE L'ONGLET

La scie circulaire peut couper suivant des angles allant jusqu'à 45°. Pour régler l'angle, suivez les instructions ci-dessous:

Débranchez l'appareil du courant de secteur.

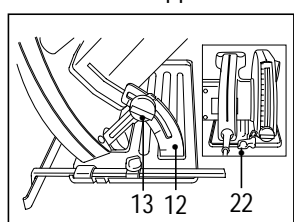

Desserrez la vis de blocage (13). Desserrez le levier de blocage (22) si votre appareil en est pourvu. Déplacez la scie circulaire sur la graduation de l'onglet

(12) jusqu'à que ce l'angle voulu soit indiqué. Serrez la vis de blocage (13). Serrez le levier de blocage (22) si votre appareil en est pourvu.

## REMPACEMENT DE LA LAME

Suivez les instructions ci-dessous:

Débranchez l'appareil du courant de secteur.

Retirez le protecteur de lame (7) Insérez un tournevis par le trou de la lame pour empêcher qu'elle ne pivote.

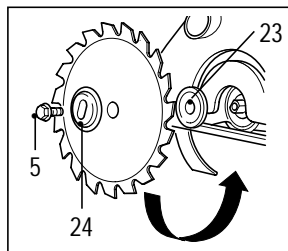
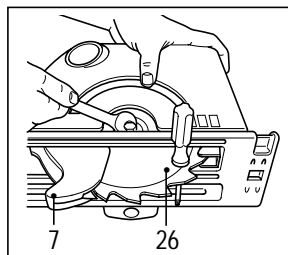

Desserrez et retirez la vis (5). Desserrez-la dans le sens contraire des aiguilles d'une montre en utilisant une clef de 13 mm, retirez la rondelle extérieure (24) et la lame. Insérez une nouvelle

lame, en veillant à ce que la flèche située sur la lame pointe dans le sens indiqué par la flèche située sur le corps de l'appareil. Fixez la rondelle extérieure de façon à ce que la portion centrale surélevée tourne le dos à la lame. Veillez à ce que la rondelle soit bien en place sur les parties plates de la broche. Remettez la vis de blocage de lame en place (5). Insérez un tournevis par le trou de la lame pour empêcher qu'elle ne pivote. Serrez la vis de blocage de lame dans le sens des aiguilles d'une montre, à l'aide d'une clef de 13mm.

## RÉGLAGE DU COUTEAU DIVISEUR

La protection de l'arrière de la lame (6) empêche la lame de se coincer au cours des opérations de coupe dans le sens du bois. Vous devez vérifier la position du couteau diviseur à chaque fois que vous remplacez la lame de la scie ou si l'écart a été affecté. Suivez les instructions suivantes:

Débranchez l'appareil du courant de secteur.

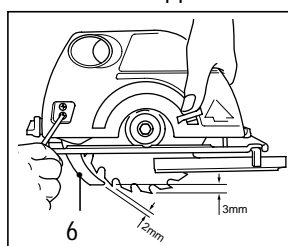

Decouvrez les deux vis du couteau diviseur, par l'ouverture du protecteur de lame.

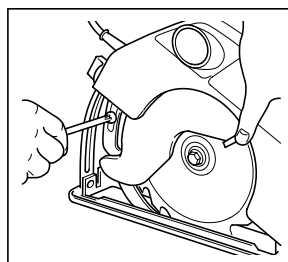

Si votre scie ne dispose pas d'un orifice dans le protecteur de lame, réglez la profondeur de coupe pour localiser les vis du couteau diviseur. Desserrez les deux vis du couteau diviseur.





# FRANÇAIS

Réglez le couteau diviseur de façon à obtenir un écart radial de 2 à 3mm et un espace entre la pointe des dents de 2 à 3mm. Serrez les deux vis du couteau diviseur.

**Votre scie est maintenant prête à l'usage.**

## FONCTIONNEMENT DE LA SCIE CIRCULAIRE

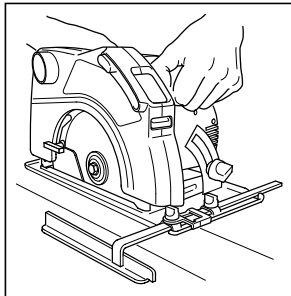

Pour mettre la scie circulaire en marche, appuyez sur le bouton de blocage (25) et activez le déclencheur marche/arrêt (20). Pour arrêter la scie circulaire, relâchez le déclencheur.

## COMMENT TENIR VOTRE SCIE CIRCULAIRE

La poignée avant (10) vous permet de bien guider la scie. Mettez la scie circulaire en marche avant de commencer à scier. Guidez la scie sans la pousser et donnez à la lame le temps de poursuivre son chemin. Servez-vous de la marque (17) pour les coupes droites ou de la marque (18) pour les coupes en biais pour bien suivre la ligne que vous avez tracée.

## ENTRETIEN DE LA FENÊTRE

De temps en temps, il se peut qu'il soit nécessaire de retirer les débris/la poussière de coupe de l'intérieur de la fenêtre de votre scie circulaire.

Procédez ainsi :

Débranchez la prise de l'alimentation électrique.

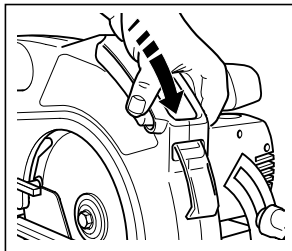

Faites glisser le levier de fenêtre (2) vers l'avant pour exposer la partie sale de la fenêtre.

A l'aide d'un chiffon propre et non pelucheux, essuyez la partie exposée de la fenêtre, comme il

convient. Lorsque vous avez terminé, réglez simplement le levier en place, vers l'arrière de la protection, pour remettre la fenêtre à sa position d'origine.

**Nota:** Si nécessaire, utilisez une solution savonneuse douce pour nettoyer votre scie, car de nombreux produits de nettoyage domestiques contiennent des produits chimiques qui pourraient endommager le plastique. Veillez également à ne pas utiliser d'essence, de térébenthine, laque, diluant ou produits similaires. Ne laissez jamais pénétrer de liquide dans votre scie circulaire et ne l'immergez jamais, même partiellement, dans un liquide.

## REPLACEMENT DES CHARBONS

Suivez les instructions ci-dessous:

Débranchez l'appareil du courant de secteur. Dévissez les protecteurs de charbons (11). Retirez les charbons et leurs fixations. Dégagez les charbons de leurs fixations. Insérez un nouveau charbon dans la fixation. Insérez le charbon et la fixation dans les protecteurs. Fixez les protecteurs de charbon en place.

**Nota:** Remplacez les charbons deux par deux et veillez à ce que les anciens charbons et leurs fixations soient fixés aux mêmes endroits qu'avant leur dépose.

## EVACUATION DES SCIURES

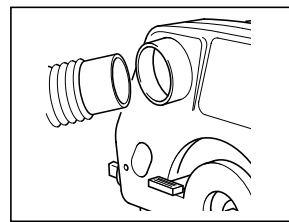

Pour évacuer les sciures, vous pouvez utiliser un aspirateur muni d'un raccord flexible traditionnel inséré dans la sortie du dispositif de recueil des poussières.

## CONSEILS UTILES

Les éclats de bois sont inévitables sur le dessus de la ligne de coupe. Il est par conséquent préférable de couper la pièce de travail sur le côté où les éclats ne seront pas gênants. Ceci est particulièrement important pour la coupe de produits laminés.

## ENTRETIEN DE L'APPAREIL

- Guidez la scie circulaire mais sans exercer de pression excessive sur la pièce de travail, de façon à ne pas provoquer de surchauffe. Si votre scie circulaire devient trop chaude, faites-la tourner à vide pendant 2 minutes.
- Veillez à tout moment à ce que les prises d'air situées sur le carter du moteur ne soient pas bloquées.

## ATTESTATION DE CONFORMITÉ EC

Nous déclarons que les produits: **CD600, KS227, KS840, KS846N, KS850N, KS855N, KS865N, KS865KN, 374456N** sont conformes aux 89/392/EEC, 89/336/EEC, EN55014, 73/23/EEC, EN55104, EN50144, EN61000 Niveau de pression acoustique 92.7dB (A) Niveau de puissance acoustique 102.1dB (A) Niveau de vibration main-bras <2.5m/s<sup>2</sup>

Brian Cooke - Directeur du développement  
Black & Decker, Spennymoor, Co Durham DL16 6JG UK

Le souci de Black & Decker est l'amélioration continue de ses outils. Nous nous réservons donc le droit de modifier les caractéristiques d'un produit sans notification préalable.



# Seghe circolari - istruzioni per l'uso

## NORME DI SICUREZZA GENERALI

**Attenzione!** Quando utilizzate utensili elettrici, seguite le normali precauzioni di sicurezza per ridurre il rischio di incendio, scosse elettriche o di lesioni personali. Leggete attentamente tutte le istruzioni contenute nel presente manuale prima di utilizzare l'utensile. Conservatele con cura.

### Per un corretto e sicuro utilizzo:

- **Tenete pulita l'area di lavoro.** Disordine e detriti sono causa di incidenti.
- **Fate attenzione a dove lavorate.** Non esponete gli utensili alla pioggia e non lavorate in posti bagnati e umidi. Illuminate bene l'area di lavoro. Non utilizzate gli utensili dove c'è il rischio di causare incendi o esplosioni.
- **Precauzioni per evitare scosse elettriche.** Evitare dove possibile, contatti del corpo con superfici con messa a terra o collegati a terra, es. tubi, radiatori, cucine, frigoriferi.
- **Tenete lontani i bambini.** Non permettete agli estranei di toccare l'utensile o il cavo elettrico. Tutti gli estranei vanno tenuti lontani dall'area di lavoro.
- **Riponete l'utensile in un luogo adatto.** Quando non viene utilizzato, l'utensile deve essere tenuto in un luogo asciutto e sicuro e in un ambiente chiuso, fuori dalla portata dei bambini.
- **Non forzate l'utensile.** Esso eseguirà in modo migliore e con maggiore sicurezza il compito per il quale è stato progettato.
- **Utilizzate l'utensile adatto.** Non utilizzate utensili sottodimensionati o con accessori insufficienti ad eseguire compiti gravosi. Non utilizzate utensili per lavori differenti da quelli per cui sono stati progettati, per esempio non usate una sega circolare per tagliare i rami o le radici di un albero.
- **Utilizzate un abbigliamento corretto.** Non portate abiti svolazzanti o gioielli in quanto potrebbero restare incastrati nelle parti mobili dell'utensile. Per lavori esterni si consiglia l'utilizzo di guanti di gomma e di scarpe anti-sdruciolio. Se avete i capelli lunghi usate un copricapo.
- **Usate occhiali protettivi.** Indossate anche una mascherina protettiva se durante il lavoro si genera pulviscolo o se usate l'utensile in spazi ristretti.
- **Usate correttamente il cavo.** Non trasportate mai l'utensile tenendolo per il cavo. Non togliete la spina dalla presa tirandola per il cavo. Tenete il cavo lontano da fonti di calore, olii e bordi affilati.
- **Bloccate il pezzo di lavoro.** Utilizzate morsetti o morse da banco per fissare il pezzo in lavorazione. E' più sicuro che tenerlo con le mani e consente un migliore controllo dell'utensile.
- **Non sporgetevi.** Mantenete sempre un appoggio sicuro ed un equilibrio corretto durante il lavoro.
- **Abbiat cura dei vostri utensili.** Manteneteli affilati e puliti per ottenere prestazioni migliori e più sicure. Seguite le istruzioni per la lubrificazione e la sostituzione degli accessori. Ispezionate il cavo periodicamente e se danneggiato, fatelo sostituire da un centro di riparazioni autorizzato. Ispezionate la prolunga periodicamente e sostituirla se è danneggiata. Mantenete le impugnature asciutte e pulite, in particolare da macchie di olio o di grasso.
- **Disinserite l'utensile.** Disinseritelo quando non lo utilizzate, prima della manutenzione o durante la sostituzione degli eventuali accessori che siano compatibili con lo specifico utensile utilizzato (siano essi lame, punte, raschietti o frese).
- **Togliete sempre le chiavi di servizio.** Prima di accendere l'utensile, nel caso siano previste chiavi di servizio, assicuratevi sempre di rimuoverle prima di utilizzare l'utensile.
- **Evitate avviamenti accidentali.** Non trasportate l'utensile con la spina inserita tenendo il dito sull'interruttore. Assicuratevi che l'interruttore sia disinserito quando inserite la spina.
- **Usate prolunghe per l'esterno.** Quando l'utensile è usato all'esterno, usate solo prolunghe apposite per lavori esterni ed in tal modo certificate.
- **Siate sempre accorti.** Fate attenzione a ciò che state facendo. Usate il buon senso. Non utilizzate elettroutensili se vi sentite stanchi.
- **Collegate le parti per l'aspirazione della polvere.** Se gli utensili sono provvisti di parti per l'aspirazione della polvere o di altre parti aggiuntive, assicuratevi che queste siano ben collegate prima di utilizzarli, in particolare negli spazi ristretti.
- **Controllate le parti danneggiate.** Prima di ogni utilizzo, controllate che l'utensile, le difese e le altre parti siano in ordine e possano operare correttamente. Controllate l'allineamento delle parti mobili, ed il loro collegamento. Controllate eventuali rotture, il montaggio dei vari componenti e ogni altra condizione che possa pregiudicare il corretto funzionamento dell'utensile. Le parti eventualmente rotte devono essere sostituite o correttamente riparate da un centro di assistenza autorizzato. Fate sostituire da un centro autorizzato anche gli eventuali interruttori difettosi. Non utilizzate l'utensile se l'interruttore non funziona correttamente.
- **Attenzione!** L'utilizzo di accessori non indicati in questo manuale può essere causa di incidenti.



# ITALIANO

- **Fate riparare il vostro utensile da personale qualificato.** Il sistema elettrico di questo utensile è conforme alle principali norme di sicurezza. Le riparazioni devono essere effettuate da personale autorizzato, utilizzando parti di ricambio originali, diversamente, ciò potrebbe comportare gravi lesioni personali all'utilizzatore.

## NORME DI SICUREZZA SUPPLEMENTARI PER LE SEGHE CIRCOLARI

### Collegamento alla rete, accensione e spegnimento

- Accertarsi sempre che l'utensile elettrico sia spento prima di collegarlo alla rete.
- Prima di accendere la sega circolare controllare se dall'apposita vite di bloccaggio è stata tolta la chiave per il cambio lama.
- Non spegnere l'utensile elettrico finché la lama gira liberamente.

### Durante l'operazione di taglio

- Tenere la sega soltanto dalle impugnature in dotazione e non posizionarla in modo da comprometterne la presa e il controllo.
- Garantire sempre uno spazio sufficiente tra il materiale da lavorare e il banco o il supporto per consentire la completa rotazione del paralama.
- Prima di iniziare il lavoro asportare tutti i chiodi e gli oggetti metallici dal pezzo.
- Non cercare di segare pezzi troppo piccoli.
- Dopo aver spento l'utensile, non cercare mai di fermare la lama premendo sul suo lato.
- Non appoggiare mai la sega circolare su un tavolo o su un banco da lavoro senza averla prima spenta.
- Non azionare mai la sega circolare con la lama rivolta verso l'alto o appoggiata di lato.

### Dispositivi di protezione per il funzionamento

- Accertarsi che tutti i dispositivi di schermatura della lama siano in perfette condizioni.
- Non bloccare il paralama.
- Sbloccare immediatamente il paralama se bloccato e non impiegare la sega se tale protezione non è a posto.
- Per spostare il paralama all'inizio del lavoro servirsi soltanto dell'apposita leva di arretramento.
- Non togliere il coltello apri-taglio.
- Posizionare correttamente il coltello divisore.

### Controllo e sostituzione della lama

- Impiegare soltanto lame conformi alle specifiche contenute nelle presenti istruzioni per l'uso.
- Non impiegare lame con il corpo più spesso o il passo inferiore rispetto allo spessore del coltello divisore.
- Non impiegare lame in acciaio rapido ad alta lega

(acciaio HSS).

- Impiegare soltanto lame affilate in perfette condizioni: scartare e sostituire immediatamente quelle incrinata o piegate.
- Accertarsi che la lama sia fissata saldamente e che ruoti nella direzione giusta.
- Non impiegare su questa sega dischi di taglio per pietra e metallo.

## Conservate con cura queste istruzioni!

### DOPPIO ISOLAMENTO

 Il vostro utensile è a doppio isolamento. Ciò significa che tutte le parti metalliche esterne sono isolate elettricamente dalla rete elettrica. Questo si ottiene inserendo almeno due barriere isolanti tra i componenti elettrici e quelli meccanici rendendo inutile il collegamento a terra. **Nota:** Il doppio isolamento non esime dal seguire le normali norme di sicurezza durante l'uso. Il sistema di isolamento è una ulteriore protezione contro danni causati da un possibile mal-funzionamento dell'isolamento elettrico all'interno dell'utensile.

### SICUREZZA NEL COLLEGAMENTO ELETTRICO

Assicuratevi che l'alimentazione sia compatibile con quella indicata sulla targa dell'utensile.

### CAVO DI PROLUNGA

Potete utilizzare fino a 30m di prolunga, senza che ciò causi perdita di potenza. Nota: La prolunga non deve essere utilizzata se non strettamente necessaria. L'uso di una prolunga non adatta può risultare causa di incendi o scosse elettriche. Se l'uso della prolunga è necessario, assicuratevi che sia ben collegata ed in buone condizioni.

### ELIMINAZIONE DEL PRODOTTO E AMBIENTE

 Se un giorno dovete trovare che il vostro utensile necessita di essere sostituito o non vi serve più, pensate alla salvaguardia dell'ambiente circostante. I Centri di Assistenza Black & Decker accetteranno il vostro utensile e provvederanno ad eliminarlo in modo corretto.

### SERVIZIO DI ASSISTENZA BLACK & DECKER

E' nostra intenzione che tutti i clienti di Black&Decker siano completamente soddisfatti dei loro prodotti e del servizio post vendita, ma se avete bisogno di un aiuto o di un suggerimento contattate il riparatore autorizzato Black & Decker operante nella vostra zona di residenza che vi aiuterà. Tutti i dettagli della nostra politica post-vendita ed una lista di questi riparatori

# ITALIANO

possono essere trovati presso il sito Internet [www.2helpU.com](http://www.2helpU.com). Alternativamente, telefona al nostro Centro Informazioni e Servizi il cui numero è situato sul retro di questo manuale.

## GARANZIA

Negli stabilimenti Black & Decker tutti i prodotti e i processi produttivi sono sottoposti a quei controlli che permettono alle nostre fabbriche di fregiarsi della certificazione ISO9001, sinonimo di eccellenza. Se nonostante tutti i controlli, il prodotto manifestasse anomalie di fabbricazione, dovute a difetti di materiale o di funzionamento, entro i primi 24 mesi dalla data di acquisto Black & Decker si impegna alla riparazione in garanzia del prodotto, stanti le seguenti condizioni:

- Il prodotto venga ritornato al Centro di Assistenza Black & Decker unitamente ad un documento che ne comprovi la data di acquisto (bolla, fattura o scontrino fiscale).
- Il prodotto non abbia mai subito abusi, non sia stato usato in maniera incompatibile con la sua tecnologia o il difetto non sia causato da evidente incuria.
- Il prodotto non sia stato manomesso o non abbia subito un tentativo di riparazione da persone non facenti parte di un Centro di Assistenza autorizzato.

La durata di questa garanzia è offerta come ulteriore servizio al cliente ed è più ampia di quanto richiesto dalle attuali disposizioni in vigore. I prodotti delle linee Black & Decker sono pienamente rispondenti a tutte le normative vigenti al momento della costruzione. L'utilizzo di ricambi ed accessori non originali può danneggiare l'utensile o ridurne in maniera significativa le prestazioni e la sicurezza. In alcuni casi ciò può avere l'effetto di vanificare le condizioni di garanzia.

## ACCESSORI

Le prestazioni di ogni utensile dipendono dal tipo di accessorio usato. Gli accessori Black & Decker sono prodotti in linea con standard di alta qualità e sono progettati per ottimizzare le prestazioni dell'utensile. Acquistare un accessorio Black & Decker vi assicurerà la massima resa del vostro utensile Black & Decker. Per maggiori dettagli sugli accessori, consultate il centro di assistenza Black & Decker più vicino.

## INFORMAZIONI TECNICHE

Il livello di rumore generato da questo utensile è in linea con la normativa CEE. Se nonostante ciò, è per voi eccessivo, vi raccomandiamo di adottare le misure di protezione adatte. Questo dovrebbe

normalmente verificarsi con un livello di rumore superiore a 85dB (A).

	374456N KS865N					
	CD600 KS227	KS840	KS846N	KS850N	KS855N	KS865KN
Watt (W)	500	550	1020	1100	1200	1300
Velocità a vuoto (g/min)	3500	3500	4000	4000	4000	4000
Profondità max. di taglio (mm)	40	40	46	50	55	65
Diametro lama (mm)	140	140	140	160	160	184
Foro lama (mm)	12.7	12.7	12.7	16	16	16
Peso (kg)	2.5	2.5	3.0	3.7	3.7	4.2

**Nota:** Le presenti istruzioni per l'uso si riferiscono anche ad apparecchi con codici terminanti in S. Per ulteriori informazioni sul prodotto fare riferimento alla targhetta dati caratteristici.

## CARATTERISTICHE

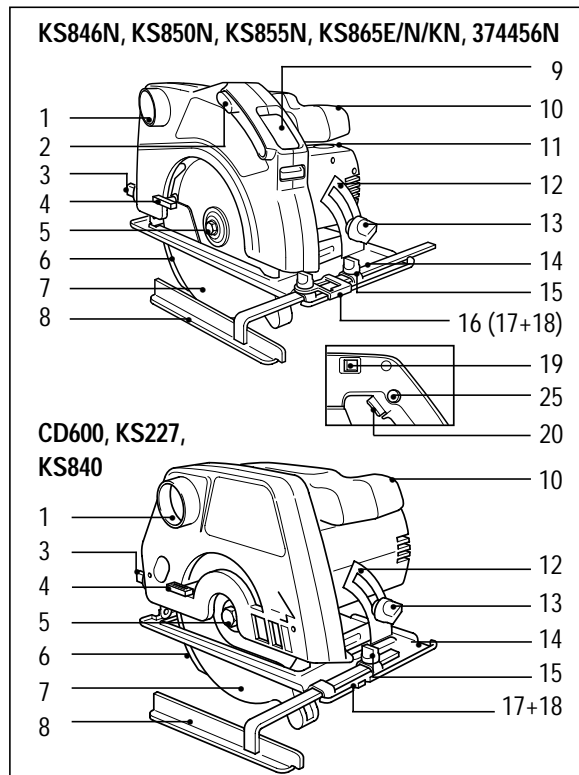

1. Scarico laterale per segatura
2. Leva finestrella



# ITALIANO

3. Regolazione di profondità taglio
4. Leva arretramento paralama
5. Vite bloccaggio lama
6. Coltello divisore
7. Protezione lama
8. Guida parallela
9. Finestrella
10. Impugnatura anteriore
11. Coperchio spazzole in carbonio
12. Scala graduata per tagli inclinati
13. Vite di bloccaggio per regolazione taglio inclinato
14. Scarpa
15. Vite di bloccaggio per guida parallela
16. Indicatore di taglio
17. Indicatore di taglio rettilineo
18. Indicatore di taglio inclinato
19. Selettore di velocità (solo su alcuni modelli)
20. Interruttore on/off
21. Scala della profondità di taglio
22. Leva di bloccaggio ausiliaria per regolazione taglio inclinato
23. Rondella interna
24. Rondella esterna
25. Pulsante di sbloccaggio
26. Lama

**Il prodotto presenta queste caratteristiche o parte di esse.**

## AVVERTENZA DI SICUREZZA

**Questa sega è stata progettata per montare esclusivamente lame di taglio per legno. Non impiegare dischi di taglio per pietra o metallo.**

## OPERAZIONI PRELIMINARI

### IMPOSTAZIONE PROFONDITÀ DI TAGLIO

Procedere come segue:  
Staccare la spina dalla presa di corrente.

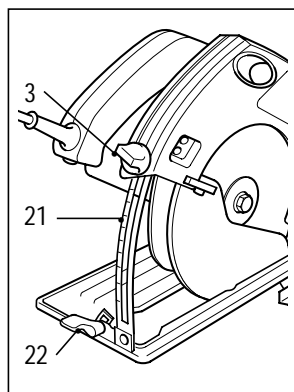

Allentare la regolazione di profondità taglio (3) sul fondo della scala graduata. Spostare verso l'alto la sega circolare lungo la scala (21) fino ad arrivare alla profondità di taglio desiderata. Stringere la vite (3). La profondità di taglio deve superare di 3mm lo spessore del pezzo.

### REGOLAZIONE INDICATORE DI TAGLIO

**(NON CD600/KS227/KS840)**

La finestrella e "l'indicatore di taglio" sono stati ideati per garantire risultati di grande precisione ogni volta che si utilizza la sega. Quando si deve preparare l'indicatore visivo per la prima volta, procedere come segue.

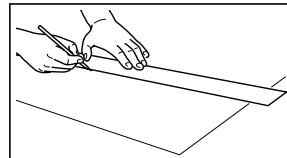

Tracciare una linea dritta sul pezzo evidenziando il percorso che dovrà seguire la lama della sega.

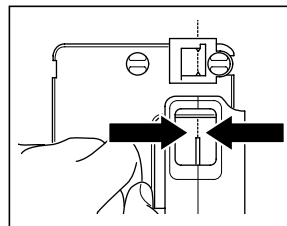

Guardando dalla finestrella del paralama portare i denti della lama sulla tracciatura del pezzo così ottenuta.

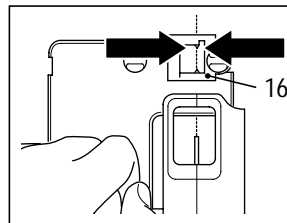

Mantenendo la sega in posizione, sovrapporre "l'indicatore di taglio" arancione (16) prima sulla scarpa della sega circolare e quindi sulla tracciatura, bloccandolo

con la vite fornita in dotazione.

- Prima di iniziare ogni operazione di taglio allineare la lama seguendo le istruzioni e, una volta iniziato il lavoro, mantenere "l'indicatore di taglio" sulla tracciatura del pezzo.
- Quando si devono eseguire tagli obliqui, attenersi alla procedura descritta in precedenza, facendo però riferimento alla zona di 45° sull'indicatore di taglio.

### REGOLAZIONE GUIDA PARALLELA

Una guida parallela in dotazione all'utensile consente di tagliare lungo una linea dritta parallela al bordo del pezzo. Per regolare la guida procedere come segue:  
Staccare la spina dalla presa di corrente.

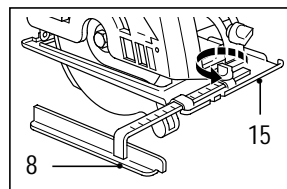

Allentare la vite di bloccaggio (15) sull'estremità anteriore della base. Far scorrere la guida (8) sulla sua guida fino ad arrivare alla

misura desiderata. Stringere la vite di bloccaggio (15).

### IMPOSTAZIONE REGOLAZIONE DEL TAGLIO INCLINATO

La sega circolare può eseguire tagli obliqui fino a 45°. Per regolare l'angolo dell'utensile procedere come segue:

# ITALIANO

Staccare la spina dalla presa di corrente.

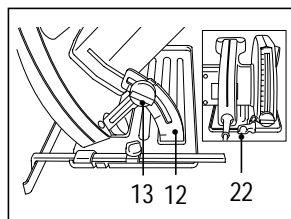

Allentare la vite di bloccaggio (13). Allentare la leva di bloccaggio (22) se è montata sull'utensile. Spostare la sega circolare intorno alla

scala (12) fino a ottenere l'angolo di inclinazione desiderato. Stringere la vite di bloccaggio (13). Stringere la leva di bloccaggio (22) se è montata sull'utensile.

## SOSTITUZIONE DELLA LAMA

Staccare la spina dalla presa di corrente.

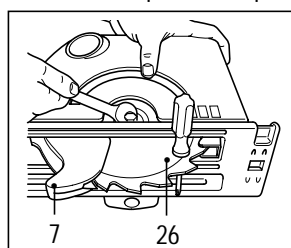

Tirare indietro il paralama (7). Inserire un cacciavite nel foro della lama per impedirne la rotazione.

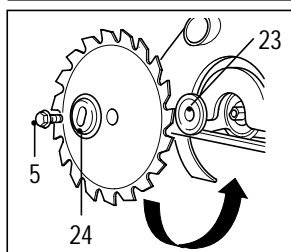

Sbloccare e togliere la vite (5). Allentare in senso antiorario con una chiave da 13mm, togliere la rondella esterna (24) e quindi la lama. Montare una lama nuova, accertandosi che le

frecce su di essa e sul corpo dell'utensile siano rivolte nella stessa direzione. Posizionare la rondella esterna con la parte centrale rialzata rivolta nel senso opposto rispetto alla lama. Accertarsi che la rondella sia alloggiata correttamente sul bordo piatto dell'albero. Introdurre la vite (5). Inserire un cacciavite nel foro della lama per impedirne la rotazione. Stringere la vite in senso orario con una chiave da 13mm.

## REGOLAZIONE DEL COLTELLO APRITAGLIO

Il coltello divisore (6) evita il bloccaggio della lama durante il taglio lungo la fibra del pezzo. Controllare sempre la posizione del coltello quando si sostituisce la lama o il gioco risulta alterato.

Staccare la spina dalla presa di corrente.

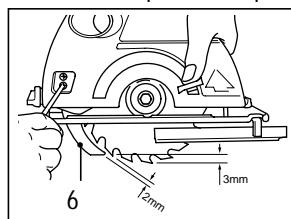

Localizzare le due viti del coltello attraverso l'apertura del paralama oppure regolando la profondità di taglio, se la sega non è dotata di tale apertura.

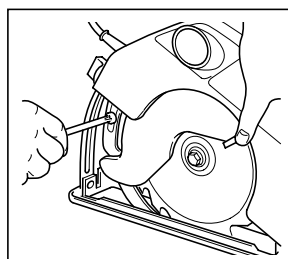

Allentare le due viti del coltello. Regolare il coltello in modo da garantire un gioco radiale di 2-3mm e un gioco massimo di 2-3mm tra i denti. Stringere le due viti del coltello.

Ora la sega è pronta per l'uso.

## FUNZIONAMENTO DELLA SEGA CIRCOLARE

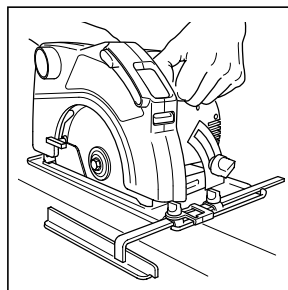

Per accendere l'utensile, premere il pulsante di sbloccaggio (25) e schiacciare l'interruttore on/off (20). Per fermare l'utensile sbloccare l'interruttore a scatto.

## IMPUGNATURA DELLA SEGA CIRCOLARE

L'impugnatura anteriore (10) facilita la guida corretta della sega. Accendere l'utensile prima di iniziare il lavoro e guidarlo senza spingere attendendo che la lama compia il suo percorso. Al fine di mantenere la linea tracciata servirsi dell'indicatore (17) per i tagli rettilinei o dell'indicatore (18) per i tagli inclinati.

## MANUTENZIONE DELLA FINESTRELLA

Periodicamente può rendersi necessario rimuovere trucioli/polvere dall'interno della finestrella della sega circolare.

Per eseguire tale operazione procedere come segue. Staccare la spina dalla presa di corrente.

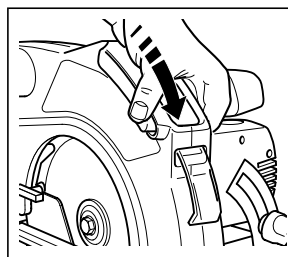

Spostare la leva (2) in avanti per liberare la parte sporca della finestrella. Con un panno pulito che non lascia peluria strofinare la parte esposta della finestrella

fino a raggiungere il risultato desiderato. Una volta terminata questa operazione, spingere la leva verso la parte posteriore del paralama in modo da riportare la finestrella in posizione di lavoro.

**Nota:** se necessario, impiegare soltanto sapone delicato per pulire la sega, poiché molti detersivi di uso domestico contengono sostanze chimiche che potrebbero provocare seri danni alla plastica. Inoltre



# ITALIANO

non impiegare benzina, trementina, lacca, diluenti per vernici o prodotti simili. Non far penetrare liquidi all'interno della sega circolare né immergere alcun componente in un prodotto liquido.

## SOSTITUZIONE DELLE SPAZZOLE IN CARBONIO

Staccare la spina dalla presa di corrente. Svitare il coperchio della spazzola (11). Tirare indietro la spazzola con il supporto. Togliere la spazzola dal suo supporto. Inserire una spazzola nuova nel supporto. Inserire il supporto con la spazzola nell'alloggiamento. Montare il coperchio della spazzola.

**Nota:** Sostituire sempre una coppia di spazzole per volta, accertandosi di montare le due spazzole nuove con i supporti nella stessa posizione dei pezzi rimossi.

## ASPIRAZIONE DELLA SEGATURA

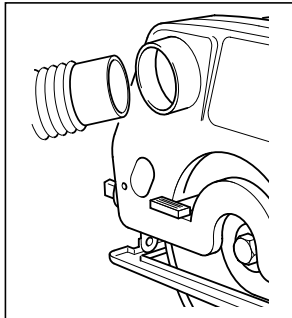

Per aspirare la segatura è possibile impiegare un aspirapolvere con un normale attacco flessibile inserito nell'apposito scarico laterale.

## CONSIGLI UTILI

Poiché è inevitabile che si stacchino schegge dal lato superiore di taglio, si consiglia di agire con l'utensile sul lato del pezzo in cui tale fenomeno è accettabile. Questo accorgimento si rivela importante soprattutto quando si devono tagliare laminati.

## SALVAGUARDIA DELL'UTENSILE

- Guidare la sega circolare ma non forzarla all'interno del pezzo. Una pressione eccessiva potrebbe provocare il surriscaldamento dell'utensile. In tal caso farlo funzionare a vuoto per 2 minuti.
- Tenere sempre pulite le prese d'aria per il raffreddamento del carter motore.

## DICHIARAZIONE DI CONFORMITÀ EC

Si dichiara che i prodotti:

**CD600, KS227, KS840, KS846N, KS850N, KS855N, KS865N, KS865KN, 374456N**

sono conformi a 89/392/EEC, 89/336/EEC, EN55014, 73/23/EEC, EN55104, EN50144, EN61000

Pressione sonora 92.7dB (A)

Potenza sonora 102.1dB (A)

Livello di vibrazione mano-braccio <2.5m/s<sup>2</sup>

Brian Cooke - Director of Engineering  
Black & Decker Ltd, Spennymoor, County Durham  
DL16 6JG, United Kingdom

La politica della Black & Decker è di migliorare continuamente i propri prodotti, per cui l'azienda si riserva il diritto di cambiare le caratteristiche del prodotto senza previa comunicazione.

# Gebruiksaanwijzing cirkelzagen

## VEILIGHEIDSINSTRUCTIES

**Waarschuwing!** Neem bij het gebruik van elektrische machines altijd de plaatselijk geldende veiligheidsvoorschriften in acht in verband met brandgevaar, gevaar voor elektrische schok en lichamelijk letsel. Lees ook onderstaande instructies aandachtig door voordat u met de machine gaat werken. Bewaar deze instructies zorgvuldig!

### Voor een veilig gebruik:

- **Zorg voor een opgeruimde werkomgeving.** Een rommelige werkomgeving leidt tot ongelukken.
- **Houd rekening met omgevingsinvloeden.** Stel elektrische machines niet bloot aan regen of vocht. Zorg dat de werkomgeving goed is verlicht. Gebruik elektrische machines niet in de buurt van brandbare of explosieve vloeistoffen en gassen.
- **Voorkom een elektrische schok.** Vermijd lichamelijk contact met gearde voorwerpen (bijv. buizen, radiatoren, fornuizen en koelkasten).
- **Houd kinderen uit de buurt.** Laat andere personen niet aan de machine of het verlengsnoer komen; houd ze weg van de werkomgeving.
- **Berg de machine veilig op.** Berg niet in gebruik zijnde elektrische machines op in een droge, afgesloten ruimte, buiten het bereik van kinderen.
- **Forceer de machine niet.** De machine werkt beter en veiliger indien deze wordt belast zoals beoogd bij het ontwerp.
- **Gebruik de juiste machine.** Gebruik geen lichte machine of hulpstukken voor het werk van zware machines. De machine werkt beter en veiliger indien u deze gebruikt voor het beoogde doel. Gebruik bijv. geen cirkelzaag voor het zagen van boomstammen of takken.
- **Draag geschikte werkkleding.** Draag geen wijde kleding of loshangende sieraden. Deze kunnen door de bewegende delen worden gegrepen. Draag bij het werken buitenshuis bij voorkeur rubberen werkhandschoenen en schoenen met profielzolen. Houd lang haar bijeen.
- **Draag een veiligheidsbril.** Gebruik ook een gezichts- of stofmasker bij werkzaamheden in enge ruimtes of werkzaamheden waarbij stofdeeltjes of spanen vrijkomen.
- **Gebruik het snoer niet verkeerd.** Draag de machine nooit aan het snoer. Trek niet aan het snoer om de stekker uit het stopcontact te verwijderen. Houd het snoer uit de buurt van warmtebronnen, olie en scherpe randen.
- **Klem het werkstuk goed vast.** Gebruik klemmen of een bankschroef om het werkstuk te fixeren. Dit is

veiliger, bovendien kan de machine dan met beide handen worden bediend.

- **Zorg voor een veilige houding.** Zorg altijd voor een juiste, stabiele houding.
- **Onderhoud de machine met zorg.** Houd de machine en de accessoires schoon en scherp om beter en veiliger te kunnen werken. Houdt u aan de instructies met betrekking tot het onderhoud en het vervangen van accessoires. Controleer regelmatig het snoer en laat dit bij beschadigingen door een erkend Black & Decker Service-center repareren. Controleer het verlengsnoer regelmatig en vervang het in geval van beschadiging. Houd de bedieningselementen droog en vrij van olie en vet.
- **Trek de stekker uit het stopcontact.** Schakel de stroom uit en wacht totdat de machine volledig stil staat voordat u deze achterlaat. Trek de stekker uit het stopcontact wanneer u de machine niet gebruikt, tijdens onderhoud of bij het vervangen van accessoires.
- **Verwijder sleutels of hulpgereedschappen.** Controleer vóór het inschakelen altijd of sleutels en andere hulpgereedschappen zijn verwijderd.
- **Voorkom onbedoeld inschakelen.** Draag een op het stroomnet aangesloten machine niet met de vinger aan de schakelaar. Laat de schakelaar los wanneer u de stekker in het stopcontact steekt.
- **Verlengsnoeren voor gebruik buitenshuis.** Gebruik buitenshuis uitsluitend voor dit doel goedgekeurde en als zodanig gemerkte verlengsnoeren.
- **Blijf voortdurend opletten.** Houd uw aandacht bij uw werk. Ga met beleid te werk. Gebruik de machine niet als u niet geconcentreerd bent.
- **Gebruik de stofafzuigvoorziening.** Indien uw machine is uitgerust met een voorziening voor het afzuigen of verzamelen van stofdeeltjes of spanen, moet deze correct worden aangesloten en gebruikt. Dit geldt met name voor werkzaamheden in enge ruimtes.
- **Controleer de machine op beschadigingen.** Controleer de machine vóór gebruik zorgvuldig op beschadigingen om er zeker van te zijn dat deze naar behoren zal functioneren. Controleer of de bewegende delen niet klemmen, verdraaid of gebroken zijn. Ga na of de accessoires en hulpstukken correct zijn gemonteerd en of aan alle andere voorwaarden voor een juiste werking is voldaan. Ga bij vervanging of reparatie van beschadigde veiligheidsinrichtingen of defecte onderdelen te werk zoals aangegeven. Gebruik geen machine waarvan de schakelaar defect is. Laat de schakelaar vervangen door een erkend Black & Decker Service-center. Voorkom lichamelijk letsel. Gebruik uitsluitend de in deze gebruiksaan-





# NEDERLANDS

- wijzing aanbevolen accessoires of hulpstukken.
- **Waarschuwing!** Gebruik ter voorkoming van lichamelijk letsel uitsluitend de in deze gebruiksaanwijzing aanbevolen accessoires en hulpstukken. Gebruik de machine uitsluitend voor het beoogde doel.
  - **Wendt u voor reparaties tot een erkend Black & Decker Service-center.** Deze elektrische machine voldoet aan alle geldende veiligheidsvoorschriften. Ter voorkoming van ongevallen mogen reparaties uitsluitend door daartoe bevoegde technici worden uitgevoerd.

## AANVULLENDE VEILIGHEIDSINSTRUCTIES VOOR CIRKELZAGEN

### Aansluiting op het lichtnet, in- en uitschakelen

- Zorg ervoor dat de cirkelzaagmachine uitgeschakeld is voordat u hem op het lichtnet aansluit.
- Controleer of de ringsleutel voor het verwisselen van de zaagbladen niet op de zaagbout zit voordat u de machine in werking zet.
- De cirkelzaag niet uitzetten voordat het zaagblad vrij loopt.

### Tijdens het zagen

- De zaag alleen bij de handgrepen vasthouden. Zorg ervoor dat u de zaag goed vasthoudt en de werking van de zaag volledig beheerst.
- Zorg ervoor dat er voldoende ruimte is tussen het materiaal en de werkbank of ondersteuning zodat de beschermkap vrij kan draaien.
- Alle spijkers en metalen voorwerpen moeten voor het zagen uit het werkstuk worden verwijderd.
- Zeer kleine werkstukken niet zagen.
- Tracht nooit om na het uitschakelen van de machine het zaagblad stop te zetten door zijdelingse druk op het zaagblad uit te oefenen.
- Een ingeschakelde cirkelzaag nooit op een tafel of werkbank neerleggen.
- De cirkelzaag niet in werking zetten als het blad naar boven of naar de zijkant wijst.

### Beveiligingsconstructies

- Wees ervan verzekerd dat alle beveiligingsconstructies rond het zaagblad in goede werkende staat zijn.
- De beschermkap nooit vastzetten.
- Een vastgelopen beschermkap onmiddellijk vrijmaken en de zaag nooit met een vastgelopen beschermkap gebruiken.
- De positioneringshendel van de beschermkap alleen gebruiken als u voor het zagen de beschermkap moet verplaatsen.

- Het spouwmes mag niet verwijderd worden.
- Het spouwmes moet correct worden ingesteld.

### Inspecteren en verwisselen van het zaagblad

- Alleen zaagbladen gebruiken die overeenkomen met de specificaties in deze gebruiksaanwijzing.
- Gebruik geen zaagbladen met een hoofdgedeelte dat dikker is of een steek die kleiner is dan de dikte van het spouwmes.
- Gebruik geen zaagbladen die vervaardigd zijn van hoge legering, HSS staal.
- Gebruik uitsluitend scherpe zaagbladen die ook verder in goede conditie zijn; gescheurde of kromme zaagbladen direct vervangen.
- Wees ervan verzekerd dat het zaagblad goed vastzit en in de goede richting draait.
- Met deze zaag mogen geen zaagbladen voor metaal en steen worden gebruikt.

### Bewaar deze instructies zorgvuldig!

### DUBBELE ISOLATIE

 Uw machine is dubbel geïsoleerd. Een dubbele, onafhankelijke isolatie zorgt ervoor dat alle metalen onderdelen geïsoleerd zijn van het net. Een aarddraad is dan ook niet nodig.

**Opmerking:** Dubbele isolatie biedt extra bescherming tegen lichamelijk letsel als gevolg van mogelijke elektrische storingen in de machine. Dit betekent geenszins dat de gebruikelijke veiligheidsvoorschriften kunnen worden genegeerd.

### ELEKTRISCHE VEILIGHEID

Controleer of de netspanning overeenkomt met de waarde op het typeplaatje. De machine is uitgerust met een twee-aderig snoer en een stekker.

### VERLENGSNOEREN

Twee-aderige verlengsnoeren met een lengte van 30m kunnen zonder vermogensverlies worden gebruikt. **Opmerking:** Gebruik verlengsnoeren uitsluitend in uiterste noodzaak. Het gebruik van kwalitatief slechte verlengsnoeren kan leiden tot brandgevaar en gevaar voor elektrische schok. Indien een verlengsnoer noodzakelijk is, gebruik dan een goedgekeurd en als zodanig gemerkt verlengsnoer in perfecte conditie.

### ONGEWENST GEREEDSCHAP EN HET MILIEU

 Indien u op een dag vindt dat uw machine aan vervanging toe is of dat u die niet langer kan gebruiken, denk dan aan de bescherming van het milieu. Informeer dan naar de mogelijkheden tot gescheiden verwerking.

# NEDERLANDS

## DIENST-NA-VERKOOP

Black & Decker stelt zich tot doel al zijn klanten volkomen tevreden te stellen met hun Black & Decker product en dienst-na-verkoop. Indien u toch nog of hulp nodig mocht hebben, contacteer dan uw lokale erkende Black & Decker Hersteldienst. Hij zal u graag helpen. Alle details omtrent onze na-verkoop-dienst evenals een lijst van deze agenten kunt u vinden op het Internet adres [www.2helpU.com](http://www.2helpU.com). U kunt ook steeds ons Service en Informatie Centrum bellen. Het nummer vindt u aan het eind van deze gebruiksaanwijzing.

## GARANTIEBEPALINGEN

Mocht het produkt binnen 24 maanden na de aankoopdatum gebreken vertonen, dan zal Black & Decker de defecte onderdelen of zelfs het gehele produkt gratis vervangen, vooropgesteld dat:

- Het produkt niet defect is geraakt door onzorgvuldig gebruik of onzorgvuldige behandeling.
- Geen poging tot repareren door derden is uitgevoerd.
- Een ingevuld garantiebewijs waaruit de aankoopdatum blijkt wordt bijgevoegd.

## WAT TE DOEN ALS UW MACHINE GEREpareERD MOET WORDEN

De snelste manier om uw Black & Decker machine te laten repareren, is deze naar de dichtstbijzijnde Black & Decker dealer te brengen. U kunt de machine ook direct naar Black & Decker sturen.

## BLACK & DECKER REPARATIE-PROCEDURE

Alle onderdelen die niet aan onze (en wettelijke) eisen voldoen, worden vervangen waarna de machine een grondige inspectie ondergaat. Dankzij deze procedure kan op alle reparaties een garantie van 6 maanden worden gegeven.

## REPARATIES BUITEN DE GARANTIEPERIODE

Black & Decker verstrekt op verzoek vooraf een prijsopgave van de reparatie. Hieraan zijn geen kosten verbonden als u besluit de reparatie uit te laten voeren. Ook kunt u aangeven tot welk bedrag maximaal gerepareerd mag worden. Wanneer de reparatie-prijs van een machine meer dan 50% van de nieuwwaarde zal gaan bedragen, doen wij u een inruilvoorstel. Om u zo snel mogelijk te helpen sturen wij u dan een nieuwe, gelijkwaardige, machine samen met de oude machine.

## ACCESSOIRES

De prestaties van alle machines zijn sterk afhankelijk van de gebruikte accessoires. Black & Decker accessoires en hulpstukken voldoen aan hoge kwaliteitseisen en zijn speciaal ontwikkeld om de

prestatie van de betreffende machine te benadrukken. Wanneer u een Black & Decker accessoire aanschaft, kunt u er dan ook van uitgaan dat u alles uit de Black & Decker machine haalt wat er in zit.

## TECHNISCHE GEGEVENS

Het niveau van de geluidsdruk van de machine is in overeenstemming met de EG-Richtlijnen. Neem de vereiste maatregelen voor gehoorbescherming wanneer de geluidsdruk hinderlijk wordt c.q. het niveau van 85 dB(A) overschrijdt.

	374456N KS865N					
	CD600					
	KS227	KS840	KS846N	KS850N	KS855N	KS865KN
Opgenomen vermogen (watt)	500	550	1020	1100	1200	1300
Toerental onbelast (tpm)	3500	3500	4000	4000	4000	4000
Max. zaagdiepte (mm)	40	40	46	50	55	65
Zaagbladdiameter (mm)	140	140	140	160	160	184
Zaagbladboring (mm)	12.7	12.7	12.7	16	16	16
Gewicht (kg)	2.5	2.5	3.0	3.7	3.7	4.2

**Opmerking:** Deze gebruiksaanwijzing beschrijft ook catalogusnummers met een letter/s achtervoegsel. Verwijs naar het nominale waardeplaatje voor meer gegevens over dit product.

## VOORZIENINGEN

1. Zaagsluitlaat
2. Vensterhendel
3. Diepte instelling
4. Positioneringshendel beschermkap
5. Borgschroef zaagblad
6. Spouwmes
7. Beschermkap
8. Parallelgeleider
9. Venster
10. Voorhandgreep
11. Koolborsteldekseel
12. Verstekinstelling
13. Borgschroef verstekinstelling
14. Zaagzool
15. Borgschroef parallelgeleider
16. Kijkgeleider
17. Aanwijspunt voor langszagen
18. Aanwijspunt voor verstekzagen
19. Electronische schakelaar



# NEDERLANDS

- 20. Aan/uitschakelaar
- 21. Diepteschaal
- 22. Tweede borgschroef voor verstekinstelling
- 23. Binnendichtingsring
- 24. Buitendichtingsring
- 25. Vergrendelknop
- 26. Zaagblad

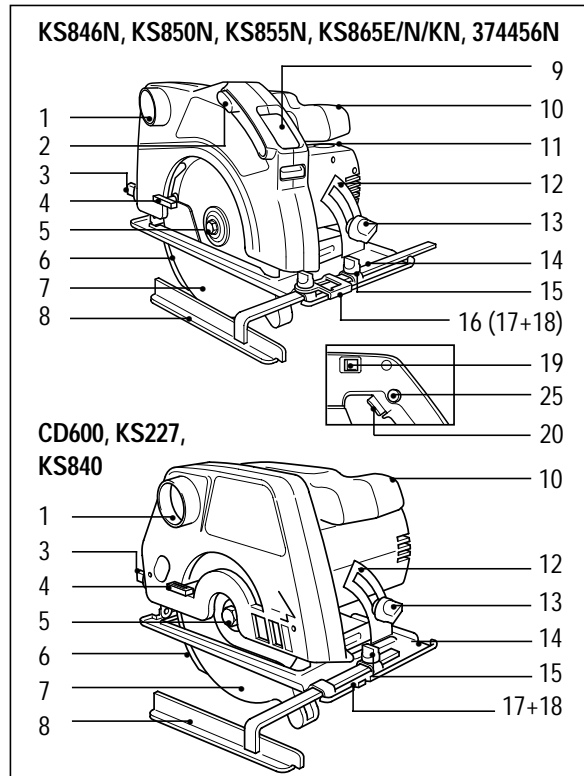

Uw produkt heeft een of meer van deze voorzieningen.

## VEILIGHEIDSWAARSCHUWING

Uw zaag is uitsluitend ontworpen om met houtzaagbladen te worden gebruikt. Gebruik geen zaagbladen voor steen of metaal.

## KLAARMAKEN VAN DE CIRKELZAAG

### INSTELLING VAN DE DIEPTE INSTELLING

Haal de stekker uit het stopcontact.

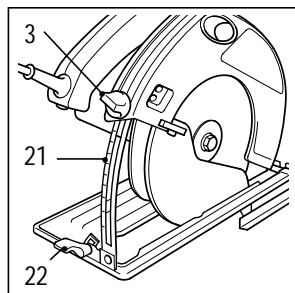

De diepte instelling (3) benedenaan de instelling losmaken. De cirkelzaag op deze instelling naar boven schuiven tot de gewenste diepte (21) instelling aangeduid wordt. De schroef (3)

vastdraaien. De diepte van de uitsnijding moet 3mm groter zijn als de dikte van het werkstuk.

## HET INSTELLEN VAN HET KIJKGELEIDERSYSTEEM (NIET CD600/KS227/KS840)

Het venster en de 'kijkgeleider' maken het mogelijk om elke keer weer nauwkeurig te zagen. Om het geleidersysteem voor te bereiden op het eerste gebruik als volgt te werk gaan:

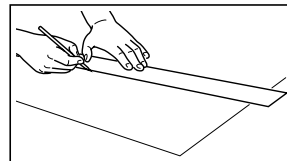

Teken een rechte lijn op uw werkstuk die het gewenste pad van het zaagblad weergeeft.

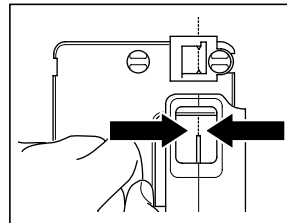

Terwijl u door het venster op de beschermkap kijkt, de zaagbladtanden op één lijn met de getekende zaaglijn op het werkstuk zetten.

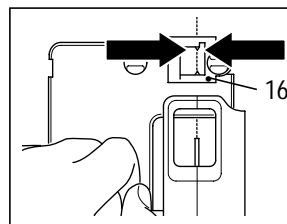

Terwijl u de zaag in deze positie houdt, de oranje 'kijkgeleider' (16) op de zaagzool van de cirkelzaag zetten. De 'kijkgeleider' op één lijn met de getekende

zaaglijn op het werkstuk zetten en met de meegeleverde schroef vastzetten.

- Tijdens het maken van elke zaagsnede dient het blad zoals omschreven op één lijn te worden gezet en de 'kijkgeleider' moet tijdens het zagen op één lijn met de getekende zaaglijn op het werkstuk worden gehouden.
- Tijdens verstekzagen gebruikt u dezelfde procedure als hierboven omschreven, gebruik echter het gedeelte op de 'kijkgeleider' dat met 45° is aangegeven.

## VERSTELLEN VAN DE PARALLELGELEIDER

Uw cirkelzaag heeft ook een parallelgeleider. Zo kan een rechte lijn parallel met de kant van het werkstuk gezaagd worden.

Om de parallelgeleider te verstellen als volgt te werk gaan: Haal de stekker uit het stopcontact.

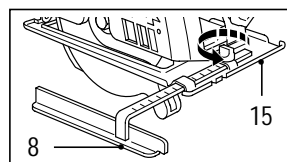

De borgschroef (15) aan de voorkant van de zaag losmaken. De parallelgeleider (8) langs de geleider schuiven tot de gewenste afmeting aangegeven wordt. De borgschroef (15) vastdraaien.

# NEDERLANDS

## INSTELLING VAN HET VERSTEK

De cirkelzaag kan hoeken tot 45° zagen.

Om het verstek in te stellen als volgt te werk gaan:

Haal de stekker uit het stopcontact.

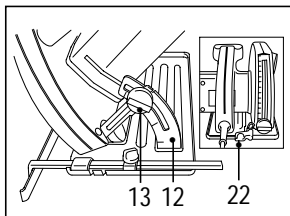

De borgschroef (13) losmaken. De borgschroef (22) losmaken als deze op uw produkt bevestigd is. De cirkelzaag rond de verstekinstelling (12)

draaien tot deze op de gewenste hoek wordt aangegeven. De borgschroef (13) vastzetten. De borgschroef (22) vastzetten als deze op uw produkt bevestigd is.

## VERWISSELEN VAN HET ZAAGBLAD

Haal de stekker uit het stopcontact.

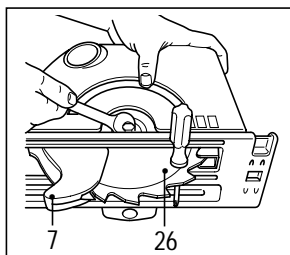

De beschermkap (7) terugtrekken. Een schroevendraaier door het gat in het blad steken om te voorkomen dat deze gaat draaien.

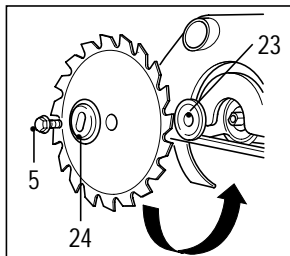

De schroef (5) losmaken en verwijderen. Met een 13mm steeksleutel tegen de klok in losdraaien, de buitenste dichtingsring (24) en het blad verwijderen. Monteer het nieuwe zaagblad,

zorg ervoor dat de pijl op de tanden in dezelfde richting als de pijl op de zaag wijst. De buitenste dichtingsring met het verhoogde middengedeelte in tegenovergestelde richting van het blad bevestigen. Zorg ervoor dat de dichtingsring correct op de vlakken van de as worden geplaatst. De borgschroef van het zaagblad (5) bevestigen. Een schroevendraaier door het gat in het blad steken om te voorkomen dat deze gaat draaien. Met een 13mm steeksleutel de borgschroef van het zaagblad met de klok mee vastdraaien.

## INSTELLEN VAN HET SPOUWMES

Het spouwmes (6) voorkomt dat het zaagblad vastloopt tijdens het zagen in de vezelrichting. U moet de positie van het spouwmes controleren na het verwisselen van het zaagblad of als de speling wordt beïnvloed.

Haal eerst de stekker uit het stopcontact.

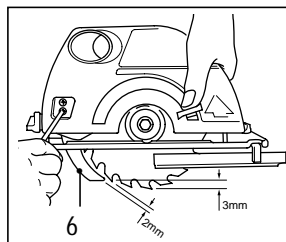

Door de opening in de beschermkap de plaats van de twee spouwmesschroeven vaststellen.

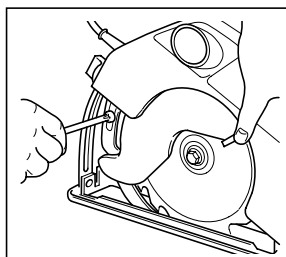

Als uw cirkelzaag geen opening in de beschermkap heeft kunt u de diepte instelling afstellen om de spouwmesschroeven te vinden. De twee spouwmesschroeven

losmaken. Het spouwmes afstellen om een radiale speling van 2-3mm en een tandpiekspeling van 2-3mm te verkrijgen. De twee spouwmesschroeven vastdraaien.

**De zaag kan nu worden gebruikt.**

## BEDIENING VAN DE CIRKELZAAG

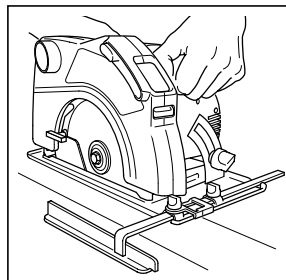

Om de cirkelzaag aan te zetten, de blokkeerknop indrukken (25) en druk uitoefenen op de aan/uitschakelaar (20). Om de cirkelzaag uit te zetten, de trekker-schakelaar loslaten.

## BESTURING VAN DE CIRKELZAAG

De voorhandgreep (10) maakt de besturing van de zaag gemakkelijk. De cirkelzaagmachine aanzetten voordat u begint met zagen. De zaag zonder te veel druk sturen. Laat de machine het werk doen. Gebruik de aanwijspijl voor langszagen (17) of de aanwijspijl (18) voor verstekzagen om de zaag langs een potloodlijn te sturen.

## ONDERHOUD VAN HET VENSTER

Het kan zo nu en dan nodig zijn om zaagsel/stof uit de binnenkant van het venster op de cirkelzaag te verwijderen.

In dit geval gaat u als volgt te werk:

Haal de stekker uit het stopcontact.

Schuif de vensterhendel (2) naar voren zodat u het vuile gedeelte van het venster kan bereiken. Veeg het onbeschutte deel van het venster met een schone, pluisvrije doek schoon. Na het schoonmaken schuift u



# NEDERLANDS

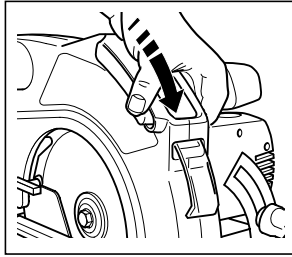

de hendel weer terug in de richting van de achterkant van de beschermkap om het venster terug te zetten naar de bedieningsstand.

**Let op:** Gebruik, indien nodig, uitsluitend milde zeep voor het schoonmaken van uw zaag daar vele huishoudelijke reinigingsmiddelen chemicaliën bevatten die de kunststof kunnen beschadigen. Vermijd tevens het gebruik van benzine, terpentijn, lak, verfverdunders of dergelijke producten. Zorg ervoor dat er geen vloeistof in de cirkelzaag komt en dompel geen onderdelen onder in een vloeistof.

## VERVANGEN VAN DE KOOLBORSTELS

Ga als volgt te werk:

Haal de stekker uit het stopcontact.

De koolborsteldeksel (11) losmaken. De koolborstel en houder verwijderen. De koolborstel uit de borstelhouder halen. De nieuwe koolborstel in de borstelhouder steken. De koolborstel en borstelhouder in het huis steken. De borsteldeksels bevestigen.

**Opmerking:** Vervang de borstels altijd in paren en zorg ervoor dat gebruikte borstels en borstelhouders op dezelfde plaats worden bevestigd als voor de verwijdering.

## HET VERWIJDEREN VAN ZAAGSEL

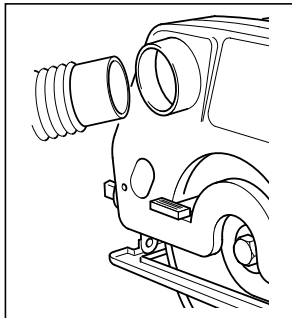

Voor het verwijderen van zaagsel kunt u een stofzuiger met een conventionele flexibele verbinding gebruiken die in de stofverzamelingsuitlaat wordt gestoken.

## HANDIGE TIPS

Enige versplintering is onvermijdelijk aan de bovenkant van een zaagsnede. Het is voor deze reden wenselijk om aan de zijkant van het werkstuk te zagen waar versplintering niet zo'n probleem is. Dit is vooral belangrijk tijdens het zagen van gelaagd hout.

## GEREEDSCHAPSONDERHOUD

- De cirkelzaag kan zonder te veel druk gestuurd worden. Door te veel druk uit te oefenen kan de cirkelzaag oververhit raken. Als uw cirkelzaag te heet wordt hem voor 2 minuten onbelast laten lopen.
- De luchtopeningen te allen tijde vrij houden.

## EG-VERKLARING VAN OVEREENSTEMMING

Wij verklaren dat deze elektrische machine:

**CD600, KS227, KS840, KS846N, KS850N, KS855N, KS865N, KS865KN, 374456N**

in overeenstemming is met

89/392/EEC, 89/336/EEC, EN55014,

73/23/EEC, EN55104, EN50144, EN61000

Niveau van de A-gewogen geluidsdruk 92.7dB(A)

Niveau van het A-gewogen geluidsvermogen 102.1dB(A)

Hand/arm gewogen vibratie <2.5m/s<sup>2</sup>

Brian Cooke - Hoofd Engineering

Black & Decker Ltd, Spennymoor, County Durham

DL16 6JG, United Kingdom

Het beleid van Black & Decker is gericht op het voortdurend verbeteren van onze producten, daarom behouden wij ons het recht voor produktspecificaties te wijzigen zonder voorafgaande mededeling.

# Bruksanvisning for sirkelsag

## SIKKERHETSINSTRUKSJONER

**Advarsel!** Når man bruker elverktøy skal de grunnleggende sikkerhetsinstruksjoner alltid følges for å minimalisere risikoen for støt, personskade eller brann. Les bruksanvisningen nøye før verktøyet tas i bruk og oppbevar bruksanvisningen. Foruten nedenforstående instruksjoner, følg alltid vernebestemmelsene fra Statens Arbeidstilsyn.

- **Hold arbeidsområdet rent.** Rotete arbeidsflater innbyr til skader.
- **Tenk på arbeidsmiljøet.** Utsett ikke elverktøyet for regn. Bruk ikke verktøyet på fuktige eller våte steder. Ha godt arbeidsllys. Bruk ikke verktøyet i nærheten av lettantennelige væsker eller gasser.
- **Beskytt deg mot elektrisk støt.** Unngå kroppskontakt med jordede deler (f.eks. rør, radiatorer, ovner, kjøleskap). Ved ekstreme arbeidsforhold (f.eks. høy fuktighet, metallstøv osv.) kan den elektriske sikkerheten økes ved tilkobling av jordfeilsbryter.
- **Hold barn vekk.** La ikke andre personer komme i kontakt med elverktøyet eller ledningen. Hold andre vekk fra arbeidsområdet.
- **Oppbevar verktøyet sikkert.** Når verktøyet ikke brukes skal det oppbevares på et tørt sted, utenfor rekkevidden til barn.
- **Ikke overbelast verktøyet.** Du arbeider sikrere innenfor det angitte effektområdet.
- **Bruk riktig elverktøy.** Ikke tving verktøyet til arbeider som er beregnet på kraftigere verktøy. Bruk f.eks. ikke en sirkelsag til å sage av kvister og grener.
- **Kle deg riktig.** Ikke bruk løsthengende klær eller smykker. De kan feste seg i bevegelige deler. Gummihansker og sklisikre sko anbefales for utarbeider. Bruk hårnett dersom du har langt hår.
- **Bruk vernebriller for å hindre at spon blåser inn i øynene,** noe som kan forårsake skade. Dersom det blir mye støv bruk evt. også ansiktsmaske.
- **Ikke ødelegg ledningen.** Bær ikke maskinen etter ledningen eller trekk i ledningen for å ta ut kontakten fra vegguttaket. Utsett ikke ledningen for varme, olje eller skarpe kanter.
- **Fest arbeidsstykket.** Bruk skrutvinger eller et skrustykke for å holde fast arbeidsstykket. Det er sikrere enn å bruke hånden og du får begge hendene fri til å jobbe med.
- **Strekk deg ikke for mye.** Ha godt fotfeste og balanse.
- **Pass på tilbehøret.** Hold de skarpe og rene. Følg instruksjonene for vedlikehold av tilbehøret. Kontroller ledningen regelmessig og få den reparert av et autorisert verksted dersom den er skadet.

Kontroller skjøteledningen regelmessig og bytt den ut dersom den er skadet. Hold håndtakene rene og fri for olje og fett.

- **Ta kontakten ut av vegguttaket når verktøyet ikke er i bruk,** før service og ved skifte av tilbehør.
- **Fjern nøkler.** Kontroller at nøkler og justeringsverktøy er fjernet før verktøyet startes.
- **Unngå utilsiktet start.** Bær ikke tilkoblet verktøy med fingrene på strømbryteren. Sjekk at strømbryteren er avslått når du kobler verktøyet til strøm.
- **Utendørs skjøteledninger.** Ute skal det kun brukes skjøteledninger som er beregnet for dette bruk.
- **Vær oppmerksom.** Se på det du gjør. Bruk sunn fornuft. Bruk ikke verktøyet når du er trett.
- **Kontroller verktøyet mot skader før du kobler til strøm.** Før videre bruk skal defekte deler og evt. andre skader repareres. Kontroller at de bevegelige delene fungerer skikkelig og ikke klemmer, at ingen deler er sprukket, at alle deler er skikkelig montert. En verneanordning eller annen del som er skadet skal skiftes av et autorisert serviceverksted, dersom ikke annet er oppgitt i bruksanvisningen. Ødelagte strømbrytere må skiftes hos et fagverksted. Bruk ikke elverktøyet dersom strømbryteren ikke kan slås på/av.
- **For din personlige sikkerhet.** Bruk kun tilbehør og ekstrautstyr som er anbefalt i bruksanvisningen og katalogene. Bruk av annet verktøy eller tilbehør kan medføre risiko for personskade.

## YTTERLIGERE SIKKERHETSINFORMASJON FOR SIRKELSAG

### Kople til hovednettet, slå på og av

- Sørg alltid for at verktøyet er avslått før du kople til strømmettet.
- Sørg for at du fjerner skrunøkkel fra sagbladets låseskrue før du slår på sirkelsagen.
- Slå ikke på verktøyet unntatt dersom sagbladet kjører fritt.

### Under saging

- Hold sagen kun i håndtaket som følger med. Du må ikke holde sagen i en stilling som kan resultere i dårlig grep og kontroll.
- Sørg alltid for at det finnes tilstrekkelig klaring mellom materialet som skjæres og benk eller støtte, slik at sikkerhetsvernet kan rotere fullstendig.
- Alle nagler og metalldeleer må fjernes fra arbeidsstykket før du begynner å sage.
- Forsøk ikke å sage svært små arbeidsstykker.
- Etter at du har slått av, må du ikke forsøke å stoppe sagbladet ved å trykke mot den ene



# NORGE

siden av bladet.

- Legg aldri fra deg sirkelsagen på et bord eller en arbeidsbenk, unntatt dersom den allerede er slått av.
- Bruk aldri sirkelsagen når sagbladet peker opp eller mot siden.

## Beskyttelsesutstyr

- Sørg for at alt utstyr som verner mot sagbladet er i perfekt stand.
- Sett aldri fast sagvernet.
- Friggjør sagvernet øyeblikkelig dersom det setter seg fast, og bruk ikke sagen dersom vernet sitter fast.
- Bruk kun vernets tilbaketrekkingsspak dersom vernet må flyttes når du begynner å sage.
- Spaltekniven må ikke fjernes.
- Spaltekniven må alltid være korrekt innstilt.

## Kontrollere og bytte sagbladet

- Bruk kun blader som er i samsvar med spesifikasjonene i disse driftsinstruksene.
- Bruk ikke sagblader med en hoveddel som er større enn eller med en tannavstand som er mindre enn spalteknivens tykkelse.
- Bruk ikke sagblader lagd av høylegering, høyhastighets stål (HSS-stål).
- Bruk kun skarpe sagblader i perfekt stand. Brukne eller bøydte sagblader må kastes og byttes ut.
- Sørg for at sagbladene er ordentlig festet og at de dreier i riktig retning.
- Sagblader for metall og sten må ikke brukes på denne sagen.

## Ta vare på disse instruksjonene!

### DOBBELTISOLERT



Ditt verktøy er dobbeltisolert. Det betyr at alle eksterne metalldele er elektrisk isolert fra strømkilden. Dette oppnås ved at en ekstra bariære plasseres mellom de elektriske og mekaniske delene. Dobbeltisolering betyr øket elektrisk sikkerhet og gjør at maskinen ikke trenger å være jordet. **Merk!** Dobbeltisolering erstatter ikke normal forsiktighet. Isoleringen finnes for å gi øket beskyttelse mot skade som kan oppstå pga. elektrisk isoleringsfeil i maskinen.

### SKJØTELEDNING

Skjøteledning opp til 30m kan brukes uten at kraften blir dårligere. **Obs!** Skjøteledning skal kun brukes dersom dette er absolutt nødvendig. Bruk av feil skjøteledning kan resultere i brann og elektrisk støt. Kontroller at skjøteledningen ikke er skadet.

### MILJØ



Når produktet er utslitt, leveres produktet til et egnet oppsamlingssted/kildesortering som finnes i din kommune, eller til et Black & Decker serviceverksted.

### SERVICE

Skulle det oppstå feil på produktet, må det alltid leveres til et autorisert serviceverksted. (Se aktuell prisliste/katalog for videre informasjon, eller kontakt Black & Decker (Norge) A/S.). Dersom du har spørsmål, kontakt Black & Deckers ordrekontor eller et autorisert serviceverksted. Oversikt over våre autoriserte serviceverksteder finnes på Internet, [www.2helpU.com](http://www.2helpU.com).

På grunn av forskning og utvikling kan ovenstående spesifikasjoner bli endret, noe som ikke blir opplyst separat.

### GARANTI

Black & Decker (Norge)A/S garanterer i henhold til garantivilkår som finnes hos Black & Decker (Norge) A/S. Disse inneholder bl.a: Black & Decker (Norge) A/S garanterer at maskinen er uten material-eller fabrikkasjonsfeil ved levering. Garantien gjelder 24 måneder fra levering. Black & Decker påtar seg kostnadsfritt å reparere eller bytte ut maskinen etter eget valg. For å påberope feil som omfattes av garantien skal kjøperen underrette nærmeste Black & Decker autoriserte serviceverksted om feilen innen fjorten dager etter at feilen oppdages. Kjøperen skal kunne fremvise kvittering, faktura eller annet kjøpsbevis som viser hvor og når maskinen ble kjøpt. Kjøperen skal for egen regning levere maskinen udemontert til nevnte serviceverksted eller til kjøpsstedet. For konsumentkjøp gjelder dessuten Kjøpsloven som regulerer forholdet mellom forhandler og kunde.

### TILBEHØR

Black & Decker tilbyr en komplett serie av tilbehør. For ytterligere informasjon henvend deg til en Black & Decker forhandler. Bruk bare Black & Decker eller Piranha orginaltilbehør.

### TEKNISKE DATA

Verktøyets lydnivå er overensstemmende med gjeldende EU-lover. Vi anbefaler at det blir tatt nødvendige sikkerhetstiltak dersom lyden er plagsom. Dette skjer normalt ved et lydnivå som er over 85 dB(A).

	374456N	CD600	KS227	KS840	KS846N	KS850N	KS855N	KS865N	KS865KN
Watt (W)		500	550	1020	1100	1200	1300		

# NORGE

	374456N						
	KS865N						
	CD600	KS227	KS840	KS846N	KS850N	KS855N	KS865KN
Hastighet uten belastning (omdr./min.)	3500	3500	4000	4000	4000	4000	4000
Maks. skjæredybde (mm)	40	40	46	50	55	65	
Bladdiameter (mm)	140	140	140	160	160	184	
Bladbor (mm)	12.7	12.7	12.7	16	16	16	
Vekt (kg)	2.5	2.5	3.0	3.7	3.7	4.2	

**Merk:** Denne bruksanvisningen dekker også bestillingsnumre som slutter på en bokstav. Les opplysningene om produktet på merkeplaten.

## FUNKSJONER

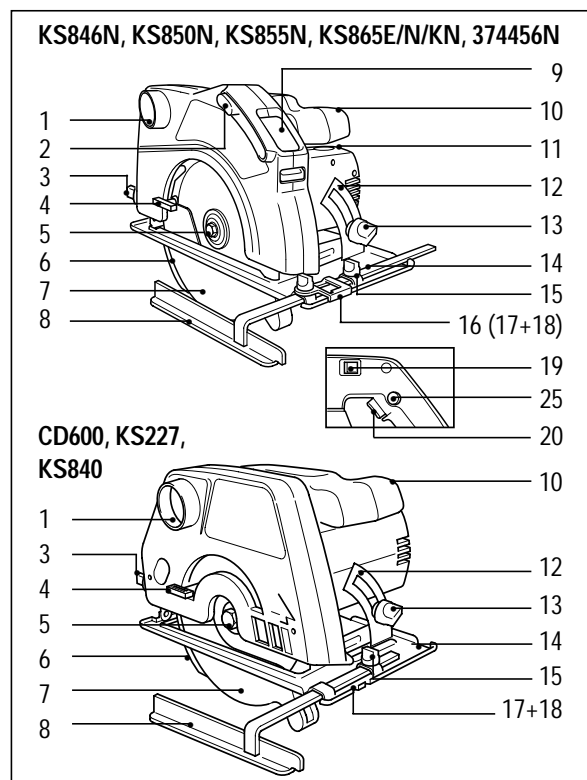

1. Støvavsag
2. Vindushåndtak
3. Dybdejustering
4. Vernets tilbaketrekkingspakk
5. Låseskrue for sagbladet
6. Spaltekniv
7. Bladvern

8. Parallellanslag
9. Vindu
10. Fronthåndtak
11. Kullbørstedeksel
12. Gjæringsvinkelmål
13. Låseskrue for gjæringsstilling
14. Sagsko
15. Låseskrue for parallellanslag
16. Sikteguide
17. Merke for rett kutt
18. Merke for gjæringskutt
19. Elektronisk bryter
20. Strømbryter
21. Skjæredybde
22. Ekstra låsehendel for gjæringsstilling
23. Indre skive
24. Ytre skive
25. Sikringsknapp
26. Sagblad

Produktet ditt kan ha noen av eller alle disse funksjonene.

## SIKKERHETSADVARSEL

Sagen er kun for sagblader for tre. Ikke bruk sten- eller metallskjæringsblader.

## KLARGJØRE SIRKELSAGEN

### STILLE SAGDYBDEN

Trekk ut støpselet.

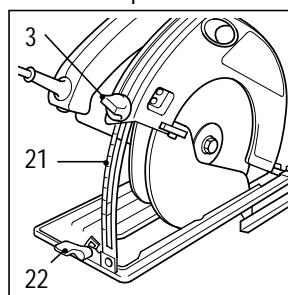

Løsne dybdejustering (3) nederst på målet. Flytt sagen langs skalaen (21) til du ser ønsket sagdybden. Stram skruen (3). Sagdybden bør være 3mm større enn tykkelsen på arbeidsemnet.

### INNSTILLING AV SIKTEGUIDESYSTEMET (IKKE CD600/KS227/KS840)

Vinduet på "sikteguiden" er designet slik at man kan sage nøyaktig hver eneste gang sagen brukes. For å gjøre guidesystemet klart til første gangs bruk, gjøres følgende:

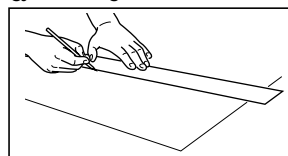

Tegn en rett linje på arbeidsflaten for å markere det ønskede sagsnittet.





# NORGE

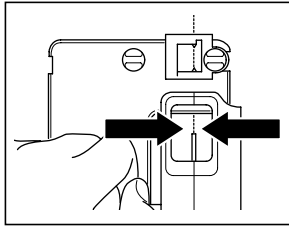

Samtidig som man kikker gjennom sagskjermvinduet retter man tennene på sagbladet etter den markerte linjen på arbeidsflaten.

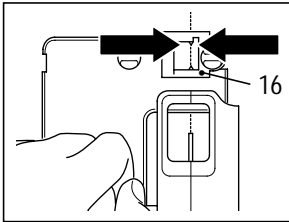

Mens man holder sagen i denne stillingen, settes den orange "sikteguiden" (16) på sirkelsagens bunnplate. Plasser "sikteguiden" over den markerte linjen

på arbeidsflaten og fest den på plass med skruen som følger med.

- Ved begynnelsen av hver saging stilles bladet som beskrevet, og under sagingen holdes "sikteguiden" på linje med det markerte sagsnittet på arbeidsflaten.
- Når man skal gjære, følges samme framgangsmåte som ovenfor, men bruk stedet som er markert 45° på sikteguiden.

## JUSTERE PARALLELLANSLAGET

Sirkelsagen har parallellanslag. Dette gjør det mulig å sage en rett linje parallelt med kanten på arbeidsemnet. Gjør slik hvis du vil justere parallellanslaget: Trekk ut støpselet.

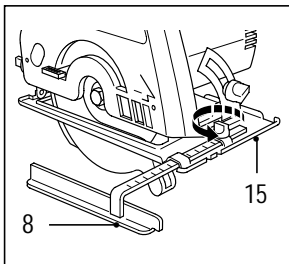

Løsne låseskruen (15) i fremre ende av sagen. Skyv parallellanslaget (8) langs støtten til du ser ønsket mål. Stram låseskruen (15).

## STILLE INN GJÆRINGSSVINKELEN

Sirkelsagen kan kappe i vinkler på opptil 45°. Gjør slik når du skal justere vinkelen: Trekk ut støpselet.

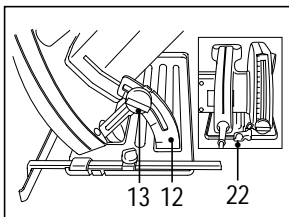

Løsne låseskruen (13). Løsne låsehendelen (22), hvis produktet ditt har en slik hendel. Flytt sagen rundt gjæringsmålet (12) til ønsket vinkel vises. Stram låseskruen (13).

Stram låsehendelen (22), hvis produktet ditt har en slik hendel.

## BYTTE BLAD

Trekk ut støpselet.

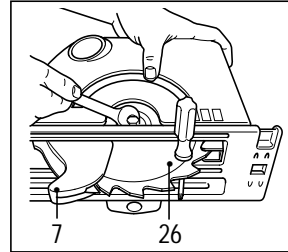

Trekk tilbake bladvernet (7). Sett en skrutrekker gjennom hullet i bladet, slik at det ikke kan rotere.

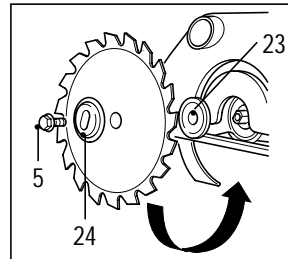

Fjern skruen (5). Bruk en 13mm skrunøkkel for å fjerne ytre tetningsstykke (24). Drei mot klokken og fjern bladet. Sett på nytt blad. Pass på at pilen på bladet peker i samme

retning som pilen på sagen. Sett på ytre tetningsstykke. Pass på at den hevede delen peker vekk fra bladet. Pass på at tetningsstykket sitter riktig på flatene på spindelen. Sett på låseskruen for sagbladet (5). Sett en skrutrekker gjennom hullet i bladet, slik at det ikke roterer. Stram låseskruen for sagbladet med klokken ved hjelp av en 13mm skrunøkkel.

## JUSTERE RUNDSAGEN

Spaltekniven (6) hindrer at sagbladet setter seg fast under kløyving. Du må sjekke stillingen til rundsagen når du bytter sagblad, eller hvis det oppstår tilstoppinger. Gjør slik: Trekk ut støpselet.

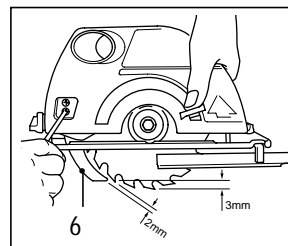

Gjennom åpningen i bladvernet ser du de to skruene til rundsagen.

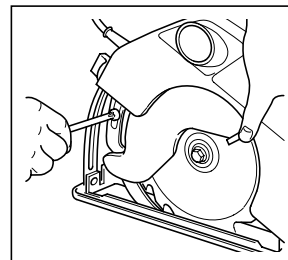

Hvis sirkelsagen ikke har en åpning i bladvernet, justerer du skjæredybden slik at du kommer til skruene til rundsagen. Løsne de to skruene. Juster rundsagen, slik at du får

en reell klaring på 2-3mm, og sagtannklaring på 2-3mm. Stram de to skruene til rundsagen.



# NORGE

Sagen er nå klar til bruk.

## BRUKE SIRKELSAGEN

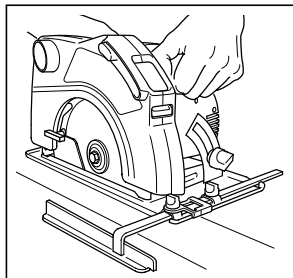

Når du skal slå på sirkelsagen, trykker du ned låseknappen (25) og klemmer på strømbryteren (20). Slipp strømbryteren når du skal stanse sagen.

## HOLDE SIRKELSAGEN

Det fremre håndtaket (10) gjør det enklere å bruke sagen ordentlig. Slå på maskinen før du begynner å sage i arbeidsstykket. Led sagen uten å dytte den og gi bladet tid til å følge sporet. Bruk merket (17) for rette kutt eller merket (18) for gjæringskutt, slik at du kan følge linjen du har tegnet opp.

## VEDLIKEHOLD AV VINDUET

Fra tid til annen kan det være nødvendig å fjerne sagflis/mugg fra innsiden av sirkelsagens vindu. Gjør følgende:

Ta ut støpslet fra strømtilførselen.

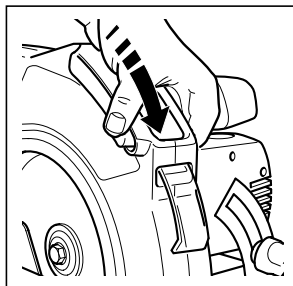

Skyv vindushåndtaket (2) framover for å avdekke den skitne delen av vinduet.

Ta en ren, lofri klut og tørk den avdekkede delen av vinduet som krever rengjøring. Når dette er gjort skyves

ganske enkelt håndtaket tilbake, mot baksiden av sageskjermen, for å sette vinduet tilbake i driftsstilling.

**Merk:** Dersom det er nødvendig brukes kun mild såpe til rengjøring av sagen, mange husholdningsvaskemidler inneholder kjemikalier som kan skade platen alvorlig. Dessuten, bruk aldri bensin, terpentin, lakk- eller malingstynnere, eller lignende produkter. La aldri væske komme inn i sirkelsagen, og legg aldri noen av delene i væske.

## BYTTE KULLBØRSTENE

Gjør slik:

Trekk ut støpselet. Løsne børstedekslet (11).

Trekk ut kullbørsten og holderen. Fjern kullbørsten fra holderen. Sett den nye børsten inn i holderen. Sett kullbørsten og holderen inn i kassen. Sett på børstedekslet igjen.

**Merk:** Bytt børstene parvis og pass på at brukte børster og børsteholdere settes på samme plass som da de ble tatt ut.

## FJERNING AV SAGMUGG

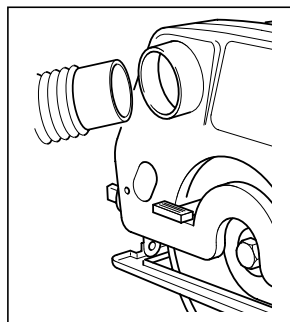

Til fjerning av sagmugg kan du bruke en støvsuger med vanlig fleksibel slange satt i støvuttaket.

## TIPS

Noe flising på oversiden av sagsnittet er uunngåelig. Det er derfor lurt å sage på den siden av arbeidsflaten hvor flising kan aksepteres. Dette er særlig viktig når man sager laminater.

## VEDLIKEHOLD

- Du må lede sagen, men ikke tvinge den gjennom arbeidsemnet. Hvis du utøver for mye trykk, kan sirkelsagen overopphetes. Hvis sirkelsagen blir for varm, må du la den gå uten belastning i 2 minutter.
- Pass på at kjøleventilene på motorhuset ikke tildekkes.

## CE SAMSVARERKLÆRING

Vi bekrefter at verktøyene:

**CD600, KS227, KS840, KS846N, KS850N, KS855N, KS865N, KS865KN, 374456N**

er overens med 89/392/EEC, 89/336/EEC, EN55014, 73/23/EEC, EN55104, EN50144, EN61000

Veid lydtrykk er 92.7dB (A)

Veid lydeffekt er 102.1dB (A)

Hånd/Arm veid vibrasjon er <2.5m/s<sup>2</sup>

Brian Cooke - Director of Engineering  
Black & Decker Ltd, Spennymoor, County Durham  
DL16 6JG, United Kingdom



# Manual do utilizador de serras circulares

## INSTRUÇÕES DE SEGURANÇA

**Atenção!** Quando estiver a utilizar ferramentas eléctricas, deve sempre tomar em consideração todas as precauções básicas de segurança para evitar o risco de incêndio, choque eléctrico e danos pessoais.

### Para uma utilização segura

- **Mantenha sempre limpa a área de trabalho.** Áreas de trabalho desarrumadas podem implicar acidentes.
- **Ter em atenção ao ambiente do local de trabalho.** Não deve expor as ferramentas eléctricas à chuva nem usá-las em locais húmidos ou molhados. Mantenha a sua área de trabalho bem iluminada. Não usar as ferramentas eléctricas onde haja risco de incêndio ou explosão.
- **Previna-se contra choques eléctricos.** Evitar o contacto do corpo com superfícies ligadas à terra (tubos, irradiadores, frigoríficos, etc.).
- **Mantenha as crianças afastadas.** Não as deve deixar mexer nas ferramentas ou na extensão de cabo. Todos os visitantes devem ser mantidos afastados da área de trabalho.
- **Guarde as ferramentas.** Sempre que não estiverem em uso, as ferramentas devem ser guardadas em locais secos e seguros (com fechadura) longe do alcance das crianças.
- **Não force a ferramenta.** Fará melhor o seu trabalho e de um modo mais seguro se for utilizada segundo a sua função.
- **Use a ferramenta correcta.** Não utilize ferramentas ou acessórios para amadores em trabalhos pesados que exigem máquinas profissionais. Não utilize ferramentas para trabalhos que não são indicados; por exemplo, não use uma serra circular para cortar ramos ou troncos.
- **Vista-se adequadamente.** Não use roupas folgadas ou bijuteria pois podem ficar presas nas partes móveis da máquina. É recomendado o uso de luvas de borracha e calçado anti-derrapante (sola de borracha) quando trabalhar no exterior. Se tiver o cabelo comprido apanhe-o ou use uma protecção.
- **Use óculos de segurança.** Use uma máscara ou óculos de protecção sempre que a operação origine muito pó ou seja efectuada em locais fechados.
- **Não maltrate o cabo.** Não deverá nunca transportar a ferramenta pelo cabo, nem deverá puxar por este para desligá-la da corrente. Mantenha o cabo afastado do calor, óleo e bordos afiados.
- **Fixe a peça a trabalhar.** Use grampos ou um dispositivo para sustentar a sua peça de trabalho. É mais seguro do que usar a sua mão, e fica assim com ambas as mãos livres para manusear a sua máquina.
- **Não se incline demasiadamente.** Mantenha-se numa posição de pé e bem equilibrada.
- **Faça uma manutenção cuidada das ferramentas.** Mantenha as ferramentas afiadas e limpas para que funcionem melhor e com maior segurança. Siga as instruções no que se refere à lubrificação e substituição dos acessórios. Inspeccione periodicamente os cabos e, se verificar que estes estão danificados, mande-os reparar num centro de assistência técnica. Mantenha as mãos secas, limpas e sem óleo nem gordura.
- **Desligue as ferramentas.** Desligue as ferramentas quando não as estiver a utilizar, antes de as mandar para o centro de assistência técnica e quando estiver a substituir acessórios (por exemplo: lâminas, brocas e cortantes).
- **Retire as chaves reguladoras e as chaves de porcas.** Verifique se retirou da ferramenta as chaves reguladoras e as chaves de porcas, antes de a ligar.
- **Evite ligar a máquina inadvertidamente.** Não transporte uma ferramenta ligada à corrente com dedo no interruptor. Certifique-se de que o interruptor está desligado antes de ligar a ficha do cabo da máquina à tomada de corrente.
- **Utilize cabos de extensão para utilização ao ar livre.** Quando utilizar uma ferramenta ao ar livre, utilize apenas cabos marcados e concebidos para tal.
- **Mantenha-se atento.** Esteja atento ao que está a fazer. Seja cuidadoso. Não trabalhe se estiver cansado.
- **Coloque o equipamento de extracção de poeiras.** Se as ferramentas estiverem preparadas para a colocação do extractor de poeiras, certifique-se de que este está bem colocado e a ser bem utilizado.
- **Verifique se existem componentes danificados.** Quando pretender utilizar de novo uma ferramenta, verifique prévia e cuidadosamente se o resguardo ou qualquer outro componente estão danificados, de forma a saber se a máquina pode funcionar eficazmente e com segurança. Verifique o alinhamento e as juntas dos componentes móveis; veja se estes estão partidos ou mal montados, e tenha em atenção quaisquer outras condições que possam afectar o bom funcionamento da máquina. O resguardo ou os componentes danificados deverão ser reparados ou substituídos num centro de assistência técnica, salvo indicação em contrário, dada neste manual de instruções. Mande substituir os interruptores defeituosos num centro de assistência autorizado. Não utilize a ferramenta se o interruptor estiver danificado.

# PORTUGUÊS

- **Atenção!** A utilização de acessórios não recomendados neste manual de instruções pode constituir um risco para segurança do utilizador.
- **Deixe a reparação da ferramenta a cargo de um técnico especializado.** Este aparelho eléctrico está em conformidade com as principais regras de segurança. As reparações só devem ser efectuadas por técnicos especializados e com peças de origem, pois caso contrário, o utilizador poderá ser alvo de danos pessoais graves.

## INSTRUÇÕES DE SEGURANÇA ADICIONAIS PARA SERRAS CIRCULARES

### Ligação à tomada principal, ligar e desligar

- Certifique-se de que a ferramenta se encontra desligada antes de ligá-la à tomada eléctrica.
- Certifique-se de que retira a chave de mudança da lâmina do parafuso de bloqueio da lâmina antes de ligar a serra circular.
- Não desligue a ferramenta se a lâmina se encontrar em funcionamento.

### Quando efectuar o corte

- Segure a serra apenas pelas pegadas existentes na máquina. Não utilize a serra se não conseguir pegá-la e segurá-la correctamente.
- Certifique-se de que o espaço existente debaixo da peça de trabalho, da bancada ou do suporte é o suficiente para permitir a rotação do resguardo de segurança.
- Todos os pregos e objectos metálicos devem ser retirados da peça de trabalho antes de iniciar o corte.
- Não tente cortar peças de trabalho muito pequenas.
- Após ter desligado a máquina, nunca tente parar a lâmina pressionando a sua zona lateral.
- Nunca coloque a serra circular numa mesa ou bancada sem que antes a tenha desligado.
- Nunca utilize a serra circular com a lâmina virada para cima ou para o lado.

### Dispositivos de protecção

- Certifique-se de que todos os dispositivos de cobertura da lâmina se encontram em perfeito estado de funcionamento.
- Nunca encrave o resguardo da lâmina.
- Quando o resguardo da lâmina se encontrar encravado, desencrave-o imediatamente e não utilize a serra sem que o problema se encontre resolvido.
- Se for necessário mover o resguardo para iniciar um corte, utilize apenas a alavanca de recolha do resguardo, existente na máquina.
- A guia de corte nunca deve ser retirada.
- A guia de corte deve ser correctamente posicionada.

### Verificação e substituição da lâmina

- Apenas devem ser utilizadas as lâminas que se encontrem em conformidade com as especificações indicadas nestas instruções de funcionamento.
- Não devem ser utilizadas lâminas cuja zona central seja mais grossa ou cuja inclinação longitudinal seja inferior à grossura da guia de corte.
- As lâminas de liga e aço para altas velocidades (aço HSS) não devem ser utilizadas.
- Apenas devem ser utilizadas lâminas afiadas e em boas condições; as lâminas partidas ou dobradas devem ser eliminadas e substituídas imediatamente.
- Certifique-se de que a lâmina se encontra bem segura e de que roda na direcção correcta.
- Os discos de corte para metal e pedra não deverão ser utilizados nesta serra.

### Guarde estas instruções!

### ISOLAMENTO DUPLO



A ferramenta está duplamente isolada, o que significa que todas as peças metálicas externas estão isoladas da tomada de alimentação. Este isolamento duplo obtém-se por meio de uma camada de material de isolamento, colocada entre as peças eléctricas e mecânicas. Assim, a ferramenta não necessita de ser ligada à terra.

**Nota:** O isolamento duplo não substitui as precauções de segurança normais, que devem ser cumpridas durante a utilização desta ferramenta. O sistema de isolamento serve como protecção adicional contra ferimentos resultantes de uma possível falha no isolamento eléctrico interno da ferramenta.

### SEGURANÇA ELÉCTRICA

Assegure-se que a fonte de energia é igual à voltagem indicada na placa de características. Esta máquina é fornecida com um cabo de dois fios condutores.

### EXTENSÕES DE CABO

Pode utilizar até 30 metros (100 pés) de cabo de extensão com dois fios condutores da Black & Decker, sem que isso implique uma perda de potência.

### FERRAMENTAS VELHAS E O MEIO AMBIENTE



Se algum dia quiser substituir a sua ferramenta ou chegar à conclusão de que esta já não tem nenhuma utilidade, pense na protecção do meio ambiente. Os centros de assistência técnica da Black & Decker aceitam as suas ferramentas antigas, destruindo-as de uma forma ecologicamente segura.



# PORTUGUÊS

## GARANTIA BLACK & DECKER

Se esta máquina apresentar algum defeito de material ou fabrico, dentro dos 24 meses seguintes à data da sua aquisição, a Black & Decker garante quer a reparação, por substituição das peças defeituosas, quer a eventual substituição da própria máquina, sem quaisquer encargos desde que:

- A máquina seja entregue em qualquer centro de assistência autorizado da Black & Decker acompanhada de um documento comprovativo da sua compra.
- A máquina tenha sido utilizada de acordo com a sua especificação profissional ou amadora.
- A máquina não tenha sido utilizada para trabalhos profissionais se estiver catalogada para uso amador.
- Não tenha sido tentada qualquer reparação por pessoal não autorizado pela Black & Decker.

## SERVIÇO PÓS-VENDA DA BLACK & DECKER

A Black & Decker tem à sua disposição, a nível nacional, uma rede de assistência técnica, delegação própria, concessionários e reparadores autorizados, cujo objectivo é prestar-lhe um serviço excelente e reparações rápidas, onde poderá, também, encontrar os acessórios e peças necessárias para que possa usufruir de todas as potencialidades da sua máquina. Peças ou acessórios não genuínos Black & Decker podem danificar ou reduzir as capacidades da sua máquina e pôr em perigo a sua utilização. A garantia da máquina pode ser afectada em tais circunstâncias.

## A NOSSA POLÍTICA DE ASSISTÊNCIA PÓS-VENDA

É objectivo da Black & Decker que os seus clientes estejam totalmente satisfeitos, quer com os seus produtos quer com o seu serviço pós-venda. Para tanto não hesite em contactar o centro de assistência mais próximo da sua área sempre que entender necessário.

## ACESSÓRIOS

O desempenho da sua máquina depende em muito dos acessórios que utilizar. A Black & Decker garante um padrão de qualidade elevado no fabrico dos seus acessórios, que foram concebidos para garantir um máximo rendimento da sua ferramenta. Ao adquiri-los, está a garantir um melhor rendimento da sua máquina.

## DADOS TÉCNICOS

O nível de pressão sonora desta ferramenta está de acordo com a legislação da CEE. Recomenda-se a

utilização de meios apropriados para protecção dos ouvidos, se o nível do ruído se tornar incómodo. Isto equivale normalmente a uma pressão superior a 85dB (A).

	CD600		374456N		KS865N	
	KS227	KS840	KS846N	KS850N	KS855N	KS865KN
Watts (W)	500	550	1020	1100	1200	1300
Velocidade sem carga (rpm)	3500	3500	4000	4000	4000	4000
Profundidade máxima de corte (mm)	40	40	46	50	55	65
Diâmetro da lâmina (mm)	140	140	140	160	160	184
Orifício da lâmina (mm)	12.7	12.7	12.7	16	16	16
Peso (kg)	2.5	2.5	3.0	3.7	3.7	4.2

**Nota:** Este manual é ainda válido para números de catálogo que possuam mais letras como sufixo. Consultar a placa de especificações para obtenção de informações mais detalhadas sobre o produto.

## CARACTERÍSTICAS

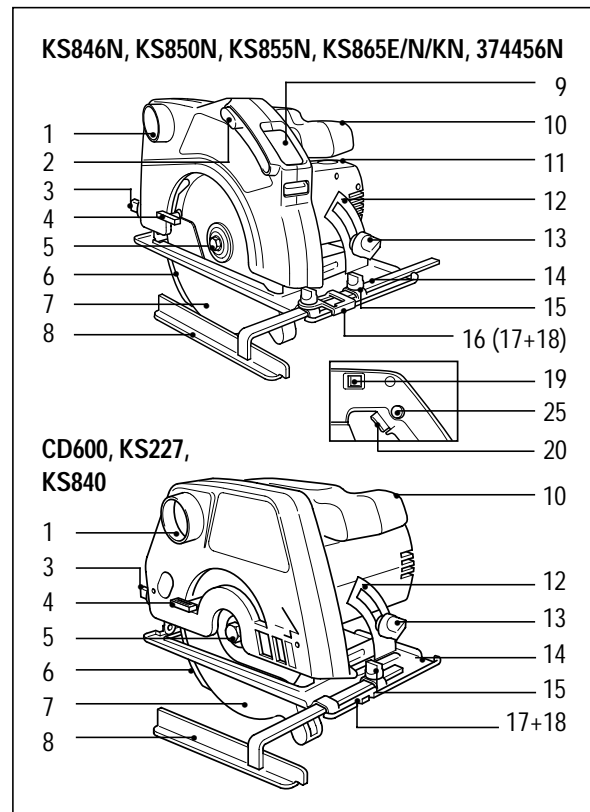

# PORTUGUÊS

1. Saída de poeiras
2. Alavanca da janela
3. Ajuste da profundidade de corte
4. Alavanca de recolha do resguardo
5. Parafuso de fixação da lâmina
6. Guia de corte
7. Resguardo da lâmina
8. Guia paralela
9. Janela
10. Pega dianteira
11. Cobertura da escova de carbono
12. Escala angular
13. Parafuso de fixação do ajuste angular
14. Base da serra
15. Parafuso de fixação da guia paralela
16. Guia visual
17. Marca para corte recto
18. Marca para corte angular
19. Interruptor electrónico
20. Interruptor para ligar/desligar
21. Escala da profundidade de corte
22. Alavanca de bloqueio secundária para ajuste angular
23. Arruela interna
24. Arruela externa
25. Botão de bloqueio
26. Lâmina

**Este produto possui algumas ou todas estas características.**

## AVISO DE SEGURANÇA

**A sua serra foi concebida para ser utilizada apenas com lâminas de corte para madeira. Não utilize discos de corte para metal e pedra.**

## PREPARAÇÃO DA SERRA CIRCULAR

### DEFINIÇÃO DO AJUSTE DA PROFUNDIDADE DE CORTE

Proceda da seguinte forma:

Desligue a ficha da tomada de corrente.

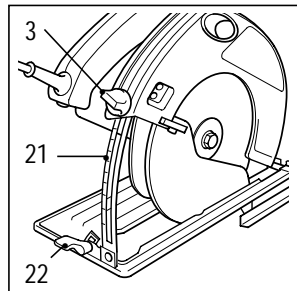

Liberte o ajuste da profundidade de corte (3) que se encontra no fundo da escala. Mova a serra circular ao longo da escala (21) até que a profundidade de corte desejada seja atingida. Aperte o parafuso (3).

A profundidade de corte deverá ser 3mm superior à grossura da peça de trabalho.

## PREPARAÇÃO DO SISTEMA DE DIRECÇÃO VISUAL (NÃO DISPONÍVEL PARA OS MODELOS CD600/KS277/ KS840)

A janela e a guia visual foram concebidas para proporcionar um corte preciso de cada vez que a serra é utilizada. Para utilizar este sistema pela primeira vez,

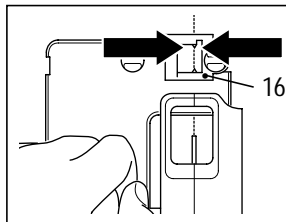
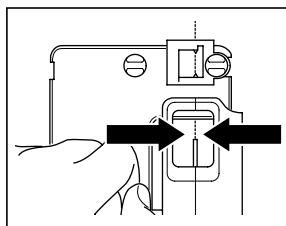
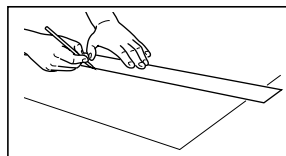

proceda da seguinte forma:

Marque uma linha recta na sua peça de trabalho, indicando a direcção que a lâmina da serra deverá tomar.

Utilizando a janela que se encontra no resguardo da serra, efectue o alinhamento dos dentes da lâmina com a linha de corte da peça de trabalho.

Mantendo a serra nessa posição, coloque a "guia visual" laranja (16) na plataforma da serra circular. Efectue o

alinhamento da "guia visual" com a linha de corte marcada na peça de trabalho e fixe-a com o parafuso fornecido.

- No início de cada corte efectue o alinhamento da lâmina da forma descrita e durante o corte mantenha a "guia visual" alinhada com a linha de corte da peça de trabalho.
- Quando efectuar cortes de esquadria, execute o mesmo procedimento descrito anteriormente, mas utilizando a zona da "guia visual" marcada com a referência 45°.

## AJUSTE DA GUIA PARALELA

A serra circular possui uma guia paralela para que possa efectuar o corte de uma linha recta, paralela à margem da peça de trabalho. Para efectuar o ajuste da guia paralela, proceda da seguinte forma:

Desligue a ficha da tomada de corrente.

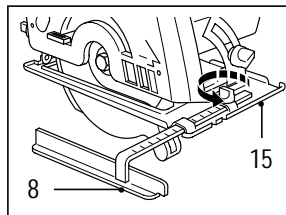

Liberte o parafuso de fixação (15), que se encontra na extremidade dianteira da base da serra. Faça deslizar a guia paralela (8) ao longo da sua base até atingir a

medida desejada. Aperte o parafuso de fixação (15).



# PORTUGUÊS

## DEFINIÇÃO DO AJUSTE ANGULAR

A serra circular pode efectuar cortes angulares até 45°. Para efectuar o ajuste angular da serra circular, proceda da seguinte forma:  
Desligue a ficha da tomada de corrente.

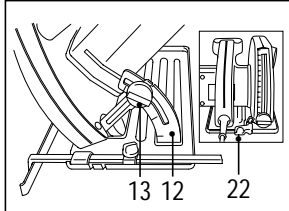

Liberte o parafuso de fixação (13). Liberte a alavanca de fixação (22), se esta fizer parte do equipamento da serra. Mova a serra circular em redor da

escala angular (12), até atingir o ângulo desejado. Aperte o parafuso de fixação (13). Aperte a alavanca de fixação (22), se esta vier incluída com o equipamento da serra.

## MUDANÇA DA LÂMINA

Proceda da seguinte forma:  
Desligue a ficha da tomada de corrente.

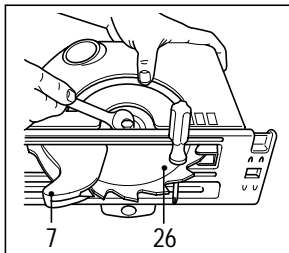

Desvie o resguardo da lâmina (7). Introduza uma chave de parafusos através do orifício que se encontra na lâmina, de modo a impedir a sua rotação.

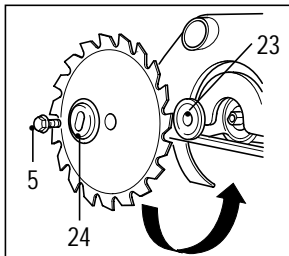

Liberte e retire o parafuso (5) no sentido contrário ao dos ponteiros do relógio, utilizando uma chave de bocas de 13mm, retire a anilha exterior (24) e a lâmina. Introduza a nova lâmina,

certificando-se de que a seta na lâmina aponta na mesma direcção da seta que se encontra no corpo da serra circular. Coloque a anilha exterior, de modo a que a zona central saliente aponte na direcção oposta à da lâmina. Certifique-se de que a anilha se encontra correctamente colocada nas zonas planas do eixo. Coloque o parafuso de fixação da lâmina (5). Introduza uma chave de parafusos através do orifício que se encontra na lâmina, de modo a impedir a sua rotação. Aperte o parafuso de fixação da lâmina no sentido dos ponteiros do relógio, utilizando uma chave de bocas de 13mm.

## AJUSTE DA GUIA DE CORTE

A guia de corte (6) evita que a lâmina encrave durante o corte de ripas de madeira. Deverá verificar a posição

da guia de corte sempre que a lâmina for substituída, ou sempre que a folga for alterada. Proceda da seguinte forma:

Desligue a ficha da tomada de corrente.

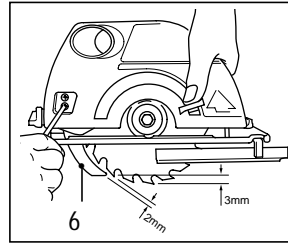

Através da abertura que se encontra no resguardo da lâmina, localize os dois parafusos da guia de corte.

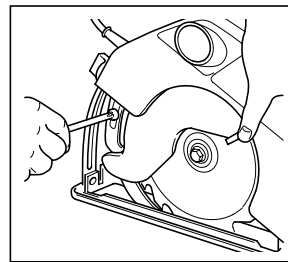

Se a serra circular não possuir uma abertura no resguardo da lâmina, ajuste a profundidade de corte até localizar os parafusos da guia de corte. Liberte os dois parafusos da guia de

corte. Efectue o ajuste da guia de corte até obter uma folga radial de 2-3mm e uma distância até à extremidade dos dentes da ordem dos 2-3mm. Aperte os dois parafusos da guia de corte.

**A serra não pode ser utilizada.**

## UTILIZAÇÃO DA SERRA CIRCULAR

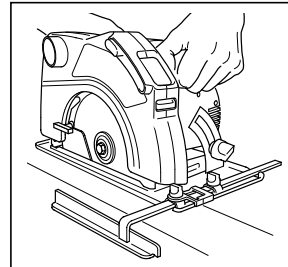

Para ligar a serra circular, pressione o botão de bloqueio (25) e aperte o interruptor para ligar/desligar (20). Para desligá-la, liberte o mesmo interruptor.

## SEGURAR A SERRA CIRCULAR

A pega dianteira (10) facilita a orientação da serra. Ligue a máquina antes de iniciar o corte da peça de trabalho. Oriente a serra sem a pressionar e deixe que a lâmina inicie o corte. Utilize o marcador (17) para cortes rectos ou o marcador (18) para cortes angulares, de modo a manter a linha inicial.

## MANUTENÇÃO DA JANELA

De tempos a tempos, poderá ser necessário retirar as aparas/poeiras que se encontram no interior da janela da serra circular.

Para efectuar essa operação, proceda da seguinte forma:

Desligue a ficha da tomada de corrente.

# PORTUGUÊS

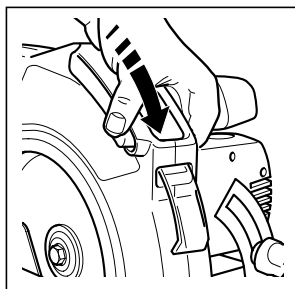

Desloque a alavanca da janela (2) para a frente, de modo a expôr a zona da janela que se encontra suja. Utilize um tecido limpo e sem pêlo para limpar a zona da janela exposta. Quando terminar,

desloque a alavanca para trás, colocando a janela na sua posição de funcionamento.

**Nota:** Se necessário, utilize um pouco de sabão para limpar a serra, uma vez que a maioria dos líquidos de limpeza domésticos possuem químicos que poderão danificar seriamente o plástico. Não utilize petróleo, terebintina, diluentes ou produtos similares. Não permita a entrada de líquidos no interior da serra circular e nunca mergulhe qualquer das suas peças em líquidos.

## SUBSTITUIÇÃO DAS ESCOVAS DE CARBONO

Proceda da seguinte forma:

Desligue a ficha da tomada de corrente.

Desparafuse a cobertura das escovas (11). Retire a escova de carbono e o suporte. Retire a escova de carbono do suporte da escova. Introduza uma nova escova de carbono no suporte. Introduza a escova de carbono e o suporte na caixa. Coloque as coberturas da escova.

**Nota:** Substitua as escovas aos pares e certifique-se de que as escovas usadas e os respectivos suportes são colocados nas mesmas posições em que se encontravam.

## REMOÇÃO DE POEIRAS

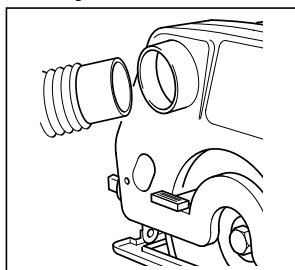

Poderá utilizar um aspirador para retirar as poeiras, introduzindo uma ligação flexível convencional na saída de recolha de poeiras.

## CONSELHOS DE UTILIZAÇÃO

O surgimento de aparas na zona superior de corte é uma ocorrência inevitável. Por essa razão, deverá efectuar o corte no lado da madeira onde tal não prejudique o trabalho final. Este procedimento é especialmente importante quando efectuar o corte de laminados.

## CUIDADOS COM A FERRAMENTA

- Dirija a serra circular, mas não force o seu funcionamento. A aplicação de uma força excessiva poderá causar um sobreaquecimento da máquina. Se a serra circular aquecer demasiado, faça-a funcionar sem carga durante 2 minutos.
- Mantenha sempre as entradas de ar da caixa do motor desobstruídas.

## CE DECLARAÇÃO DE CONFORMIDADE

Declaramos que os produtos:

**CD600, KS227, KS840, KS846N, KS850N, KS855N, KS865N, KS865KN, 374456N**

estão de acordo com 89/392/EEC, 89/336/EEC, EN55014, 73/23/EEC, EN55104, EN50144, EN61000

Pressão sonora 92.7dB (A)

Potência sonora 102.1dB (A)

Vibração <2.5m/s<sup>2</sup>

Brian Cooke - Engenheiro responsável  
Black & Decker Ltd, Spennymoor, County Durham  
DL16 6JG, United Kingdom

Black & Decker reserva-se o direito de alterar as características dos seus produtos sem aviso prévio.



# Pyörösahan käyttöohje

## TURVALLISUUSOHJEET

**Varoitus!** Käytettäessä sähkötyökaluja tulee näitä perusohjeita aina noudattaa. Perusohjeiden noudattaminen vähentää sähköiskujen, henkilövaurioiden ja tulipalon riskiä. Lue käyttöohje tarkkaan ennen kuin otat työkalun käyttöön ja säilytä se. Noudata näiden ohjeiden lisäksi Työsuojeluhallituksen ohjeita.

- **Käytä kuulosuojaimia.** Eri materiaaleja työstettäessä saattaa melutaso vaihdella kohoten toisinaan yli 85dB (A) rajan. Suojataksesi itseäsi käytä aina kuulosuojaimia.
- **Pidä työskentelyalue siistinä.** Poista mahdolliset esteet välttyäksesi vaurioilta.
- **Ajattele työskentelyalueen vaikutusta työhösi.** Älä altista sähkötyökaluja sateelle äläkä käytä niitä kosteissa tai märissä paikoissa. Järjestä työalueelle hyvä valaistus. Älä käytä sähkötyökaluja palavien nesteiden tai kaasujen läheisyydessä.
- **Suojaa itsesi sähköiskuilta.** Vältä kontaktia sähköä johtaviin esineisiin (esim. putkiin, pattereihin, liesiin, jääkaappeihin). Erityisolosuhteissa (esim. suuri kosteus, metallipölyn synty jne.) voit lisätä turvallisuuttasi esikytkemällä maadoituskytkimen.
- **Pidä lapset poissa työskentelyalueelta.** Älä anna ulkopuolisten koskettaa sähkötyökalua tai sen johtoa. Kaikkien tulee pysytellä poissa työskentelyalueelta.
- **Säilytä työkalu hyvin.** Kun et käytä sähkötyökalua, säilytä sitä kuivassa paikassa. Huolehdi siitä, että paikka on lukittu ja niin korkealla, etteivät lapset ylety sinne.
- **Älä ylikuormita työkalua.** Työskentelysi on turvallisempaa, kun käytät työkalua oikein.
- **Käytä oikeaa työkalua.** Käytä työkalua ainoastaan sellaiseen työhön, johon se on tarkoitettu. Esim. älä sahaa käsipyörösahalla oksia tai polttopuita.
- **Pue itsesi oikein.** Älä käytä löysiä vaatteita tai koruja. Ne voivat tarttua liikkuviin osiin. Käytä ulkona työskennellessäsi kumihansikkaita ja liukumattomia kenkiä. Jos sinulla on pitkät hiukset, käytä hiusverkkoa.
- **Käytä suojalaseja.** Käytä suojalaseja estääksesi lastujen lentämisen silmiisi. Ne voivat aiheuttaa vahinkoa näöllesi. Mikäli työstäessä syntyy paljon pölyä, käytä hengityssuojaa.
- **Huolehdi sähköjohdon kunnosta.** Älä koskaan kannaa sähkötyökalua johdosta äläkä irrota pistoketta seinästä vetämällä johdosta. Älä altista sähköjohtoa kuumuudelle, öljyille tai teräville reunoille.
- **Kiinnitä työstökappale kunnolla.** Käytä ruuvipuristinta tai ruuvikappaletta, jotta

työstökappale pysyy kunnolla kiinni. Näin saat molemmat kädet vapaaksi työhön.

- **Älä kurottele.** Seiso tukevasti ja tasapainossa.
- **Hoida työkalua huolella.** Pidä työkalu terävänä ja puhtaana. Seuraa ohjeita työkalun hoidosta ja vaihdosta. Tarkista johdon kunto säännöllisesti, ja mikäli se on rikki, vie se valtuutettuun huoltoliikkeeseen korjattavaksi. Tarkista myös jatkojohto säännöllisesti ja vaihda se, mikäli se on vahingoittunut. Pidä kahva kuivana ja puhtaana äläkä altista sitä öljylle ja rasvalle.
- **Ota pistoke pois seinästä,** kun kone ei ole käytössä, kun huollat sitä tai kun vaihdat koneeseen tarvikkeita.
- **Poista avaimet.** Poista säätöavaimet ja asennustyökalut koneesta ennen kuin käynnistät sen.
- **Vältä tahatonta käynnistämistä.** Älä kannan konetta sormet virrankatkaisijalla sen ollessa kytkettynä seinään. Tarkista, että virrankatkaisija on pois päältä laittaessasi pistokkeen seinään.
- **Jatkojohdot ulkokäytössä.** Ulkona työskennellessä tulee aina käyttää ulkokäyttöön valmistettuja ja siten merkittyjä jatkojohtoja.
- **Ole tarkkaavainen.** Keskeytä työhösi. Käytä tervettä järkeä. Älä käytä sähkötyökalua ollessasi väsynyt.
- **Tarkista, että sähkötyökalu on kunnossa ennen kuin laitat johdon seinään.** Ennen koneen ottamista jatkuvaan käyttöön tarkista turvalaitteet ja koneen osat. Näin varmistat, että kone toimii niin kuin pitää ja täyttää sille asetetut vaatimukset. Tarkista, että liikkuvat osat toimivat moitteettomasti eivätkä jää kiinni mihinkään, että kaikki osat ovat kunnossa ja ne on oikein asennettu, ja että muut olosuhteet, jotka voivat vaikuttaa käyttöön, ovat kunnossa. Vika suojajärjestelmässä tai jokin viallinen osa tulee vaihtaa tai korjata jossain valtuutetussa huoltoliikkeessä, mikäli käyttöohjeessa ei toisin sanota. Viallinen virrankatkaisija vaihdetaan valtuutetussa huoltoliikkeessä. Älä käytä sähkötyökalua, mikäli virrankatkaisija ei toimi kunnolla.
- **Turvallisuudeksesi.** Käytä vain niitä lisävarusteita ja -laitteita, joita suositellaan käyttöohjeessa ja tuotekuvastossa. Jonkin muun laitteen käyttö saattaa aiheuttaa henkilövahinkoja.

## LISÄTURVAOHJEITA PYÖRÖSAHALLE

### Sähköverkkoon liittäminen, käynnistys ja sammutus

- Varmista aina, että työkalu on kytketty pois päältä ennen kuin liität sen sähköverkkoon.

# SUOMI

- Varmista, että terän avain on otettu pois terän lukitusruuvista ennen kuin käynnistät pyörösahan.
- Terän tulee pyöriä vapaasti, ennen kuin sammutat sahan.

## Sahaus

- Pitele sahaa ainoastaan kahvoista. Älä pitele sahaa niin, että et saa siitä kunnan otetta ja voit menettää sen hallinnan.
- Varmista aina, että työstökappaleen ja työpöydän tai tuen alapuolella on riittävästi tyhjää tilaa niin, että terä pääsee pyörimään esteettä.
- Kaikki naulat ja metalliosat täytyy poistaa työstökappaleesta ennen sahaamista.
- Älä sahaa erittäin pieniä kappaleita.
- Kun olet sammutanut sahan, älä koskaan yritä pysäyttää terää painamalla sitä reunasta.
- Älä koskaan laita pyörösahaa pöydälle tai työpenkille, ellei sitä ole sammutettu.
- Älä koskaan käytä pyörösahaa terän osoittaessa ylös- tai sivullepäin.

## Suojalaitteet

- Varmista, että terän suojalaitteet ovat hyväkuntoisia.
- Älä koskaan tuki terän suojaa.
- Vapauta jumiutunut terän suoja välittömästi äläkä käytä sahaa, mikäli suoja on jumissa.
- Mikäli terän suoja täytyy liikuttaa sahaamista aloitettaessa, tee se ainoastaan suojan palautusvipua käyttäen.
- Jakoveistä ei saa poistaa.
- Jakoveitsen täytyy olla asennettu oikein.

## Sahanterän tarkistus ja vaihto

- Käytä ainoastaan teriä, jotka täyttävät tässä käyttöohjeessa mainitut teriä koskevat tiedot.
- Älä käytä sahanteriä, jotka ovat paksumpia tai joiden nousu on pienempi kuin jakoveitsen paksaus.
- Pikateräksestä valmistettuja sahanteriä ei saa käyttää.
- Käytä ainoastaan teräviä, hyväkuntoisia sahanteriä. Säröiset tai taipuneet terät täytyy hävittää ja vaihtaa uusiin välittömästi.
- Varmista, että sahanterä on kunnolla kiinni ja että se pyörii oikeaan suuntaan.
- Tässä sahasa ei saa käyttää metallin tai kiven sahaamiseen tarkoitettuja teriä.

## Säilytä nämä ohjeet!

## KAKSOISERISTYS



Työkalusi on kaksoiseristetty. Se tarkoittaa sitä, että kaikki ulkoiset metalliosat on sähköisesti eristetty virtalähteestä. Tämä tapahtuu laittamalla eristyskaide sähköisten ja

mekaanisten osien väliin. Tällöin työkalun maadoittaminen ei ole tarpeen.

**Huom!** Kaksoiseristys ei korvaa normaalia varovaisuutta. Eristys on tehty työkalun suojaamiseksi vauriolta, joka aiheutuu työkalun sisäisestä sähköisestä eristysviasta.

## JATKOJOHTO

Työkalun kanssa voidaan käyttää jopa 30m pitkää jatkojohtoa ilman tehohävikkiä. Huom! Jatkojohtoa tulee käyttää vain, jos se on ehdottoman tarpeellista. Viiallisen jatkojohdon käyttäminen voi johtaa tulipaloon ja sähköiskuun. Käyttäessäsi jatkojohtoa varmista siitä, ettei se ole vaurioitunut.

## YMPÄRISTÖ



Kun koneesi on käytetty loppuun, älä heitä sitä tavallisten roskien mukana pois, vaan vie se paikkakuntasi kierrätyskeskukseen tai jätä valtuutettuun Black & Deckerin huoltopisteeseen.

## HUOLTO

Mikäli koneeseen tulee vikaa, jätä se aina Black & Deckerin valtuuttamaan huoltopisteeseen korjattavaksi. (Tietoja saat uusimmasta tuoteluettelostamme/hinnastostamme tai ota yhteyttä Black & Decker Oy:hyn).

Mikäli Sinulle tulee kysymyksiä tästä käyttöohjeesta, ota yhteys asiakaspalveluumme tai johonkin valtuutettuun huoltoliikkeeseemme. Internet-osoitteesta [www.2helpU.com](http://www.2helpU.com) löydät kaikki valtuutetut huoltoliikkeemme.

Jatkuvan tuotekehittelyn seurauksena nämä tiedot saattavat muuttua. Niistä emme ilmoita erikseen.

## TAKUU

Ympäri maan sijaitsevilta Black & Deckerin huoltoliikkeiltä saat aina huoltoa koneeseesi. Kuinka menetellä, siitä tarkemmin alla. Meillä on kunnia tarjota Sinulle erinomaista huoltoa, nopeita korjauksia sekä laaja ja hyvä varaosavalikoima. Tule käymään huoltoliikkeissämme ja kokeile!

## TAKUUN SISÄLTÖ

Black & Decker Oy takaa, että laitteessa ei ollut materiaali- tai valmistusvikaa silloin, kun laite toimitettiin ostajalle. Takuu ei kata ostajan tavallisesti hoitamia asennus- tai säätötoimenpiteitä, laitteen tavanomaisesta käytöstä johtuvaa kulumista tai muutosta, normaalia huoltoa tai käyttöohjeiden vastaisesta laitteen hoidosta tai käytöstä, laitteen hoitamatta jättämisestä, ylläsituksesta, tavanomaista intensiivisemmästä käytöstä tai muusta epätavallisesta käyttämisestä, uudelleen rakentamisesta,



# SUOMI

muuttamisesta tai muusta asiattomasta toimenpiteestä taikka muusta sellaisesta ostajan toimenpiteestä johtuvaa virhettä. Takuu on voimassa 24kk ostopäivästä.

Edellytyksenä takuuetujen saamiselle on, että ostaja ilmoittaa virheestä lähimmälle Black & Decker Oy:n valtuuttamalle korjaamolle 14 päivän kuluessa virheen ilmenemisestä tai siitä, kun ostajan olisi pitänyt huomata laitteessa olevan virheen. Ostajan on tällöin esitettävä laitteen ostoajankohtaa ja -paikkaa osoittava kuitti, lasku tai muu ostotodistus. Ostaja on velvollinen omalla kustannuksellaan toimittamaan laite purkamattomana sanottuun korjaamoon. Kulutuskaupan osalta noudatetaan lisäksi jälleenmyyjän ja kuluttajan välillä kuluttajasuojalain säännöksiä.

## OHJEET VIAN SATTUESSA

Toimita kone mahdollisimman pian Black & Deckerin valtuuttamaan korjaamoon. Mikäli laitteessasi on vielä takuu voimassa (24kk ostopäivästä), toimita ostokuitti tai takuutodistus koneen mukana huoltoon.

Black & Decker Oy vastaa siitä, että laite, jossa on takuun kattama virhe korjataan ilman kustannuksia ostajalle tai vaihdetaan uuteen laitteeseen Black & Decker Oy:n valinnan mukaan. Laitteen korjauksen tai vaihtoehtoisesti vaihdon lisäksi Black & Decker Oy:llä ei ole muuta laitteeseen liittyvää vastuuta lukuunottamatta vastuuta tahallisesti tai törkeästä huolimattomuudesta aiheutetusta vahingosta. Black & Decker Oy ei kuitenkaan missään olosuhteissa vastaa seurannais- tai välillisistä vahingoista. Mikäli kulloinkin voimassa olevan lain tai vallitsevan oikeuskäytännön nojalla katsottaisiin, että Black & Decker Oy:n vastuu olisi näissä takuuehdoissa tarkoitettua laajempi, on näihin takuuehtoihin sisältyvät vastuunrajoitukset lain tai oikeuskäytännön sallimissa rajoissa kuitenkin otettava huomioon mahdollista korvausvelvollisuutta tai korvauksen määrää rajoittavina ehtoina.

## TARVIKKEET

Black & Decker tarjoaa täydellisen sarjan tarvikkeita koneeseesi. Lisätietojen saamiseksi ota yhteyttä lähimpään Black & Deckerin jälleenmyyjään. Käytä vain Black & Deckerin tai Piranhan alkuperäisiä tarvikkeita.

## TEKNISET TIEDOT

Työkalun melutaso vastaa voimassa olevia EU-säädöksiä. Suosittelemme lisäturvallisuustoimenpiteitä, jos äänitaso kohoaa epämiellyttäväksi. Näin käy yleensä, kun ääni nousee yli 85dB (A).

	CD600		374456N KS865N			
	KS227	KS840	KS846N	KS850N	KS855N	KS865KN
Teho (W)	500	550	1020	1100	1200	1300
Kuormittamaton nopeus (kierr/min)	3500	3500	4000	4000	4000	4000
Sahaussyvyys max. (mm)	40	40	46	50	55	65
Terän halkaisija (mm)	140	140	140	160	160	184
Reiän halkaisija (mm)	12.7	12.7	12.7	16	16	16
Paino (kg)	2.5	2.5	3.0	3.7	3.7	4.2

**Huom:** Tämä käyttöohje kattaa myös tuotenumerot, jotka päättyvät kirjaimeen. Arvokilvessä on konettasi koskevia tarkempia tietoja.

## PYÖRÖSAHAN OSAT

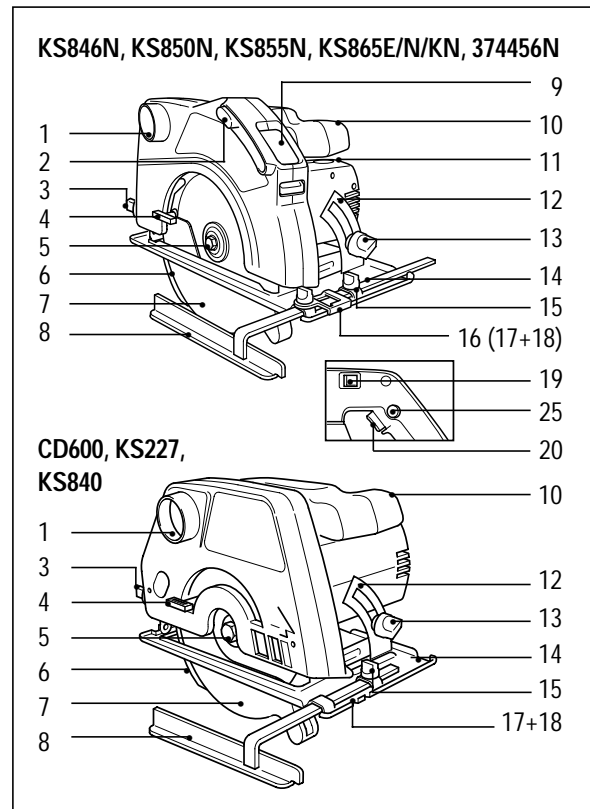

1. Sahanpurujen ulostuloaukko
2. Ikkunan vapautin
3. Sahaussyvyyden säädin
4. Suojan palautusvipu

# SUOMI

5. Terän lukitusruuvi
6. Jakoveitsi
7. Terän suoja
8. Sivuohjain
9. Ikkuna
10. Etukahva
11. Hiiliharjan suoja
12. Jiirausasteikko
13. Jiirausasennon lukitusruuvi
14. Sahausjalka
15. Sivuohjaimen lukitusruuvi
16. Sahauslinjan ohjain
17. Suoran sahausksen merkki
18. Jiirisahausten merkki
19. Elektroninen virrankatkaisija
20. Virrankatkaisija
21. Sahaussyvyyden asteikko
22. Jiirausasennon sivulukitusvipu
23. Sisempi tiivistysrengas
24. Ulompi tiivistysrengas
25. Lukitusnappi
26. Terä

**Pyörösahassa on joitakin tai kaikki näistä ominaisuuksista.**

## VAROITUS

Tässä sahassa tulee käyttää ainoastaan puun sahaamiseen tarkoitettuja teriä. Älä käytä kiven tai metallin sahausteriä.

## PYÖRÖSAHAN VALMISTELUT

### SAHAUSSYVYYDEN SÄÄTÖ

Toimi seuraavasti:  
Irrota pistoke virtälähteestä.

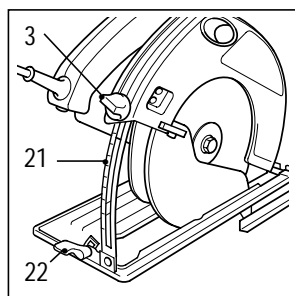

Löysennä sahaussyvyyden säädintä (3). Siirrä sahaa asteikkoa (21) pitkin haluamasi syvyyden kohdalle. Kiristä säädin (3). Sahaussyvyyden tulisi olla 3mm suurempi kuin sahattavan

kappaleen paksuus.

### OHJAIMEN ASETUS (EI CD600/KS227/KS840)

Ikkunan ja ohjaimen tarkoituksena on aikaansaada tarkka sahausjälki joka kerralla. Valmistele ohjainjärjestelmä ensimmäistä sahauskertaa varten seuraavasti:

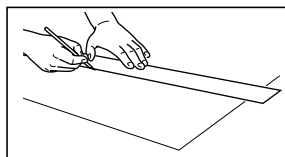

Piirrä työstökappaleeseen sahattavaa linjaa vastaava suora viiva.

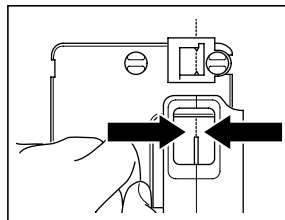

Katso sahausohjaimen ikkunan lävitse ja aseta terän hampaat piirtämäsi viivan kohdalle.

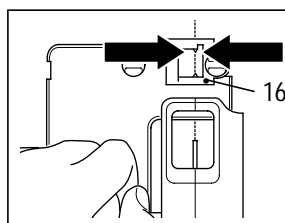

Pidä sahaa tässä asennossa ja aseta oranssin värinen ohjain (16) sahausjalkaan. Aseta ohjain kohdakkain työstökappaleeseen piirtämäsi viivan kanssa

ja lukitse paikalleen ruuvilla (kuuluu toimitukseen).

- Laita terä em. ohjeiden mukaisesti jokaisen sahausksen alussa ja pidä ohjainta työstökappaleeseen piirtämäsi viivan suunnassa sahausta suorittaessasi.
- Seuraa em. ohjeita myös viistoon sahatessasi, mutta käytä ohjaimessa merkittyä 45° aluetta.

### SIVUOHJAIMEN SÄÄTÖ

Pyörösahassa on sivuohjain, jonka avulla voit sahata suoraan sahattavan kappaleen reunan suunnassa.

Säädä ohjain seuraavasti:  
Irrota pistoke virtälähteestä.

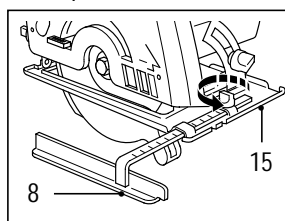

Löysennä alustan etupäässä olevaa ruuvia (15). Siirrä ohjain (8) haluamallasi kohdalle ja kiristä sitten ruuvi (15).

### SAHAUSKULMAN SÄÄTÖ

Pyörösahan sahauskulma voidaan säätää aina 45° saakka. Säädä sahauskulma seuraavasti:  
Irrota pistoke virtälähteestä.

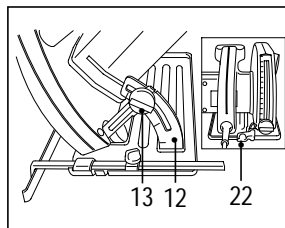

Löysennä ruuvia (13). Löysennä lukitusvipua (22), jos sellainen on asennettu. Siirrä pyörösahaa jiirausasteikolla (12), kunnes saavutat haluamasi



# SUOMI

kulman. Kiristä ruuvi (13). Kiristä lukitusvipu (22), jos sellainen on asennettu.

## TERÄN VAIHTO

Irrota pistoke virtalähteestä.

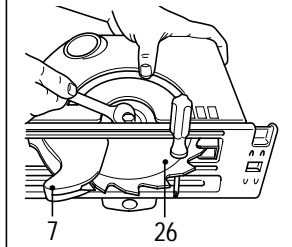

Vedä terän suojaa (7) taaksepäin. Laita ruuvimeisseli terässä olevaan reikään estääksesi terää pyörimästä.

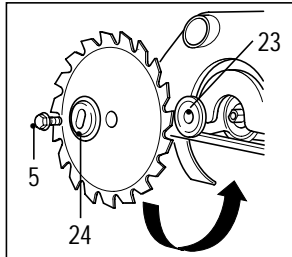

Avaa ruuvi (5) ja ota se pois. Käännä vastapäivään 13mm:n ruuviavainta apunasi käyttäen, poista ulompi tiivistysrenkas (24) ja irrota terä. Laita uusi terä paikalleen

varmistuen, että terässä oleva nuoli osoittaa samaan suuntaan kuin sahan rungossa oleva nuoli. Laita ulompi tiivistysrenkas paikalleen niin, että sen kohotettu keskiosa osoittaa pois päin terästä. Varmista, että sisempi tiivistysrenkas (23) on oikein paikallaan karan tasapinnalla. Kiinnitä terän lukitusruuvi (5). Laita ruuvimeisseli terässä olevaan reikään estääksesi terää pyörimästä. Kiristä kääntämällä sahanterän lukitusruuvia myötäpäivään 13mm:n ruuviavainta apunasi käyttäen.

## JAKOVIITSEN SÄÄTÖ

Jakoveitsi (6) estää sahanterää juuttumasta kiinni halkaisusahauksen aikana. Jakoveitsen asento täytyy tarkistaa aina kun terä vaihdetaan tai jos vapaa väli muuttuu. Toimi seuraavasti: Irrota pistoke virtalähteestä.

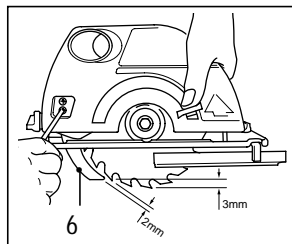

Paikallista jakoveitsen molemmat ruuvit terän suojassa olevan aukon lävitse.

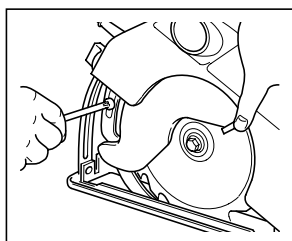

Jos sahasi terän suojassa ei ole aukkoa, säädä leikkaussyvyyttä, kunnes löydät jakoveitsen ruuvit. Löysennä kummatkin jakoveitsen ruuvit. Säädä jakoveitsen

säteisvällys ja sahan hampaiden huippuvällys 2-3mm:iin. Kiristä kummatkin jakoveitsen ruuvit.

**Sahas on nyt käyttövalmis.**

## PYÖRÖSAHAN KÄYTTÖ

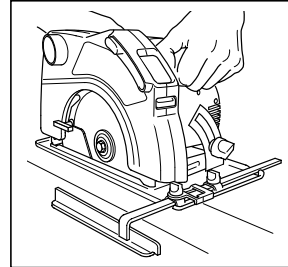

Käynnistä pyörösaha painamalla lukitusnappia (25) ja virrankatkaisijaa (20). Sammuta saha päästämällä irti virrankatkaisijasta.

## NÄIN PITELET PYÖRÖSAHAA

Sahaa on helpompi ohjata pidettäessä kiinni etukahvasta (10). Käynnistä saha ennen kuin se koskettaa työstökappaletta. Ohjaa sahaa ilman, että työntät sitä ja anna terän sahata itsestään. Käytä merkkiä (17) suoraan sahatessasi ja merkkiä (18) kulmia sahatessasi pysyäksesi piirtämälläsi viivalla.

## IKKUNAN KUNNOSSAPITO

Ajoittain voi olla tarpeellista poistaa sahausjätteet/pöly pyörösaahan ikkunan sisältä.

Tee tämä seuraavasti:

Irrota pistoke virtalähteestä.

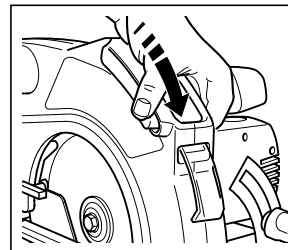

Siirrä ikkunan vapautinta (2) eteenpäin, jotta ikkunan likainen osa tulee esille. Pyyhi ikkuna nukattomalla liinalla. Kun ikkuna on puhdas, siirrä vapautin takaisin sahan suojan takaosaa

kohti, jotta ikkuna palaa takaisin käyttöasentoon.

**Huom:** Tarvittaessa voit käyttää mietoa saippualliuosta ikkunan puhdistamiseen. Huomioi, että monet taloudessa käytettävät puhdistusaineet sisältävät kemikaaleja, jotka saattavat vahingoittaa ikkunamuovia. Älä myöskään käytä bensiiniä, tärpättiä, lakka- tai maaliohenteita tai muita vastaavia aineita. Pidä huoli siitä, ettei sahan sisälle pääse mitään nestettä äläkä koskaan upota sahan osia nesteeseen.

## HIILIHARJOJEN VAIHTO

Toimi seuraavasti:

Irrota pistoke virtalähteestä. Avaa hiiliharjan suoja (11). Vedä harja ja harjan pidin pois. Irrota harja pitimestä. Laita uusi hiiliharja pitimeen. Laita hiiliharja ja pidin paikalleen. Kiinnitä harjan suoja.

# SUOMI

**Huom:** Vaihda harjat pareittain ja varmista, että kiinnität käyttämäsi harjat ja pidikkeet samaan asentoon kuin poistamasi harjat ja pidikkeet.

## SAHANPURUJEN POISTO

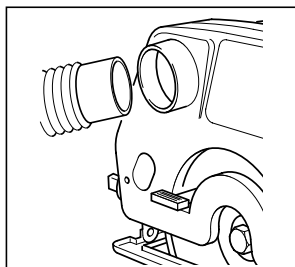

Voit liittää teollisuus-pölynimurin tavallisella joustavalla liittimellä sahanpurujen ulostuloaukkoon sahanpurujen poistoa varten.

## VINKKEJÄ

Sahausviivan yläpinnalle muodostuu väistämättäkin säröilyä. Suosittelemme, että sahaus tehdään siltä puolelta työstettävää kappaletta, missä säröily ei ole haitaksi. Tämä on erityisen tärkeää laminaatteja sahattaessa.

## KUNNOSSAPITO

- Ohjaa sahaa, mutta älä paina sitä. Liian kova painaminen saattaa aiheuttaa pyörösahan ylikuumentumisen. Jos saha kuumenee liikaa, anna sen käydä tyhjäkäynnillä 2 minuuttia.
- Pidä moottorikotelon ilma-aukot puhtaina.

## CE-VAATIMUKSEN MUKAISUUSTODISTUS

Vakuutamme että työkalut: **CD600, KS227, KS840, KS846N, KS850N, KS855N, KS865N, KA865KN, 374456N** ovat 89/392/EEC, 89/336/EEC, EN55014, 73/23/EEC, EN55104, EN50144, EN61000 mukaiset.

Mitattu melupaine 92.7dB (A)

Mitattu meluteho 102.1dB (A)

Käsi/käsivarsi värinä <math><2.5\text{m/s}^2</math>



Brian Cooke - Director of Engineering  
Black & Decker Ltd, Spennymoor, County Durham  
DL16 6JG, United Kingdom



# Bruksanvisning för cirkelsåg

## SÄKERHETSINSTRUKTIONER

**Varning!** När man använder elverktyg skall dessa grundläggande säkerhetsinstruktioner alltid följas för att minska risken för elektriska stötar, personskada och brand. Läs bruksanvisningen noga innan verktyget tas i bruk och spara bruksanvisningen. Förutom nedanstående instruktioner, följ alltid Arbetskyddsstyrelsens regler.

- **Håll arbetsområdet i ordning.** Nedskräpade ytor och arbetsbänkar inbjuder till skador.
- **Tänk på arbetsmiljöns inverkan.** Utsätt inte elverktyg för regn. Använd inte elverktyg på fuktiga eller våta platser. Ha bra belysning över arbetsytan. Använd inte elverktyg i närheten av lättantändliga vätskor eller gaser.
- **Skydda Dig mot elektriska stötar.** Undvik kroppskontakt med jordade delar (t.ex. rör, radiatorer, spisar, kylskåp). Vid extrema arbetsförhållanden (t.ex. hög fuktighet, uppkomst av metalldamm osv.) kan den elektriska säkerheten ökas genom att förkoppla en jordfelsbrytare.
- **Håll barn borta.** Låt inte andra personer komma i kontakt med elverktyg eller sladden. Alla personer skall hållas borta från arbetsområdet.
- **Förvara verktyg säkert.** När elverktyget inte används skall de förvaras på ett torrt, högt placerat ställe, inlåsta, utom räckhåll för barn.
- **Överbelasta inte elverktyg.** Du arbetar bättre och säkrare inom det angivna effektsområdet.
- **Använd rätt elverktyg.** Tvinga inte elverktyget att göra arbeten som är avsedda för kraftigare verktyg. Använd inte elverktyg för ändamål de inte är avsedda för t.ex. använd inte handcirkelsåg för att såga av kvistar eller vedträ.
- **Klä Dig rätt.** Bär inte löst hängande kläder eller smycken. De kan fastna i rörliga delar. Gummihandskar och halkfria skor rekommenderas vid utomhusarbeten. Använd hårnät om Du har långt hår.
- **Använd skyddsglasögon.** Använd skyddsglasögon för att förhindra att spån blåser in i Dina ögon vilket kan förorsaka skada. Om mycket damm uppstår använd även andningsskydd.
- **Misshandla inte sladden.** Bär aldrig verktyget i sladden och använd inte sladden för att ta ut kontakten från uttaget. Utsätt inte sladden för värme, olja eller skarpa kanter.
- **Sätt fast arbetsstycket.** Använd skruvtingar eller ett skruvstycke för att hålla fast arbetsstycket. Det är säkrare än att använda handen och Du får bägge händerna fria för arbetet.
- **Sträck Dig inte för mycket.** Se till att Du alltid har säkert fotfäste och balans.
- **Sköt tillbehören med omsorg.** Håll tillbehören skarpa och rena. Följ instruktionerna beträffande skötsel och byte av tillbehör. Kontrollera elverktygets sladd regelmässigt och få den reparerad hos en auktoriserad serviceverkstad om den är skadad. Kontrollera förlängningssladdar regelmässigt och byt ut dem om de är skadade. Håll handtagen torra, rena och fria från olja och fett.
- **Ta ut kontakten från uttaget när elverktyg inte är i bruk,** innan service och vid byte av tillbehör.
- **Tag bort nycklar.** Kontrollera att nycklar och justerverktyg har tagits bort från elverktyget innan det startas.
- **Undvik oavsiktlig inkoppling.** Bär inte anslutna elverktyg med fingret på strömbrytaren. Se till att strömbrytaren är frånslagen när Du ansluter stickkontakten till uttaget.
- **Förlängningssladdar utomhus.** Utomhus skall endast användas förlängningssladdar som är tillåtna för utomhusbruk och märkta för detta.
- **Var uppmärksam.** Titta på det Du gör. Använd sunt förnuft. Använd inte elverktyget när Du är trött.
- **Kontrollera elverktyget för skador innan Du ansluter sladden till vägguttaget.** Innan fortsatt användning av elverktyget skall eventuellt skadade skyddsanordningar och andra defekta delar kontrolleras noggrant för att fastställa om de fortsatt kommer att fungera riktigt och utföra den avsedda funktionen. Kontrollera att de rörliga delarna fungerar oklanderligt och inte klämmer, att inga delar är brutna, att alla delar är riktigt monterade och att andra förhållanden som kan påverka driften stämmer. En skyddsanordning eller annan del, som är skadad, skall repareras eller bytas ut av en auktoriserad serviceverkstad, om ej annat anges i bruksanvisningen. Felaktiga strömbrytare måste bytas hos en auktoriserad serviceverkstad. Använd inte elverktyget om strömbrytaren inte kan kopplas till eller från.
- **För Din personliga säkerhet.** Använd endast tillbehör och tillsatser som är rekommenderade i bruksanvisningen och katalogerna. Användning av annat verktyg eller tillbehör än vad som rekommenderas i bruksanvisningen eller katalogerna kan innebära risk för personskada.

# SVERIGE

## YTTERLIGARE SÄKERHETSANVISNINGAR FÖR CIRKELSÅGAR

### Anslutning till nätström, på- och avstängning

- Kontrollera alltid att elverktyg är avstängda innan de ansluts till nätströmsuttaget.
- Se till att du tar bort skruvnyckeln för sågbladsbyte från sågbladet innan cirkelsågen slås på.
- Stäng ej av elverktyget om sågbladet inte roterar obehindrat.

### Under sågningen

- Håll enbart sågen i handtagen. Håll ej sågen i ett läge som kan resultera i dåligt grepp och mindre kontroll över sågen.
- Kontrollera alltid att det finns tillräckligt med fritt utrymme under materialet som sågas och arbetsbänken eller stöden så att sågbladet kan rotera obehindrat.
- Alla spikar och metallföremål skall avlägsnas från arbetsstycket innan sågningen inleds.
- Försök ej att såga extremt små arbetsstycken.
- När sågen stängts av, försök aldrig att stoppa bladet genom att trycka på sidan av sågbladet.
- Lägg aldrig ifrån dig cirkelsågen på ett bord eller en arbetsbänk om den inte är avstängd.
- Använd aldrig cirkelsågen med sågbladet riktat uppåt eller åt sidan.

### Skyddsanordningar under drift

- Kontrollera att sågbladets alla skyddsanordningar är i arbetsdugligt skick.
- Blockera aldrig sågens skydd.
- Frigör sågens skydd omedelbart om det fastnat och använd ej sågen om skyddet inte kan lossas.
- Använd endast skyddets flyttningsspak om skyddet måste flyttas när snittet påbörjas.
- Spaltkniven skall aldrig avlägsnas.
- Spaltkniven skall vara korrekt inställd.

### Kontroll och byte av sågblad

- Endast sågblad som uppfyller specifikationerna i denna bruksanvisning skall användas.
- Sågblad vars huvuddel är tjockare eller vars stigning är mindre än spaltknivens tjocklek skall ej användas.
- Sågblad tillverkade av snabbstål med hög legering (HSS-stål) skall ej användas.
- Endast vassa sågblad i arbetsdugligt skick skall användas. Brustna eller böjda sågblad skall kastas bort och ersättas omedelbart.
- Kontrollera att sågbladet är ordentligt monterat och roterar i rätt riktning.
- Klingor för sågning i metall och sten ska inte användas med denna såg.

## Spar dessa instruktioner!

### DUBBELISOLERING

- Ditt verktyg är dubbelisolerat. Det betyder att alla externa metalldelar är elektriskt isolerade från nätet. Det görs genom att placera isolerspärar mellan de elektriska och mekaniska detaljerna, vilket gör det onödigt att jorda verktyget. **Observera!** Dubbelisolering ersätter inte normal försiktighet. Isoleringen finns för att ge ökat skydd mot skada som uppstår på grund av elektriskt isoleringsfel inuti maskinen.

### FÖRLÄNGNINGSSLADD

Förlängningssladd upp till 30m längd kan användas utan att kraften går förlorad. Obs! Förlängningssladd skall endast användas om det är absolut nödvändigt. Användning av felaktig förlängningssladd kan resultera i brand och elektrisk stöt. Vid användning av förlängningssladd, kontrollera att sladden inte är skadad.

### MILJÖ



När Din produkt är utsliten, skydda naturen genom att inte slänga den tillsammans med vanligt avfall. Lämna den till de uppsamlingsställen som finns i Din kommun eller till en Black & Decker serviceverkstad.

### SERVICE

Skulle fel uppstå på maskinen lämna då alltid in den till en auktoriserad serviceverkstad (se aktuell katalog för vidare information eller kontakta Black & Decker AB). Om Du har några frågor, kontakta Black & Decker kundtjänst eller en auktoriserad serviceverkstad. Förteckning över våra auktoriserade serviceverkstäder finns på Internet, [www.2helpU.com](http://www.2helpU.com). På grund av forskning och utveckling kan ovanstående specifikationer ändras vilket inte meddelas separat.

### GARANTI

Black & Decker AB lämnar garanti enligt särskilda garantivillkor som finns tillgängliga hos Black & Decker AB. Dessa innebär bl.a: Black & Decker AB garanterar att maskinen är fri från material- eller fabriktionsfel vid leverans. Garantin gäller 24 månader från leveransen. Black & Decker åtar sig att kostnadsfritt reparera eller byta ut maskinen efter eget val. För att rätt åberopa fel som omfattas av garanti skall köparen underrätta närmaste Black & Decker auktoriserad serviceverkstad om felet inom fjorton dagar efter det att felet upptäckts eller bort upptäckas. Köparen skall därvid uppvisa kvitto, faktura eller annat inköpsbevis som visar var och när maskinen inköptes. Köparen är



skyldig att på egen bekostnad lämna maskinen odemonterad till nämnda serviceverkstad eller till inköpsstället. För konsumentköp gäller dessutom i tillämpliga delar Konsumentköplagen som reglerar förhållandet mellan återförsäljare och köpare.

## TILLBEHÖR

Black & Decker erbjuder en komplett serie av tillbehör. För närmare information, vänd Dig till en av Black & Deckers återförsäljare. Använd bara Black & Decker eller Piranha originaltillbehör.

## TEKNISKA DATA

Verktygets ljudnivå är i enlighet med gällande EG-lagstiftning. Vi rekommenderar att vidta erforderliga försiktighetsåtgärder, om ljudnivån är besvärande. Det sker normalt vid en ljudnivå som överstiger 85dB (A).

	374456N KS865N						
	CD600	KS227	KS840	KS846N	KS850N	KS855N	KS865KN
Watt (W)	500	550	1020	1100	1200	1300	
Hastighet utan belastning (vpm)	3500	3500	4000	4000	4000	4000	
Max. sågdjup (mm)	40	40	50	46	55	65	
Sågbladets diameter (mm)	140	140	140	160	160	184	
Axelhålets diameter (mm)	12.7	12.7	12.7	16	16	16	
Vikt (kg)	2.5	2.5	3.0	3.7	3.7	4.2	

**Obs:** Denna bruksanvisning täcker även katalognummer med suffixet/s. Se märkplåten för detaljer om produkten.

## EGENSKAPER

1. Dammutzugsutlopp
2. Fönsterspak
3. Sågdjupsanslag
4. Flyttningsspak för skydd
5. Låsskruv för sågblad
6. Spaltkniv
7. Sågbladsskydd
8. Parallellanslag
9. Fönster
10. Främre handtag
11. Kolborstskydd
12. Skala för geringsvinkel
13. Låsskruv för geringinställning

14. Sågfot
15. Låsskruv för parallellanslag
16. Siktgejd
17. Markering för raka snitt
18. Markering för geringssnitt
19. Elektronisk strömbrytare
20. Strömbrytare
21. Skala för sågdjup
22. Sekundär låsspak för geringinställning
23. Innerbricka
24. Ytterbricka
25. Låsknapp
26. Klinga

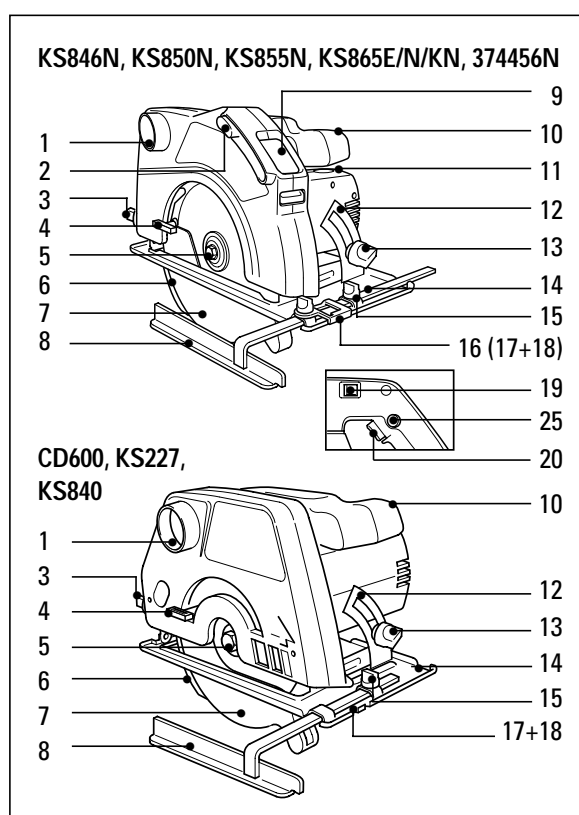

Produkten inkluderar några eller alla av dessa funktioner.

## SÄKERHETSVARNING

Sågen är enbart utformad för användning med sågklingor för trä. Använd ej klingor för sågning i sten eller metall.

## FÖRBEREDNING AV CIRKELSÅGEN

### INSTÄLLNING AV SÅGDJUP

Gör på följande sätt:  
Drag ut kontakten ur vägguttaget.

# SVERIGE

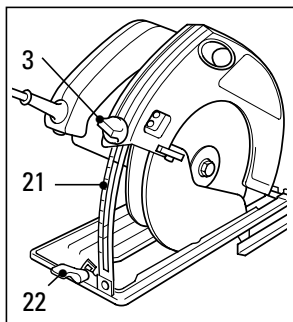

Lossa Sågdjupsanslag (3). Flytta cirkelsågen längs skalan tills önskat sågdjup anges på skalan (21). Drag åt skruven (3). Sågdjupet bör vara 3mm större än arbetsstyckets tjocklek.

## INSTÄLLNING AV SIKTGEJD (EJ CD600/KS227/KS840)

Fönstret och siktgejden är utformade att ge exakta snitt varje gång sågen används.

Gör på följande sätt för att förbereda gejdssystemet första gången det används:

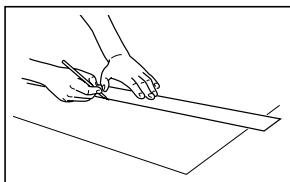

Markera en rak linje på arbetsstycket som representerar sågklingans önskade bana.

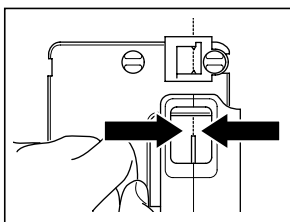

Titta genom sågskyddsfönstret och rikta in sågtänderna med snittlinjen som markerats på arbetsstycket.

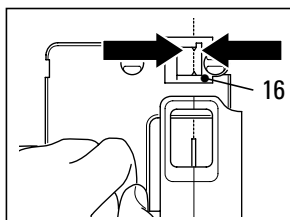

Håll sågen i detta läge och placera den orange siktgejden (16) på cirkelsågens sågfot. Rikta in siktgejden med linjen som markerats på arbetsstycket och spärra

på plats med skruven som medföljer.

- I början på varje snitt, rikta in sågbladet såsom beskrivs och håll siktgejden i linje med snittlinjen som markerats på arbetsstycket under sågningens gång.
- När geringssnitt utförs, följ samma rutin som beskrivs ovan men använd istället området markerat 45° på siktgejden.

## JUSTERING AV PARALLELLANSLAG

Cirkelsågen har ett parallellanslag. Detta gör att en rak linje kan sågas parallellt med kanten på arbetsstycket. Gör på följande sätt för att justera parallellanslaget:

Drag ut kontakten ur vägguttaget.

Lossa låsskruven (15) på den främre delen av sågens

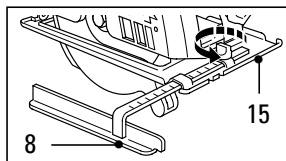

bas. Skjut parallellanslaget (8) längs skenan tills önskat mått anges. Drag åt låsskruven (15).

## INSTÄLLNING AV GERINGSVINKEL

Cirkelsågen kan såga vinklar upp till 45°. Gör på följande sätt för att ställa in vinkeln på cirkelsågen: Drag ut kontakten ur vägguttaget.

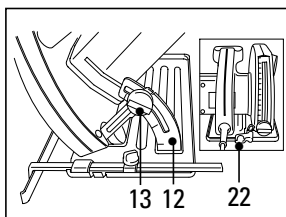

Lossa låsskruven (13). Lossa låsspaken (22) om sådan är monterad. Flytta cirkelsågen runt geringsskalan (12) tills önskad vinkel anges på skalan. Drag åt låss-

kruven (13). Säkra låsspaken (22) om sådan är monterad.

## BYTE AV BLAD

Gör på följande sätt:

Drag ut kontakten ur vägguttaget.

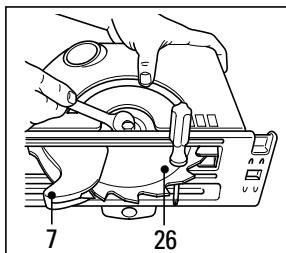

Drag in sågbladsskyddet (7). För in en skruvmejsel i hålet på sågbladet för att förhindra att det roterar.

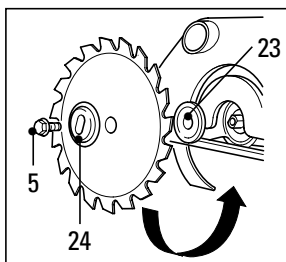

Lossa och tag bort skruven (5). Lossa den moturs med en 13mm skruvnyckel, tag bort den yttre brickan (24) och sedan sågbladet. Sätt in ett nytt sågblad, se till att pilen på bladet

är riktad i samma riktning som pilen på cirkelsågen. Montera den yttre brickan med den upphöjda mittdelen bort från bladet. Se till att brickan lokaliseras korrekt på spindelns platta delar. Montera sågbladets låsskruv (5). För in en skruvmejsel i hålet på sågbladet för att förhindra att det roterar. Drag åt sågbladets låsskruv medurs med en 13mm skruvnyckel.

## INSTÄLLNING AV SPALTKNIV

Spaltkniven (6) förhindrar att sågbladet fastnar under klyvsågning. Spaltknivens position måste alltid kontrolleras när sågbladet byts ut eller spelrummet ändras. Gör på följande sätt:



# SVERIGE

Drag ut kontakten ur vägguttaget.

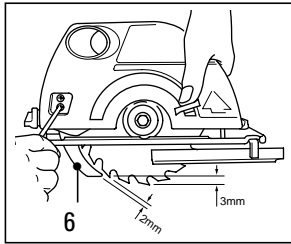

Lokalisera spaltknivens två skruvar genom öppningen på sågbladsskyddet.

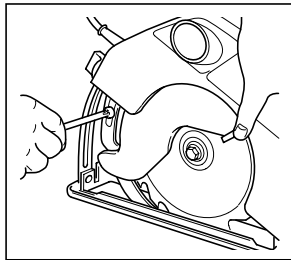

Om cirkelsågen inte har en öppning i sågbladsskyddet skall sågdjupet justeras tills spaltknivens skruvar kan lokaliseras. Lossa spaltknivens två skruvar. Ställ in spaltkniven tills

ett radiale spelrum och ett tandspetsspelrum på 2-3mm uppnås. Drag åt spaltknivens två skruvar.

**Sågen är nu redo för användning.**

## ATT ANVÄNDA CIRKELSÅGEN

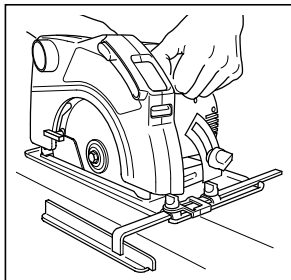

Tryck in låsknappen (25) och tryck in strömbrytaren (20) för att sätta på cirkelsågen. Släpp strömbrytaren för att stänga av cirkelsågen.

## ATT HÅLLA CIRKELSÅGEN

Framhandtaget (10) gör det enklare att styra sågen ordentligt. Sätt på maskinen innan arbetsstycket börjar sågas. Styr sågen utan att trycka på den och ge sågbladet tid att följa sågbanan. Använd markeringen (17) för raka snitt eller markeringen (18) för geringssågning för att följa den linje som märkts ut.

## FÖNSTRETS UNDERHÅLL

Då och då kan det vara nödvändigt att ta bort skräp/damm från insidan av cirkelsågens fönster.

Gör på följande sätt:

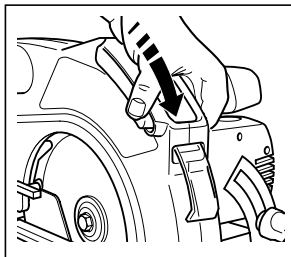

Dra ut sladden ur vägguttaget. Skjut fönsterspaken (2) framåt så att den smutsiga delen av fönstret är öppet. Använd en ren, luddfri trasa och torka ren den

öppna delen av fönstret. När detta avslutats, skjut bara tillbaks spaken mot sågskyddets baksida för att återställa fönstret till driftsläget.

**Obs:** Om det behövs, använd mild tvål för att rengöra sågen. Många hushållsrengöringsmedel innehåller kemikalier som allvarligt kan skada plasten. Använd inte bensen, terpentin, lack, thinner eller liknande produkter. Låt inga vätskor tränga in inuti cirkelsågen och nedsänk inga av dess delar i vätska.

## BYTE AV KOLBORSTAR

Gör på följande sätt:

Drag ut kontakten ur vägguttaget. Skruva loss borstskyddet (11). Drag ut kolborsten och dess hållare. Tag bort kolborsten från hållaren. Sätt fast en ny kolborste på hållaren. Sätt in kolborsten och dess hållare i huset. Montera kolborstskydden.

**Anmärkning:** Byt kolborstar i par och se till att borstar och hållare monteras i samma lägen som de hade innan de togs bort.

## AVLÄGSNANDE AV SÅGSPÅN

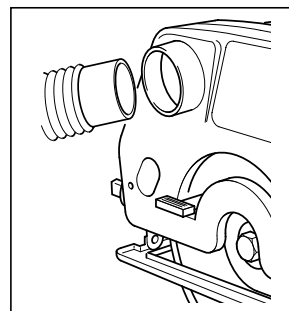

En grov-industri dammsugare med en vanlig böjlig anslutning kan föras in i uttaget för att avlägsna sågspån.

## ARBETSTIPS

Stickbildning är oundvikligt i snittets överdel. Det rekommenderas därför att arbetsstycket sågas på den sida där stickor kan godtas. Detta är speciellt viktigt när laminat sågas.

## VERKTYGSSKÖTSEL

- Styr cirkelsågen men tvinga den inte genom arbetsstycket. Om överdriven kraft används kan cirkelsågen överhettas. Om sågen blir för het skall den köras utan belastning i 2 minuter.
- Se alltid till att lufthålen på motorhuset är fria.

# SVERIGE

## FÖRSÄKRAN OM ÖVERENSSTÄMMELSE

Vi förklarar att verktygen:

**CD600, KS227, KS840, KS846N, KS850N, KS855N,  
KS865N, KS865KN, 374456N** överensstämmer med  
89/392/EEC, 89/336/EEC, EN55014, 73/23/EEC, EN55104,  
EN50144, EN61000

Vägt ljudtryck är 92.7dB (A)

Vägt ljudeffekt är 102.1dB (A)

Hand/arm vägd vibration är  $<2.5\text{m/s}^2$



Brian Cooke - Director of Engineering  
Black & Decker Ltd, Spennymoor, County Durham  
DL16 6JG, United Kingdom





Part no: 373341-03 2/99.2

Forhandler adresse  
Händleradresse  
Διεύθυνση αντιπροσώπου  
Address of dealer  
Dirección del detallista  
Cachet du revendeur  
Indirizzo del rivenditore  
Adres van de dealer  
Forhandlerens adresse  
Morada do revendedor  
Jälleenmyyjän osoite  
Återförsäljarens adress

Indkøbsdato  
Kaufdatum  
Ημερομηνία αγοράς  
Date of purchase  
Fecha de compra  
Date d'achat  
Data d'acquisto  
Aankoopdatum  
Innkjøpsdato  
Data de compra  
Ostopäivä  
Inköpsdatum

Navn/Name/Όνομα/Nombre/Nom/  
Nome/Naam/Νομο/Νομο/Νομι/Ναμν:

Adresse/Adresse/Διεύθυνση/Address/  
Dirección/Adresse/Indirizzo/Adres/Adresse/  
Morada/Osoite/Adress:

By/Wohnort/Πόλη/Town/Ciudad/Ville/Città/  
Plaats/By/Localidade/Paikkakunta/By:

Postnr./Postleitzahl/Κωδικός/Postcode/  
Code postal/Código/Codice postale/Postcode/  
Postnr./Código postal/Postnummero/Postnr.:

Er maskinen en gave?/Ist diese Maschine ein  
Geschenk?/Η μηχανή είναι δωρο?/Is this  
product a gift?/¿Ha recibido usted esta  
herramienta como regalo?/S'agit-il d'un  
cadeau?/Si tratta di un regalo?/Kreeg u deze

machine cadeau?/Er maskinen en gave?/  
Recebeu esta ferramenta como presente?/  
Onko kone lahja?/Är maskinen en gåva?

Ja/Ja/Ναι/Yes/Si/Ουι/Si/Ja/Ja/Sim/  
Kyllä/Ja

Nej/Nein/Όχι/No/No/Non/No/Νee/Nei/  
Nāoi/Ei/Nej

Hvor meget kostede maskinen?/Was war der  
Preis dieses Werkzeuges?/Ποιά είναι η τιμή  
του εργαλείου αυτού?/What was the price of  
this tool?/¿Cual fue el precio de esta  
herramienta?/Prix payé?/Quanto ha pagato  
questo prodotto?/Wat was de prijs van dit  
produkt?/Hvor meget kostet maskinen?/Que  
preço pagou por esta ferramenta?/Paljonko  
kone maksoi?/Hur mycket kostade maskinen?

Er dette din første B&D maskine?/Ist dieses  
Werkzeug-/Είναι το εργαλείο αυτό-/Is this tool-  
/¿Es esta herramienta que comprado-/Est-ce-/  
Questo prodotto è-/Is deze machine-/Er dette  
din første B&D maskin?/Esta ferramenta é-/  
Onko tämä ensimmäinen B&D-koneesi?/  
Är detta Din första B&D-velu?

Ja/ein Erstkauf?/η πρώτη σας αγορά?/  
your first purchase?/la primera de  
este tipo?/un ler achat?/il suo primo  
acquisto?/uw eerste aankoop?/Ja/a  
sua primeira compra?/Kyllä/Ja

Nej/Ersatzkauf?/για αντικατάσταση?/a  
replacement?/un reemplazo?/un  
achat de remplacement?/una  
sostituzione?/een vervanging?/Nei/  
uma substituição?/Ei/Nej

Forhandler adresse/Händleradresse/Διεύθυνση  
αντιπροσώπου/Address of dealer/Dirección del  
detallista/Cachet du revendeur/Indirizzo del  
rivenditore/Dealeradres/Forhandlerens  
adresse/Morada do revendedor/Jälleenmyyjän  
osoite/Återförsäljarens adress:

• Vennligst sæt kryds i ruden såfremt De  
ikke måtte ønske at modtage information  
fra anden virksomhed end Black & Decker.

• Bitte ankreuzen, falls Sie weiteres  
Informationsmaterial von Black & Decker  
erhalten möchten. • Παρακαλείσθε να  
σημειώσετε εάν δεν θέλετε να πάρετε  
πληροφορίες άλλης εταιρείας εκτός της  
Black & Decker. • Data protection act: Tick the  
box if you prefer not to receive information from  
us or others. • Señale en la casilla sino quiere  
recibir información de otras empresas. • Si vous  
ne souhaitez pas recevoir d'informations de la  
part d'autres sociétés que Black & Decker,  
cochez cette case. • Barrate la casella se non  
desiderate ricevere informazioni da altre  
aziende. • A.u.b.dit vakje aankruisen indien u  
geen informatie wenst te ontvangen van andere  
bedrijven dan Black & Decker. • Vennligst kryss  
av dersom De ikke ønsker informasjon fra andre  
bedrifter enn Black & Decker. • Por favor,  
assinale com uma cruz se desejar receber  
informação de outras empresas, além da  
Black & Decker. • Merkitkää rasti ruutuun, mikäli  
ette halua vastaanottaa informaatiota muulta  
taholta kuin Black & Deckeriltä. • Vänligen  
kryssa för i rutan om Ni inte vill ha information  
från andra företag än Black & Decker.

↑ Cat. no. \_\_\_\_\_ / \_\_\_\_\_

• GARANTI KORT • GARANTIEKARTE • KAPTA EFTYHSHZ • GUARANTEE CARD • TARJETA DE GARANTÍA • CARTE DE GARANTIE  
• TAGLIANDO DI GARANZIA • GARANTIE-KAART • GARANTI KORT • CARTÃO DE GARANTIA • TAKUKORTTI • GARANTIBEVIS

Belgique/België	Weinhoek 1, 1930 Zaventem	Nederland	Florijnstraat 10, 4879 AH Etten-Leur
Danmark	Hejrevang 26B, 3450 Allerød	Norge	Strømsveien 344, 1081 Oslo
Deutschland	Black & Decker Str. 40, D-65510 Idstein	Österreich	Erlaerer Straße 165, 1231 Wien
Ελλάς	Black & Decker ΕΛΛάς, Συγγρού 154, 17671 Καλλιθέα	Portugal	Rua Egas, Moniz 173, S. João do Estoril, 2768 Estoril Codex
España	43883 Roda de Barà (Tarragona)	South Africa	Black & Decker, Suite 107, PN X65, Halfway Hse, 1685
France	BP21, 69571 Dardilly Cedex	Suomi	Black & Decker Oy, Rälssitie 7C, 01510 Vantaa
Helvetia	Rütistrasse 14, 8952 Schlieren, Schweiz/Suisse	Sverige	Box 603, 421 26 Västra Frölunda
Italia	Viale Elvezia 2, 20052 Monza (MI)	UK & Ireland	PO Box 821, Slough, Berkshire, SL1 3AR

**Danmark** Venligst klip denne del ud og send frankeret til Black & Decker i dit land.

**Deutsch** Bitte schneiden Sie diesen Abschnitt ab, stecken ihn in einen frankierten Umschlag und schicken ihn direkt an die Black & Decker Adresse Ihres Landes.

**Ελληνικά** Παρακαλώ κόψτε αυτό το κομμάτι και ταχυδρομήστε το αμέσως μετά την αγορά του προϊόντος σας στην διεύθυνση της Black & Decker στην Ελλάδα (Βλ.επίσης πάνω).

**English** Please complete this section immediately after the purchase of your product and post it to the Black & Decker address in your country (above). If you live in Australia or New Zealand, please register by using the alternative guarantee card supplied.

**Español** Después de haber comprado su herramienta envíe usted, por favor, esta tarjeta a la central de Black & Decker en su país.

**Français** Découpez cette partie et envoyez-la sous enveloppe timbrée à l'adresse de Black & Decker dans votre pays (voir ci-dessus), ceci immédiatement après votre achat.

**Italiano**

**Nederlands** Per favore ritagliate questa parte, inseritela in una busta con francobollo e spedite la subito dopo l'acquisto del prodotto all'indirizzo della Black & Decker nella vostra nazione (vedi sopra).

**Norge** Knip dit gedeelte uit, zend het in een gefrankeerde, geadresseerde envelop direct na uw aankoop naar het Black & Decker-adres in uw land (zie boven).

**Português** Vennligst klipp ut denne delen umiddelbart etter du har pakket ut ditt produkt og legg det i en adressert konvolutt til Black & Decker (Norge) A/S (se adresse over).

**Suomi** Por favor, recorte esta parte, coloque-a num envelope selado e endereçado e envie-o logo após a compra do seu produto para o endereço da Black & Decker do seu país.

**Sverige** Leikkaa irti tämä osa, laita se ohitseeseen kuoreen ja postita kuori yllä olevaan paikalliseen Black & Decker osoitteeseen.

Var vänlig klipp ur denna del. Skriv Ditt namn och adress på ett frankerat kuvert, och sänd det genast till Black & Deckers adress i Ditt land (se ovan).

Part no: 373341-03 2/99.2