

**DEWALT®**

[www.DEWALT.eu](http://www.DEWALT.eu)

**DC019**  
**DC020**

---

<b>Dansk</b> ( <i>oversat fra original brugsvejledning</i> )	<b>4</b>
<b>Deutsch</b> ( <i>übersetzt von den Originalanweisungen</i> )	<b>13</b>
<b>English</b> ( <i>original instructions</i> )	<b>23</b>
<b>Español</b> ( <i>traducido de las instrucciones originales</i> )	<b>31</b>
<b>Français</b> ( <i>traduction de la notice d'instructions originale</i> )	<b>40</b>
<b>Italiano</b> ( <i>tradotto dalle istruzioni originali</i> )	<b>49</b>
<b>Nederlands</b> ( <i>vertaald vanuit de originele instructies</i> )	<b>58</b>
<b>Norsk</b> ( <i>oversatt fra de originale instruksjonene</i> )	<b>67</b>
<b>Português</b> ( <i>traduzido das instruções originais</i> )	<b>75</b>
<b>Suomi</b> ( <i>käännetty alkuperäisestä käyttöohjeesta</i> )	<b>85</b>
<b>Svenska</b> ( <i>översatt från de ursprungliga instruktionerna</i> )	<b>93</b>
<b>Türkçe</b> ( <i>orjinal talimatlardan çevrilmiştir</i> )	<b>102</b>
<b>Ελληνικά</b> ( <i>μετάφραση από τις πρωτότυπες οδηγίες</i> )	<b>111</b>

---

Figure 1

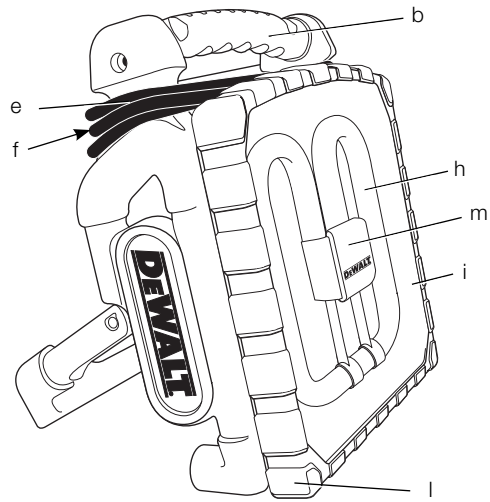

DC019

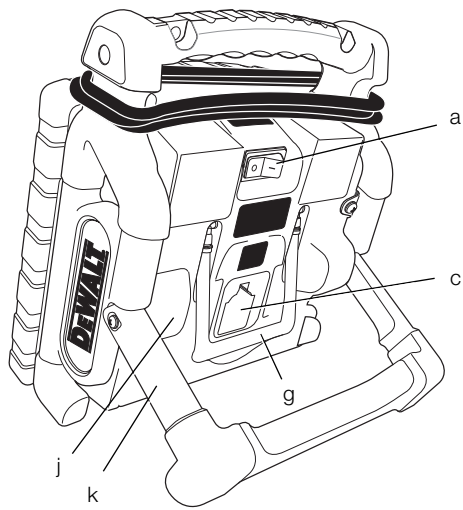

DC020

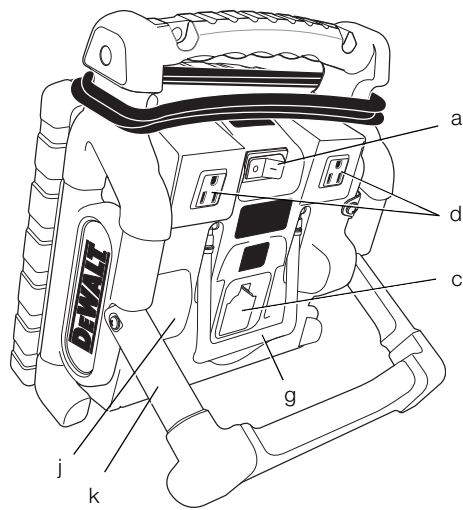

Figure 2

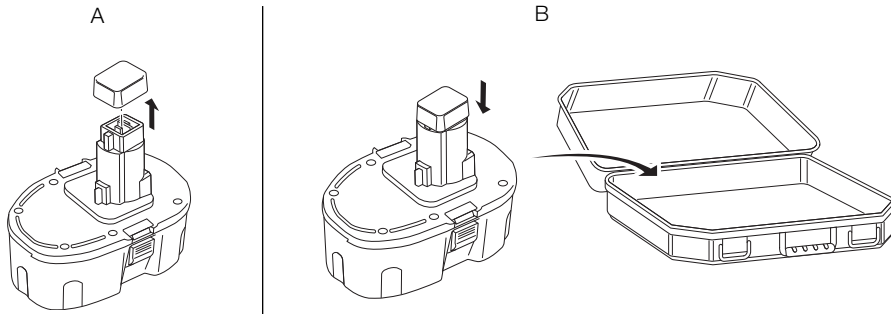

Figure 3

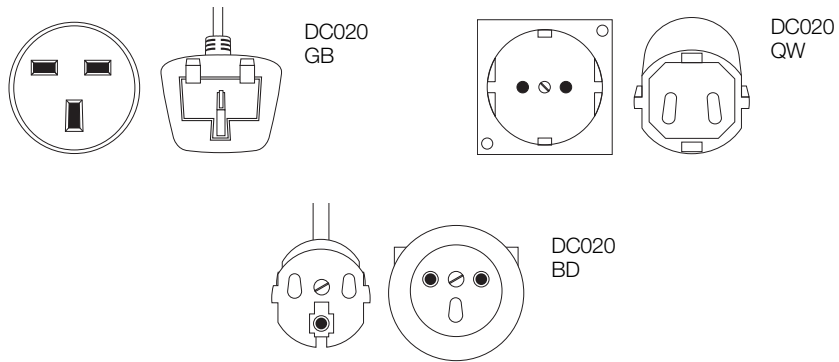

Figure 4

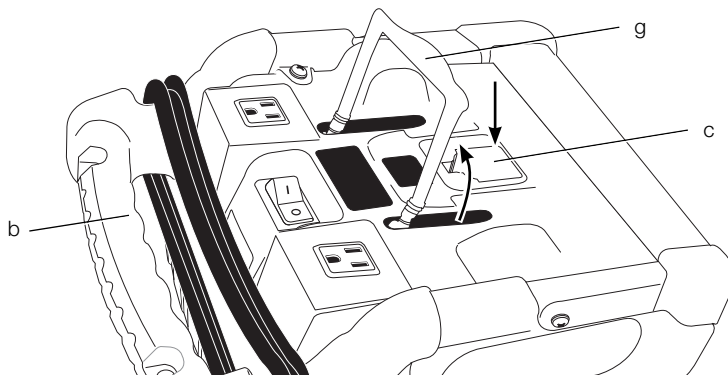



Figure 5

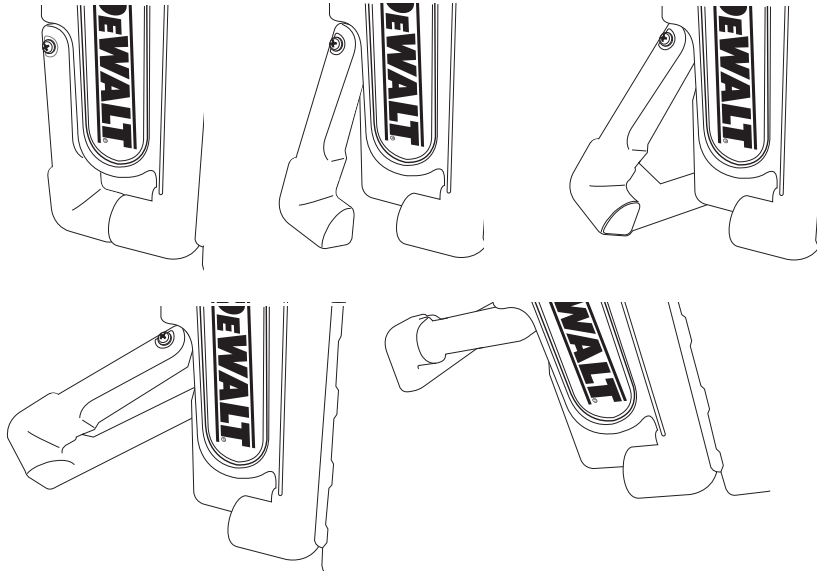
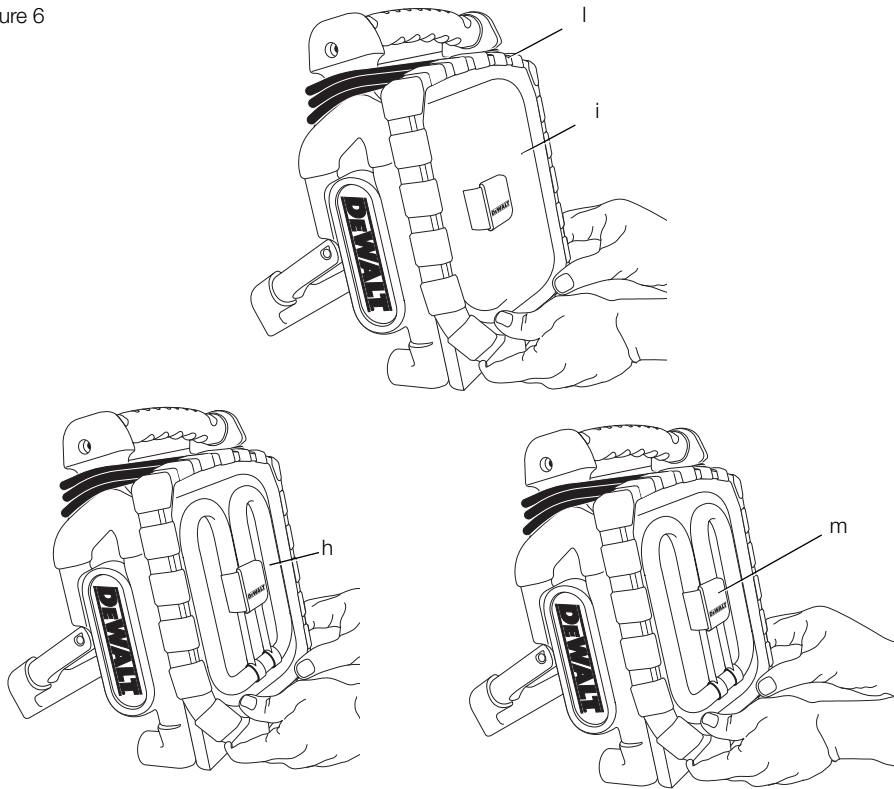

Figure 6



# KRAFTIGT ARBEJDSLYS MED/UDEN LEDNING

## DC019/DC020

### Tillykke!

Du har valgt et DEWALT produkt. De mange års erfaringer i forbindelse med produktudvikling og innovation gør DEWALT til én af de mest pålidelige partnere med henblik på professionelle brugere af værktøjsmaskiner.

### Tekniske data

		DC019	DC020	DC020LX
Spænding	V <sub>AC</sub>	230	230	–
	(kun UK og Irland)	V <sub>AC</sub>	–	230
Maks. mærkestrøm	A	3,2	15	–
	(kun UK og Irland)	A	–	15
batteripakke	V <sub>DC</sub>	12–18	12–18	12–18
		NiCd/	NiCd/	NiCd/
		NiMH/	NiMH/	NiMH/
		Li-Ion	Li-Ion	Li-Ion
Fluorescerende lampe	V <sub>AC</sub>	230	230	115
	W	38	38	38
Vægt (kun enheden)	kg	2,5	2,7	2,5

### Stikkontakter

Europa	230 V <sub>AC</sub> værktøj	15 ampere	–
UK og Irland	230 V <sub>AC</sub> værktøj	12 ampere	–

### Definitioner: sikkerhedsretningslinjer

Nedenstående definitioner beskriver sikkerhedsniveauet for hvert enkelt signalford. Læs vejledningen og vær opmærksom på disse symboler.



**FARE:** Angiver en umiddelbart farlig situation, der medmindre den undgås, **vil** resultere i **død eller alvorlig personskade**.



**ADVARSEL:** Angiver en potentielt farlig situation, der medmindre den undgås **kunne** resultere i **død eller alvorlig personskade**.



**FORSIGTIG:** Angiver en potentielt farlig situation, der medmindre den undgås **kan** resultere i **mindre eller moderat personskade**.

**FORSIGTIG:** Når det bruges uden sikkerhedsadvarselsymboler, angiver det en potentielt farlig situation, der medmindre den undgås, **kan** resultere i **beskadigelse af ejendom**.



Angiver risiko for elektrisk stød.



Angiver brandfare.

### Vigtige sikkerhedsregler

- ADVARSEL!** Når du anvender arbejdslampene DC019 og DC020, skal de grundlæggende forholdsregler altid følges, inklusive følgende:
  - Læs vejledningen for brug af arbejdslampene DC019 og DC020.
  - Tæt overvågning er påkrævet, når en arbejdslampe anvendes i nærheden af børn, for at undgå risiko for kvæstelser.
  - Rør ikke ved bevægelige dele.
  - Brug kun udstyr, der anbefales eller forhandles af producenten.
  - Anvend ikke udendørs.
  - Afbryd enheden ved at slukke på alle knapper ("O")-positionen, og fjern derefter stikket fra stikkontakten.
  - Træk ikke stikket ud ved at trække i ledningen. Tag fat i stikket, ikke ledningen, for at trække det ud.
  - Tag stikket ud af stikkontakten, når lampen ikke er i brug og før service eller rengøring.
  - Anvend ikke en arbejdslampe med beskadiget ledning eller stik, eller efter funktionsfejl på arbejdslampen eller den er blevet tabt eller beskadiget på nogen måde. Indlever arbejdslampen til kontrol, reparation, eller elektrisk eller mekanisk justering på det nærmeste autoriserede værksted.
  - For at mindske risikoen for elektrisk stød må arbejdslampen ikke nedsænkes i vand eller andre væsker. Arbejdslampen må ikke placeres eller opbevares, hvor den kan falde ned eller blive trykket ned i et kar eller en vask.
  - Anvend kun opladeren, der blev leveret af producenten.

- l. Træk altid stikket ud, før pæren udskiftes.  
Erstat pæren med en af samme type mærket med 38 watt.
- m. Slut til en korrekt jordforbundet stikkontakt.  
Se **Jordforbindelsesvejledning**.

## Sikkerhedsregler for arbejdslamper



**ADVARSEL:** Fare for forbrænding. Projektøren må ikke anvendes i nærheden af brændbare væsker eller i gasholdige eller eksplosive atmosfærer. Interne gnister kan antænde dampe og forårsage personskade.



**ADVARSEL:** Fare for stød. Fjern batteripakken, før den fluorescerende pære udskiftes.

- Synet kan blive beskadiget, hvis man kigger direkte ind i fluorescerende lys.
- Lampen må ikke udsættes for våde eller fugtige områder. Må kun anvendes på tørre steder. Der må ikke komme væske ind i arbejdslampen. Arbejdslampen må ikke nedsænkes i væske.
- Arbejdslampen er beregnet til brug i hjemmet og kommerciel brug.
- Må ikke anvendes uden monteret linsedæksel.
- Læs alle instruktioner og advarselmærkater på batteripakken og produkter, der bruger batteripakken, før brug af batteriet.
- Apparatet er ikke beregnet til at blive brugt af personer (inklusive børn) med nedsatte fysiske evner samt nedsatte føle- eller mentale evner eller manglende erfaring og kendskab, medmindre de er under opsyn eller er blevet vejledt i brugen af apparatet af en person, der er ansvarlig for deres sikkerhed.
- Børn skal overvåges for at sikre, at de ikke leger med apparatet.



**ADVARSEL:** Fare for stød. Der må ikke komme væske ind i arbejdslampen. Det kan medføre elektrisk stød.



**FORSIGTIG:** Under visse omstændigheder, hvor arbejdslampen er sluttet til strømforsyningen, kan de blottede terminaler inde i arbejdslampen kortsluttes af fremmedlegemer. Ledende fremmedlegemer som f.eks., men ikke begrænset til, ståluld, aluminiumsfolie eller ophobninger af metalpartikler skal holdes væk fra åbninger i opladeren. Træk altid stikket til arbejdslampen ud før rengøring.

- I tilfælde af at strømforsyningsledningen er beskadiget, skal ledningen omgående udskiftes af producenten, dennes servicemontør eller en person med tilsvarende kvalifikationer for at undgå fare.
- Arbejdslampen må ikke udsættes for regn eller sne. Arbejdslampen er beregnet til brug i hjemmet og kommerciel brug.
- Sørg for, at ledningen er placeret, så den ikke trædes på, snubles over eller på anden måde udsættes for skader og belastninger.
- Brug ikke en forlængerledning, medmindre det er absolut nødvendigt. Brug af en forkert forlængerledning kan medføre brandfare eller livsfarligt elektrisk stød.
- Placer arbejdslampen væk fra varmekilder.
- Placer ikke genstande oven på arbejdslampen og placer ikke arbejdslampen på et blødt underlag, der kan blokere ventilationsåbningerne og medføre indvendig overophedning. Placer arbejdslampen væk fra varmekilder.
- Arbejdslampen må ikke anvendes, hvis ledningen eller stikket er beskadiget – få dem udskiftet omgående.
- Arbejdslampen må ikke anvendes, hvis den er blevet udsat for et kraftigt slag, er blevet tabt eller på anden måde beskadiget. Indlever den hos et autoriseret servicecenter.
- Adskil ikke arbejdslampen. Indlever den hos et autoriseret værksted, når service eller reparation er påkrævet. Forkert samling kan medføre risiko for livsfarligt elektrisk stød eller brand.
- Træk stikket til arbejdslampen ud før rengøring. Det mindsker risikoen for elektrisk stød. Det mindsker ikke denne risiko at fjerne batteripakken.
- DC020-arbejdslamper (230 V) er designet til brug med 230 volt, 50 Hz vekselspænding (undtagen stikkontakter). DC020-arbejdslampen (115 V) er designet til brug med 115 volt, 50 Hz vekselspænding. Den kan også bruges med jævnspænding (DC) via en fuldt opladet batteripakke. Brug ikke andre spændinger.

## Restrisici

- Følgende risici er forbundet med brugen af dette apparat:
  - nedsat synsevne, hvis man kigger direkte ind i fluorescerende lys
  - forbrænding ved at røre ved en varm pære

## Jordforbindelsesvejledning

DC020-arbejdslampen (230 V) skal være jordforbundet. I tilfælde af funktionsfejl eller nedbrud giver jordforbindelse en vej med mindst modstand til den elektriske strøm for at mindske risikoen for elektrisk stød. Arbejdslampen er udstyret med en ledning, som har en leder til jordforbindelse af udstyret og et jordforbindelsesstik. Stikket skal sættes i en egnet stikkontakt, som er korrekt installeret og jordforbundet i overensstemmelse med alle lokale regler og bestemmelser.



**FARE:** Forkert tilslutning af udstyrets jordforbindelsesleder kan medføre risiko for elektrisk stød. Lederen med isolering, der er grøn med gule striber, er udstyrets jordforbindelsesleder. Hvis reparation eller udskiftning af ledningen eller stikket er påkrævet, må jordforbindelseslederen ikke sluttes til en strømførende pol. Reparationer må kun udføres af en DEWALT servicemontør. Stikket, der leveres sammen med arbejdslampen, må ikke modificeres – hvis den ikke passer til stikkontakten, skal en korrekt stikkontakt installeres af en DEWALT servicemontør.

### TIL JORDFORBUNDET, LEDNINGSTILSLUTTET ARBEJDSLAMPE MÆRKET MED 16A OG DERUNDER OG BEREGET TIL BRUG I ET NOMINELT 230 V FORSYNINGSKREDSLØB

Arbejdslampen er beregnet til brug i et nominelt 230 V kredsløb og er udstyret med et jordforbindelsesstik, der ligner stikket i følgende illustration.

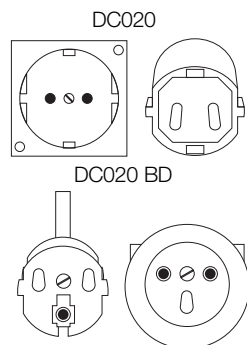

## Arbejdslampe

Arbejdslampen accepterer 12–18 V NiCd-, NiMH- eller Li-Ion-batterier.

## Vigtig sikkerhedsvejledning for alle batteripakker

Sørg for at oplyse katalognummer og spænding ved bestilling af nye batteripakker.

Batteripakken er ikke fuldt opladet ved levering. Læs nedenstående sikkerhedsvejledning, før batteripakke og oplader tages i brug. Følg derefter opladningsproceduren beskrevet i manualen til opladeren.

### LÆS ALLE INSTRUKTIONER

- **Batteriet må ikke oplades eller anvendes i eksplosive atmosfærer, f.eks. i nærheden af brændbare væsker, gasser eller støv.** Isætning og udtagning af batteriet fra opladeren kan antænde støv eller dampe.
- Batteripakkerne må kun oplades i DEWALT-opladere.
- Må **IKKE** sprøjtes med eller nedsænkes i vand eller andre væsker.
- **Værktøjet eller batteripakken må ikke opbevares eller anvendes på steder, hvor temperaturen kan nå eller overskride 40 °C (105 °F) (som f.eks. udendørs skure eller metalbygninger om sommeren).**



**FARE:** Fare for livsfarligt elektrisk stød. Forsøg aldrig at åbne batteripakken uanset grunden. Batteripakken må ikke sættes i opladeren, hvis batteripakken er revnet eller beskadiget. Det kan medføre livsfarligt elektrisk stød. Beskadigede batteripakker skal returneres til servicecenteret til genbrug.



**ADVARSEL:** Forsøg aldrig at åbne batteripakken uanset grunden. Batteripakken må ikke sættes i opladeren, hvis batteripakken er revnet eller beskadiget. Batteripakken må ikke knuses, tabes eller beskadiges. En batteripakke eller oplader må ikke anvendes, hvis den har været udsat for et kraftigt slag, er blevet tabt, kørt over eller på anden måde beskadiget (f.eks. gennemboret af et søm, ramt med en hammer eller trådt på). Beskadigede batteripakker skal returneres til servicecenteret til genbrug.



**FORSIGTIG:** Placer værktøjet på siden på et fast underlag, hvor det ikke medfører fare for at snuble eller falde, når det ikke er i brug. Visse værktøjer med store batteripakker kan stå oprejst på batteripakken, men kan være lette at vælte.

### SPECIFIK SIKKERHEDSVEJLEDNING FOR NIKKEL-CADMIUM (NICD) ELLER NIKKEL-METALHYDRID (NIMH)

- **Batteripakken må ikke brændes, selvom den er alvorligt beskadiget eller helt brugt op.** Batteripakken kan eksplodere i åben ild.
- **En lille lækage fra batteripakkens celler kan forekomme under ekstreme brugs- eller temperaturforhold.** Dette er ikke et tegn på en fejl.

Men hvis den ydre forsegling går i stykker:

a. og der kommer batterivæske på huden, skal der omgående vaskes med vand og sæbe i flere minutter.

b. og der kommer batterivæske i øjnene, skal de skylles med rent vand i mindst 10 minutter, og søg omgående lægehjælp.

(Medicinsk bemærkning: Væsken er en 25-35 % kaliumhydroxidopløsning).

### SPECIFIK SIKKERHEDSVEJLEDNING FOR LITHIUM-ION (LI-ION)

- **Batteripakken må ikke brændes, selvom den er alvorligt beskadiget eller helt brugt op.** Batteripakken kan eksplodere i åben ild. Der dannes giftige dampe og stoffer ved forbrænding af lithium-ion-batteripakker.
- **Hvis batteriets indhold kommer i kontakt med huden, skal området omgående vaskes med mild sæbe og vand.** Hvis batterivæsken kommer i øjnene, skal det åbne øje skylles med vand i 15 minutter, eller indtil irriterationen ophører. Hvis der er behov for lægehjælp, består batteriets elektrolyt af en blanding af flydende organiske karbonater og lithiumsalte.
- **Indholdet af åbnede battericeller kan medføre irriteret vejrtrækning.** Sørg for frisk luft. Søg lægehjælp, hvis problemet fortsætter.



**ADVARSEL:** Fare for forbrænding. Batterivæske kan være brændbar, hvis den udsættes for gnister eller åben ild.

### Batterihætte (fig. 2)

Der medfølger en beskyttende batterihætte for at dække polerne på en afmonteret batteripakke. Hvis den beskyttende hætte ikke er sat på, kan løse metalgenstande kortslutte polerne, medføre brandfare og beskadige batteripakken.

1. Tag den beskyttende batterihætte af, før batteripakken sættes i opladeren eller værktøjet (fig. 2A).
2. Sæt den beskyttende hætte over polerne, umiddelbart efter batteripakken er fjernet fra opladeren eller værktøjet (fig. 2B).



**ADVARSEL:** Sørg for, at den beskyttende batterihætte er sat på, før en afmonteret batteripakke opbevares eller bæres.

## Batteripakke

### BATTERITYPE DC019 OG DC020

DC019 og DC020 fungerer med 12–18 volt DEWALT nikkelt-cadmium-, nikkelt-metalhydrid- og lithium-ion-batteripakker. Levetiden for ét 18 V batteri er en time eller længere.

Dit batteri kan oplades i DEWALT

1-timesopladere, 15-minutsopladere eller 12-volts køretøjsopladere. Sørg for at læse alle sikkerhedsinstruktioner, før opladeren tages i brug.

Den fluorescerende 38 W arbejdslampe fungerer med 12–18V DEWALT-batterier eller 230 V og 115 V vekselspænding.

## Anbefalet opbevaring

1. Det bedste opbevaringssted er køligt og tørt, og udsættes ikke for direkte sollys og ekstrem varme eller kulde. For optimal batteriydelse og levetid bør batteripakker opbevares ved stuetemperatur, når de ikke er i brug.
  - BEMÆRK:** Li-Ion-batteripakker bør være fuldt opladet, når de opbevares.
2. Langvarig opbevaring skader ikke batteripakken eller opladeren. Under de rette forhold kan de opbevares i op til 5 år.

## Mærkater på batteripakken

Ud over piktogrammerne, der anvendes i denne vejledning, viser mærkaterne på batteripakken følgende piktogrammer:



Læs vejledningen før brug.



Indfør ikke ledende genstande.



Beskadigede batteripakker må ikke anvendes.



Må kun anvendes med DEWALT-batteripakker, andre kan eksplodere og medføre person- og materielkader.



Må ikke udsættes for vand.



Defekte ledninger skal udskiftes omgående.

## DANSK



Tag hensyn til miljøet ved bortskaffelse af batteripakken.



NiMH-, NiCd+- og Li-Ion-batteripakker må ikke brændes.

## Mærkater på arbejdslampen

Følgende piktogrammer er vist på arbejdslampen:



Læs vejledningen før brug.



Sørg for brug af korrekt pære.



Anvend det ikke tæt ved åben ild.



Sæt ikke stikket i.



Korrekt placering af pære.

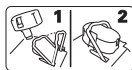

Batteriklemme ned.

## PLACERING AF DATOKODE

Datokoden, som også inkluderer produktionsåret, er trykt på huset på monteringssamlingen mellem værktøj og batteri!

Eksempel:

2010 XX XX

Produktionsår

## Pakkens indhold

Pakken indeholder:

1 Arbejdslampe

1 Brugsvejledning

1 Eksplosionstegning

- *Kontroller for skader på arbejdslampen, dele og tilbehør, der kan være opstået under transport.*
- *Tag dig tid til at læse denne vejledning grundigt og forstå den før betjening.*

## Beskrivelse (fig. 1)



**ADVARSEL:** Modificer aldrig elektrisk værktøj eller nogen dele deraf. Det kan medføre materiel- eller personskade.

## TILSIGTET BRUG

Arbejdslamperne DC019 og DC020 er designet til brug som lyskilde.

Arbejdslamperne DC019 og DC020 er professionelle apparater. **LAD IKKE** børn komme i kontakt med værktøjet. Overvågning er påkrævet, når uerfarne brugere anvender dette værktøj.

- TÆND/SLUK-kontakt
- Håndtag
- Batteriåbning
- 16 A stikkontakter (DC020 QW, kun 230 V)  
13 A stikkontakter (DC020 GB, kun 230 V)
- Strømledning
- Indbygget ledningsrulle
- Batteriholder
- Fluorescerende pære
- Linsedæksel
- Arbejdslampens hus
- Støttearmen
- Gummipakning
- Pærebeskyttelse

## Elsikkerhed

Det elektriske produkt er kun designet til én spænding. Kontroller altid, at strømforsyningen svarer til spændingen på mærkepladen.



### DC020 LX; DC019

Dit værktøj er dobbeltisoleret i overensstemmelse med EN 60598.

DC020 BD, QW og GB er jordforbundet (klasse I) i overensstemmelse med EN 60335 og EN 60598.

## Brug af forlængerledning



**ADVARSEL:** Hold elledninger i god stand. Anvend ikke slidte, bare eller flossede ledninger, da de kan medføre elektrisk stød.



**ADVARSEL:** Anvendelse af udstyret med lav spænding kan medføre overophedning. Brug af en overdrevent lang forlængerledning kan medføre, at ledningen overophedes.

Brug kun jordforbundne forlængerledninger, der er beregnet til udendørs brug, og udstyr med en tredje leder til jordforbindelse.

Hvis en forlængerledning er påkrævet, skal du anvende en godkendt forlængerledning med tre ledere, der passer til dette værktøjs effektforbrug (se tekniske data).



Den minimale lederstørrelse er 1,5 mm<sup>2</sup>. Ved brug af en kabeltromle skal kablet altid rulles helt ud.

## BETJENING

### Betjening med vekselspænding

1. Rul strømledningen ud, og sæt stikket i en 115 eller 230 V stikkontakt.
2. **DC020 BD, QW, GB (230 V AC):** De to stik er nu aktive og kan anvendes.

**BEMÆRK:** De to stik er kun aktive under brug med vekselspænding.

### Betjening med batteri (fig. 1, 4)

1. Placer den udklappede DC020 på et stabilt, jævnt underlag med linsedækslet (j) nedad.
2. Løft batteriholderen (g) op med den ene hånd, og sæt batteripakken i batteriåbningen (c). Placer langsomt batteriholderen på batteripakken for at holde batteripakken fast.
3. Hold godt fast i håndtaget (b) med den ene hånd, mens den anden bruges til at løfte arbejdslampens hus (j).

### Brug (fig. 1, 5)

1. Placer den opklappede DC020 på et stabilt, jævnt underlag.
2. Arbejdslampens hus kan placeres i forskellige stillinger. Hold godt fast i håndtaget (b) med den ene hånd, og brug den anden hånd til at løfte støttearmen (k) til en af de fem viste positioner.
3. Placer arbejdslampen som ønsket. Drej TÆND/SLUK-kontakten (a) til ON (tændt).

Drej TÆND/SLUK-kontakten til OFF (slukket), når du er færdig med at bruge arbejdslampen, fold arbejdslampens hus sammen til den flade stilling for opbevaring.

### Udskiftning af den fluorescerende pære (fig. 1, 6)



**ADVARSEL: Fare for stød.** Fjern batteripakken og træk stikket til værktøjet ud, før den fluorescerende pære udskiftes. Sådanne forebyggende sikkerhedsforanstaltninger mindsker risikoen for personskade.



**FORSIGTIG: Synet kan blive beskadiget, hvis man kigger direkte ind i fluorescerende lys.**



**FORSIGTIG:** Fare for snitskader. Beskyt hænderne, før du forsøger at fjerne pæren, hvis den er i stykker. Fjern ikke stykker af ødelagt glas eller pæren fra sokkelområdet med bare hænder, ellers kan der opstå personskade.

For at udskifte den fluorescerende pære skal arbejdslampens hus være i opretstående stilling som vist på figur 1.

**FORSIGTIG:** For at undgå skader på arbejdslampen må gummipakningen **IKKE** tages af linsedækslet. Gummipakningen er permanent monteret.

**BEMÆRK:** Den anbefalede erstatningspære er DEWALT DC0213 fluorescerende 38 W pære.

**BEMÆRK:** Undgå at røre ved den reflekterende overflade. Forurening af overfladen mindsker refleksionen.

1. Hold det nederste hjørne af arbejdslampens hus (j) og linsedækslet (i) fast med den ene hånd, og brug den anden hånd til at rulle gummipakningen (l) tilbage fra arbejdslampens hus startende ved et af de nederste hjørner.
2. Fortsæt med at holde arbejdslampens hus fast, mens gummipakningen rulles tilbage fra alle sider af huset.
3. Fjern gummipakningen (l) og linsedækslet (i) og stil dem til side.
4. Hold fast i det nederste hjørne af arbejdslampens hus med den ene hånd, og brug den anden hånd til at fjerne pærebeskyttelsen (m). Klem forsigtigt på begge sider af pærebeskyttelsen med tommel- og pegefingre for at frigøre den fra klemmerne. Stil pærebeskyttelsen til side.
5. Hold det nederste hjørne af arbejdslampens hus fast med den ene hånd. Hold godt fast om midten af den fluorescerende pære (h) med den anden hånd og hold fast mod det hvide plastichus under pærebeskyttelsen. Bliv ved med at holde det nederste hjørne fast, og fjern forsigtigt pæren fra arbejdslampens hus som vist. Sørg for, at soklen og området omkring soklen er fri for snavs, støv og anden forurening.
6. Vend den nye fluorescerende pære i samme retning som den gamle. Hold det nederste hjørne af arbejdslampens hus fast med den ene hånd. Tryk forsigtigt med den anden hånd på midten af pærens plastichus for at holde det på plads.

7. Tryk forsigtigt på pærens plasticus, når den nye pære er sat på plads, for at sikre, at den er tilsluttet ordentligt. Sæt pærebeskyttelsen på igen ved at klikke det fast på arbejdslampens hus.
8. Sæt linsedækslet på igen. Sæt gummipakningen på i et af de øverste hjørner, og rul pakningen på det andet øverste hjørne og slut forveden. Sørg for, at gummipakningen sidder stramt omkring arbejdslampens hus.

## VEDLIGEHOLDELSE

Dit DEWALT-apparat er designet til at fungere i lang tid med minimal vedligeholdelse. Kontinuerlig tilfredsstillende funktion afhænger af korrekt pleje af værktøjet og regelmæssig rengøring.



**ADVARSEL: Fare for stød. Fjern batteripakken og træk stikket til værktøjet ud, før den fluorescerende pære udskiftes.** Sådanne forebyggende sikkerhedsforanstaltninger mindsker risikoen for personskade.

## Service noter

Dette produkt kan ikke serviceres af brugeren. Ud over erstatningspæren er der ingen indvendige dele i arbejdslampen, der kan serviceres af brugeren. Servicing hos et autoriseret servicecenter er påkrævet for at forhindre skade på statisk følsomme indvendige komponenter.



## Rengøring



**ADVARSEL: Fjern batteripakken, og træk stikket til arbejdslampen ud af stikkontakten før rengøring.** Brug aldrig opløsningsmidler eller skræppe kemikalier til rengøring af værktøjets ikke-metalliske dele. Disse kemikalier kan svække de anvendte ikke-metalliske materialer i disse dele. Brug en klud, der kun er fugtet med vand og mild sæbe eller en blød ikke-metallisk børste. Lad aldrig væske trænge ind i arbejdslampen, og nedsænk aldrig nogen del af arbejdslampen i væske.

## Valgfrit tilbehør



**ADVARSEL:** Da andet tilbehør end det, som stilles til rådighed af DEWALT, ikke er afprøvet med dette produkt, kan det være farligt at bruge sådant tilbehør med dette værktøj. For at mindske risikoen for personskade, må dette produkt kun anvendes med tilbehør, som anbefales af DEWALT.

Nærmere oplysninger om det rigtige tilbehør fås hos forhandleren.

## Miljøbeskyttelse



Særskilt bortskaftelse. Dette produkt må ikke bortskaftes sammen med almindeligt husholdningsaffald.



Hvis du på noget tidspunkt finder det nødvendigt at udskifte dit DEWALT-produkt, eller hvis det ikke længere tjener det tiltænkte formål, må det ikke bortskaftes med almindeligt husholdningsaffald. Sørg for, at dette produkt bortskaftes særskilt.



Særskilt bortskaftelse af brugte produkter og emballage gør det muligt at genbruge materialer og anvende dem på ny. Genanvendelse af genbrugsmaterialer bidrager til at forhindre forurening af miljøet og reducerer behovet for råmaterialer.

Lokale forskrifter muliggør i nogen tilfælde særskilt bortskaftelse af elektriske produkter fra husholdningen, ved kommunale affaldsdepoter eller hos forhandleren i forbindelse med køb af et nyt produkt.

DEWALT har stillet faciliteter til rådighed til indsamling og genbrug af udslidte DEWALT-produkter. For at benytte sig af denne service kan man returnere produktet til et hvilket som helst autoriseret serviceværksted, der modtager det på vore vegne.

Du kan finde ud af, hvor det nærmeste autoriserede serviceværksted befinder sig ved at kontakte dit lokale DEWALT-kontor på den adresse, der er angivet i denne manual. Alternativt findes der en liste over autoriserede DEWALT-serviceværksteder og detaljerede oplysninger om vores eftersalgsservice og kontakter på følgende internetadresse:

**www.2helpU.com.**





## Genopladelig batteripakke

Dette batteri har en lang levetid, men skal udskiftes, når det ikke afgiver tilstrækkelig effekt ved opgaver, der før var lette at udføre. Ved afslutningen af batteriets rimelige levetid bortskaffes det på en miljøsikker måde:

- Sørg for, at batteripakken er helt afladet og tag den derpå ud af værktøjet.
- NiCd, NiMH og Li Ion celler kan genbruges. Bring dem til din forhandler eller nærmeste genbrugsstation. De indsamlede batteripakker vil blive genbrugt eller bortskaffet på forsvarlig vis.

### FØLGENDE BATTERIER ER KOMPATIBLE MED DENNE ARBEJDSLAMPE:

DE9074	12 V	NiCd	1,3 Ah
DE9071	12 V	NiCd	2,0 Ah
DE9075	12 V	NiCd	2,4 Ah
DE9501	12 V	NiMH	2,6 Ah
DE9094	14,4 V	NiCd	1,3 Ah
DE9091	14,4 V	NiCd	2,0 Ah
DE9092	14,4 V	NiCd	2,4 Ah
DE9502	14,4 V	NiMH	2,6 Ah
DE9140	14,4 V	Li-Ion	2,0 Ah
DE9098	18 V	NiCd	1,3 Ah
DE9095	18 V	NiCd	2,0 Ah
DE9096	18 V	NiCd	2,4 Ah
DE9503	18 V	NiMH	2,6 Ah
DE9180	18 V	Li-Ion	2,0 Ah

## GARANTI

DEWALT er sikker på produkternes kvalitet og tilbyder en enestående garanti til professionelle brugere af dette værktøj. Denne garantierklæring er en tilføjelse til dine kontraktmæssige rettigheder som professionel bruger eller dine lovbefalede rettigheder som privat ikke-professionel bruger og påvirker dem på ingen måde. Garantien er gyldig inden for medlemsstaterne af Den Europæiske Union og Det Europæiske Frihandelsområde.

### • 30 DAGES RISIKOFRI TILFREDSHEDSGARANTI •

Hvis du ikke er fuldt tilfreds med dit DEWALT værktøj, kan du returnere det inden for 30 dage, komplet som købt, til den forhandler, hvor værktøjet blev købt og få alle pengene refunderet eller bytte det. Produktet skal have været underlagt almindelig brug og slid, og der skal fremvises gyldig kvittering.

### • ET ÅRS GRATIS SERVICEKONTRAKT •

Hvis du har brug for vedligeholdelse eller service af dit DEWALT værktøj, inden for 12 måneder efter købet, er du berettiget til en gratis serviceydelse. Den vil blive foretaget gratis af et autoriseret DEWALT serviceværksted. Købsbeviset skal fremvises. Inkluderer arbejdskraft. Ekskluderer tilbehør og reservedele, medmindre de var fejlbehæftede under garantiperioden.

### • ET ÅRS FULD GARANTI •

Hvis dit DEWALT produkt bliver defekt på grund af fejlbehæftede materialer eller produktionsfejl inden for 12 måneder fra købsdatoen, garanterer DEWALT gratis udskiftning af alle defekte dele eller gratis udskiftning af enheden efter vores valg under forudsætning af, at:

- Produktet ikke er blevet misbrugt;
- Produktet har været underlagt almindelig brug og slid;
- Der ikke er forsøgt reparationer af uautoriserede personer;
- Købsbeviset fremvises.
- Produktet returneres komplet med alle originale komponenter.

Hvis du ønsker at reklamere, kontakt din forhandler eller find adressen på dit nærmeste autoriserede DEWALT serviceværksted i DEWALT kataloget eller kontakt dit DEWALT kontor på den adresse, der er opgivet i denne manual. Der findes en liste over autoriserede DEWALT serviceværksteder og detaljerede oplysninger om vores eftersalgsservice på følgende internetadresse: **[www.2helpU.com](http://www.2helpU.com)**

# HOCHLEISTUNGS-ARBEITSLEUCHE MIT/OHNE KABEL DC019/DC020

## Herzlichen Glückwunsch!

Sie haben sich für ein Produkt von DEWALT entschieden. Langjährige Erfahrung, sorgfältige Produktentwicklung und Innovation machen DEWALT zu einem zuverlässigen Partner für professionelle Anwender.

## Technische Daten

		DC019	DC020	DC020LX
Spannung (nur GB und Irland)	V <sub>SW</sub>	230	230	–
	V <sub>WS</sub>	–	230	115
Max. Nennstrom (nur GB und Irland)	A	3,2	15	–
	A	–	15	3,2
Akku	V <sub>ES</sub>	12–18	12–18	12–18
		NiCd/	NiCd/	NiCd/
		NiMH/	NiMH/	NiMH/
		Li-Ion	Li-Ion	Li-Ion
Leuchtstofflampe	V <sub>WS</sub>	230	230	115
	W	38	38	38
Gewicht (nur Gerät)	kg	2,5	2,7	2,5

## Steckdosen

Europa	230 V <sub>WS</sub> Werkzeuge	15 Ampere	–
GB und Irland	230 V <sub>WS</sub> Werkzeuge	12 Ampere	–

## Definitionen: Sicherheitsrichtlinien

Im Folgenden wird die Relevanz der einzelnen Warnhinweise erklärt. Bitte lesen Sie das Handbuch und achten Sie auf diese Symbole.



**GEFAHR:** Weist auf eine unmittelbar drohende gefährliche Situation hin, die, sofern nicht vermieden, **zu tödlichen oder schweren Verletzungen führt.**



**WARNUNG:** Weist auf eine möglicherweise gefährliche Situation hin, die, sofern nicht vermieden, **zu tödlichen oder schweren Verletzungen führen kann.**



**VORSICHT:** Weist auf eine möglicherweise gefährliche Situation hin, die, sofern nicht vermieden, u. U. **zu leichten oder mittelschweren Verletzungen führen kann.**

**VORSICHT:** Weist, wenn ohne Sicherheitssymbol aufgeführt, auf eine **möglicherweise gefährliche Situation** hin, die, sofern nicht vermieden, **ggf.** zu Sachschäden führt.



Weist auf ein Stromschlagrisiko hin.



Weist auf eine Brandgefahr hin.

## Wichtige Sicherheitsvorschriften

1. **WARNUNG!** Beim Gebrauch der DC019 und DC020 Arbeitsleuchten sind immer einige grundlegende Sicherheitsvorkehrungen zu beachten, darunter die folgenden:
  - a. Lesen Sie alle Anweisungen, bevor Sie die DC019 und DC020 Arbeitsleuchten verwenden.
  - b. Um die Verletzungsgefahr zu verringern, sind Kinder sorgfältig zu beaufsichtigen, wenn sie sich in der Nähe des Einsatzes einer Arbeitsleuchte befinden.
  - c. Vermeiden Sie den Kontakt mit beweglichen Teilen.
  - d. Verwenden Sie nur Anbauteile, die vom Hersteller empfohlen oder vertrieben werden.
  - e. Nicht im Freien verwenden.
  - f. Um die Leuchten auszuschalten, stellen Sie alle Schalter auf die Stellung AUS („O“) und ziehen Sie dann den Netzstecker.
  - g. Ziehen Sie nicht am Kabel, wenn Sie es vom Netz trennen. Um das Kabel vom Netz zu trennen, fassen Sie es am Stecker, nicht am Kabel.
  - h. Trennen Sie das Kabel von der Steckdose, wenn die Leuchten nicht in Gebrauch sind oder bevor Sie die Geräte warten oder reinigen.
  - i. Verwenden Sie keine Leuchten mit Schäden am Kabel oder Stecker oder bei Fehlfunktion der Leuchte oder wenn sie heruntergefallen oder auf andere Weise beschädigt ist. Bringen Sie die Arbeitsleuchte zur nächsten autorisierten Kundendienststelle zur Überprüfung, Reparatur oder elektrischen oder mechanischen Einstellung.

- j. Um die Gefahr eines Stromunfalls zu verringern, tauchen Sie die Arbeitsleuchte nicht in Wasser oder eine andere Flüssigkeit. Stellen oder lagern Sie die Arbeitsleuchte nicht an Stellen, an denen sie herunterfallen oder in eine Wanne fallen kann.
- k. Verwenden Sie nur das vom Hersteller gelieferte Ladegerät.
- l. Trennen Sie das Gerät immer vom Netz, bevor Sie das Leuchtmittel auswechseln. Ersetzen Sie das Leuchtmittel mit dem gleichen 38 Watt Typ.
- m. Schließen Sie es an eine ordnungsgemäß geerdete Steckdose an. Sehen Sie unter **Erdungsanweisungen** nach.



### Sicherheitsanweisungen für Arbeitsleuchten



**WARNUNG:** Verbrennungsgefahr. Verwenden Sie die Handlampe nicht in der Nähe brennbarer Flüssigkeiten oder in gashaltigen oder explosionsgefährdeten Umgebungen. Interne Funken könnten Dämpfe entzünden und zu Verletzungen führen.



**WARNUNG:** Gefahr eines Stromunfalls. Entfernen Sie die Akkus, bevor Sie eine Leuchtstofflampe ersetzen.

- Das Sehvermögen kann beeinträchtigt werden, wenn Sie direkt in das fluoreszierende Licht blicken.
  - Setzen Sie die Lampe nicht feuchten Bereichen oder Dampf aus. Nur an trockenen Orten zu verwenden. Keine Flüssigkeiten in die Arbeitsleuchte gelangen lassen. Tauchen Sie die Arbeitsleuchte nicht in Flüssigkeiten.
  - Die Arbeitsleuchte ist für den Einsatz im Haushalt und Gewerbe bestimmt.
  - Nicht ohne die angesetzte Streuscheidenabdeckung betreiben.
  - Bevor Sie Akkus verwenden, lesen Sie alle Anweisungen und Warnhinweise am Akku und am akkubetriebenen Produkt.
  - Dieses Gerät ist nicht für den Gebrauch durch Personen (einschließlich Kinder) bestimmt, bei denen die körperlichen, sensorischen oder mentalen Fähigkeiten eingeschränkt sind oder die über lückenhafte Erfahrung oder Kenntnis verfügen, es sei denn, sie werden beaufsichtigt oder haben Anweisungen zum Gebrauch des Gerätes durch eine Person erhalten, die für ihre Sicherheit verantwortlich ist.
- Kinder sollten beaufsichtigt werden, damit sichergestellt ist, dass sie das Gerät nicht zum Spielen verwenden.
-  **WARNUNG:** Gefahr eines Stromunfalls. Keine Flüssigkeiten in die Arbeitsleuchte gelangen lassen. Dadurch kann ein Stromunfall entstehen.
-  **VORSICHT:** Unter bestimmten Umständen können bei an die Stromversorgung angeschlossener Arbeitsleuchte die Kontakte in der Leuchte durch Fremdmaterial kurzgeschlossen werden. Elektrisch leitendes Fremdmaterial wie zum Beispiel, aber nicht ausschließlich, Stahlwolle, Alufolie oder die Ansammlung von Metallpartikeln sollte von den Hohlräumen des Ladegerätes ferngehalten werden. Trennen Sie die Arbeitsleuchte vom Stromnetz, bevor Sie sie reinigen.
- Bei schadhaftem Stromkabel muss das Kabel sofort durch den Hersteller, seine Kundendienstwerkstatt oder eine gleich qualifizierte Person ersetzt werden, um Gefahren zu vermeiden.
  - **Setzen Sie die Arbeitsleuchte weder Regen noch Schnee aus. Die Arbeitsleuchte ist für den Einsatz im Haushalt und Gewerbe bestimmt.**
  - **Prüfen Sie, dass das Kabel so verlegt ist, dass niemand darauf treten oder darüber stolpern kann oder dass es auf andere Weise Beschädigungen oder Belastungen ausgesetzt wird.**
  - **Verwenden Sie ein Verlängerungskabel nur, wenn es absolut notwendig ist.** Die Verwendung ungeeigneter Verlängerungskabel kann zu Brandgefahr, Stromunfall oder tödlichem Stromschlag führen.
  - Stellen Sie die Arbeitsleuchte nicht in die Nähe von Wärmequellen.
  - **Stellen Sie keine Gegenstände auf die Arbeitsleuchte und stellen Sie die Arbeitsleuchte nicht auf eine weiche Fläche. Dadurch können die Lüftungsschlitze blockiert und das Gerät überhitzt werden. Stellen Sie die Arbeitsleuchte nicht in die Nähe von Wärmequellen.**
  - **Verwenden Sie die Arbeitsleuchte nicht mit beschädigtem Kabel oder Stecker.** Beschädigte Teile sind unverzüglich auszuwechseln.

- **Benutzen Sie die Arbeitsleuchte nicht, wenn sie einen harten Schlag erlitten hat, heruntergefallen ist oder auf andere Weise beschädigt wurde.** Bringen Sie sie zu einer autorisierten Kundendienststelle.
- **Nehmen Sie die Arbeitsleuchte nicht auseinander. Bringen Sie sie zu einer autorisierten Kundendienststelle, wenn sie gewartet oder repariert werden muss.** Ein unsachgemäßer Zusammenbau kann zur Gefahr eines Stromunfalls, eines tödlichen Stromschlags oder zu Brandgefahr führen.
- **Trennen Sie die Arbeitsleuchte von der Stromversorgung, bevor Sie sie reinigen. Dadurch wird die Gefahr eines Stromunfalls reduziert.** Durch die Entfernung des Akkus wird dieses Risiko nicht gemindert.
- **DC020 (230 V) Arbeitsleuchten sind für einen Betrieb mit 230 Volt, 50 Hz WS konstruiert (außer Steckdosen). DC020 (115 V) sind für einen Betrieb mit 115 Volt, 50 Hz WS konstruiert. Sie können auch mit Gleichstrom (GS) mittels eines vollgeladenen Akkus betrieben werden.** Verwenden Sie keine andere Spannung.

## Restgefahren

- Folgende Risiken sind mit der Verwendung dieses Gerätes untrennbar verbunden:
  - Beeinträchtigt Sehvermögen bei direktem Blick in das fluoreszierende Licht.
  - Verbrennungen durch Berühren des heißen Leuchtmittels

## Erdungsanweisungen

Die DC020 (230 V) Arbeitsleuchte muss geerdet werden. Bei Fehlfunktion oder Pannen bietet die Erdung dem Strom den Pfad des geringsten Widerstandes, um die Gefahr eines Stromunfalls zu verringern. Die Arbeitsleuchte ist mit einem Kabel mit einem Geräteerdungsleiter und einem Erdungsstecker ausgestattet. Der Stecker muss in eine geeignete Steckdose gesteckt werden, die gemäß allen örtlichen Vorschriften und Anweisungen ordnungsgemäß installiert und geerdet ist.



**GEFAHR:** Ungeeignetes Anschließen des Geräteerdungsleiters kann zur Gefahr eines Stromunfalls führen. Der Leiter mit der grünen Hülle mit gelben Streifen ist der Geräteerdungsleiter. Wenn eine Reparatur oder ein Ersatz des Kabels oder Steckers erforderlich ist, schließen Sie den Geräteerdungsleiter nicht an

einen Strom führenden Anschluss an. Reparaturen sollten nur von einer DEWALT Kundendienststelle durchgeführt werden. Verändern Sie nicht den mit der Arbeitsleuchte gelieferten Stecker. Wenn er nicht in die Steckdose passt, lassen Sie eine passende Steckdose durch eine DEWALT Kundendienststelle installieren.

## BEI GEERDETEN, KABELGEBUNDENEN ARBEITSLAUCHTEN MIT NOMINAL 16A UND WENIGER UND FÜR EIN STROMNETZ MIT 230 V NENNSPANNUNG

Die Arbeitsleuchte ist für Verwendung an einem Stromnetz mit 230 V Nennspannung bestimmt und besitzt einen geerdeten Stecker, der wie ein Stecker in der folgenden Abbildung aussieht.

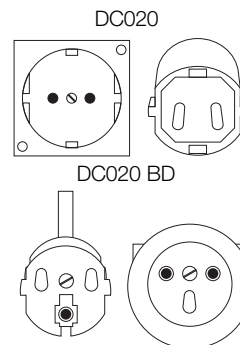

## Arbeitsleuchte

Die Arbeitsleuchte ist für 12–18 V NiCd, NiMH oder Li-Ion-Akkus konstruiert.

## Wichtige Sicherheitsanweisungen für alle Akkus

Achten Sie beim Bestellen von Ersatzakkus darauf, dass Sie die Katalognummer und die Spannung angeben.

Wenn Sie den Akku aus dem Karton auspacken, ist er nicht vollständig geladen. Lesen Sie die unten aufgeführten Sicherheitsanweisungen, bevor Sie den Akku und das Ladegerät verwenden. Befolgen Sie anschließend den in der Akkubetriebsanleitung beschriebenen Ladevorgang.

### LESEN SIE SÄMTLICHE ANWEISUNGEN

- **Akkus niemals in explosionsgefährdeten Umgebungen laden, in denen sich brennbare Flüssigkeiten, Gase oder Staub befinden.** Beim Einsetzen oder Herausnehmen des Akkus aus dem Ladegerät könnten sich Staub oder Dämpfe entzünden.

## DEUTSCH

- Laden Sie die Akkus nur in Ladegeräten von DEWALT auf.
- **KEINEN** Spritzern aussetzen und **NICHT** in Wasser oder andere Flüssigkeiten tauchen.
- **Das Werkzeug oder den Akku niemals in Bereichen aufbewahren oder verwenden, in denen die Temperatur 40° C (105 °F) erreichen oder übersteigen könnte (wie z. B. in Außenschuppen oder in Metallbauten im Sommer).**



**GEFAHR:** Gefahr eines tödlichen Stromschlags. Versuchen Sie niemals und unter keinen Umständen, den Akku zu öffnen. Wenn das Akkugehäuse Risse oder Beschädigungen aufweist, darf es nicht in das Ladegerät gelegt werden. Ein Stromunfall oder ein tödlicher Stromschlag könnte entstehen. Beschädigte Akkus sollten zum Recycling zur Kundendienststelle gebracht werden.



**WARNUNG:** Versuchen Sie niemals und unter keinen Umständen, den Akku zu öffnen. Wenn das Akkugehäuse Risse oder Beschädigungen aufweist, darf es nicht in das Ladegerät gelegt werden. Den Akku nicht quetschen, fallen lassen oder beschädigen. Verwenden Sie niemals einen Akku oder ein Ladegerät, wenn diese einen harten Schlag erlitten haben, fallen gelassen, überfahren oder sonst wie beschädigt wurden (z. B., wenn sie mit einem Nagel durchlöchert wurden, mit einem Hammer darauf geschlagen oder getreten wurde). Beschädigte Akkus sollten zum Recycling zur Kundendienststelle zurückgebracht werden.



**VORSICHT:** Wenn das Werkzeug nicht gebraucht wird, muss es seitlich auf eine stabile Fläche gelegt werden, wo es kein Stolperrisiko darstellt und nicht herunterfallen kann. Manche Werkzeuge mit großen Akkus können aufrecht auf dem Akku stehen, aber leicht umgestoßen werden.

### BESONDERE SICHERHEITSAUWEISUNGEN FÜR NICKELCADMIUM- (NICD) ODER NICKELMETALLHYDRID-AKKUS (NIMH)

- **Den Akku nicht verbrennen, auch wenn er stark beschädigt oder vollkommen verschlissen ist.** Der Akku kann im Feuer explodieren.

- **Unter extremen Betriebs- oder Temperaturbedingungen kann etwas Flüssigkeit aus den Akkuzellen austreten.** Dies deutet nicht auf einen Fehler hin.

Wenn jedoch die Außendichtung beschädigt ist:

- a. und die Batteriefüssigkeit mit der Haut in Kontakt kommt, spülen Sie mehrere Minuten lang mit Seife und Wasser ab.
- b. und die Batteriefüssigkeit in die Augen gelangt, spülen Sie diese mindestens 10 Minuten lang mit klarem Wasser aus und begeben Sie sich sofort in ärztliche Behandlung. (**Hinweis für den Arzt:** Bei der Flüssigkeit handelt es sich um eine 25-35 % Lösung aus Kaliumhydroxid.)

### BESONDERE SICHERHEITSAUWEISUNGEN FÜR LITHIUMIONEN (LI-ION) - AKKUS

- **Den Akku nicht verbrennen, auch wenn er stark beschädigt oder vollkommen verschlissen ist.** Der Akku kann im Feuer explodieren. Beim Verbrennen eines Lithiumionenakkus entstehen giftige Dämpfe und Stoffe.
- **Wenn der Akkuinhalt mit der Haut in Kontakt kommt, waschen Sie die Stelle sofort mit einer milden Seife und Wasser.** Wenn Akkufüssigkeit in die Augen gelangt, spülen Sie das offene Auge für 15 Minuten oder bis die Reizung nachlässt mit Wasser. Falls Sie sich in ärztliche Behandlung begeben müssen: Das Akkuelektrolyt besteht aus einer Mischung von organischen Carbonaten und Lithiumsalzen.
- **Der Inhalt einer geöffneten Akkuzelle kann Atemwegsreizungen verursachen.** Sorgen Sie für Frischluft. Wenn die Symptome anhalten, begeben Sie sich in ärztliche Behandlung.



**WARNUNG:** Verbrennungsgefahr. Die Akkufüssigkeit kann brennbar sein, wenn sie Funken oder einer Flamme ausgesetzt ist.

### Akkuschutzkappe (Abb. 2)

Zum Abdecken der Kontakte eines abgenommenen Akkus wird eine Schutzkappe mitgeliefert. Ohne aufgesetzte Schutzkappe können lose Metallteile die Kontakte kurzschließen und zu einer Brandgefahr und einer Beschädigung des Akkus führen.

1. Nehmen Sie die Akkuschutzkappe ab, bevor Sie den Akku in das Ladegerät oder in das Werkzeug legen (Abb. 2A).
2. Stecken Sie die Schutzkappe unmittelbar nach Entnahme des Akkus aus dem Ladegerät oder Werkzeug wieder auf die Kontakte (Abb. 2B).



**WARNUNG:** Vergewissern Sie sich, dass die Akkuschutzkappe aufgesetzt ist, bevor Sie den abgenommenen Akku lagern oder transportieren.

## Akkus

### DC019 UND DC020 AKKUTYP

Die Modelle DC019 und DC020 leuchten mit 12–18 V DEWALT Nickelcadmium-, Nickelmetallhydrid- und Lithium-Ionen-Akkus. Die Betriebszeit pro einzelnen 18 V Akku beträgt eine Stunde oder länger.

Ihr Akku kann in 1-Stunde-Ladegeräten, 15-Minuten-Ladegeräten oder 12 Volt Autoladegeräten von DEWALT geladen werden. Stellen Sie sicher, dass Sie alle Sicherheitsanweisungen gelesen haben, bevor Sie Ihr Ladegerät verwenden.

Die 38 W Leuchtstoffleuchte wird mit 12–18 V DEWALT -Akkus oder 230 V und 115 V Wechselstrom betrieben.

### Empfehlungen für die Aufbewahrung

1. Ein idealer Lagerplatz ist kühl und trocken und nicht direktem Sonnenlicht sowie übermäßiger Hitze oder Kälte ausgesetzt. Für optimale Akkuleistung und Lebensdauer bewahren Sie nicht benutzte Akkus bei Raumtemperatur auf.

**HINWEIS:** Li-Ion Akkus sollten vollständig geladen sein, wenn sie aufbewahrt werden.

2. Eine langfristige Lagerung schadet dem Akku oder Ladegerät nicht. Unter den richtigen Bedingungen können sie 5 Jahre oder länger gelagert werden.

### Schilder an den Akkus

Zusätzlich zu den in diesem Handbuch verwendeten Bildzeichen befinden sich die folgenden Bildzeichen auf dem Akku:



Vor der Verwendung die Betriebsanleitung lesen.



Nicht mit elektrisch leitenden Gegenständen berühren.



Beschädigte Akkus nicht verwenden.



Nur mit DEWALT Akkus verwenden. Andere Akkutypen könnten bersten und Verletzungen und Beschädigungen verursachen.



Das Gerät keiner Nässe aussetzen.



Beschädigte Kabel sofort austauschen.



Akku umweltgerecht entsorgen.



NiMH, NiCd+ und Li-Ion-Akkus nicht verbrennen.

### Schilder an der Arbeitsleuchte

Die folgenden Bildzeichen sind an der Arbeitsleuchte angebracht:



Vor der Verwendung die Betriebsanleitung lesen.



Prüfen Sie, dass das richtige Leuchtmittel verwendet wird.



Nicht in der Nähe von Feuer einsetzen.



Kabelstecker nicht einstecken.



Richtiges Auswechseln des Leuchtmittels.

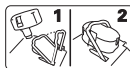

Akkuniederhalter.

### LAGE DES DATUMSCODES

Der Datumcode, der auch das Herstelljahr angibt, ist in die Gehäusefläche, die als Montageverbindung zwischen Leuchte und Akku fungiert, eingedruckt!

Beispiel:

2010 XX XX

Herstelljahr

### Packungsinhalt

Die Packung enthält:

- 1 Arbeitsleuchte
- 1 Betriebsanleitung
- 1 Explosionszeichnung

- Prüfen Sie die Arbeitsleuchte, die Teile oder Zubehörteile auf Beschädigungen, die beim Transport entstanden sein könnten.



## DEUTSCH

- Nehmen Sie sich Zeit, diese Betriebsanleitung vor Inbetriebnahme sorgfältig zu lesen und zu verstehen.

### Beschreibung (Abb. 1)



**WARNUNG:** Nehmen Sie niemals Änderungen am Elektrowerkzeug oder seinen Teilen vor. Dies könnte zu Schäden oder Verletzungen führen.

#### BESTIMMUNGSGEMÄSSE VERWENDUNG

Die DC019 und DC020 Arbeitsleuchten sind für die Verwendung als Leuchtquellen konstruiert.

Die DC019 und DC020 Arbeitsleuchten sind Geräte für den professionellen Einsatz. **LASSEN SIE NICHT ZU**, dass Kinder in Kontakt mit dem Werkzeug kommen. Wenn unerfahrene Personen dieses Werkzeug verwenden, sind diese zu beaufsichtigen.

- Ein-Aus-Schalter
- Griff
- Akkufach
- 16 A Steckdosen (nur DC020 QW, 230 V)  
13 A Steckdosen (nur DC020 GB, 230 V)
- Stromkabel
- Integrierte Kabelwickel
- Akkuniederhalter
- Leuchtstofflampe
- Streuscheibenabdeckung
- Arbeitsleuchtengehäuse
- Stützarm
- Gummidichtung
- Leuchtmittelschutz

### Elektrische Sicherheit

Das Elektrogerät wurde für eine einzige Spannung konstruiert. Überprüfen Sie, dass die Netzspannung der auf dem Typenschild des Elektrowerkzeugs angegebenen Spannung entspricht.



#### DC020 LX; DC019

Ihr Gerät ist gemäß EN 60598 doppelt isoliert.

DC020 BD, QW und GB sind gemäß EN 60335 und EN 60598 geerdet (Klasse I).

### Verwendung eines Verlängerungskabels



**WARNUNG:** Halten Sie Elektrokabel in gutem Zustand. Verwenden Sie keine abgenutzten, blanken oder durchgescheuerten Kabel. Sie können zu einem Stromunfall führen.



**WARNUNG:** Wenn Sie das Gerät mit niedriger Spannung betreiben, kann es zur Überhitzung kommen. Bei Verwendung eines zu langen Verlängerungskabels kann es zur Überhitzung des Kabels kommen.

Verwenden Sie nur geerdete Verlängerungskabel, die für den Einsatz im Freien zugelassen sind und die mit einem dritten Erdungsleiter ausgestattet sind.

Wenn ein Verlängerungskabel erforderlich ist, verwenden Sie ein zugelassenes dreiadriges Verlängerungskabel, das für die Leistungsaufnahme dieses Werkzeugs geeignet ist (siehe technische Daten).

Die Mindestgröße der Adern ist 1,5 mm<sup>2</sup>. Wenn Sie eine Kabeltrommel verwenden, wickeln Sie das Kabel vollständig ab.

### BETRIEB

#### Wechselstrombetrieb

1. Wickeln Sie das Stromkabel ab und stecken Sie es in eine 115 V bzw. 230 V Wechselstrom-Wandsteckdose.
2. **DC020 BD, QW, GB (230 V WS):** Die beiden Steckdosen sind jetzt aktiv und können verwendet werden.

**HINWEIS:** Die beiden Steckdosen sind nur bei Wechselstromverwendung aktiv.

#### Akkubetrieb (Abb. 1, 4)

1. Legen Sie die zusammengefaltete DC020 auf eine stabile, ebene Fläche mit der Streuscheibenabdeckung (i) nach unten.
2. Heben Sie mit der einen Hand den Akkuniederhalter (g) an und legen Sie die Akkus in das Akkufach (c). Legen Sie den Akkuniederhalter langsam auf die Akkus und halten Sie die Akkus fest.
3. Während Sie mit einer Hand den Hebel (b) sicher halten, heben Sie mit der anderen Hand das Arbeitsleuchtengehäuse (j) an.



## Verwendung (Abb. 1, 5)

1. Legen Sie die zusammengefaltete DC020 auf eine stabile, ebene Fläche.
2. Das Arbeitsleuchtgehäuse kann in verschiedene Positionen gesetzt werden. Während Sie mit einer Hand den Hebel (b) sicher halten, heben Sie mit der anderen Hand den Stützarm (k) in eine der fünf angezeigten Positionen.
3. Positionieren Sie die Arbeitsleuchte wie gewünscht. Drücken Sie den Ein-Aus-Schalter (a) auf ON.

Bei Ende der Arbeitsleuchtenverwendung stellen Sie den Ein-Aus-Schalter auf OFF, falten Sie das Arbeitsleuchtgehäuse zur Aufbewahrung flach zusammen.

## Ersetzen der Leuchtstofflampe (Abb. 1, 6)



**WARNUNG: Gefahr eines Stromunfalls. Trennen Sie die Akkus und trennen Sie das Gerät vom Netz, bevor Sie eine Leuchtstofflampe ersetzen.** Diese Vorsichtsmaßnahmen verringern die Verletzungsgefahr:



**VORSICHT: Das Sehvermögen kann beeinträchtigt werden, wenn Sie direkt in das fluoreszierende Licht blicken.**



**VORSICHT: Gefahr von Schnittverletzungen.** Wenn Sie ein zerbrochenes Leuchtmittel ersetzen, schützen Sie Ihre Hände, bevor Sie das Leuchtmittel entfernen. Entfernen Sie keine Scherben von der Fassung mit den bloßen Händen, da eine Verletzungsgefahr besteht.

Beim Ersetzen einer Leuchtstofflampe muss das Arbeitsleuchtgehäuse aufrecht stehen, wie in Abb. (figure)1 dargestellt.

**VORSICHT: Um eine Beschädigung der Arbeitsleuchte zu vermeiden, trennen Sie NICHT die Gummidichtung von der Streuscheibenabdeckung. Die Gummidichtung ist dauerhaft angebracht.**

**HINWEIS:** Das empfohlene Leuchtmittel ist die DEWALT DC0213 38 W Leuchtstofflampe.

**HINWEIS:** Vermeiden Sie ein Berühren des Reflektors. Eine Verschmutzung des Reflektors reduziert das Reflexionsvermögen.

1. Halten Sie mit einer Hand die untere Ecke des Leuchtgehäuses (j) und die Streuscheibenabdeckung (i) und rollen Sie mit der anderen Hand die Gummidichtung (l) vom Leuchtgehäuse zurück, indem Sie an einer der unteren Ecken beginnen.
2. Halten Sie weiterhin das Leuchtgehäuse sicher fest und rollen Sie die Gummidichtung von allen Seiten des Gehäuses, bis Sie oben ankommen.
3. Entfernen Sie die Gummidichtung (l) und die Streuscheibenabdeckung (i) und legen Sie sie auf die Seite.
4. Während Sie mit einer Hand die untere Ecke des Leuchtgehäuses halten, entfernen Sie mit der anderen Hand den Leuchtmittelschutz (m). Drücken Sie die Seiten des Leuchtmittelschutzes mit Daumen und Zeigefinger zusammen, um ihn von den Klemmen zu lösen. Legen Sie den Leuchtmittelschutz zur Seite.
5. Halten Sie die untere Ecke des Leuchtgehäuses mit einer Hand. Verwenden Sie die andere Hand, um die Leuchtstofflampe (h) in der Mitte zu greifen und halten Sie sie gegen das weiße Kunststoffgehäuse unter dem Leuchtmittelschutz. Halten Sie weiterhin die untere Ecke fest und entfernen Sie das Leuchtmittel wie dargestellt von dem Leuchtgehäuse. Prüfen Sie, dass Fassung und der Bereich um die Fassung frei von Schmutz, Staub und anderen Verschmutzungen sind.
6. Setzen Sie die Ersatz-Leuchtstofflampe in derselben Richtung ein wie das vorherige Leuchtmittel. Halten Sie die untere Ecke des Leuchtgehäuses mit einer Hand. Mit der anderen Hand drücken Sie vorsichtig auf die Mitte des Leuchtmittel-Kunststoffgehäuses, um es sicher an der Stelle zu halten.
7. Wenn das Ersatzleuchtmittel eingesetzt ist, drücken Sie vorsichtig auf die Mitte des Leuchtmittel-Kunststoffgehäuses, um sicherzustellen, dass sich korrekt angeschlossen ist. Setzen Sie den Leuchtmittelschutz wieder ein, indem Sie es an das Leuchtgehäuse ankleben.
8. Setzen Sie die Streuscheibenabdeckung wieder an. Setzen Sie die Gummidichtung in eine der oberen Ecken und rollen Sie die Dichtung gegen die andere obere Ecke und beenden Sie den Vorgang an einer der unteren Stellen. Prüfen Sie, dass die Gummidichtung um das Leuchtgehäuse fest angebracht ist.

## WARTUNG

Ihr DEWALT Gerät wurde für langfristigen Betrieb mit minimalem Wartungsaufwand konstruiert. Ein zufriedenstellender Betrieb hängt von der geeigneten Pflege des Werkzeugs und seiner regelmäßiger Reinigung ab.



**WARNUNG: Gefahr eines Stromunfalls. Trennen Sie die Akkus und trennen Sie das Gerät vom Netz, bevor Sie eine Leuchtstofflampe ersetzen.** Diese Vorsichtsmaßnahmen verringern die Verletzungsgefahr:

### Wartungshinweis:

Dieses Produkt kann nicht vom Nutzer gewartet werden. Außer dem Ersatzleuchtmittel gibt es keine durch den Nutzer zu wartenden Teile im Inneren des Ladegeräts. Wartung durch eine autorisierte Kundendienststelle ist erforderlich, um zu vermeiden, dass statisch sensible interne Bauelemente beschädigt werden.



### Reinigung



**WARNUNG: Entfernen Sie die Akkus und trennen Sie die Arbeitsleuchte vom Wechselstrom, bevor Sie sie reinigen.** Verwenden Sie niemals Lösungsmittel oder andere scharfe Chemikalien für die Reinigung der nichtmetallischen Teile des Werkzeugs. Solche Chemikalien können die hierbei verwendeten nichtmetallischen Teile weich werden lassen. Verwenden Sie ein nur mit Wasser und einer milden Seife befeuchtetes Tuch oder eine nichtmetallische Bürste. Lassen Sie niemals Flüssigkeiten in die Arbeitsleuchte eindringen. Tauchen Sie niemals irgendein Teil der Arbeitsleuchte in eine Flüssigkeit.

### Sonderzubehör



**WARNUNG:** Da anderes Zubehör von Drittanbietern von DEWALT nicht mit diesem Produkt geprüft wurde, könnte die Verwendung von solchem Zubehör gefährlich sein. Zur Vermeidung einer

Verletzungsgefahr sollten nur die von DEWALT empfohlenen Zubehörteile mit diesem Produkt verwendet werden.

Nähere Informationen über passendes Zubehör erhalten Sie von Ihrem Fachhändler.

## Umweltschutz



Getrennte Sammlung Dieses Produkt darf nicht zusammen mit normalem Hausmüll entsorgt werden.

Wenn Sie Ihr DEWALT Produkt ersetzen möchten oder es ausgedient hat, entsorgen Sie es nicht mit dem normalen Hausmüll. Geben Sie dieses Produkt an Sammelstellen zur getrennten Erfassung ab oder stellen Sie es zur Abholung bereit.



Durch getrennte Sammlung von gebrauchten Produkten und Verpackungen kann sichergestellt werden, dass sie dem Recycling zugeführt und wiederverwertet werden. Die Wiederverwendung von recyceltem Material trägt zur Verhinderung von Umweltverschmutzung und zur Reduzierung des Rohstoffsbedarfs bei.

Nach Maßgabe örtlicher Vorschriften ist die getrennte Sammlung von elektrischen Geräten u. U. über Abholung, Sammelstellen oder den Fachhändler möglich, wo das Produkt ursprünglich bezogen wurde.

DEWALT betreibt eine Einrichtung zur Sammlung und zum Recycling von ausgedienten DEWALT-Produkten. Wenn Sie von diesem Service Gebrauch machen möchten, bringen Sie Ihr Produkt zur Kundendienstwerkstatt zurück, die es für Sie dem Recycling zuführen wird.

Für die Adresse einer Kundendienstwerkstatt in Ihrer Nähe setzen Sie sich bitte mit der örtlichen DEWALT-Niederlassung unter der in dieser Anleitung angegebenen Anschrift in Verbindung. Eine Übersicht der DEWALT-Kundendienstwerkstätten und weitere Informationen zu Servicerichtlinien und Kontaktadressen finden Sie auch im Internet: [www.2helpU.com](http://www.2helpU.com).



## Akku

Dieser langlebige Akku muss aufgeladen werden, wenn die Leistung nicht mehr für Arbeiten ausreicht, die bei voller Ladung leicht durchgeführt werden könnten. Am Ende des technischen Lebens ist der Akku umweltgerecht zu entsorgen:

- Entladen Sie den Akku vollständig und nehmen Sie ihn aus dem Werkzeug.
- NiCd-, NiMH- und Li-Ion-Akkus sind recyclebar. Geben Sie die gebrauchten Akkus bei Ihrem Händler oder bei einer kommunalen Recycling-Sammelstelle ab. Auf keinen Fall dürfen Akkus im Hausmüll entsorgt werden.

### FOLGENDE AKKUS SIND MIT DIESEN ARBEITSLEUCHTEN KOMPATIBEL:

DE9074	12 V	NiCd	1,3 Ah
DE9071	12 V	NiCd	2,0 Ah
DE9075	12 V	NiCd	2,4 Ah
DE9501	12 V	NiMH	2,6 Ah
DE9094	14,4 V	NiCd	1,3 Ah
DE9091	14,4 V	NiCd	2,0 Ah
DE9092	14,4 V	NiCd	2,4 Ah
DE9502	14,4 V	NiMH	2,6 Ah
DE9140	14,4 V	Li-Ion	2,0 Ah
DE9098	18 V	NiCd	1,3 Ah
DE9095	18 V	NiCd	2,0 Ah
DE9096	18 V	NiCd	2,4 Ah
DE9503	18 V	NiMH	2,6 Ah
DE9180	18 V	Li-Ion	2,0 Ah

## GARANTIE

DEWALT vertraut auf die Qualität seiner Produkte und bietet daher den professionellen Anwendern des Produktes eine herausragende Garantie. Diese Garantierklärung gilt als Ergänzung und unbeschadet Ihrer Rechte aus dem Vertrag als professioneller Anwender oder Ihrer gesetzlichen Ansprüche als privater, nichtprofessioneller Anwender. Diese Garantie gilt innerhalb der Staatsgebiete der Mitgliedsstaaten der Europäischen Union und der Europäischen Freihandelszone.

**• 30 TAGE ZUFRIEDENHEITSGARANTIE  
OHNE RISIKO •**

Wenn Sie mit der Leistung Ihres DE-Gerätes nicht vollständig zufrieden sind, geben Sie es einfach innerhalb von 30 Tagen komplett im Originallieferungsumfang, so wie gekauft, an den Händler zurück, um eine vollständige Erstattung oder ein Austauschgerät zu erhalten. Das Produkt darf normalem Verschleiß ausgesetzt sein. Der Kaufbeleg ist vorzulegen.

**• EIN JAHR KOSTENLOSE INSPEKTION •**

Innerhalb der ersten 12 Monate nach dem Kauf, wird einmalig eine Wartungsinspektion für Ihre DEWALT-Maschine ausgeführt. Diese Arbeiten werden kostenlos von einem autorisierten DEWALT-Service-Partner ausgeführt. Der Kaufbeleg muss vorgelegt werden. Gilt einschließlich Arbeitskosten. Gilt nicht für Zubehör und Ersatzteile, sofern es sich nicht um einen Garantiefall handelt.

**• EIN JAHR VOLLSTÄNDIGE GARANTIE •**

Wenn Ihr DEWALT-Produkt wegen Material- oder Produktionsmängeln innerhalb von 12 Monaten ab Kauf einen Fehler aufweist, garantiert DEWALT den kostenlosen Austausch aller fehlerhaften Teile oder, nach unserer Wahl, die kostenlose Wandlung des Gerätes unter den folgenden Bedingungen:

- Das Produkt wurde nicht unsachgemäß behandelt;
- Das Produkt war normalem Verschleiß ausgesetzt;
- Es wurden keine Reparaturversuche durch nicht autorisierte Personen vorgenommen;
- Der Kaufbeleg wird vorgelegt;

- Das Produkt wird vollständig im Originallieferungsumfang zurückgegeben.

Um einen Garantieanspruch anmelden zu können, wenden Sie sich an einen DEWALT-Service-Partner in Ihrer Nähe, dessen Adresse Sie im DEWALT-Katalog finden, oder Sie wenden sich an die DEWALT-Niederlassung, die in dieser Anleitung angegeben ist. Eine Liste der autorisierten DEWALT-Kundendienstwerkstätten und vollständige Informationen über unseren Kundendienst finden Sie im Internet unter: [www.2helpU.com](http://www.2helpU.com).

# HEAVY-DUTY CORDLESS/CORDED WORKLIGHT

## DC019/DC020

### Congratulations!

You have chosen a DEWALT product. Years of experience, thorough product development and innovation make DEWALT one of the most reliable partners for professional users.

### Technical Data

		DC019	DC020	DC020LX
Voltage	V <sub>AC</sub>	230	230	–
	(U.K. & Ireland only) V <sub>AC</sub>	–	230	115
Max. Rated Current	A	3.2	15	–
	(U.K. & Ireland only) A	–	15	3.2
Battery	V <sub>DC</sub>	12–18	12–18	12–18
		NiCd/	NiCd/	NiCd/
		NiMH/	NiMH/	NiMH/
		Li-Ion	Li-Ion	Li-Ion
Fluorescent Lamp	V <sub>AC</sub>	230	230	115
	W	38	38	38
Weight (unit only)	kg	2.5	2.7	2.5

### Outlets

Europe	230 V <sub>AC</sub> tools	15 Amperes	–
U.K. & Ireland	230 V <sub>AC</sub> tools	12 Amperes	–

### Definitions: Safety Guidelines

The definitions below describe the level of severity for each signal word. Please read the manual and pay attention to these symbols.

 **DANGER:** Indicates an imminently hazardous situation which, if not avoided, **will** result in **death or serious injury**.

 **WARNING:** Indicates a potentially hazardous situation which, if not avoided, **could** result in **death or serious injury**.

 **CAUTION:** Indicates a potentially hazardous situation which, if not avoided, **may** result in **minor or moderate injury**.

**CAUTION:** Used without the safety alert symbol indicates a potentially hazardous situation which, if not avoided, **may** result in **property damage**.



Denotes risk of electric shock.



Denotes risk of fire.

### Important Safety Rules

1. **WARNING!** When using the DC019 and DC020 worklights, basic precautions should always be followed, including the following:
  - a. Read all the instructions before using the DC019 and DC020 worklights.
  - b. To reduce the risk of injury, close supervision is necessary when a worklight is used near children.
  - c. Do not contact moving parts.
  - d. Only use attachments recommended or sold by the manufacturer.
  - e. Do not use outdoors.
  - f. To disconnect, turn all controls to the off ("O") position, then remove plug from outlet.
  - g. Do not unplug by pulling on cord. To unplug, grasp the plug, not the cord.
  - h. Unplug from outlet when not in use and before servicing or cleaning.
  - i. Do not operate any worklight with a damaged cord or plug, or after the worklight malfunctions or is dropped or damaged in any manner. Return worklight to the nearest authorized service facility for examination, repair, or electrical or mechanical adjustment.
  - j. To reduce the risk of electrical shock, do not put worklight in water or other liquid. Do not place or store worklight where it can fall or be pulled into a tub or sink.
  - k. Use only the charger supplied by the manufacturer.
  - l. Always unplug before replacing the bulb. Replace bulb with same type rated 38 Watts.
  - m. Connect to a properly grounded outlet. Refer to **Grounding Instructions**.

## Safety Rules for Worklights



**WARNING:** Burn hazard. Do not operate flashlight near flammable liquids or in gaseous or explosive atmospheres. Internal sparks may ignite fumes causing personal injury.



**WARNING:** Shock hazard. Remove battery pack before replacing the fluorescent bulb.

- Vision may be impaired when looking directly into fluorescent light.
- Do not expose light to wet or damp areas. Use only in dry locations. Do not allow any liquid to get inside worklight. Do not submerge worklight in any liquid.
- The worklight is intended for household and commercial use.
- Do not operate without lens cover assembly attached.
- Before using battery, read all instructions and cautionary markings on battery pack, and product using battery pack.
- This appliance is not intended for use by persons (including children) with reduced physical, sensory or mental capabilities, or lack of experience and knowledge, unless they have been given supervision or instruction concerning use of the appliance by a person responsible for their safety.
- Children should be supervised to ensure that they do not play with the appliance.



**WARNING:** Shock hazard. Do not allow any liquid to get inside worklight. Electric shock may result.



**CAUTION:** Under certain conditions, with the worklight plugged in to the power supply, the exposed contacts inside the worklight can be shorted by foreign material. Foreign materials of a conductive nature such as, but not limited to, steel wool, aluminum foil, or any buildup of metallic particles should be kept away from charger cavities. Always unplug worklight before attempting to clean.

- In case of damaged power supply cord the supply cord must be replaced immediately by the manufacturer, its service agent or similar qualified person to prevent any hazard.
- **Do not expose worklight to rain or snow. The worklight is intended for household and commercial use.**

- **Make sure cord is located so that it will not be stepped on, tripped over, or otherwise subjected to damage or stress.**
- **Do not use an extension cord unless it is absolutely necessary.** Use of an improper extension cord could result in risk of fire, electric shock or electrocution.
- Place the worklight in a position away from any heat source.
- **Do not place any object on top of worklight or place the worklight on a soft surface that might block the ventilation slots and result in excessive internal heat. Place the worklight in a position away from any heat source.**
- **Do not operate worklight with a damaged cord or plug — have them replaced immediately.**
- **Do not operate the worklight if it has received a sharp blow, been dropped, or otherwise damaged in any way.** Take it to an authorised service center.
- **Do not disassemble worklight. Take it to an authorized service center when service or repair is required.** Incorrect reassembly may result in a risk of electric shock, electrocution or fire.
- **Disconnect the worklight from the outlet before attempting any cleaning. This will reduce the risk of electric shock.** Removing the battery pack will not reduce this risk.
- **The DC020 (230 V) worklights are designed to operate on 230 Volts, 50 Hz AC (except outlets). The DC020 (115 V) is designed to operate on 115 Volts, 50 Hz AC. It also operates on direct current (DC) through a fully charged battery pack.** Do not use any other voltage.

## Residual Risks

- The following risks are inherent to the use of this appliance:
  - impaired vision when looking directly into fluorescent light
  - burns from touching a hot bulb

## Grounding Instructions

The DC020 (230 V) worklight must be grounded. In the event of malfunction or breakdown, grounding provides a path of least resistance for electric current to reduce the risk of electric shock. The worklight are equipped with a cord having an equipment-grounding conductor and a grounding plug. The

plug must be plugged into an appropriate outlet that is properly installed and grounded in accordance with all local codes and ordinances.



**DANGER:** Improper connection of the equipment grounding conductor can result in a risk of electric shock. The conductor with insulation having an outer surface that is green with yellow stripes is the equipment grounding conductor. If repair or replacement of the cord or plug is necessary, do not connect the equipment-grounding conductor to a live terminal. Repairs shall only be performed by DEWALT service agent. Do not modify the plug provided with the worklight – if it will not fit the outlet, have a proper outlet installed by a DEWALT repair agent.

#### FOR GROUNDED, CORD-CONNECTED WORKLIGHT RATED 16A AND LOWER AND INTENDED FOR USE ON A NOMINAL 230 V SUPPLY CIRCUIT

The worklight is for use on a nominal 230 V circuit, and has a grounding plug that looks like the plug in the following illustration.

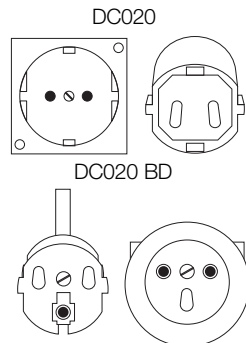

### Worklight

The worklight accepts 12–18 V NiCd, NiMH or Li-Ion batteries.

### Important Safety Instructions for All Battery Packs

When ordering replacement battery packs, be sure to include catalog number and voltage.

The battery pack is not fully charged out of the carton. Before using the battery pack and charger, read the safety instructions below. Then follow charging procedures outlined in the charger manual.

#### READ ALL INSTRUCTIONS

- **Do not charge or use battery in explosive atmospheres, such as in the presence of flammable liquids, gases or dust.** Inserting or removing the battery from the charger may ignite the dust or fumes.
- Charge the battery packs only in DEWALT chargers.
- **DO NOT** splash or immerse in water or other liquids.
- **Do not store or use the tool and battery pack in locations where the temperature may reach or exceed 40° C (105° F) (such as outside sheds or metal buildings in summer).**



**DANGER:** Electrocutation hazard. Never attempt to open the battery pack for any reason. If battery pack case is cracked or damaged, do not insert into charger. Electric shock or electrocution may result. Damaged battery packs should be returned to service center for recycling.



**WARNING:** Never attempt to open the battery pack for any reason. If battery pack case is cracked or damaged, do not insert into charger. Do not crush, drop or damage battery pack. Do not use a battery pack or charger that has received a sharp blow, been dropped, run over or damaged in any way (i.e., pierced with a nail, hit with a hammer, stepped on). Damaged battery packs should be returned to service center for recycling.



**CAUTION:** When not in use, place tool on its side on a stable surface where it will not cause a tripping or falling hazard. Some tools with large battery packs will stand upright on the battery pack but may be easily knocked over.

#### SPECIFIC SAFETY INSTRUCTIONS FOR NICKEL CADMIUM (NiCd) OR NICKEL METAL HYDRIDE (NiMH)

- **Do not incinerate the battery pack even if it is severely damaged or is completely worn out.** The battery pack can explode in a fire.
- **A small leakage of liquid from the battery pack cells may occur under extreme usage or temperature conditions.** This does not indicate a failure.

However, if the outer seal is broken:

- a. and the battery liquid gets on your skin, immediately wash with soap and water for several minutes.



## ENGLISH

- b. and the battery liquid gets into your eyes, flush them with clean water for a minimum of 10 minutes and seek immediate medical attention. **(Medical note: The liquid is 25-35% solution of potassium hydroxide.)**

### SPECIFIC SAFETY INSTRUCTIONS FOR LITHIUM ION (LI ION)

- **Do not incinerate the battery pack even if it is severely damaged or is completely worn out.** The battery pack can explode in a fire. Toxic fumes and materials are created when lithium ion battery packs are burned.
- **If battery contents come into contact with the skin, immediately wash area with mild soap and water.** If battery liquid gets into the eye, rinse water over the open eye for 15 minutes or until irritation ceases. If medical attention is needed, the battery electrolyte is composed of a mixture of liquid organic carbonates and lithium salts.
- **Contents of opened battery cells may cause respiratory irritation.** Provide fresh air. If symptoms persists, seek medical attention.



**WARNING:** Burn hazard. Battery liquid may be flammable if exposed to spark or flame.

### Battery Cap (fig. 2)

A protective battery cap is supplied to cover the contacts of a detached battery pack. Without the protective cap in place, loose metal objects could short circuit the contacts, causing a fire hazard and damaging the battery pack.

1. Take off the protective battery cap before placing the battery pack in the charger or tool (fig. 2A).
2. Place the protective cap over the contacts immediately after removing the battery pack from the charger or tool (fig. 2B).



**WARNING:** Make sure the protective battery cap is in place before storing or carrying a detached battery pack.

### Battery Pack

#### DC019 AND DC020 BATTERY TYPE

The DC019 and the DC020 will provide light using 12–18 Volt DEWALT nickel cadmium, nickel metal hydride and lithium ion battery packs. Run-time per one 18 V battery is one hour or greater.

Your battery may be charged in DEWALT 1 hour chargers, 15 minute chargers or vehicular

12 volt chargers. Be sure to read all safety instructions before using your charger.

The 38W fluorescent worklight will run on 12–18V DEWALT batteries or 230 V and 115 V AC Power.

### Storage Recommendations

1. The best storage place is one that is cool and dry away from direct sunlight and excess heat or cold. For optimum battery performance and life, store battery packs at room temperature when not in use.

**NOTE:** Li-Ion battery packs should be fully charged when stored.

2. Long storage will not harm the battery pack or charger. Under proper conditions, they can be stored for up to 5 years.

### Labels on Battery Pack

In addition to the pictographs used in this manual, the labels on the battery pack show the following pictographs:



Read instruction manual before use.



Do not probe with conductive objects.



Do not use damaged battery packs.



Use only with DEWALT battery packs, others may burst, causing personal injury and damage.



Do not expose to water.



Have defective cords replaced immediately.



Discard the battery pack with due care for the environment.



Do not incinerate the battery pack NiMH, NiCd+ and Li-Ion.

### Labels on Worklight

The following pictographs are shown on the worklight:





Read instruction manual before use.



 Ensure correct bulb is used.

 Do not use near fire.

 Do not plug cord in.

 Correct bulb placement.

 Battery clamp down.

#### DATE CODE POSITION

Date Code, which also includes the year of manufacture, is printed into the housing surface that forms the mounting joint between tool and battery!

Example:

2010 XX XX

Year of Manufacture

#### Package Contents

The package contains:

- 1 Worklight
- 1 Instruction manual
- 1 Exploded drawing
  - Check for damage to the worklight, parts or accessories which may have occurred during transport.
  - Take the time to thoroughly read and understand this manual prior to operation.

#### Description (fig. 1)

 **WARNING:** Never modify the power tool or any part of it. Damage or personal injury could result.

#### INTENDED USE

The DC019 and DC020 worklights are designed to use as a light source.

The DC019 and DC020 worklights are professional appliances. **DO NOT** let children come into contact with the tool. Supervision is required when inexperienced operators use this tool.

- a. ON/OFF switch
- b. Handle
- c. Battery port
- d. 16 Amp outlets (DC020 QW, 230 V only)  
13 Amp outlets (DC020 GB, 230 V only)

- e. Power cord
- f. Built-in cord wrap
- g. Battery hold-down
- h. Fluorescent bulb
- i. Lens cover
- j. Worklight housing
- k. Support arm
- l. Rubber gasket
- m. Bulb guard

#### Electrical Safety

The electrical product has been designed for one voltage only. Always check that the power supply corresponds to the voltage on the rating plate.



#### DC020 LX; DC019

Your tool is double insulated in accordance with EN 60598.

DC020 BD, QW and GB are grounded (class I) according to EN 60335 and EN 60598.

#### Mains Plug Replacement (U.K. & Ireland Only)

If a new mains plug needs to be fitted:

- Safely dispose of the old plug.
- Connect the brown lead to the live terminal in the plug.
- Connect the blue lead to the neutral terminal.



**WARNING:** No connection is to be made to the earth terminal.

Follow the fitting instructions supplied with good quality plugs. Recommended fuse: 3 A.

#### Fitting a Mains Plug to 115 V Units (U.K. and Ireland only)

- The plug should be fitted by a competent person. If you are in doubt, contact an authorized DEWALT repair agent or a qualified electrician.
- The wires are coloured according to the following code:
  - live = brown
  - neutral = blue
- Do not connect the blue or brown wire to the earth terminal in the plug. Connect as follows:
  - brown to terminal marked 'L'
  - blue to terminal marked 'N'

## ENGLISH

- The plug fitted should comply with BS EN 60309 (BS4343), 16 Amps, earthing contact position 4h.



**WARNING:** Always ensure that the cable clamp is correctly and securely fitted to the sheath of the cable.

### Using an Extension Cable



**WARNING:** Keep electrical cords in good condition. Do not use worn, bare, or frayed cords because they can cause electrical shock.



**WARNING:** Operating equipment at low voltage can cause it to overheat. Using an excessively long extension cord can cause the cord to overheat.

Only use grounded extension cords that are rated for outdoor use and equipment with a third-wire ground.

If an extension cable is required, use an approved three-wire extension cable suitable for the power input of this tool (see technical data).

The minimum conductor size is 1.5 mm<sup>2</sup>. When using a cable reel, always unwind the cable completely.

## OPERATION

### AC Operation

1. Unwrap power cord and plug into 115 or 230 V AC wall outlet.
2. **DC020 BD, QW, GB (230 V AC):** The two sockets are now active and can be used.

**NOTE:** The two sockets are only active during AC use.

### Battery Operation (fig. 1, 4)

1. Place the folded up DC020 on a stable, level surface, lens cover (i) side down.
2. Lift the battery hold-down (g) with one hand and insert the battery pack into the battery port (c). Slowly place the battery hold-down on battery pack to hold the battery pack firmly.
3. With one hand securely holding the handle (b), use the other hand to lift the worklight housing (j).

### Usage (fig. 1, 5)

1. Place the folded up DC020 on a stable, level surface.
2. The worklight housing can be positioned in different positions. With one hand securely

holding the handle (b), use the other hand to lift the support arm (k) to one of the five positions shown.

3. Position the worklight as desired. Press the ON/OFF switch (a) to ON.

When finished using the worklight, turn the ON/OFF switch to OFF, fold the worklight housing down to the flat position for storage.

### Replacing the Fluorescent Bulb (fig. 1, 6)



**WARNING: Shock Hazard.** Disconnect battery pack and unplug tool before replacing the fluorescent bulb. Such preventative safety measures reduce the risk of personal injury.



**CAUTION: Vision may be impaired when looking directly into fluorescent light.**



**CAUTION: Cut hazard.** If replacing a broken bulb, protect your hands before attempting to remove the bulb. Do not remove any pieces of broken glass or bulb from the socket area with bare hands, or personal injury may occur.

To change the fluorescent bulb, the worklight housing must be in an upward position as shown in figure 1.

**CAUTION:** To avoid damage to the worklight, **DO NOT** separate the rubber gasket from the lens cover. The rubber gasket is permanently attached.

**NOTE:** Recommended replacement bulb is the DeWALT DC0213 38W fluorescent bulb.

**NOTE:** Avoid touching the reflective surface. Surface contamination will decrease reflectivity.

1. With one hand securing the bottom corner of the worklight housing (j) and lens cover (i), use the other hand to roll back the rubber gasket (l) from the worklight housing starting at one of the bottom corners.
2. Still securely holding the worklight housing roll back the rubber gasket from all sides of the housing, finishing at the top.
3. Remove the rubber gasket (l) and lens cover (i) and set aside.
4. With one hand securing the bottom corner of the worklight housing, use the other hand to remove the bulb guard (m). Gently squeeze the sides of the bulb guard with the thumb and index finger to release it from the clips. Set the bulb guard aside.

5. Secure the bottom corner of the worklight housing with one hand. Use the other hand to firmly grasp the fluorescent bulb (h) at the center and hold onto the white plastic housing under the bulb guard. While still securing the bottom corner, gently remove the bulb from the worklight housing as shown. Ensure that the socket and area around the socket is free of dirt, dust and other contaminants.
6. Align the replacement fluorescent bulb in the same orientation as the previous bulb. Secure the bottom corner of the worklight housing with one hand. Using the other hand, carefully press on the center of the bulb's plastic housing to secure it in place.
7. Once the replacement bulb is in place, gently press the center of the bulb's plastic housing to ensure it is connected properly. Replace the bulb guard by clipping it to the worklight housing.
8. Replace the lens cover. Place the rubber gasket in one of the top corners and roll the gasket onto the other top corner, finishing on a bottom. Ensure the rubber gasket is firmly in place around the worklight housing.

## MAINTENANCE

Your DEWALT appliance has been designed to operate over a long period of time with a minimum of maintenance. Continuous satisfactory operation depends upon proper tool care and regular cleaning.



**WARNING: Shock Hazard.** **Disconnect battery pack and unplug tool before replacing the fluorescent bulb.** Such preventative safety measures reduce the risk of personal injury.

## Service Notes

This product is not user serviceable. Other than the replacement bulb, there are no user serviceable parts inside the worklight. Servicing at an authorized service center is required to avoid damage to static sensitive internal components.



## Cleaning



**WARNING: Remove the battery pack and disconnect worklight from the AC outlet before cleaning.** Never use solvents or other harsh chemicals for cleaning the non-metallic parts of

the tool. These chemicals may weaken the non-metallic materials used in these parts. Use a cloth dampened only with water and mild soap or soft non-metallic brush. Never let any liquid get inside the worklight; never immerse any part of the worklight into a liquid.

## Optional Accessories



**WARNING:** Since accessories, other than those offered by DEWALT, have not been tested with this product, use of such accessories with this tool could be hazardous. To reduce the risk of injury, only DEWALT, recommended accessories should be used with this product.

Consult your dealer for further information on the appropriate accessories.

## Protecting the Environment



Separate collection. This product must not be disposed of with normal household waste.



Should you find one day that your DEWALT product needs replacement, or if it is of no further use to you, do not dispose of it with household waste. Make this product available for separate collection.



Separate collection of used products and packaging allows materials to be recycled and used again. Re-use of recycled materials helps prevent environmental pollution and reduces the demand for raw materials.

Local regulations may provide for separate collection of electrical products from the household, at municipal waste sites or by the retailer when you purchase a new product.

DEWALT provides a facility for the collection and recycling of DEWALT products once they have reached the end of their working life. To take advantage of this service please return your product to any authorised repair agent who will collect them on our behalf.

You can check the location of your nearest authorised repair agent by contacting your local DEWALT office at the address indicated in this manual. Alternatively, a list of authorised DEWALT repair agents and full details of our after-sales service and contacts are available on the Internet at: [www.2helpU.com](http://www.2helpU.com).



## Rechargeable Battery Pack

This long life battery pack must be recharged when it fails to produce sufficient power on jobs which were easily done before. At the end of its technical life, discard it with due care for our environment:

- Run the battery pack down completely, then remove it from the tool.
- NiCd, NiMH and Li Ion cells are recyclable. Take them to your dealer or a local recycling station. The collected battery packs will be recycled or disposed of properly.

### THE FOLLOWING BATTERIES ARE COMPATIBLE WITH THESE WORKLIGHTS:

DE9074	12 V	NiCd	1.3 Ah
DE9071	12 V	NiCd	2.0 Ah
DE9075	12 V	NiCd	2.4 Ah
DE9501	12 V	NiMH	2.6 Ah
DE9094	14.4 V	NiCd	1.3 Ah
DE9091	14.4 V	NiCd	2.0 Ah
DE9092	14.4 V	NiCd	2.4 Ah
DE9502	14.4 V	NiMH	2.6 Ah
DE9140	14.4 V	Li-Ion	2.0 Ah
DE9098	18 V	NiCd	1.3 Ah
DE9095	18 V	NiCd	2.0 Ah
DE9096	18 V	NiCd	2.4 Ah
DE9503	18 V	NiMH	2.6 Ah
DE9180	18 V	Li-Ion	2.0 Ah

## GUARANTEE

DEWALT is confident of the quality of its products and offers an outstanding guarantee for professional users of the product. This guarantee statement is in addition to and in no way prejudices your contractual rights as a professional user or your statutory rights as a private non-professional user. The guarantee is valid within the territories of the Member States of the European Union and the European Free Trade Area.

### • 30 DAY NO RISK SATISFACTION GUARANTEE •

If you are not completely satisfied with the performance of your DEWALT tool, simply return it within 30 days, complete with all original components, as purchased, to the point of purchase, for a full refund or exchange. The product must have been subject to fair wear and tear and proof of purchase must be produced.

### • ONE YEAR FREE SERVICE CONTRACT •

If you need maintenance or service for your DEWALT tool, in the 12 months following purchase, you are entitled to one service free of charge. It will be undertaken free of charge at an authorised DEWALT repair agent. Proof of purchase must be produced. Includes labour. Excludes accessories and spare parts unless failed under warranty.

### • ONE YEAR FULL WARRANTY •

If your DEWALT product becomes defective due to faulty materials or workmanship within 12 months from the date of purchase, DEWALT guarantees to replace all defective parts free of charge or – at our discretion – replace the unit free of charge provided that:

- The product has not been misused;
- The product has been subject to fair wear and tear;
- Repairs have not been attempted by unauthorised persons;
- Proof of purchase is produced.
- The product is returned complete with all original components

If you wish to make a claim, contact your seller or check the location of your nearest authorised DEWALT repair agent in the DEWALT catalogue or contact your DEWALT office at the address indicated in this manual. A list of authorised DEWALT repair agents and full details of our after-sales service is available on the Internet at: [www.2helpU.com](http://www.2helpU.com)

## FOCO DE TRABAJO INALÁMBRICO/CON CABLE DE ALTA CAPACIDAD DC019/DC020

### ¡Enhorabuena!

Vd. ha optado por un producto DEWALT. Años de experiencia, innovación y un exhaustivo desarrollo de productos hacen que DEWALT sea una de las empresas más fiables para los usuarios profesionales.

### Datos técnicos

		DC019	DC020	DC020LX
Voltaje	V <sub>AC</sub>	230	230	–
	(Reino Unido e Irlanda) V <sub>AC</sub>	–	230	115
Corriente nominal máx.	A	3,2	15	–
	(Reino Unido e Irlanda) A	–	15	3,2
Batería	V <sub>CD</sub>	12–18	12–18	12–18
		NiCd/	NiCd/	NiCd/
		NiMH/	NiMH/	NiMH/
		Li-Ion	Li-Ion	Li-Ion
Lámpara fluorescente	V <sub>AC</sub>	230	230	115
	W	38	38	38
Peso (sólo del aparato)	kg	2,5	2,7	2,5

### Tomas de corriente

Europa			
herramientas de 230 V <sub>AC</sub>	15 amperios	–	
Reino Unido e Irlanda			
herramientas de 230 V <sub>AC</sub>	12 amperios	–	

### Definiciones: Pautas de seguridad

Las siguientes definiciones describen el nivel de severidad de cada palabra de señal. Lea el manual y preste atención a estos símbolos.



**PELIGRO:** indica una situación de peligro inminente, que si no se evita, **provocará la muerte o lesiones graves.**



**ADVERTENCIA:** indica una situación de posible peligro que, si no se evita, **podría provocar la muerte o lesiones graves.**



**ATENCIÓN:** indica una situación de posible peligro que, si no se evita, **puede provocar lesiones leves o moderadas.**

**ATENCIÓN:** utilizado sin el símbolo de alerta de seguridad indica una situación de posible peligro que, si no se evita, **puede provocar daños en la propiedad.**



Indica riesgo de descarga eléctrica.



Indica riesgo de incendio.

### Normas de seguridad importantes

1. **¡ADVERTENCIA!** Cuando se usan los focos de trabajo DC019 y DC020, deben siempre observarse precauciones básicas, incluidas las siguientes:
  - a. Lea todas las instrucciones antes de utilizar los focos de trabajo DC019 y DC020.
  - b. Para reducir el riesgo de lesión, es necesaria una supervisión atenta cuando se use un foco de trabajo cerca de niños.
  - c. No toque las piezas en movimiento.
  - d. Utilice solamente accesorios recomendados o vendidos por el fabricante.
  - e. No lo utilice en exteriores.
  - f. Para desconectar, gire todos los botones hasta la posición "off" ("O"), después saque el enchufe de la toma de corriente.
  - g. No desenchufe tirando del cable. Para desenchufar, agarre el enchufe, no el cable.
  - h. Desenchúfelo de la toma de corriente cuando no esté utilizándose y antes de reparaciones o limpieza.
  - i. No utilice ningún foco de trabajo con un cable o enchufe dañado, si no funciona bien, se ha caído o presenta algún daño. Devuelva el foco de trabajo al establecimiento de servicio autorizado más cercano para que sea examinado, reparado o sometido a un ajuste eléctrico o mecánico.
  - j. Para reducir el riesgo de descarga eléctrica, no ponga el foco de trabajo en agua ni en ningún otro líquido. No coloque ni guarde el foco de trabajo donde pueda caerse o pueda tirarse de él y caerse en una bañera o lavabo.
  - k. Use sólo el cargador suministrado por el fabricante.

l. *Desenchufe primero siempre antes de cambiar la bombilla. Cambie la bombilla por una del mismo tipo de 38 vatios nominales.*

m. *Conecte a una toma de corriente puesta a tierra adecuadamente. Consulte las **Instrucciones de puesta a tierra.***

## Normas de seguridad para los focos de trabajo



**ADVERTENCIA:** Riesgo de quemadura. No utilice el foco de trabajo cerca de líquidos inflamables o en atmósferas gaseosas o explosivas. Las chispas internas pueden inflamar los gases y ocasionar lesión personal.



**ADVERTENCIA:** Riesgo de descarga eléctrica. Saque la batería antes de cambiar la bombilla fluorescente.

- La visión puede dañarse cuando se mira directamente a la luz fluorescente.
- No exponga la luz a las zonas mojadas o húmedas. Usar sólo en lugares secos. No permita que ningún líquido entre en el foco de trabajo. No sumerja el foco de trabajo en ningún líquido.
- El foco de trabajo está previsto para uso doméstico y comercial.
- No lo utilice si no tiene puesta la cubierta de la lente.
- Antes de utilizar la batería, lea todas las instrucciones y las indicaciones preventivas en la batería y en el producto que utiliza la batería.
- Este aparato no está concebido para ser utilizado por personas (incluidos niños) con capacidades físicas, sensoriales o mentales reducidas, o sin experiencia y conocimientos, a menos que hayan recibido supervisión o instrucción con respecto al uso del aparato por una persona responsable de su seguridad.
- Los niños deben ser supervisados para asegurar que no jueguen con el aparato.



**ADVERTENCIA:** Riesgo de descarga eléctrica. No permita que ningún líquido entre en el foco de trabajo. Podría provocar descargas eléctricas.



**ATENCIÓN:** En determinadas circunstancias, con el foco de trabajo enchufado en la fuente de alimentación, algunos materiales extraños pueden provocar un cortocircuito en los contactos expuestos dentro del foco de trabajo. Deben mantenerse fuera

de las cavidades del cargador objetos extraños de naturaleza conductora como esponjas de acero, láminas de aluminio o cualquier acumulación de partículas metálicas, entre otros. Desenchufe siempre el foco de trabajo antes de intentar limpiarlo.

- En caso de daño al cable de alimentación, éste debe ser reemplazado inmediatamente por el fabricante, su agente de servicio o persona cualificada similar para evitar cualquier peligro.
- **No exponga el foco de trabajo a la lluvia ni a la nieve. El foco de trabajo está previsto para uso doméstico y comercial.**
- **Asegúrese de que el cable esté situado de modo que no lo pise nadie, ni se tropiece con él, y que no esté sujeto a daños o tensiones.**
- **No use un alargador a menos que sea absolutamente necesario.** El uso de un alargador incorrecto puede provocar riesgo de incendio, descarga eléctrica o electrocución.
- Coloque el foco de trabajo lejos de cualquier fuente de calor.
- **No coloque objetos en la parte superior del foco de trabajo ni coloque el foco de trabajo en una superficie blanda que pueda bloquear las ranuras de ventilación y provocar un calor interno excesivo. Coloque el foco de trabajo lejos de cualquier fuente de calor.**
- **No utilice el foco de trabajo con un cable o enchufe dañados:** reemplácelos de inmediato.
- **No utilice el foco de trabajo si ha recibido un golpe fuerte, se ha caído, o presenta algún daño.** Llévelo a un centro de servicio técnico autorizado.
- **No desmonte el foco de trabajo. Llévelo a un centro de servicio técnico autorizado cuando sea necesario realizar un mantenimiento o reparaciones.** Si se montase mal el aparato, existe el riesgo de que se produzca una descarga eléctrica, electrocución o incendio.
- **Antes de limpiarlo, desconecte el foco de trabajo de la toma de corriente. Con ello minimizará el riesgo de descarga eléctrica.** Quitar la batería no reduce este riesgo.
- **Los focos de trabajo DC020 (230 V) están diseñados para funcionar con 230 voltios, 50 Hz CA (excepto las tomas de corriente). El DC020 (115 V) está diseñado para funcionar**



con 115 voltios, 50 Hz CA. Funciona también con corriente directa (CD) con una batería cargada totalmente. No utilice ningún otro voltaje.

### Riesgos residuales

- Los siguientes riesgos son inherentes al uso de este aparato:
  - problemas de visión cuando se mira directamente a la luz fluorescente
  - quemaduras al tocar una bombilla caliente

### Instrucciones de puesta a tierra

El foco de trabajo DC020 (230 V) debe estar conectado a tierra. En caso de mal funcionamiento o avería, la puesta a tierra proporciona una vía de menor resistencia para la corriente eléctrica a fin de reducir el riesgo de descarga eléctrica. Los focos de trabajo están provistos de un cable que tiene un conductor de conexión a tierra del equipo y un enchufe de puesta a tierra. El enchufe debe estar enchufado en una toma de corriente apropiada que esté instalada adecuadamente y puesta a tierra de acuerdo con los códigos y ordenanzas locales.



**PELIGRO:** La conexión inadecuada del conductor de puesta a tierra del equipo puede ocasionar un riesgo de descarga eléctrica. El conductor con aislamiento que tiene una superficie externa verde con rayas amarillas es el conductor de puesta a tierra del equipo. Si es necesario reparar o cambiar el cable o el enchufe, no conecte el conductor de puesta a tierra del equipo a una terminal cargada. Las reparaciones sólo serán realizadas por un agente de servicio de DEWALT. No modifique el enchufe provisto con el foco de trabajo – si no cabe en la toma de corriente, pida a un agente de reparaciones de DEWALT que instale una toma de corriente adecuada.

#### PARA UN FOCO DE TRABAJO PUESTO A TIERRA, CONECTADO POR CABLE Y CON 16A NOMINALES Y MENOS PARA USO EN UN CIRCUITO DE ALIMENTACIÓN NOMINAL DE 230 V

El foco de trabajo es para usarse en un circuito nominal de 230 V y tiene un enchufe de puesta a tierra que se parece al enchufe en la siguiente ilustración.

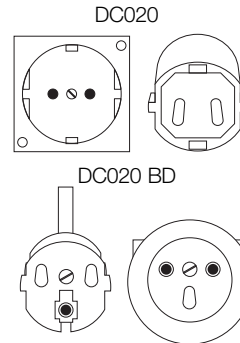

### Foco de trabajo

El foco de trabajo acepta baterías de 12–18 V de NiCd, NiMH o Li-Ion.

### Instrucciones de seguridad importantes para todas las baterías

Cuando pida baterías de repuesto, asegúrese de incluir el número de catálogo y el voltaje.

La batería incluida en la caja no está completamente cargada. Antes de utilizar la batería y el cargador, lea las instrucciones de seguridad a continuación. Después siga los procedimientos de carga indicados en el manual del cargador.

#### LEA TODAS LAS INSTRUCCIONES

- No cargue ni use la batería en atmósferas explosivas, como ambientes donde haya polvo, gases o líquidos inflamables. Poner o sacar la batería del cargador puede inflamar el polvo o los gases.
- Cargue las baterías sólo con cargadores DEWALT.
- NO salpique ni sumerja en agua u otros líquidos.
- No guarde ni utilice la herramienta y la batería en lugares en los que la temperatura pueda alcanzar o superar los 40° C (105 ° F) (como cobertizos al aire libre o construcciones de metal en verano).



**PELIGRO:** Riesgo de electrocución. No intente nunca abrir la batería por ningún motivo. Si la caja de la batería está agrietada o dañada, no la introduzca en el cargador. Puede haber riesgo de descarga eléctrica o electrocución. Las baterías dañadas deben devolverse al centro de servicio para su reciclado.



**ADVERTENCIA:** No intente nunca abrir la batería por ningún motivo. Si la caja de la batería está agrietada o dañada, no la introduzca en el cargador. No aplaste, deje caer ni dañe la batería. No utilice una batería o un cargador que hayan recibido un golpe fuerte, se hayan caído, pisado o dañado de alguna forma (por ejemplo, perforado con un clavo, golpeado con un martillo, pisado). Las baterías dañadas deben devolverse al centro de servicio para su reciclado.



**ATENCIÓN:** Cuando no se utilice, coloque la herramienta de costado en una superficie estable en la que no provoque tropezones o caídas. Algunas herramientas con baterías grandes permanecerán de forma vertical sobre la batería, pero pueden derribarse fácilmente.

**INSTRUCCIONES DE SEGURIDAD ESPECÍFICAS PARA BATERÍAS DE NÍQUEL-CADMIO (NICD) O NÍQUEL METAL HIDRURO (NIMH)**

- **No incinere la batería aunque tenga daños importantes o esté completamente desgastada.** La batería puede explotar en un fuego.
- **Es posible que en condiciones de uso o temperatura extremas se produzca una pequeña pérdida de líquido de las pilas de la batería.** Esto no indica un fallo.

Sin embargo, si el precinto externo está roto:

- y el líquido de la batería entra en contacto con su piel, lávese inmediatamente con agua y jabón durante varios minutos.
- y el líquido de la batería entra en contacto con los ojos, lávelos con agua limpia durante 10 minutos como mínimo y obtenga atención médica inmediatamente. **(Nota médica:** El líquido es una solución de hidróxido de potasio al 25%-35%).

**INSTRUCCIONES DE SEGURIDAD ESPECÍFICAS PARA BATERÍAS DE IONES DE LITIO (LI ION)**

- **No incinere la batería aunque tenga daños importantes o esté completamente desgastada.** La batería puede explotar en un fuego. Se generan gases y materiales tóxicos cuando se queman baterías de iones de litio.
- **Si el contenido de la batería entra en contacto con la piel, lávese inmediatamente con jabón suave y agua.** Si el líquido de la batería entra en contacto con los ojos, enjuague

con agua los ojos abiertos durante 15 minutos o hasta que cese la irritación. Si se necesita atención médica, el electrolito de la batería está compuesto de una mezcla de carbonatos orgánicos líquidos y sales de litio.

- **El contenido de las pilas de la batería abiertas puede causar irritación respiratoria.** Proporcione aire fresco. Si los síntomas persisten, obtenga atención médica.



**ADVERTENCIA:** Riesgo de quemadura. El líquido de la batería puede ser inflamable si se expone a chispas o llamas.

**Capuchón de la batería (fig. 2)**

Para tapar los contactos de una batería suelta, se suministra un capuchón protector para la batería. Sin el capuchón protector puesto, puede que ciertos objetos metálicos provoquen un cortocircuito en los contactos, con el consiguiente riesgo de incendio y daño a la batería.

1. Quite el capuchón protector de la batería antes de colocar la batería en el cargador o la herramienta (fig. 2A).
2. Coloque el capuchón de la batería en los contactos inmediatamente después de quitar la batería del cargador o la herramienta (Fig. 2B).



**ADVERTENCIA:** Asegúrese de que el capuchón protector de la batería esté colocado antes de proceder a almacenar o transportar una batería suelta.

**Batería**

**TIPO DE BATERÍA DEL DC019 Y DC020**

El DC019 y el DC020 proporcionarán luz utilizando baterías DEWALT de níquel cadmio, níquel metal hidruro y litio-ión de 12-18 voltios. El tiempo de funcionamiento de una batería de 18 V es de una hora o más.

Puede cargar su batería en cargadores de 1 hora, cargadores de 15 minutos o cargadores de vehículo de 12 voltios de DEWALT. Lea todas las instrucciones de seguridad antes de usar su cargador.

El foco de trabajo fluorescente de 38 W funcionará con baterías DEWALT de 12-18V o 230 V y 115 V A.



## Recomendaciones para el almacenamiento

1. El mejor lugar de almacenamiento es uno que sea fresco y seco, que no esté expuesto directamente a la luz del sol ni a un exceso de frío o calor. Para un rendimiento y vida útil óptimos de la batería, guarde las baterías a temperatura ambiente cuando no esté usándolas.  
**NOTA:** Las baterías de Li-Ion deben cargarse completamente cuando estén guardadas.
2. Un almacenamiento de larga duración no dañará la batería o el cargador. En condiciones adecuadas, se pueden guardar hasta 5 años.

## Etiquetas en las baterías

Además de las ilustraciones contenidas en este manual, las etiquetas del cargador y la batería muestran los siguientes pictogramas:

-  Antes de usarlo, lea el manual de instrucciones.
-  No realice pruebas con objetos conductores.
-  No use baterías deterioradas.
-  Use sólo baterías DEWALT, cualquier otra puede estallar y provocar lesiones corporales y daños materiales.
-  No exponer al agua.
-  Cambie inmediatamente los cables defectuosos.
-  Deseche las baterías con el debido respeto al medio ambiente.
-  No incinere la batería de NiMH, NiCd+ y Li-Ion.

## Etiquetas en el foco de trabajo

En el foco de trabajo se muestran los siguientes pictogramas:

-  Antes de usarlo, lea el manual de instrucciones.

 Asegúrese de utilizar la bombilla correcta.

 No utilice junto al fuego.

 No enchufe el cable.

 Colocación correcta de la bombilla.

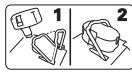
 Abrazadera de la batería hacia abajo.

## POSICIÓN DEL CÓDIGO DE FECHA

El código de fecha, que contiene también el año de fabricación, viene impreso en la superficie de la caja protectora que forma la junta de montaje entre la herramienta y la batería.

Ejemplo:

2010 XX XX  
Año de fabricación

## Contenido del embalaje

El embalaje contiene:

- 1 Foco de trabajo
- 1 Manual de instrucciones
- 1 Dibujo despiezado

- Compruebe si el foco de trabajo, las piezas o accesorios han sufrido algún desperfecto durante el transporte.
- Tómese el tiempo necesario para leer detenidamente y comprender este manual antes de utilizar la herramienta.

## Descripción (fig. 1)

 **ADVERTENCIA:** Jamás altere la herramienta eléctrica ni ninguna de sus piezas. Podrían producirse lesiones personales o daños.

## USO PREVISTO

Los focos de trabajo DC019 y DC020 están diseñados para utilizarse como fuente de luz.

Los focos de trabajo DC019 y DC020 son aparatos profesionales. **NO** permita que los niños toquen la herramienta. El uso de esta herramienta por parte de operadores inexpertos requiere supervisión.

- a. Interruptor de encendido/apagado
- b. Asa
- c. Puerto de la batería

- d. Tomas de corriente de 16 Amperios (DC020 QW, sólo 230 V)  
Tomas de corriente de 13 Amperios (DC020 GB, sólo 230 V)
- e. Cable de alimentación
- f. Espacio para enrollar el cable
- g. Dispositivo de sujeción de la batería
- h. Bombilla fluorescente
- i. Cubierta de la lente
- j. Caja protectora del foco de trabajo
- k. Brazo de apoyo
- l. Junta de goma
- m. Protector de la bombilla

### Seguridad eléctrica

El producto eléctrico está diseñado para un solo voltaje. Compruebe siempre que el voltaje suministrado corresponda al indicado en la placa de características.



#### DC020 LX; DC019

Su herramienta tiene doble aislamiento de acuerdo con la norma EN 60598.

DC020 BD, QW y GB están conectados a tierra (clase I) de acuerdo con las normas EN 60335 y EN 60598.

### Uso de un alargador



**ADVERTENCIA:** Mantenga los cables eléctricos en buen estado. No use cables desgastados, desnudos o pelados porque pueden causar descarga eléctrica.



**ADVERTENCIA:** El manejar equipo a voltaje bajo puede ocasionar que éste se recaliente. El utilizar un alargador excesivamente largo puede hacer que el cable se recaliente.

Utilice solamente alargadores de puesta a tierra que estén clasificados para uso en exteriores y equipo con una toma de tierra de conductor neutro.

En caso de que sea necesario utilizar un alargador, deberá ser uno de conductor neutro aprobado y apto para la potencia específica de esta herramienta (véanse los datos técnicos).

El tamaño mínimo del conductor es de 1,5 mm<sup>2</sup>. Si utiliza un carrete de cable, desenrolle siempre el cable completamente.

## FUNCIONAMIENTO

### Funcionamiento con CA

1. Desenrolle el cable de alimentación y enchúfelo en una toma de corriente de pared de 115 o 230 V.
2. **DC020 BD, QW, GB (230 V CA):** Los dos enchufes están ahora activos y pueden utilizarse.

**NOTA:** Los dos enchufes están activos solamente durante el uso de CA.

### Funcionamiento de la batería (fig. 1, 4)

1. Coloque el DC020 plegado en una superficie estable y plana con la cubierta de la lente (i) con el lado hacia abajo.
2. Levante el dispositivo de sujeción de la batería (g) con una mano e introduzca la batería en el puerto de batería (c). Coloque el dispositivo de sujeción de la batería lentamente sobre la batería para sujetarla firmemente.
3. Agarrando bien con una mano el asa (b), use la otra mano para levantar la caja protectora del foco de trabajo (j).

### Uso (fig. 1, 5)

1. Coloque el DC020 plegado en una superficie estable y plana.
2. La caja protectora del foco de trabajo puede situarse en distintas posiciones. Agarrando bien con una mano el asa (b), use la otra mano para levantar el brazo de apoyo (k) hasta una de las cinco posiciones mostradas.
3. Coloque el foco de trabajo como desee. Presione el interruptor de encendido/apagado (ON/OFF) (a) hasta ponerlo en posición ON.

Cuando termine de usar el foco de trabajo, ponga el interruptor de encendido/apagado en posición OFF, pliegue hacia abajo la caja protectora del foco de trabajo hasta la posición plana para guardarlo.

### Cambio de la bombilla fluorescente (figs. 1, 6)



**ADVERTENCIA: Riesgo de descarga eléctrica. Desconecte la batería y desenchufe la herramienta antes de cambiar la bombilla fluorescente.**

Dichas medidas preventivas de seguridad reducen el riesgo de lesión personal.



**ATENCIÓN:** La visión puede dañarse cuando se mira directamente a la luz fluorescente.



**ATENCIÓN:** Riesgo de corte. Si cambia una bombilla rota, protéjase las manos antes de intentar sacar la bombilla. No quite ningún trozo roto de cristal o de bombilla de la zona del portalámparas con las manos desnudas o podrían producirse lesiones personales.

Para cambiar la bombilla fluorescente, la caja protectora del foco de trabajo debe estar en posición hacia arriba, como se muestra en la figura 1.

**ATENCIÓN:** Para evitar dañar el foco de trabajo, **NO** separe la junta de goma de la cubierta de la lente. La junta de goma está pegada permanentemente.

**NOTA:** La bombilla de recambio recomendada es la bombilla fluorescente de 38 W DEWALT DC0213.

**NOTA:** Evite tocar la superficie reflectora. La contaminación de la superficie disminuirá la reflectividad.

1. Agarrando bien con una mano la esquina inferior de la caja protectora del foco de trabajo (j) y la cubierta de la lente (i), use la otra mano para hacer rodar hacia atrás la junta de goma (l) de la caja protectora del foco de trabajo empezando por una de las esquinas inferiores.
2. Sujetando todavía bien la caja protectora del foco de trabajo haga rodar hacia atrás la junta de goma de todos los lados de la caja protectora, terminando en la parte superior.
3. Saque la junta de goma (l) y la cubierta de la lente (i) y apártelas.
4. Agarrando con una mano la esquina inferior de la caja protectora del foco de trabajo, use la otra mano para sacar el protector de la bombilla (m). Apriete suavemente los lados del protector de la bombilla con el pulgar y el índice para liberarlo de los ganchos. Ponga aparte el protector de la bombilla.
5. Sujete bien la esquina inferior de la caja protectora del foco de trabajo con una mano. Use la otra mano para agarrar firmemente la bombilla fluorescente (h) en el centro y sujételo contra la caja protectora de plástico blanco bajo el protector de la bombilla. Mientras sigue sujetando bien la esquina inferior, saque suavemente la bombilla de la caja protectora del foco de trabajo como se muestra. Asegúrese

de que el portalámparas y el área que lo rodea no estén sucios y no tengan polvo ni otros contaminantes.

6. Alinee la bombilla fluorescente de recambio en la misma orientación que la bombilla anterior. Sujete la esquina inferior de la caja protectora del foco de trabajo con una mano. Usando la otra mano, empuje con cuidado en el centro de la caja protectora de plástico de la bombilla para sujetarla bien en su sitio.
7. Una vez que la bombilla de recambio esté en su sitio, presione suavemente el centro de la caja protectora de plástico de la bombilla para asegurarse de que esté conectada bien. Vuelva a poner el protector de la bombilla sujetándolo a la caja protectora del foco de trabajo.
8. Vuelva a poner la cubierta de la lente. Ponga la junta de goma en una de las esquinas superiores y haga rodar la junta hasta situarla sobre la otra esquina superior, terminando en una esquina inferior. Asegúrese de que las juntas de goma estén firmemente en su lugar alrededor de la caja protectora del foco de trabajo.

## MANTENIMIENTO

Su aparato DEWALT ha sido diseñado para funcionar mucho tiempo con un mínimo de mantenimiento. Que siga funcionando satisfactoriamente depende del buen cuidado de la herramienta y de su limpieza periódica.



**ADVERTENCIA: Riesgo de descarga eléctrica. Desconecte la batería y desenchufe la herramienta antes de cambiar la bombilla fluorescente.**  
Dichas medidas preventivas de seguridad reducen el riesgo de lesión personal.

## Notas sobre el mantenimiento

Este producto no puede ser reparado por el usuario. Aparte de la bombilla de recambio, este foco de trabajo no contiene piezas que puedan ser reparadas por el usuario. Es preciso realizar las reparaciones en un centro de servicio autorizado para evitar el daño a los componentes internos estáticos sensibles.



## Limpieza



**ADVERTENCIA: Saque la batería y desconecte el foco de trabajo de la toma de corriente de CA antes de limpiarlo.** Jamás use disolventes u otros productos químicos fuertes para limpiar las piezas no metálicas de la herramienta. Dichos productos químicos pueden debilitar los materiales no metálicos con los que están construidas esas piezas. Use un paño humedecido únicamente con agua y jabón suave o un cepillo suave no metálico. No deje que entre nunca líquido dentro del foco de trabajo y no sumerja nunca ninguna parte del foco de trabajo en un líquido.

## Accesorios opcionales



**ADVERTENCIA:** dado que algunos accesorios, diferentes de los ofrecidos por DEWALT, no se han probado con este producto, el empleo de tales accesorios podría constituir un riesgo. Para reducir el riesgo de lesiones, sólo deben usarse con el producto los accesorios recomendados DEWALT.

Si desea más información sobre los accesorios adecuados, consulte a su distribuidor.

## Protección del medio ambiente



Recogida selectiva. Este producto no se debe eliminar con la basura doméstica.

Si alguna vez tiene que cambiar su producto DEWALT, o si ya no le vale, no lo elimine con la basura doméstica. Prepárelo para una recogida selectiva.



La recogida selectiva de los productos y embalajes usados permite el reciclaje de los materiales y que se puedan usar de nuevo. La reutilización de los materiales reciclados ayuda a evitar la contaminación del medio ambiente y reduce la demanda de materias primas.

Las legislaciones locales pueden facilitar la recogida selectiva de los productos eléctricos domésticos para llevarlos a centros de residuos municipales o

bien ser por el propio distribuidor al que compró el producto nuevo el que se encargue de recogerlo.

DEWALT facilita la recogida y reciclaje de los productos DEWALT una vez estos han alcanzado el final de su vida útil. Para disfrutar de este servicio, devuelva el producto a cualquier servicio técnico autorizado, que lo recogerá en nuestro nombre.

Para saber dónde está el servicio técnico autorizado más cercano puede ponerse en contacto con la oficina local DEWALT en la dirección indicada en este manual. Alternativamente, puede encontrar una lista con la dirección de los servicios técnicos DEWALT autorizados y detalles sobre nuestro servicio postventa en Internet: [www.2helpU.com](http://www.2helpU.com).



## Paquete de baterías recargable

Debe recargar el paquete de baterías de larga duración cuando note que no proporciona la suficiente potencia para realizar trabajos que antes hacía fácilmente. Al final de su vida técnica, elimínelo con el debido respeto hacia el medio ambiente:

- Agote la carga del paquete de baterías, a continuación extráigalo de la herramienta.
- Las pilas de NiCd, NiMH y Li Ion son reciclables. Llévelas a su distribuidor o a un centro de reciclaje local. Los paquetes de baterías recogidos se reciclarán o eliminarán de modo adecuado.

### LAS SIGUIENTES BATERÍAS SON COMPATIBLES CON ESTOS FOCOS DE TRABAJO:

DE9074	12 V	NiCd	1,3 Ah
DE9071	12 V	NiCd	2,0 Ah
DE9075	12 V	NiCd	2,4 Ah
DE9501	12 V	NiMH	2,6 Ah
DE9094	14,4 V	NiCd	1,3 Ah
DE9091	14,4 V	NiCd	2,0 Ah
DE9092	14,4 V	NiCd	2,4 Ah
DE9502	14,4 V	NiMH	2,6 Ah
DE9140	14,4 V	Li-Ion	2,0 Ah
DE9098	18 V	NiCd	1,3 Ah
DE9095	18 V	NiCd	2,0 Ah
DE9096	18 V	NiCd	2,4 Ah
DE9503	18 V	NiMH	2,6 Ah
DE9180	18 V	Li-Ion	2,0 Ah

## GARANTÍA

DEWALT tiene plena confianza en la calidad de sus productos y ofrece una excepcional garantía para los usuarios profesionales del producto. Esta declaración de garantía es adicional a sus derechos contractuales como usuario profesional y a sus derechos legales como usuario particular no profesional y no perjudica de ningún modo dichos derechos. La garantía es válida dentro de los territorios de los Estados Miembros de la Unión Europea y del Área de Libre Comercio Europea.

### • GARANTÍA DE SATISFACCIÓN DE 30 DÍAS SIN RIESGO •

Si no está totalmente satisfecho con el rendimiento de su herramienta DEWALT, sólo tiene que devolverla al punto de compra en un plazo de 30 días, completa con todos los componentes originales, tal y como la compró, para un reembolso completo o cambio. El producto debe haber estado sujeto a un desgaste lógico y normal y debe presentarse prueba de compra.

### • CONTRATO DE MANTENIMIENTO GRATIS POR UN AÑO •

Si necesita una operación de mantenimiento o de servicio para su herramienta de DEWALT, durante los 12 meses siguientes a su compra, podrá solicitar dicho servicio gratuitamente. Se llevará gratuitamente a un agente de reparación autorizado por DEWALT. Debe presentarse la prueba de compra. Incluye mano de obra. Excluye los accesorios y las piezas de repuesto a menos que hayan fallado bajo garantía.

### • GARANTÍA COMPLETA DE UN AÑO •

Si su producto DEWALT resulta defectuoso debido a fallos de materiales o de fabricación en un plazo de 12 meses a partir de la fecha de compra, DEWALT le garantiza la sustitución de todas las piezas defectuosas de forma gratuita, o a nuestra entera discreción, la sustitución de toda la unidad gratuitamente, siempre y cuando:

- El producto no se haya utilizado mal;
- El producto se haya sometido a un desgaste lógico y normal;
- No se hayan intentado hacer reparaciones por personas no autorizadas;

- Se presente prueba de compra.
- El producto se devuelva completo con todos los componentes originales.

Si desea presentar una reclamación, póngase en contacto con su distribuidor o compruebe su agente de reparación más cercano de DEWALT en el catálogo de DEWALT o póngase en contacto con su oficina de DEWALT en la dirección indicada en el presente manual. Puede obtener una lista de agentes de reparaciones autorizados de DEWALT y todos los detalles de nuestro servicio después de la venta en Internet en: [www.2helpU.com](http://www.2helpU.com)

# LAMPE DE TRAVAIL INDUSTRIELLE AVEC/SANS FIL DC019/DC020

## Félicitations !

Vous avez choisi un produit DEWALT. Des années d'expertise dans le développement et l'innovation de ses produits ont fait de DEWALT l'un des partenaires privilégiés des utilisateurs professionnels.

## Fiche technique

		DC019	DC020	DC020LX
Tension (Royaume-Uni et Irlande seulement)	V <sub>AC</sub>	230	230	–
	V <sub>AC</sub>	–	230	115
Courant nominal max. (Royaume-Uni et Irlande seulement)	A	3,2	15	–
	A	–	15	3,2
batterie	V <sub>CC</sub>	12–18	12–18	12–18
		NiCd/	NiCd/	NiCd/
		NiMH/	NiMH/	NiMH/
		Li-Ion	Li-Ion	Li-Ion
Lampe fluorescente	V <sub>AC</sub>	230	230	115
	W	38	38	38
Poids (appareil seulement)	kg	2,5	2,7	2,5
<b>Prises</b>				
Europe	Outils 230 V <sub>AC</sub>	15 ampères	–	–
Royaume-Uni et Irlande	Outils 230 V <sub>AC</sub>	12 ampères	–	–

## Définitions : consignes de sécurité

Les définitions ci-dessous décrivent le niveau de gravité de chaque mot signalétique. Lisez le manuel de l'utilisateur et soyez attentif à ces symboles.



**DANGER** : indique une situation dangereuse imminente qui, si elle n'est pas évitée, **entraînera des blessures graves ou mortelles**.



**AVERTISSEMENT** : indique une situation dangereuse potentielle qui, si elle n'est pas évitée, **pourrait entraîner des blessures graves ou mortelles**.



**ATTENTION** : indique une situation dangereuse potentielle qui, si elle n'est pas évitée, **peut entraîner des blessures minimales ou modérées**.

**ATTENTION** : utilisé sans le symbole de l'alerte de sécurité indique une situation dangereuse potentielle qui, si elle n'est pas évitée, **peut** entraîner des dégâts matériels.



Indique un risque d'électrocution.



Indique un risque d'incendie.

## Consignes de sécurité importantes

1. **AVERTISSEMENT !** Lors de l'utilisation des lampes de travail DC019 et DC020, prendre systématiquement des précautions élémentaires, y compris les suivantes :
  - a. Lire toutes les instructions suivantes avant toute utilisation des lampes de travail DC019 et DC020.
  - b. Pour réduire tout risque de dommages corporels, faire extrêmement attention lorsqu'une lampe de travail est utilisée à proximité d'enfants.
  - c. Ne pas toucher les pièces mobiles.
  - d. Utiliser exclusivement les accessoires recommandés ou vendus par le fabricant.
  - e. Ne pas les utiliser à l'extérieur.
  - f. Pour débrancher la lampe, mettre tous les boutons sur la position arrêt (« O ») avant de retirer la fiche de sa prise.
  - g. Ne pas la débrancher en tirant sur son cordon. Pour la débrancher, tirer sur sa fiche et non pas sur le cordon.
  - h. Débrancher la lampe de la prise après utilisation et avant tout entretien ou nettoyage.
  - i. N'utiliser aucune lampe de travail dont le cordon ou la fiche est endommagé, en cas de fonctionnement défectueux ou si la lampe est tombée ou a été endommagée de quelque façon que ce soit. Retourner la lampe aux services de réparation agréés les plus proches pour examen, réparation ou réglage électrique ou mécanique.
  - j. Pour réduire tout risque de décharges électriques, ne pas immerger la lampe de travail dans l'eau ou tout autre liquide. Ne pas placer ou entreposer une lampe

de travail à proximité d'un évier ou d'une baignoire où elle pourrait tomber.

- k. Utiliser seulement le chargeur fourni par le fabricant.
- l. Débrancher systématiquement la lampe avant de changer l'ampoule. Changer l'ampoule par une autre identique de 38 watts.
- m. Brancher la lampe à une prise correctement mise à la terre. Se reporter à la section **Directives de mise à la terre.**

### Consignes de sécurité propres aux lampes de travail



**AVERTISSEMENT** : Risques de brûlure. Ne pas utiliser de lampe à proximité de liquides ou gaz inflammables ou en milieu déflagrant. Des étincelles internes pourraient enflammer les émanations et causer des dommages corporels.



**AVERTISSEMENT** : Risques de décharges électriques. Retirer la batterie avant de remplacer l'ampoule fluorescente.

- Regarder directement dans la lampe fluorescente pose des risques de lésions oculaires.
- Ne pas exposer la lampe à l'eau ou à l'humidité. Utiliser exclusivement en milieux secs. Ne laisser aucun liquide pénétrer dans la lampe de travail. Ne submerger la lampe dans aucun liquide.
- La lampe de travail a été conçue pour une utilisation domestique et commerciale.
- Ne pas l'utiliser sans sa lentille de protection.
- Avant d'utiliser la batterie, lire toute consigne et avertissement apposés sur la batterie et le produit utilisant la batterie.
- Cet appareil n'a pas été conçu pour être utilisé par des individus (enfants compris) affectés de capacités physiques, sensorielles ou mentales limitées, ou manquant d'expérience ou de connaissances, à moins qu'ils ne soient sous la supervision d'une personne responsable de leur sécurité, ou qu'ils aient reçu les instructions nécessaires pour utiliser l'appareil.
- Les enfants doivent être supervisés par un adulte pour assurer qu'ils ne joueront pas avec l'appareil.



**AVERTISSEMENT** : Risques de décharges électriques. Ne laisser aucun liquide pénétrer dans la lampe de travail, car des décharges électriques pourraient en résulter.



**ATTENTION** : Sous certaines conditions, lorsque la lampe de travail est connectée au bloc d'alimentation, les bornes de charge exposées à l'intérieur de la lampe pourraient être court-circuitées par des corps étrangers. Les corps étrangers conducteurs tels que (mais sans s'y limiter) paille de fer, feuilles d'aluminium, ou toute accumulation de particules métalliques doivent être maintenus à distance des orifices du chargeur. Débrancher systématiquement la lampe de travail avant de la nettoyer.

- Pour votre sécurité, si le cordon d'alimentation s'avère être endommagé, le faire remplacer immédiatement par le fabricant, ses réparateurs agréés ou tout individu qualifié.
- **Protéger la lampe de travail de la pluie ou de la neige. La lampe de travail a été conçue pour une utilisation domestique et commerciale.**
- **S'assurer que le cordon est protégé de manière à ce que personne ne marche ni ne trébuche dessus, ou à ce qu'il ne soit ni endommagé ni soumis à aucune tension.**
- **N'utiliser une rallonge qu'en cas de nécessité absolue.** L'utilisation d'une rallonge inadéquate comporte des risques d'incendie, de décharge électrique ou d'électrocution.
- Éloigner la lampe de travail de toute source de chaleur.
- **Ne poser aucun objet sur la lampe de travail. Ne pas mettre la lampe de travail sur une surface molle qui pourrait en bloquer la ventilation et provoquer une surchauffe interne. Éloigner la lampe de travail de toute source de chaleur.**
- **Ne pas utiliser la lampe de travail avec un cordon ou une fiche endommagé ; les changer systématiquement.**
- **Ne pas utiliser la lampe de travail si elle a reçu un coup, fait une chute ou a été endommagée de quelque façon que ce soit.** La ramener dans un centre de réparation agréé.



## FRANÇAIS

- **Ne pas démonter la lampe de travail.** Pour tout service ou réparation, la rapporter dans un centre de réparation agréé. Le fait de la réassembler de façon incorrecte comporte des risques de décharges électriques, d'électrocution et d'incendie.
- **Débrancher la lampe de travail du secteur avant tout entretien, pour réduire tout risque de décharges électriques.** Le fait d'en retirer la batterie ne réduira pas ces risques.
- **Les lampes de travail DC020 (230 V) ont été conçues pour fonctionner sur CA de 230 volts, 50 Hz (excepté les prises intégrées). Les lampes de travail DC020 (115 V) ont été conçues pour fonctionner sur CA de 115 volts et 50 Hz. Elles fonctionnent aussi sur courant direct (CC) grâce à une batterie pleinement chargée.** Ne pas utiliser sur toute autre tension.

### Risques résiduels

- Les risques suivants sont inhérents à l'utilisation de cet appareil :
  - lésions oculaires si l'on regarde directement dans la lampe fluorescente ;
  - brûlures si l'on touche l'ampoule chaude.

### Directives de mise à la terre

La lampe de travail DC020 (230 V) doit être mise à la terre. En cas de défaillance technique ou de panne, la mise à la terre offre un chemin de moindre résistance au courant électrique pour réduire tout risque de décharges électriques. La lampe de travail est pourvue d'un cordon électrique muni d'un conducteur de protection et d'une fiche mise à la terre. Cette fiche doit être branchée dans prise adéquate, installée correctement, et mise à la terre conformément aux codes et réglementations locales.



**DANGER :** Tout branchement non conforme du matériel mis à la terre augmente les risques de décharges électriques. Le conducteur dont la surface externe d'isolation est verte avec des rayures jaunes est le conducteur de protection. En cas de réparation ou de remplacement du cordon ou de la fiche, ne jamais connecter le conducteur de protection à une borne sous tension. Faire réparer la lampe exclusivement par un réparateur DEWALT agréé. Ne pas modifier la fiche fournie avec la lampe de travail. Si elle ne rentre pas dans la prise, faire installer une prise adéquate par un réparateur agréé DEWALT.

### POUR LES LAMPES DE TRAVAIL AVEC FIL, MISES À LA TERRE, DE 16 A OU MOINS, ET CONÇUES POUR ÊTRE UTILISÉES SUR UN CIRCUIT D'ALIMENTATION DE 230 V

La lampe de travail a été conçue pour être utilisée sur un circuit de 230 V, et est équipée d'une fiche mise à la terre qui ressemble à la prise illustrée ci-après.

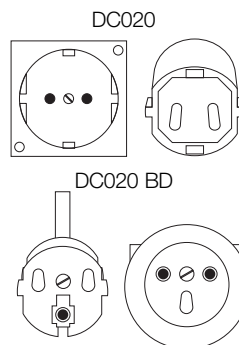

### Lampe de travail

La lampe de travail accepte des batteries NiCd, NiMH ou Li-Ion de 12 à 18 V.

### Consignes de sécurité importantes propres à toutes les batteries

Pour commander une batterie de rechange, s'assurer d'inclure son numéro de catalogue et sa tension.

La batterie n'est pas totalement chargée d'usine. Avant d'utiliser la batterie et le chargeur, lire les consignes de sécurité ci-dessous. Puis suivre la procédure de charge détaillée dans la notice d'instructions du chargeur.

#### LIRE TOUTES LES CONSIGNES

- **Ne pas recharger ou utiliser une batterie en milieu déflagrant, en présence par exemple de poussières, gaz ou liquides inflammables.** Le fait d'insérer ou retirer une batterie de son chargeur pourrait causer l'inflammation de poussières ou d'émanations.
- Recharger les batteries exclusivement dans des chargeurs DEWALT.
- **NE PAS immerger le chargeur de pile dans l'eau ou tout autre liquide ou l'arroser d'aucun liquide.**
- **Ne pas entreposer ou utiliser l'appareil et la batterie à une température ambiante pouvant excéder 40° C (105° F) (comme dans des hangars ou des bâtiments métalliques l'été).**



**DANGER** : Risques d'électrocution. Ne jamais tenter d'ouvrir la batterie pour quelque raison que ce soit. Si le boîtier de la batterie est fissuré ou endommagé, ne pas l'insérer dans un chargeur. Il y a risque de décharge électrique ou d'électrocution. Les batteries endommagées doivent être renvoyées à un centre de réparation pour y être recyclées.



**AVERTISSEMENT** : Ne jamais tenter d'ouvrir la batterie pour quelque raison que ce soit. Si le boîtier de la batterie est fissuré ou endommagé, ne pas l'insérer dans un chargeur. Ne pas écraser, laisser tomber, ou endommager les batteries. Ne pas utiliser une batterie ou un chargeur qui a reçu un choc violent, est tombé, a été écrasé ou endommagé de quelque façon que ce soit (p. ex. percé par un clou, frappé d'un coup de marteau, piétiné). Les batteries endommagées doivent être renvoyées à un centre de réparation pour y être recyclées.



**ATTENTION** : Après utilisation, ranger l'outil sur son côté sur une surface stable là où il ne pourra ni faire trébucher ni faire chuter quelqu'un. Certains outils équipés d'une large batterie peuvent tenir à la verticale sur celle-ci, mais manquent alors de stabilité.

#### CONSIGNES DE SÉCURITÉ PROPRES AUX PILES AU NICKEL-CADMIUM (NiCd) OU À L'HYDRURE MÉTALLIQUE DE NICKEL (NiMH)

- **Ne pas incinérer la batterie même si elle est sévèrement endommagée ou complètement usagée**, car elle pourrait exploser au contact des flammes.

- **De légères fuites de liquide peuvent se produire au niveau des cellules de la batterie en cas d'utilisation ou de conditions de températures extrêmes.** Cela ne représente en aucun cas une défaillance du produit.

Toutefois, si le joint d'étanchéité extérieur est endommagé :

- a. et que son liquide entre en contact avec la peau, la rincer immédiatement à l'eau savonneuse pendant quelques minutes.
- b. et que son liquide entre en contact avec les yeux, les rincer à l'eau claire pendant au moins une dizaine de minutes puis

consulter immédiatement un médecin. (**Note médicale** : Le liquide est composé d'une solution comprenant 25 à 35% d'hydroxyde de potassium).

#### CONSIGNES DE SÉCURITÉ PROPRES AUX PILES AU LITHIUM-ION (LI-ION)

- **Ne pas incinérer la batterie même si elle est sévèrement endommagée ou complètement usagée**, car elle pourrait exploser au contact des flammes. Pendant l'incinération des batteries au lithium-ion, des vapeurs et matières toxiques sont dégagées.
- **En cas de contact du liquide de la batterie avec la peau, la rincer immédiatement au savon doux et à l'eau.** En cas de contact oculaire, rincer l'œil ouvert à l'eau claire une quinzaine de minutes ou jusqu'à ce que l'irritation cesse. Si des soins médicaux s'avéraient nécessaires, noter que l'électrolyte de la batterie est composé d'un mélange de carbonates organiques liquides et de sels de lithium.
- **Le contenu des cellules d'une batterie ouverte peut causer une irritation respiratoire.** Dans cette éventualité, exposer l'individu à l'air libre. Si les symptômes persistent, consulter un médecin.



**AVERTISSEMENT** : Risques de brûlure. Le liquide de la batterie peut s'enflammer s'il est exposé à des étincelles ou à une flamme.

#### Capuchon de batterie (fig. 2)

Un capuchon protecteur est fourni avec l'appareil pour recouvrir les bornes d'une batterie hors de son chargeur/appareil. Sans ce capuchon protecteur, des objets métalliques libres pourraient provoquer un court-circuit au niveau des bornes, et poser des risques d'incendie ou de dommages sérieux à la batterie.

1. Retirez le capuchon protecteur avant d'installer la batterie sur le chargeur ou l'appareil (fig. 2A).
2. Placez systématiquement le capuchon protecteur sur les bornes après avoir retiré la batterie du chargeur ou de l'appareil (fig. 2B).



**AVERTISSEMENT** : S'assurer que le capuchon protecteur est bien en place avant de ranger ou transporter la batterie hors de son chargeur/appareil.

## Batterie

### TYPE DE BATTERIE DES DC019 ET DC020

Les lampes DC019 et DC020 éclaireront grâce à des batteries DEWALT de 12 à 18 volts, au nickel cadmium, à l'hydrure métallique de nickel, ou au lithium ion. Le temps d'utilisation d'une batterie de 18 V est d'une heure ou plus.

Votre batterie peut être rechargée dans un chargeur DEWALT d'une heure, un chargeur de 15 minutes ou un chargeur à 12 volts pour véhicules. Assurez-vous de bien lire toutes les consignes de sécurité avant toute utilisation du chargeur.

Les lampes de travail fluorescentes de 38 W fonctionneront sur des batteries DEWALT de 12 à 18 V ou sur secteur CA de 230 et 115 V.

### Recommandations de rangement

1. Le lieu idéal de rangement est un lieu frais et sec, à l'abri de toute lumière solaire directe et de tout excès de température. Pour des performances et une durée de vie optimales, entreposez les batteries à température ambiante après utilisation.

**REMARQUE:** Les batteries Li-Ion doivent être pleinement chargées avant d'être entreposées.

2. Un stockage prolongé ne nuira ni à la batterie ni au chargeur. Dans les conditions adéquates, elles peuvent être entreposées 5 ans et plus.

### Étiquettes sur la batterie

En plus des diagrammes utilisés dans ce manuel, les étiquettes sur la batterie comportent les diagrammes suivants :



Lire la notice d'instructions avant toute utilisation.



Ne pas mettre en contact avec des objets conducteurs.



Ne pas utiliser des batteries endommagées.



Utiliser seulement avec des batteries DEWALT, tout autre type de batteries pourrait causer des dommages corporels et matériels.



Ne pas exposer à l'eau.



Remplacer systématiquement tout cordon endommagé.



Mettre la batterie au rebut conformément à la réglementation relative à l'environnement.



Ne pas incinérer les batteries NiMH, NiCd+ et Li-Ion.

### Étiquettes sur la lampe de travail

On trouve les diagrammes suivants sur la lampe de travail :



Lire la notice d'instructions avant toute utilisation.



S'assurer d'utiliser des ampoules adéquates.



A ne pas utiliser à côté du feu.



Ne pas brancher le cordon d'alimentation.



Insertion correcte de l'ampoule.

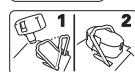

Fixation de la batterie rabattue.

### EMPLACEMENT DE LA DATE CODÉE DE FABRICATION

La date codée de fabrication, qui comprend aussi l'année de fabrication, est imprimée sur la partie de la surface du boîtier qui connecte l'appareil à la batterie !

Exemple :

2010 XX XX

Année de fabrication

### Contenu de l'emballage

Ce carton comprend :

- 1 Lampe de travail
- 1 Notice d'instructions
- 1 Dessin éclaté

- Vérifier que la lampe de travail et ses pièces ou accessoires n'ont pas été endommagés lors du transport.

- Prendre le temps de lire attentivement et comprendre cette notice d'instructions avant toute utilisation de l'appareil.

## Description (fig. 1)



**AVERTISSEMENT** : Ne jamais modifier l'outil électrique ni aucun de ses composants. Il y a risques de dommages corporels ou matériels.

### USAGE PRÉVU

Les lampes de travail DC019 et DC020 ont été conçues pour servir de source lumineuse.

Les lampes DC019 et DC020 sont des outils de professionnels. **NE PAS** laisser l'outil à la portée des enfants. Une supervision est nécessaire auprès de tout utilisateur non expérimenté.

- Interrupteur MARCHE/ARRÊT
- Poignée
- Logement de batterie
- Sorties 16 amp (DC020 QW, 230 V seulement)  
Sorties 13 amp (DC020 GB, 230 V seulement)
- Cordon d'alimentation
- Rembobineur de cordon
- Bras de retenue
- Ampoule fluorescente
- Verre de protection
- Boîtier de la lampe
- Bras
- Joint en caoutchouc
- Protection d'ampoule

## Sécurité électrique

Cet appareil électrique a été conçu pour fonctionner sur une tension unique. Vérifiez systématiquement que la tension du secteur correspond bien à la tension indiquée sur la plaque signalétique.



### DC020 LX; DC019

Votre outil est muni d'une double isolation conformément à la norme EN 60598.

Les DC020 BD, QW et GB, sont mises à la terre (classe I) conformément aux normes EN 60335 et EN 60598.

## Utilisation de rallonge



**AVERTISSEMENT** : Prendre soin des rallonges. Pour réduire tout risque de chocs électriques, ne pas utiliser de rallonges usées, dénudées ou abîmées.



**AVERTISSEMENT** : Utiliser un appareil sur une tension réduite peut causer sa surchauffe. L'utilisation d'une rallonge excessivement longue peut aussi causer sa surchauffe.

Utiliser exclusivement des rallonges mises à la terre et homologuées pour l'extérieur et un équipement muni d'un troisième fil de terre.

Si une rallonge s'avère nécessaire, utiliser une rallonge trifilaire homologuée et compatible avec la tension nominale de cet outil (se reporter à la section Fiche technique).

La section minimum du conducteur est de 1,5 mm<sup>2</sup>. En cas d'utilisation d'un dévidoir de câble, dérouler systématiquement le câble sur toute sa longueur.

## FONCTIONNEMENT

### Utilisation sur CA

- Déballer le cordon d'alimentation et le brancher dans une prise murale CA de 115 ou 230 volts.
- DC020 BD, QW, GB (CA 230 V)** : Les deux prises intégrées sur la lampe sont maintenant actives et peuvent être utilisées.

**REMARQUE** : Ces deux prises ne sont actives que lorsqu'on est branché sur CA.

### Utilisation sur batterie (fig. 1, 4)

- Placez la DC020 repliée sur une surface plane et stable, sur le verre de protection (i).
- Soulevez le bras de retenue (g) d'une main et insérez la batterie dans son logement (c). Remplacez lentement le bras de retenue sur la batterie pour la maintenir solidement en place.
- En maintenant fermement la poignée (b) d'une main, utilisez l'autre pour soulever le boîtier de la lampe (j).

### Utilisation (fig. 1, 5)

- Placez la DC020 repliée sur une surface plane et stable.
- Le boîtier de la lampe peut prendre différentes positions. En maintenant fermement la poignée (b) d'une main, utilisez l'autre pour ajuster le bras (k) sur l'une des cinq positions illustrées.
- Réglez la lampe de travail comme désiré. Appuyez sur le bouton MARCHE/ARRÊT (a) pour la mettre en MARCHE.

En fin d'utilisation, mettre l'interrupteur sur la position ARRÊT. Rabattez le boîtier de la lampe pour entreposer celle-ci à plat.

## Changement de l'ampoule fluorescente (fig. 1, 6)



**AVERTISSEMENT : Risques de décharges électriques. Déconnecter la batterie et débrancher l'appareil avant de changer l'ampoule fluorescente.** Ces mesures de sécurité réduiront tout risque de dommages corporels.



**ATTENTION : Regarder directement dans la lampe fluorescente pose des risques de lésions oculaires.**



**ATTENTION : Risques de coupure.** Pour changer une ampoule brisée, se protéger les mains avant de tenter de la retirer. Pour réduire tout risque de dommages corporels, ne pas retirer les débris de verre ou d'ampoule de la douille à main nue.

Pour changer l'ampoule fluorescente, le boîtier de la lampe doit être orienté vers le haut, comme illustré en figure 1.

**ATTENTION : Pour éviter d'endommager la lampe, NE PAS séparer le joint en caoutchouc du verre de protection. Le joint en caoutchouc est scellé de façon permanente.**

**REMARQUE :** Il est recommandé de remplacer l'ampoule par une ampoule fluorescente DEWALT DC0213 de 38 W

**REMARQUE :** Évitez de toucher la surface réfléchive. Toute contamination de la surface en diminuera sa réflectivité.

1. Tout en maintenant d'une main le coin inférieur du boîtier de la lampe (j) et le verre de protection (i), utilisez l'autre main pour dégager le joint en caoutchouc (l) du boîtier de la lampe en commençant par l'un des coins inférieurs.
2. Toujours en maintenant solidement le boîtier de la lampe, dégagez le joint en caoutchouc tout autour du boîtier en terminant par le haut.
3. Retirez le joint en caoutchouc (l) et le verre de protection (i) et les mettre de côté.
4. Tout en maintenant d'une main le coin inférieur du boîtier de la lampe, utilisez l'autre main pour retirer la protection d'ampoule (m). Pressez délicatement sur les côtés de la protection d'ampoule à l'aide du pouce et de l'index pour la libérer des clips. Mettez la protection d'ampoule de côté.

5. Maintenez le coin inférieur du boîtier de la lampe d'une main. Utilisez l'autre main pour attraper fermement l'ampoule fluorescente (h) au centre tout en maintenant le boîtier en plastique blanc sous la protection d'ampoule. Toujours en maintenant solidement le coin inférieur, retirez délicatement l'ampoule du boîtier de la lampe, comme illustré. Assurez-vous que la douille et ses alentours ne comportent aucune saleté, poussière ou tout autre contaminant.
6. Insérez l'ampoule fluorescente de remplacement dans la même position que l'ampoule d'origine. Maintenez le coin inférieur du boîtier de la lampe d'une main. De l'autre main, appuyez délicatement sur le centre du boîtier en plastique de l'ampoule pour le remettre en place.
7. Une fois l'ampoule de remplacement installée, appuyez délicatement sur le centre du boîtier en plastique de l'ampoule pour vous assurer qu'il est bien connecté. Réinsérez la protection d'ampoule en l'enclenchant dans le boîtier de la lampe.
8. Remplacez le verre de protection. Installez le joint en caoutchouc sur l'un des coins supérieurs, puis enroulez-le autour de l'autre coin supérieur, en terminant sur l'un des coins inférieurs. Assurez-vous que le joint en caoutchouc est fermement en place autour du boîtier de la lampe.

## MAINTENANCE

Votre appareil DEWALT a été conçu pour fonctionner longtemps avec un minimum de maintenance. Le fonctionnement continu et satisfaisant de l'outil dépendra d'un entretien adéquat et d'un nettoyage régulier.



**AVERTISSEMENT : Risques de décharges électriques.**

**Déconnecter la batterie et débrancher l'appareil avant de changer l'ampoule fluorescente.**

Ces mesures de sécurité réduiront tout risque de dommages corporels.

## Remarques quant aux réparations

Ce produit ne peut être réparé par l'utilisateur. Autre que le remplacement de l'ampoule, la lampe de travail ne comporte à l'intérieur aucune pièce réparable par l'utilisateur. Il est requis de faire réparer l'appareil par un centre de réparation agréé pour éviter tout dommage à ses composants internes sensibles à l'électricité statique.



## Entretien



**AVERTISSEMENT : Retirer la batterie et débrancher lampe de travail du secteur avant tout entretien.** Ne jamais utiliser de solvants ou tout autre produit chimique décapant pour nettoyer les parties non métalliques de l'outil. Ces produits chimiques pourraient en attaquer les matériaux non métalliques utilisés. Utilisez un chiffon humidifié avec de l'eau et un savon doux ou une brosse douce, non métallique. Ne laisser aucun liquide pénétrer dans la lampe de travail. Ne jamais immerger aucune partie de la lampe dans un liquide.

## Accessoires en option



**AVERTISSEMENT :** l'utilisation d'accessoires autres que ceux fournis par DEWALT peut se révéler dangereuse, car ils n'ont pas été testés sur ce produit. Afin de réduire le risque de blessure, utilisez uniquement des accessoires recommandés par DEWALT.

Prenez contact avec votre revendeur pour obtenir de plus amples informations sur les accessoires appropriés.

## Respect de l'environnement



Collecte sélective. Ne jetez pas ce produit avec vos ordures ménagères.

Le jour où votre produit DEWALT doit être remplacé ou que vous n'en avez plus besoin, ne le jetez pas avec vos ordures ménagères. Préparez-le pour la collecte sélective.



La collecte sélective des produits et emballages usagés permet de recycler et réutiliser leurs matériaux. La réutilisation de matériaux recyclés aide à protéger l'environnement contre la pollution et à réduire la demande en matière première.

Selon les réglementations locales, un service de collecte sélective pour les produits électriques peut être fourni de porte à porte, dans une déchetterie municipale ou sur le lieu d'achat de votre nouveau produit.

DEWALT dispose d'installations pour la collecte et le recyclage des produits DEWALT en fin de cycle de vie utile. Pour profiter de ce service, veuillez rapporter votre produit à un réparateur autorisé qui le recyclera en notre nom.

Pour connaître l'adresse d'un réparateur autorisé près de chez vous, prenez contact avec votre bureau DEWALT local à l'adresse indiquée dans ce manuel de l'utilisateur. Ou consultez la liste des réparateurs autorisés DEWALT et le panorama détaillé de notre SAV et contacts sur Internet à l'adresse : [www.2helpU.com](http://www.2helpU.com).



## Bloc-piles rechargeable

Ce bloc-piles longue durée doit être rechargé lorsqu'il ne fournit plus suffisamment d'énergie pour des tâches réalisées aisément auparavant. En fin de vie utile, mettez le bloc-piles au rebut tout en respectant l'environnement :

- Déchargez complètement le bloc-piles, puis retirez-le de l'outil.
- Les cellules NiCd, NiMH et Li Ion sont recyclables. Apportez-les à votre revendeur ou à un centre de recyclage local où elles seront recyclées ou éliminées correctement.

### LES BATTERIES SUIVANTES SONT COMPATIBLES AVEC CES LAMPES DE TRAVAIL :

DE9074	12 V	NiCd	1,3 Ah
DE9071	12 V	NiCd	2,0 Ah
DE9075	12 V	NiCd	2,4 Ah
DE9501	12 V	NiMH	2,6 Ah
DE9094	14,4 V	NiCd	1,3 Ah
DE9091	14,4 V	NiCd	2,0 Ah
DE9092	14,4 V	NiCd	2,4 Ah
DE9502	14,4 V	NiMH	2,6 Ah
DE9140	14,4 V	Li-Ion	2,0 Ah
DE9098	18 V	NiCd	1,3 Ah
DE9095	18 V	NiCd	2,0 Ah
DE9096	18 V	NiCd	2,4 Ah
DE9503	18 V	NiMH	2,6 Ah
DE9180	18 V	Li-Ion	2,0 Ah

## GARANTIE

DEWALT est si sûr de la qualité de ses produits qu'il propose à tous les professionnels qui les utilisent, une garantie exceptionnelle. Cette promesse de garantie s'ajoute à vos droits contractuels en tant qu'utilisateur professionnel ou vos droits légaux en tant qu'utilisateur privé, non professionnel, et elle ne peut en aucun cas leur porter préjudices. Cette garantie est valable au sein des territoires des États membres de l'Union Européenne et au sein de la Zone européenne de libre-échange.

### • GARANTIE DE SATISFACTION DE 30 JOURS •

Si les performances de votre outil DEWALT ne vous apportaient pas totale satisfaction, retournez simplement, au point de vente, l'outil accompagné de tous ses composants originaux, dans un délai de 30 jours à compter de sa date d'achat pour son échange ou son remboursement intégral. Le produit devra avoir été soumis à une usure normale. Une preuve d'achat sera exigée.

### • CONTRAT D'ENTRETIEN GRATUIT D'UN AN •

Si votre outil DEWALT doit subir un entretien ou une révision dans les 12 mois suivant l'achat, vous avez droit à une intervention gratuite. Cette dernière sera effectuée gratuitement par un centre de réparation agréé DEWALT. Une preuve d'achat sera exigée. Cela comprend la main-d'œuvre. Les accessoires et les pièces détachées sont exclus, à moins d'un défaut de fabrication sous garantie.

### • GARANTIE COMPLÈTE D'UN AN •

Si votre produit DEWALT présentait un vice de matériau ou de fabrication dans les 12 mois à compter de sa date d'achat, DEWALT garantit le remplacement gratuit de toute pièce défectueuse ou, à notre entière discrétion, le remplacement gratuit de l'appareil, à condition que :

- Le produit ait été utilisé correctement ;
- Le produit ait été soumis à une usure normale ;
- Aucune réparation n'ait été effectuée par du personnel non autorisé ;
- Une preuve d'achat soit fournie
- Le produit soit retourné complet, avec l'ensemble de ses composants originaux.

Si vous souhaitez effectuer une réclamation, contactez votre revendeur ou consultez l'emplacement du centre de réparation agréé DEWALT le plus proche dans le catalogue DEWALT ou contactez le service clientèle DEWALT à l'adresse indiquée dans ce manuel. Une liste des centres de réparation agréés DEWALT et tout détail complémentaire concernant notre service après-vente, sont à votre disposition sur notre site Internet : [www.2helpU.com](http://www.2helpU.com)



## LAMPADE DA LAVORO PROFESSIONALI ALIMENTATE A BATTERIA/A RETE DC019/DC020

### Congratulazioni!

Avete scelto un prodotto DEWALT. Gli anni di esperienza, lo sviluppo e l'innovazione meticolosi del prodotto fanno di DEWALT uno dei partner più affidabili per gli utilizzatori di apparati elettrici professionali.

### Caratteristiche tecniche

		DC019	DC020	DC020LX
Tensione (solo Regno Unito e Irlanda)	V <sub>AC</sub>	230	230	–
	V <sub>AC</sub>	–	230	115
Corrente nominale max. (solo Regno Unito e Irlanda)	A	3,2	15	–
	A	–	15	3,2
Batteria	V <sub>CC</sub>	12–18	12–18	12–18
		NiCd/	NiCd/	NiCd/
		NiMH	NiMH	NiMH
		Li-Ion	Li-Ion	Li-Ion
Lampada fluorescente	V <sub>AC</sub>	230	230	115
	W	38	38	38
Peso (solo corpo)	kg	2,5	2,7	2,5

### Prese

Europa	apparati 230 V <sub>AC</sub>	15 Ampere	–
Regno Unito e Irlanda	apparati 230 V <sub>AC</sub>	12 Ampere	–

### Definizioni: linee guida per la sicurezza

Le definizioni seguenti descrivono il livello di criticità di ciascuna indicazione. Leggere il manuale e prestare attenzione ai seguenti simboli.



**PERICOLO:** indica una situazione di pericolo imminente che, se non viene evitata, **provoca il decesso o lesioni personali gravi.**



**AVVERTENZA:** indica una situazione potenzialmente pericolosa che, se non viene evitata, **può provocare il decesso o lesioni personali gravi.**



**ATTENZIONE:** indica una situazione potenzialmente pericolosa che, se non viene evitata, **può provocare lesioni personali di entità lieve o moderata.**

**ATTENZIONE:** utilizzato senza il simbolo di attenzione per la sicurezza, indica una situazione potenzialmente pericolosa che, se non viene evitata, **può provocare danni alle cose.**



Segnala rischio di scosse elettriche.



Segnala rischio di incendi.

### Norme di sicurezza importanti

1. **AVVERTENZA!** Durante l'utilizzo delle lampade da lavoro DC019 e DC020, si devono seguire sempre le precauzioni di base, comprese le seguenti:

- Leggere tutte le istruzioni prima di utilizzare le lampade da lavoro DC019 and DC020.
- Per ridurre il rischio di lesioni, è necessaria un'attenta sorveglianza quando si utilizza una lampada da lavoro vicino a bambini.
- Non toccare le parti in movimento.
- Utilizzare esclusivamente accessori raccomandati o venduti dal produttore.
- Non utilizzare in esterni.
- Per sconnettere, porre tutti i comandi in posizione di spento ("O"), poi rimuovere la spina dalla presa.
- Non staccare la spina tirandola per il cavo elettrico. Per staccarla dalla presa, afferrare la spina e non il cavo.
- Staccare dalla presa quando non viene utilizzata e prima della manutenzione o della pulizia.
- Non azionare alcuna lampada da lavoro avente cavo elettrico o spina danneggiati, o dopo un malfunzionamento o dopo una caduta o altri tipi di danni. Portare la lampada da lavoro al più vicino centro di assistenza autorizzato per controllo, riparazione o regolazioni elettriche o meccaniche.
- Per ridurre il rischio di scossa elettrica, non immergere la lampada da lavoro in acqua o altro liquido. Non appoggiare o depositare la lampada da lavoro in posti da cui possa cadere o essere spinta in una vasca o un lavandino.

- k. Utilizzare esclusivamente il caricabatteria fornito dal produttore.
- l. Staccare sempre la spina prima di sostituire il bulbo. Sostituire il bulbo con uno dello stesso tipo da 38 Watt nominali.
- m. Connettere a una presa con messa a terra. Vedere **Istruzioni per la messa a terra.**

## Istruzioni di sicurezza per lampade da lavoro



**AVVERTENZA:** rischio di incendio. Non accendere luci vicino a liquidi o gas infiammabili o in atmosfera esplosiva. Scintille interne possono incendiare i fumi e causare lesioni personali.



**AVVERTENZA:** rischio di scossa elettrica. Rimuovere il pacco batterie prima di sostituire il bulbo fluorescente.

- La vista può essere danneggiata guardando la luce fluorescente direttamente.
  - Non usare la lampada in ambienti bagnati o umidi. Utilizzare solo in posti asciutti. Non far penetrare alcun liquido dentro alla lampada da lavoro. Non immergere la lampada da lavoro in alcun liquido.
  - La lampada da lavoro è stata progettata per utilizzo domestico e commerciale.
  - Non azionare senza aver fissato la lente protettiva.
  - Prima di utilizzare la batteria, leggere tutte le istruzioni e le scritte di avvertimento sul pacco batterie e sui prodotti che utilizzano il pacco batterie.
  - L'apparecchio non è stato progettato per essere utilizzato da persone (bambini compresi) con capacità fisiche, sensoriali o mentali ridotte, con mancanza di esperienza e conoscenza, a meno di una sorveglianza o di un insegnamento concemente il suo utilizzo da parte di una persona responsabile della loro sicurezza.
  - Occorre sorvegliare i bambini per evitare che giochino con l'apparecchio.
- AVVERTENZA:** rischio di scossa elettrica. Non far penetrare alcun liquido dentro alla lampada da lavoro. Pericolo di scossa elettrica.
- ATTENZIONE:** in certe condizioni, con la lampada da lavoro attaccata alla corrente di rete, i morsetti elettrici scoperti dentro alla lampada da lavoro possono essere cortocircuitati da corpi estranei. Materiali estranei di natura conduttiva come, a titolo esemplificativo
- ma non esaustivo, lana di acciaio, lamine di alluminio o qualsiasi accumulo di particelle metalliche, dovrebbero essere eliminati dalle cavità del caricabatteria. Staccare la lampada da lavoro prima di cominciare a pulirla.
- Un cavo di alimentazione eventualmente danneggiato, deve essere immediatamente sostituito dal produttore, dal suo servizio assistenza o altro personale qualificato per evitare qualsiasi pericolo.
  - **Non esporre il caricabatteria a pioggia o neve. La lampada da lavoro è stata progettata per utilizzo domestico e commerciale.**
  - **Assicurarsi che il cavo sia posto in modo da non essere calpestato, non faccia inciampare né sia soggetto a danni o sollecitazioni di altro genere.**
  - **Non utilizzare un cavo di prolunga se non sia strettamente necessario.** L'utilizzo di cavi di prolunga non idonei conduce a rischio di incendio, scossa elettrica o folgorazione.
  - Disporre la lampada da lavoro in posti lontani da qualsiasi fonte di calore.
  - **Non mettere alcun oggetto sopra la lampada da lavoro e non appoggiare la lampada da lavoro su superfici morbide che potrebbero bloccare le fessure di ventilazione e causare calore interno eccessivo. Disporre la lampada da lavoro in posti lontani da qualsiasi fonte di calore.**
  - **Non azionare una lampada da lavoro che abbia il cavo o la spina danneggiati** – farli sostituire immediatamente.
  - **Non azionare la lampada da lavoro se ha preso un forte colpo, è caduta o è stata danneggiata in qualche altro modo.** Portarla in un centro di assistenza autorizzato.
  - **Non smontare la lampada da lavoro. Portarla presso un centro di assistenza autorizzato quando occorre assistenza o riparazione.** Un montaggio sbagliato conduce a rischio di scossa elettrica, folgorazione o incendio.
  - **Staccare la lampada da lavoro dalla presa prima di qualsiasi tipo di pulizia. Ciò riduce il rischio di scossa elettrica.** La rimozione del pacco batterie non riduce tale rischio.

- **Le lampade da lavoro DC020 (230 V) sono progettate per funzionare con 230 Volt, 50 Hz AC (salvo le prese). Le lampade da lavoro DC020 (115 V) sono progettate per funzionare con 115 Volt, 50 Hz AC (eccetto le prese). Funziona anche a corrente continua (CC), per mezzo di un pacco batterie completamente carico. Non utilizzare altre tensioni differenti.**

### Rischi residui

- *I rischi seguenti sono intrinseci all'utilizzo di queste macchine:*
  - *vista danneggiata se si guarda la lampada fluorescente direttamente.*
  - *scottature causate dal contatto con un bulbo caldo.*

### Istruzioni per la messa a terra

La lampada da lavoro DC020 (230 V) deve essere collegata a terra. In caso di malfunzionamento o rottura, il collegamento a terra fornisce un percorso avente resistenza minima alla corrente elettrica per ridurre il rischio di scossa elettrica. Le lampade da lavoro sono equipaggiate con un cavo avente un conduttore e una spina per il collegamento a terra. La spina deve essere inserita in una presa appropriata, correttamente installata e collegata a terra secondo le norme e le disposizioni locali vigenti.



**PERICOLO:** un collegamento non corretto per la messa a terra dell'attrezzatura conduce a rischio di scossa elettrica. Il cavo conduttore con isolante avente una superficie esterna verde a strisce gialle è il conduttore di terra dell'attrezzatura. Se è necessario riparare o sostituire il cavo o la spina, non connettere il conduttore di terra dell'attrezzatura a un apparecchio acceso. Le riparazioni vanno eseguite esclusivamente in un centro di assistenza DEWALT. Non modificare la spina fornita con la lampada da lavoro. Se non è quella giusta per la propria presa, farne montare una adatta presso un centro di riparazione DEWALT.

### PER LAMPADA DA LAVORO ALIMENTATA A CORRENTE DI RETE CON SCARICO A TERRA, DI AMPERAGGIO NOMINALE 16 A O INFERIORE, PREVISTA PER ALIMENTAZIONE DI TENSIONE NOMINALE 230 V

La lampada da lavoro va utilizzata con un circuito avente 230 V nominali e possiede una spina per il collegamento a terra come illustrato qui di seguito.

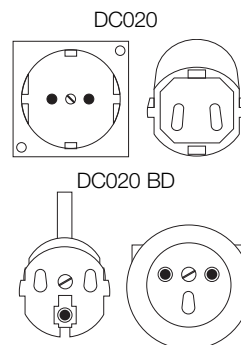

### Lampada da lavoro

La lampada da lavoro accetta batterie NiCd, NiMH o Li-Ion da 12–18 V.

### Istruzioni di sicurezza importanti per tutti i pacchi batterie

Con l'ordine dei pacchi batterie di ricambio, assicurarsi di includere il loro numero di catalogo e la tensione.

Quando si apre la scatola, il pacco batterie non è carico completamente. Prima di utilizzare il pacco batterie e il caricabatteria, leggere le istruzioni di sicurezza seguenti. Poi eseguire le procedure per la carica indicate nel manuale del caricabatteria.

#### LEGGERE TUTTE LE ISTRUZIONI

- **Non caricare o utilizzare la batteria in ambienti con atmosfera esplosiva, come quelli in presenza di liquidi, gas o polveri infiammabili.** L'inserimento o la rimozione della batteria dal caricabatteria può incendiare le polveri o i fumi.
- Caricare i pacchi batteria esclusivamente con caricabatteria DEWALT.
- **NON** schizzare o immergere in acqua o in altri liquidi.
- **Non immagazzinare o non utilizzare l'apparato e il pacco batterie in posti dove la temperatura raggiunge o supera 40°C (105°F) (come nei capannoni o nelle costruzioni metalliche in estate).**



**PERICOLO:** rischio di folgorazione. Non cercare mai di aprire il pacco batterie per alcuna ragione. Se il contenitore del pacco batterie è incrinato o danneggiato, non inserirlo nel caricabatteria. Pericolo di scossa elettrica o folgorazione. I pacchi batteria danneggiati dovrebbero essere inviati al centro assistenza per il riciclaggio.



**AVVERTENZA:** non cercare mai di aprire il pacco batterie per alcuna ragione. Se il contenitore del pacco batterie è incrinato o danneggiato, non inserirlo nel caricabatteria. Non schiacciare, far cadere o danneggiare il pacco batterie. Non utilizzare un pacco batterie o un caricabatteria che abbia ricevuto un forte colpo, sia caduto, investito o danneggiato in qualche modo (per esempio forato con un chiodo, battuto con un martello, calpestato). I pacchi batteria danneggiati dovrebbero essere inviati al centro assistenza per il riciclaggio.



**ATTENZIONE:** quando non viene usato, appoggiare l'apparato di fianco su una superficie stabile, dove non ci sia rischio di inciampare o di cadere. Alcuni apparati con pacchi batterie grandi possono rimanere in piedi poggiando sul pacco batterie ma potrebbero cadere facilmente.

#### ISTRUZIONI DI SICUREZZA SPECIFICHE PER NICKEL CADMIO (NICD) O NICKEL METAL IDRIDE (NIMH)

- **Non bruciare il pacco batterie anche se è seriamente danneggiato o è completamente esausto.** Il pacco batterie può esplodere se gettato nel fuoco.
- **Una piccola perdita di liquido dalle celle del pacco batterie può avvenire con utilizzo o in condizione di temperatura estremi.** Ciò non indica un deterioramento.

Ad ogni modo, se la tenuta esterna è rotta:

- a. e il liquido delle batterie viene a contatto con la pelle, lavare immediatamente con acqua e sapone per diversi minuti.
- b. e il liquido delle batterie viene a contatto con gli occhi, sciacquarli con acqua pulita per un minimo di 10 minuti e cercare immediatamente cure mediche. **(Nota per i medici:** il liquido è una soluzione di idrossido di potassio al 25-35%)

#### ISTRUZIONI DI SICUREZZA SPECIFICHE PER IONI DI LITIO (LI-ION)

- **Non bruciare il pacco batterie anche se è seriamente danneggiato o è completamente esausto.** Il pacco batterie può esplodere se gettato nel fuoco. Se vengono bruciati dei pacchi batteria agli ioni di litio, si creano fumi e materiali tossici
- **Se il contenuto della batteria viene a contatto con la pelle, lavare immediatamente con sapone delicato e**

**acqua.** Se il liquido della batteria raggiunge gli occhi, sciacquare con acqua gli occhi aperti per 15 minuti o fino a quando cessa l'irritazione. Se sono necessarie cure mediche, l'elettrolito della batteria è composto da una miscela di carbonati organici liquidi e di sali di litio.

- **Il contenuto delle celle della batteria aperta può causare irritazione delle vie respiratorie.** Far passare aria fresca. Se il sintomo persiste, rivolgersi a cure mediche.



**AVVERTENZA:** rischio di incendio. Il liquido della batteria si può incendiare se esposto a scintilla o a fiamma.

### Coperchio della batteria (fig. 2)

Viene fornito un coperchio protettivo della batteria per coprire i contatti del pacco batterie separato. Senza il coperchio protettivo al suo posto, pezzetti di metallo potrebbero cortocircuitare i contatti, provocando rischio di incendio e danneggiando il pacco batterie.

1. Togliere il coperchio protettivo della batteria prima di collocare il pacco batterie nel caricabatteria o nell'apparato (fig. 2A).
2. Porre il coperchio protettivo sopra i contatti immediatamente dopo aver rimosso il pacco batterie dal caricatore o dall'apparato (fig. 2B).



**AVVERTENZA:** assicurarsi che il coperchio della batteria sia al suo posto, prima di riporre o di trasportare un pacco batterie separato.

### Pacco batterie

#### TIPI DI BATTERIE PER DC019 E DC020

La lampada da lavoro DC019 e la DC020 generano luce utilizzando i pacchi batteria DEWALT 12-18 Volt al nickel cadmio, nickel metal idrato e ioni di litio. L'autonomia di una batteria da 18 V è di un'ora o più.

La batteria può essere caricata con caricabatteria DEWALT da 1 ora, da 15 minuti o veicolari da 12 volt. Assicurarsi di leggere tutte le istruzioni di sicurezza prima di utilizzare il caricabatteria.

La lampada da lavoro fluorescente da 38 W funziona con batterie DEWALT da 12-18V e alimentazione 115 V AC.

### Istruzioni per la conservazione

1. Le batterie si conservano nel modo migliore in un luogo fresco e asciutto, non illuminato direttamente dal sole e protetto da temperature eccessivamente calde o fredde. Per prestazioni

ottimali e per una durata maggiore della batteria, riporre i pacchi batteria a temperatura ambiente quando non utilizzati.

**NOTA:** I pacchi batteria agli ioni di litio devono essere conservati completamente carichi.

2. Il pacco batteria e il caricabatterie sopportano senza danni la conservazione per lungo tempo. In opportune condizioni, possono essere conservati fino a 5 anni.



Non inserire la spina.



Posizionamento corretto del bulbo

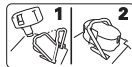

Abbassare il fermo della batteria.

## Etichette sul pacco batterie

In aggiunta ai pittogrammi utilizzati in questo manuale, le targhette sul caricabatteria e sul pacco batterie mostrano i pittogrammi seguenti:



Leggere il manuale di istruzioni prima dell'uso.



Non toccare con oggetti conduttivi.



Non utilizzare pacchi batterie danneggiati.



Utilizzare solo con pacchi batterie DEWALT; gli altri possono scoppiare causando lesioni personali e danni.



Non esporre all'acqua.



Far sostituire immediatamente i cavi difettosi.



Smaltire il pacco batterie con la dovuta attenzione per l'ambiente.



Non gettare nel fuoco il pacco batterie NiMH, NiCd+ e Li-Ion.

## Etichette sulla lampada da lavoro

Sulla lampada da lavoro sono presenti i seguenti pittogrammi:



Leggere il manuale di istruzioni prima dell'uso.



Assicurarsi di utilizzare il bulbo corretto.



Non utilizzare in presenza di una fiamma.

## POSIZIONE DEI CODICI DATI

I codici dati, che comprendono anche l'anno di fabbricazione, sono stampati sulla superficie dell'alloggiamento che fa da giunto tra apparato e batteria!

Esempio:

2010 XX XX

Anno di fabbricazione

## Contenuto dell'imballo

La confezione contiene:

- 1 lampada da lavoro
- 1 manuale di istruzioni
- 1 disegno con viste esplose

- Verificare eventuali danni ai componenti della lampada da lavoro o agli accessori che possano essere avvenuti durante il trasporto.
- Concedersi il tempo per leggere interamente e comprendere questo manuale, prima di utilizzare il prodotto.

## Descrizione (fig. 1)



**AVVERTENZA:** non modificare mai l'apparato elettrico o alcuna parte di esso. Potrebbe dar luogo a danni o lesioni personali.

## DESTINAZIONE D'USO

Le lampade da lavoro DC019 e DC020 sono progettate per essere utilizzate come fonti di illuminazione.

Le lampade da lavoro DC019 e DC020 sono apparecchiature professionali. **NON CONSENTIRE** a bambini di entrare in contatto con l'apparato. L'uso di questo apparato da parte di persone inesperte deve avvenire sotto sorveglianza.

- a. Interruttore acceso/spento
- b. Manico
- c. Attacco batteria
- d. Prese 16 Ampere (solo per DC020 QW, 230 V).

Prese 13 Ampere (solo per DC020 GB, 230 V).

- e. Cavo elettrico
- f. Avvolgitore cavo elettrico
- g. Fermo batteria
- h. Bulbo fluorescente
- i. Lente protettiva
- j. Corpo della lampada da lavoro
- k. Piede di supporto
- l. Tenuta in gomma
- m. Fermo protettivo bulbo

### Sicurezza elettrica

L'apparecchio elettrico è stato progettato per un unico valore di tensione. Verificare sempre che l'alimentazione corrisponda alla tensione della targhetta.



#### DC020 LX; DC019

L'apparato DEWALT è isolato doppiamente, secondo le norme EN 60598.

Le DC020 BD, QW e GB sono dotati di collegamento a terra (classe I) secondo le norme EN 60335 e EN 60598.

### Utilizzo di un cavo di prolunga



**AVVERTENZA:** *mantenere i cavi elettrici in buone condizioni. Non utilizzare cavi in cattivo stato, con parti scoperte o logorate perché possono condurre a scossa elettrica.*



**AVVERTENZA:** *azionare l'attrezzatura a tensione inferiore può causarne eccessivo riscaldamento. Utilizzare cavi di prolunga eccessivamente lunghi può produrre eccessivo riscaldamento del cavo.*

Utilizzare esclusivamente cavi di prolunga che siano omologati per uso esterno e dotati di un terzo conduttore per la terra.

Se è necessario un cavo di prolunga, utilizzare un cavo di prolunga a tre conduttori idoneo alla potenza di ingresso di questo apparato (vedere i dati tecnici).

La sezione minima del conduttore è di 1,5 mm<sup>2</sup>. In caso si utilizzi un cavo in bobina, srotolarlo completamente.

## FUNZIONAMENTO

### Funzionamento a corrente

1. Srotolare il cavo di alimentazione e innestare la spina in una presa da 115 o 230 V AC.
2. **DC020 BD, QW, GB (230 V AC):** Le due prese ora sono attive e si possono utilizzare.

**NOTA:** le due prese sono attive soltanto quando si utilizza l'alimentazione a corrente.

### Funzionamento a batteria (fig. 1, 4)

1. Appoggiare la DC020 inclinata su una superficie piana e stabile, con la lente protettiva (i) a faccia in giù.
2. Sollevare il fermo della batteria (g) con una mano e inserire il pacco batterie nel suo attacco (c). Collocare adagio il fermo sul pacco batterie per tenerlo strettamente.
3. Con una mano tenere strettamente il manico (b) e con l'altra sollevare il corpo (j) della lampada da lavoro

### Utilizzo (fig. 1, 5)

1. Appoggiare la DC020 su una superficie piana e stabile con il piede di supporto aperto.
2. Il corpo della lampada da lavoro può assumere diverse inclinazioni. Con una mano tenere strettamente il manico (b) e con l'altra sollevare il piede di supporto (k) in una delle cinque posizioni mostrate.
3. Posizionare la lampada da lavoro secondo necessità. Premere l'interruttore ON/OFF (a) su ON.

Quando è terminato l'utilizzo, premere l'interruttore ON/OFF su OFF e richiudere completamente il corpo della lampada.

### Sostituzione del bulbo fluorescente (fig. 1, 6)



**AVVERTENZA: rischio di scossa elettrica. Staccare il pacco batteria e disinserire la spina dell'apparato prima di sostituire il bulbo fluorescente.** *Tale misura di sicurezza preventiva riduce il rischio di lesioni personali.*



**ATTENZIONE: la vista può essere danneggiata guardando la luce fluorescente direttamente.**





**ATTENZIONE:** *pericolo di ferite. Quando si sostituisce un bulbo rotto, proteggere la mani prima di tentare la rimozione. Non rimuovere alcun pezzo di vetro o bulbo rotto dall'area dello zoccolo a mani nude, a rischio di lesioni personali.*

Per sostituire il bulbo fluorescente, il corpo della lampada da lavoro deve stare in posizione piuttosto verticale, come mostrato in figura 1.

**ATTENZIONE:** *per evitare di danneggiare la lampada da lavoro, NON separare la tenuta in gomma dalla lente protettiva. La tenuta in gomma è attaccata permanentemente.*

**NOTA:** il bulbo di ricambio consigliato è il bulbo fluorescente DEWALT DC0213 38W.

**NOTA:** evitare di toccare la superficie riflettente. La contaminazione della superficie diminuisce la riflessione.

1. Stringere con una mano l'angolo inferiore del corpo della lampada da lavoro (j) e della lente protettiva (i), mentre con l'altra mano si estrae la tenuta in gomma (l) dal corpo della lampada da lavoro a partire da uno degli angoli inferiori.
2. Tenendo ancora strettamente il corpo della lampada da lavoro, estrarre la tenuta in gomma da tutti i lati del corpo della lampada da lavoro, terminando con il lato superiore.
3. Rimuovere la tenuta in gomma (l) e la lente protettiva (i) e metterli da parte.
4. Stringere con una mano l'angolo inferiore del corpo della lampada da lavoro, e con l'altra mano rimuovere il fermo protettivo del bulbo (m). Stringere delicatamente i lati del fermo protettivo del bulbo tra pollice e indice per sganciarlo dalle mollette. Mettere da parte il fermo protettivo del bulbo.
5. Stringere l'angolo inferiore del corpo della lampada da lavoro con una mano. Con l'altra mano afferrare saldamente il bulbo fluorescente (h) al centro e tenere fermo l'alloggiamento di plastica bianca sotto al fermo protettivo del bulbo. Stringendo ancora l'angolo inferiore, rimuovere delicatamente il bulbo dal corpo della lampada da lavoro come mostrato. Assicurarsi che lo zoccolo e la zona circostante siano liberi da sporcizia, polvere e altri contaminanti.
6. Allineare il bulbo fluorescente di ricambio con lo stesso orientamento del bulbo precedente. Stringere l'angolo inferiore del corpo della lampada da lavoro con una mano. Con l'altra mano, premere delicatamente sul centro

dell'involucro in plastica del bulbo per fissarlo al suo posto.

7. Una volta collocato il bulbo di ricambio, premere delicatamente il centro dell'alloggiamento in plastica del bulbo per assicurarsi che sia collegato correttamente. Rimontare il fermo protettivo del bulbo fissandolo con le mollette al corpo della lampada da lavoro.
8. Rimontare la lente protettiva. Appoggiare la tenuta in gomma su uno degli angoli superiori e reinserirla nell'altro angolo superiore, terminando su uno dei lati inferiori. Assicurarsi che la tenuta in gomma sia inserita saldamente intorno al corpo della lampada da lavoro.

## MANUTENZIONE

Questo apparato DEWALT è stato progettato per funzionare a lungo con la minima manutenzione. Prestazioni sempre soddisfacenti dipendono da una cura appropriata e da una pulizia regolare.



**AVVERTENZA: rischio di scossa elettrica. Staccare il pacco batteria e disinserire la spina dell'apparato prima di sostituire il bulbo fluorescente.** *Tale misura di sicurezza preventiva riduce il rischio di lesioni personali.*

## Note di assistenza tecnica

Questo prodotto non è riparabile dall'utilizzatore. A parte il bulbo di ricambio, non ci sono altre parti accessibili dall'utilizzatore all'interno della lampada da lavoro. E' necessario ricorrere ad un centro di assistenza autorizzato per evitare danni ai componenti sensibili alle cariche statiche.



## Pulizia



**AVVERTENZA: rimuovere il pacco batterie e disconnettere la lampada da lavoro dalla presa AC prima della pulizia.** *Non utilizzare mai solventi o altri prodotti chimici aggressivi per pulire le parti non metalliche dell'utensile. Questi prodotti indeboliscono i materiali usati per questi componenti. Utilizzare un panno inumidito solo con acqua e sapone delicato. Non far penetrare del liquido all'interno della lampada da lavoro, e non immergere mai nessun componente della lampada da lavoro in un liquido.*



## Accessori opzionali



**AVVERTENZA:** poiché non sono stati testati con il prodotto, l'uso di accessori diversi da quelli offerti da DEWALT con l'elettro utensile potrebbe essere pericoloso. Per ridurre il rischio di lesioni personali, si consiglia di utilizzare soltanto accessori raccomandati da DEWALT.

Rivolgersi al rivenditore per ulteriori informazioni sugli accessori disponibili.

## Protezione dell'ambiente



Raccolta differenziata. Questo prodotto non deve essere smaltito con i normali rifiuti domestici.

Se il prodotto DEWALT deve essere sostituito o non è più utilizzato, non effettuare lo smaltimento con i rifiuti domestici. Consegnare il prodotto per la raccolta differenziata.



La raccolta differenziata di prodotti usati e imballaggi permette il riciclo e il riutilizzo dei materiali. Il riutilizzo di materiali riciclati aiuta a impedire l'inquinamento ambientale e riduce la richiesta di materiali grezzi.

Secondo le normative locali, la raccolta differenziata di prodotti elettrici può avvenire a domicilio, presso le sedi di raccolta comunali oppure presso il rivenditore all'acquisto di un nuovo prodotto.

DEWALT offre un servizio di ritiro e riciclaggio dei suoi prodotti alla fine della loro vita utile. Per usufruire di questo servizio, restituire il prodotto a un tecnico autorizzato per le riparazioni, che lo raccoglie per conto del cliente.

È possibile individuare il tecnico per le riparazioni autorizzato più vicino rivolgendosi all'ufficio DEWALT di zona all'indirizzo indicato nel presente manuale. In alternativa, un elenco dei tecnici per le riparazioni autorizzati DEWALT, con i dettagli completi del servizio post-vendita e i contatti, è disponibile su Internet all'indirizzo [www.2helpU.com](http://www.2helpU.com).



## Blocco batteria ricaricabile

Questo blocco batteria di lunga durata deve essere ricaricato quando non è in grado di produrre energia sufficiente per svolgere lavori in precedenza eseguiti senza problemi. Alla fine della sua durata tecnica, deve essere smaltito con la dovuta attenzione per l'ambiente:

- Scaricare completamente il blocco batteria, quindi estrarlo dall'utensile.
- Le celle NiCd, NiMH e Li Ion sono riciclabili. Consegnarle al rivenditore o a un servizio di riciclaggio di zona. I blocchi batteria raccolti vengono riciclati o smaltiti in modo corretto.

### LE BATTERIE SEGUENTI SONO COMPATIBILI CON QUESTE LAMPADE DA LAVORO:

DE9074	12 V	NiCd	1,3 Ah
DE9071	12 V	NiCd	2,0 Ah
DE9075	12 V	NiCd	2,4 Ah
DE9501	12 V	NiMH	2,6 Ah
DE9094	14,4 V	NiCd	1,3 Ah
DE9091	14,4 V	NiCd	2,0 Ah
DE9092	14,4 V	NiCd	2,4 Ah
DE9502	14,4 V	NiMH	2,6 Ah
DE9140	14,4 V	Li-Ion	2,0 Ah
DE9098	18 V	NiCd	1,3 Ah
DE9095	18 V	NiCd	2,0 Ah
DE9096	18 V	NiCd	2,4 Ah
DE9503	18 V	NiMH	2,6 Ah
DE9180	18 V	Li-Ion	2,0 Ah

## GARANZIA

DEWALT realizza prodotti di qualità e offre una garanzia eccezionale per i professionisti che utilizzano i suoi apparati. Questa dichiarazione di garanzia è aggiuntiva e non pregiudica in alcun modo la copertura assicurativa dell'utilizzatore professionista o quella della previdenza sociale per l'utente privato non professionista. La garanzia è valida sui territori degli stati membri dell'Unione Europea o dell'EFTA (Associazione europea di libero scambio).

### • 30 GIORNI SENZA RISCHI SODDISFAZIONE GARANTITA •

Se non è completamente soddisfatto delle prestazioni del suo apparato DEWALT, può semplicemente restituircelo entro 30 giorni, completo come era al momento dell'acquisto, per ottenere il rimborso totale o la sostituzione del prodotto. Il prodotto deve aver subito un'usura normale in rapporto al numero di giorni in cui è stato utilizzato e va restituito accompagnato dallo scontrino originale di acquisto.

### • UN ANNO DI ASSISTENZA GRATUITA •

Se necessita di manutenzione o assistenza per il suo apparato DEWALT, nei 12 mesi seguenti l'acquisto, ha diritto a ricevere un'assistenza gratuita. Verrà effettuata a titolo gratuito presso un riparatore autorizzato DEWALT. Deve presentare uno scontrino che provi l'acquisto. Sono compresi i costi di manodopera. Sono esclusi quelli per gli accessori e i ricambi, a meno che non si tratti di pezzi difettosi coperti dalla garanzia.

### • UN ANNO DI GARANZIA COMPLETA •

Se entro 12 mesi dalla data di acquisto il suo prodotto DEWALT si rivelasse difettoso a causa di imperfezioni nei materiali o nella costruzione, DEWALT garantisce la sostituzione gratuita di tutte le parti difettose oppure, a nostra discrezione, la sostituzione gratuita dell'intero apparato a condizione che:

- il prodotto non sia stato utilizzato in modo improprio;
- il prodotto abbia subito una normale usura;
- non siano avvenuti tentativi di riparazione da parte di persone non autorizzate a farli;

- sia presentato uno scontrino che provi l'acquisto del prodotto.
- il prodotto va restituito come era al momento dell'acquisto con tutti i componenti originali.

Se desidera sporgere un reclamo, la preghiamo di contattare il suo rivenditore o di verificare dove si trova il suo riparatore autorizzato DEWALT più vicino nel catalogo DEWALT o di contattare l'ufficio DEWALT all'indirizzo indicato nel presente manuale. È possibile consultare un elenco dei riparatori autorizzati DEWALT e tutti i dettagli relativi alla nostra assistenza post-vendita, nel sito Internet: [www.2helpU.com](http://www.2helpU.com)

## DRAADLOZE WERKLAMP OF WERKLAMP MET SNOER VOOR ZWAAR GEBRUIK DC019/DC020

### Hartelijk gefeliciteerd!

U hebt gekozen voor een DEWALT product. Jaren ervaring, diepgaande productontwikkeling en innovatie maken DEWALT een van de meest betrouwbare partners voor professionele gebruikers.



Duidt op het risico van een elektrische schok.



Wijst op brandgevaar.

### Technische gegevens

		DC019	DC020	DC020LX
Voltage	V <sub>AC</sub>	230	230	–
	(alleen VK & Ierland)	V <sub>AC</sub>	–	230
Max. nominale stroom	A	3,2	15	–
	(alleen VK & Ierland)	A	–	15
Accu	V <sub>DC</sub>	12–18	12–18	12–18
		NiCd/	NiCd/	NiCd/
		NiMH/	NiMH/	NiMH/
		Li-Ion	Li-Ion	Li-Ion
Fluorescerende lamp	V <sub>AC</sub>	230	230	115
	W	38	38	38
Gewicht (alleen apparaat)	kg	2,5	2,7	2,5

### Contactdoos

Europa	230 V <sub>AC</sub> gereedschap	15 Ampère	–
VK & Ierland	230 V <sub>AC</sub> gereedschap	12 Ampère	–

### Definities: Veiligheidsrichtlijnen

De definities hieronder beschrijven de ernstgraad voor elk signaalwoord. Gelieve de handleiding te lezen en op deze symbolen te letten.



**GEVAAR:** Wijst op een dreigende gevaarlijke situatie die, indien niet vermeden, **zal leiden tot de dood of ernstige verwondingen**.



**WAARSCHUWING:** Wijst op een mogelijk gevaarlijke situatie die, indien niet vermeden, **zou kunnen leiden tot de dood of ernstige verwondingen**.



**VOORZICHTIG:** Wijst op een mogelijk gevaarlijke situatie die, indien niet vermeden, **kan** leiden tot kleine of matige verwondingen.

**VOORZICHTIG:** Indien gebruikt zonder het veiligheidsalarmsymbool wijst dit op een **mogelijk** gevaarlijke situatie die, indien niet vermeden, **zou kunnen** leiden tot zaakschade.

### Belangrijke veiligheidsvoorschriften

1. **WAARSCHUWING!** Als u de DC019 en DC020 werklampen gebruikt, dienen altijd basisvoorzorgsmaatregelen te worden getroffen, inclusief de volgende:
  - a. Lees alle instructies voordat u de DC019 en DC020 werklampen gebruikt.
  - b. Om het risico op persoonlijk letsel te voorkomen is nauwkeurig toezicht vereist als een werklamp in de buurt van kinderen wordt gebruikt.
  - c. Raak geen bewegende delen aan.
  - d. Gebruik alleen aanvullende onderdelen die worden aanbevolen of verkocht door de fabrikant.
  - e. Niet buitenshuis gebruiken.
  - f. Om het apparaat uit te schakelen draait u alle knoppen in de positie "uit" ("O") en verwijdert u vervolgens de stekker uit het stopcontact.
  - g. Neem de stekker niet uit door aan het snoer te trekken. Neem de stekker uit het stopcontact om het stroomsnoer uit te schakelen.
  - h. Neem de stekker uit het stopcontact indien het apparaat niet in gebruik is en voordat u onderhoud of schoonmaakwerkzaamheden uitvoert.
  - i. Gebruik een werklamp nooit als het stroomsnoer of de stekker beschadigd zijn, of als een werklamp niet goed functioneert, of is laten vallen, of op enige manier is beschadigd. Breng de werklamp terug naar de dichtstbijzijnde geautoriseerde onderhoudsafdeling voor controle, reparatie, of elektrische of mechanische aanpassing.
  - j. Om het risico op een elektrische schok te verminderen houdt u de werklamp niet in water of een andere vloeistof. Plaats of bewaar de werklamp niet daar waar deze kan vallen of in een bak of gootsteen kan belanden.

- k. Gebruik alleen de lader die door de fabrikant wordt geleverd.
- l. Schakel altijd de stroom uit voordat u de lamp vervangt. Vervang de lamp voor hetzelfde type van 38 Watt.
- m. Sluit het apparaat aan op een correct geaarde aansluiting. Zie hiervoor de **Instructies over aarden**.

## Veiligheidsvoorschriften voor werkklampen



**WAARSCHUWING:** Gevaar voor brandwonden. Gebruik de lantaarn niet in de buurt van ontvlambare vloeistoffen of in een met gas gevulde of explosieve omgeving. Interne vonken kunnen de dampen doen ontvlammen hetgeen tot persoonlijk letsel leidt.



**WAARSCHUWING:** Gevaar voor elektrische schok. Verwijder de accu voordat u de fluorescerende lamp vervangt.

- Uw ogen kunnen schade oplopen als u direct in het fluorescerende licht kijkt.
- Stel de lamp niet bloot aan natte of vochtige gebieden. Uitsluitend gebruiken op droge locaties. Zorg dat er geen vloeistof in de werkklamp komt. Dompel de werkklamp niet onder in een vloeistof.
- De werkklamp is bedoeld voor huishoudelijk en commercieel gebruik.
- Gebruik het apparaat niet zonder dat de lenskap assemblage is bevestigd.
- Lees voordat u de accu gebruikt alle instructies en waarschuwingsmarkeringen op de accu en het product dat de accu gebruikt.
- Dit apparaat is niet bedoeld voor gebruik door personen (inclusief kinderen) met verminderde fysieke, sensitieve of geestelijke vermogens, of gebrek aan ervaring en kennis, tenzij ze onder toezicht staan of instructies met betrekking tot het gebruik van het apparaat wordt gegeven door een persoon die verantwoordelijk is voor hun veiligheid.
- U dient toezicht op kinderen te houden om ervoor te zorgen dat ze niet met het apparaat spelen.



**WAARSCHUWING:** Gevaar voor elektrische schok. Zorg dat er geen vloeistof in de werkklamp komt. Dit kan leiden tot een elektrische schok.



**VOORZICHTIG:** Onder bepaalde omstandigheden kunnen als de werkklamp in de stroomvoorziening is gestoken de blootliggende contacten in de werkklamp worden kortgesloten door vreemde voorwerpen. Vreemde voorwerpen met een geleidende eigenschap zoals, maar niet beperkt tot, staalwol, aluminiumfolie of een opeenhoping van metaalpartikels dienen uit de buurt van de laadpunten te worden gehouden. Neem het stroomsnoer van de werkklamp altijd uit het stopcontact voordat u deze gaat schoonmaken.

- Als het stroomsnoer is beschadigd moet het stroomsnoer onmiddellijk worden vervangen door de fabrikant, zijn servicekantoor of een gelijkwaardige gekwalificeerde persoon om alle gevaar te vermijden.
- **Stel de werkklamp niet bloot aan regen of sneeuw. De werkklamp is bedoeld voor huishoudelijk en commercieel gebruik.**
- **Zorg ervoor dat het stroomsnoer zo is gepositioneerd dat er niet op kan worden gelopen, over kan worden gestruikeld, of op een andere manier tot schade of problemen kan leiden.**
- **Gebruik geen verlengsnoer tenzij dit absoluut noodzakelijk is.** Het gebruik van een ongeschikt verlengsnoer kan leiden tot brandgevaar, een elektrische schok of elektrocutie.
- Plaats de werkklamp niet in de buurt van een warmtebron.
- **Plaats geen voorwerpen op de werkklamp en plaats de werkklamp niet op een zachte ondergrond die de ventilatieopeningen kan belemmeren en tot excessieve interne hitte kan leiden. Plaats de werkklamp niet in de buurt van een warmtebron.**
- **Gebruik de werkklamp niet met een beschadigd snoer of beschadigde stekker — vervang deze onmiddellijk.**
- **Gebruik de werkklamp niet wanneer deze een zware klap heeft gehad, is laten vallen of anderszins beschadigd is.** Breng ze naar een geautoriseerd servicecentrum.
- **Haal de werkklamp niet uit elkaar. Breng ze naar een geautoriseerd servicecentrum als onderhoud of reparatie nodig is.** Het onjuist opnieuw monteren kan leiden tot een elektrische schok, elektrocutie of brand.

## NEDERLANDS

- **Ontkoppel de werklamp van de stroomvoorziening voordat u deze gaat reinigen.** Dit zal het risico op een elektrische schok verminderen. Het verwijderen van de accu vermindert dit risico niet.
- **DE DC020 (230V) werklampen zijn ontworpen om op 230 Volt, 50 Hz wisselstroom te werken (met uitzondering van contactdozen).** DE DC020 (115V) werklampen zijn ontworpen om op 115 Volt, 50 Hz wisselstroom te werken. Ze werkt ook op gelijkstroom (DC) met behulp van een volledig opgeladen batterij. Gebruik geen ander voltage.

### Overige risico's

- De volgende risico's zijn inherent aan het gebruik van dit apparaat:
  - oogbeschadiging als u direct in de fluorescerende lamp kijkt
  - brandwonden als u een hete lamp aanraakt

### Instructies voor aarden

De DC020 (230V) werklamp moet geaard worden. In het geval van disfunctioneren of uitvallen zorgt de aarding voor een pad van minste weerstand voor elektrische stroom om het risico op een elektrische schok te verminderen. De werklampen zijn voorzien van een stroomsnoer dat een geaarde conductor en een geaarde stekker heeft. De stekker dient in een geschikte contactdoos te worden gestoken die correct geïnstalleerd en geaard is in overeenstemming met alle lokale voorschriften en bepalingen.



**GEVAAR:** Onjuiste aansluiting van de geaarde conductor van het apparaat kan leiden tot een risico op elektrische schok. De conductor met isolatie die een buitenoppervlak heeft dat groen met gele strepen is, is de geaarde conductor van het apparaat. Als reparatie of vervanging van het stroomsnoer of de stekker nodig zijn, sluit u de geaarde conductor van het apparaat niet op een actieve stroombron aan. Reparatiewerkzaamheden dienen uitsluitend door een DEWALT servicemedewerker te worden uitgevoerd. Pas de stekker die bij de werklamp is meegeleverd niet aan – als deze niet in de contactdoos past, dient u een geschikte contactdoos door een DEWALT reparateur te laten installeren.

### VOOR GEAARD, OP EEN STROOMSNOER AANGESLOTEN WERKLAMP MET WAARDE 16A OF LAGER EN BEDOELD VOOR GEBRUIK OP EEN STROOMCIRCUIT VAN 230V NOMINALE INVOER

De werklamp is geschikt voor gebruik op een 230V nominale invoer stroomcircuit en heeft een geaarde stekker die eruit ziet als op de volgende afbeelding.

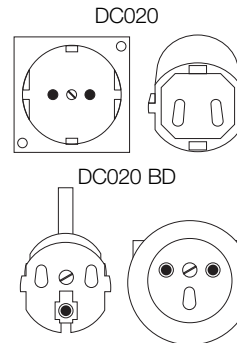

### Werklamp

De werklamp gebruikt 12 tot 18V NiCd, NiMH of Li-Ion accu's.

### Belangrijke veiligheidsinstructies voor alle accu's

Als u vervangende accu's bestelt, zorg er dan voor dat u het catalogusnummer en de voltage vermeldt.

De accu is niet volledig opgeladen als deze uit de verpakking komt. Voordat u de accu en acculader gebruikt, dient u de onderstaande veiligheidsinstructies te lezen. Volg daarna de oplaadprocedures op die in de gebruiksaanwijzing voor het opladen staan vermeld.

#### LEES ALLE INSTRUCTIES

- **Laad de accu niet op en gebruik deze niet in een explosieve omgeving, zoals in de nabijheid van ontvlambare vloeistoffen, gassen of stof.** Het plaatsen van de accu in of verwijderen van de accu uit de acculader kan ervoor zorgen dat het stof of de dampen ontbranden.
- Laad de accu's uitsluitend met DEWALT acculaders op.
- **NIET** overgieten met of plaatsen in water of andere vloeistoffen.
- **Bewaar of gebruik het gereedschap en de accu niet op plaatsen waar de temperatuur 40° C (105° F) bereikt of overstijgt (zoals een buitenkeet of metalen gebouwen in de zomer).**



**GEVAAR:** Elektrocutiegevaar. Probeer nooit de accu te openen om welke reden dan ook. Plaats de accu niet in de acculader wanneer deze gebroken of beschadigd is. Dit kan leiden tot een elektrische schok of elektrocutie. Beschadigde accu's dienen naar het servicecentrum te worden gebracht voor recycling.



**WAARSCHUWING:** Probeer nooit de accu te openen om welke reden dan ook. Plaats de accu niet in de acculader wanneer deze gebroken of beschadigd is. Oefen geen kracht op de accu uit, laat deze niet vallen en beschadig ze niet. Gebruik een accu of acculader niet wanneer deze een zware klap heeft gekregen, is laten vallen, er overheen is gereden of op enigerlei wijze is beschadigd (d.w.z. doorboord met een spijker, geslagen met een hamer, erop getrapt is). Beschadigde accu's dienen naar het servicecentrum te worden gebracht voor recycling.



**VOORZICHTIG:** Plaats het gereedschap als het niet in gebruik is op de zijkant op een stabiele ondergrond waar er niet overheen kan worden gestruikeld of het zelf kan vallen. Sommige gereedschappen met grote accu's staan rechtop op de accu maar kunnen gemakkelijk worden omgestoten.

#### SPECIEKE VEILIGHEIDSINSTRUCTIES VOOR NIKKEL CADMIUM (NICD) OF NIKKEL METALLISCH HYDRIDE (NIMH)

- **Verbrand de accu niet, zelfs niet als deze ernstig beschadigd is of volledig verbruikt.** De accu kan in vuur exploderen.
- **Een kleine vloeistoflekkage van de accucellen kan voorkomen bij extreem gebruik of extreme temperaturomstandigheden.** Dit is geen storing.

Als echter het buitenste zegel is verbroken:

- a. en de accuvloeistof op uw huid komt, was dit dan onmiddellijk gedurende een aantal minuten met water en zeep.
- b. en de accuvloeistof in uw ogen komt, spoel ze dan tenminste gedurende 10 minuten met schoon water en zoek onmiddellijk medische hulp. (**Medische opmerking:** De vloeistof bestaat uit een 25-35% oplossing van kaliumhydroxide.)

#### SPECIEKE VEILIGHEIDSINSTRUCTIES VOOR LITHIUM ION (LI-ION)

- **Verbrand de accu niet, zelfs niet als deze ernstig beschadigd is of volledig verbruikt.** De accu kan in vuur exploderen. Als lithium ion accu's worden verbrand, komen giftige dampen en materialen vrij.
- **Als de inhoud van de accu in contact met de huid komt, wast u dit onmiddellijk af met water en een milde zeep.** Als accuvloeistof in de ogen komt spoelt u 15 minuten met water in het geopende oog, of totdat de irritatie stopt. Als medische hulp nodig is dient u te vermelden dat de accuelektrolyt is samengesteld uit een mengsel van vloeibare organische carbonaten en lithiumzouten.
- **De inhoud van geopende accucellen kunnen irritatie aan de luchtwegen veroorzaken.** Zorg voor frisse lucht. Zoek als de symptomen aanhouden medische hulp.



**WAARSCHUWING:** Gevaar voor brandwonden. Accuvloeistof kan ontvlambaar zijn als deze aan een vonk of vlam wordt blootgesteld.

#### Accukap (fig. 2)

Een beschermende accukap wordt meegeleverd om de contactpunten van een losgekoppelde accu te bedekken. Als de beschermende kap niet is aangebracht kunnen losse metalen voorwerpen kortsluiting met de contactpunten veroorzaken, hetgeen leidt tot brandgevaar en de beschadiging van de accu.

1. Verwijder de beschermende accukap voordat u de accu in de acculader of het gereedschap plaatst (fig. 2A).
2. Breng de beschermende kap onmiddellijk over de contactpunten aan nadat u de accu uit de acculader of het gereedschap heeft verwijderd (fig. 2B).



**WAARSCHUWING:** Zorg ervoor dat de beschermende accukap is aangebracht voordat u de ontkoppelde accu opbergt of transporteert.

#### Accu

##### DC019 EN DC020 ACCUTYPE

De DC019 en de DC020 geven licht met behulp van een 12-18 Volt DeWALT nikkel-cadmium, nikkel-metaalhydride of lithium-ion accu's. Actieve werktijd per 18V accu is één uur of meer.

Uw accu kan worden opgeladen in DeWALT 1 uur opladers, 15 minuten opladers, of draagbare

## NEDERLANDS

12 volt opladers. Zorg ervoor dat u alle veiligheidsvoorschriften lees voordat u uw oplader gebruikt.

De 38W fluorescerende werkklamp werkt op 12–18V DEWALT accu's of 230V of 115V wisselstroom.

### Aanbevelingen voor opslag









1. De beste plaats om het apparaat op te bergen is koel en droog, uit direct zonlicht en niet in overmatige hitte of koude. Voor optimale accuprestaties en levensduur bergt u accu's op bij kamertemperatuur als deze niet in gebruik zijn.

**OPMERKING:** Li-Ion accu's dienen volledig te zijn opgeladen als ze worden opgeborgen.

2. Langdurige opslag zal de accu of de acculader niet beschadigen. Onder de juiste omstandigheden kunnen ze tot maximaal 5 jaar worden opgeslagen.

### Labels op de accu

In aanvulling op de pictogrammen in deze handleiding laten de labels op de accu de volgende pictogrammen zien:

-  Lees gebruiksaanwijzing voor gebruik
-  Niet doorboren met geleidende voorwerpen.
-  Gebruik geen beschadigde accu's.
-  Gebruik uitsluitend DEWALT accu's, andere modellen kunnen uit elkaar spatten en persoonlijk letsel of schade veroorzaken.
-  Niet blootstellen aan water.
-  Zorg dat defecte snoeren onmiddellijk worden vervangen.
-  Bied de accu als chemisch afval aan en houd rekening met het milieu.
-  Verbrand de NiMH, NiCd+ en Li-Ion accu niet.

### Labels op de werkklamp

De volgende pictogrammen staan op de werkklamp vermeld:

-  Lees gebruiksaanwijzing voor gebruik
-  Zorg ervoor dat de juiste lamp wordt gebruikt.
-  Niet gebruiken nabij een vuur.
-  Steek de stekker niet in het stopcontact.
-  Juiste plaatsing van de lamp.
-  Accuklem naar beneden.

### PLAATS VAN DATUMCODE

De datumcode, die ook het jaar van fabricage bevat, staat afgedrukt in de behuizing die het verbindingstuk tussen het gereedschap en de accu vormt!

Voorbeeld:

2010 XX XX

Jaar van fabricage

### Inhoud van de verpakking

De verpakking bevat:

- 1 Werkklamp
- 1 Gebruiksaanwijzing
- 1 Uitvergroete tekening

- *Controleer of de werkklamp, de onderdelen of accessoires mogelijk zijn beschadigd tijdens het transport.*
- *Neem de tijd om deze handleiding grondig door te lezen en te begrijpen voordat u de apparatuur gebruikt.*

### Beschrijving (fig. 1)



**WAARSCHUWING:** Pas het gereedschap of een onderdeel ervan nooit aan. Dit kan schade of persoonlijk letsel tot gevolg hebben.

### GEBRUIKSDOEL

De DC019 en DC020 werkklampen zijn ontworpen om te gebruiken als een lichtbron.



De DC019 en DC020 werklampen zijn professionele apparaten. **LAAT GEEN** kinderen in contact met het gereedschap komen. Toezicht is vereist als onervaren operators dit gereedschap bedienen.

- a. AAN/UIT schakelaar
- b. Hendel
- c. Accupoort
- d. 16 Amp uitgang (DC020 QW, uitsluitend 230 V)  
13 Amp uitgang (DC020 GB, uitsluitend 230 V)
- e. Stroomsnoer
- f. Ingebouwde snoerwikkel
- g. Accu bevestiging
- h. Fluorescerende lamp
- i. Lampafdekking
- j. Behuizing werklamp
- k. Steunarm
- l. Rubberen pakking
- m. Lampbeveiliging

## Elektrische veiligheid

Het elektrische product is slechts voor één voltage ontworpen. Controleer altijd of de stroomvoorziening overeenkomt met de voltage op het typeplaatje.



### DC020 LX; DC019

Uw gereedschap is dubbel geïsoleerd in overeenstemming met EN 60598.

De DC020 BD, QW en GB zijn geaard (klasse 1) in overeenstemming met EN 60335 en EN 60598.

## Een verlengsnoer gebruiken



**WAARSCHUWING:** *Houd stroomsnoeren in goede conditie. Gebruik geen versleten, openliggende of gerafelde stroomsnoeren omdat deze een elektrische schok kunnen veroorzaken.*



**WAARSCHUWING:** *Het gebruik van het apparaat bij een laag voltage kan tot oververhitting leiden. Als u een extreem lang verlengsnoer gebruikt, kan het stroomsnoer oververhit raken.*

Gebruik uitsluitend geaarde verlengsnoeren die geschikt zijn voor gebruik buitenshuis en apparatuur met een aardedraad.

Als een verlengsnoer nodig is, gebruikt u een goedgekeurd driepolig verlengsnoer dat geschikt is voor de stroomtoevoer van dit gereedschap (zie technische gegevens).

De minimale conductorgrootte is 1,5 mm<sup>2</sup>. Als u een haspel gebruikt, dient u het snoer altijd volledig af te rollen.

## BEDIENING

### Bediening op wisselstroom

1. Rol het stroomsnoer af en steek de stekker in de 115 of 230 V wisselstroom contactdoos.
2. **DC020 BD, QW, GB (230 V AC):** De twee stopcontacten zijn nu actief en kunnen worden gebruikt.  
**OPMERKING:** De twee stopcontacten zijn uitsluitend actief tijdens het gebruik van wisselstroom.

### Bediening op accu (fig. 1, 4)

1. Plaats de opgevouwen DC020 op een stabiele en vlakke ondergrond, met de lensafdekking (i) kant naar beneden.
2. Til de accubevestiging (g) op met één hand en steek de accu in de accupoort (c). Plaats de accubevestiging langzaam op de accu om ervoor te zorgen dat ze accu stevig vast zit.
3. Terwijl u met één hand de hendel (b) stevig vasthoudt, gebruikt u de andere hand om de behuizing van de werklamp (j) op te tillen.

### Gebruik (fig. 1, 5)

1. Plaats de opgevouwen DC020 op een stabiele en vlakke ondergrond.
2. De behuizing van de werklamp kan in verschillende posities worden geplaatst. Met één hand houdt u de hendel (b) stevig vast, en met de andere hand tilt u de steunarm (k) op in één van de vijf posities die staan afgebeeld.
3. Positioneer de werklamp naar wens. Druk de AAN/UIT schakelaar (a) op AAN.

Als u klaar bent met het gebruik van de werklamp draait u de AAN/UIT schakelaar op UIT, en vouwt u de behuizing van de werklamp in de vlakke positie voor opslag.

### De fluorescerende lamp vervangen (fig. 1, 6)



**WAARSCHUWING:** *Gevaar voor elektrische schok. Sluit de accu af en haal de stekker van het apparaat uit de stroom voordat u de fluorescerende lamp vervangt. Dergelijke preventieve veiligheidsmaatregelen verminderen het risico op persoonlijk letsel.*

## NEDERLANDS



**VOORZICHTIG: Uw ogen kunnen schade oplopen als u direct in het fluorescerende licht kijkt.**



**VOORZICHTIG: Gevaar om u te snijden. Als u een kapotte lamp vervangt, bescherm dan uw handen voordat u de lamp verwijdert. Verwijder geen stukjes gebroken glas of lamp uit de fitting met uw blote handen. Anders kan zich lichamelijk letsel voordoen.**

Om de fluorescerende lamp te verwisselen dient de behuizing van de werkklamp zich recht omhoog te bevinden zoals afgebeeld in figuur 1.

**VOORZICHTIG: Om schade aan de werkklamp te voorkomen scheidt u de rubberen pakking NIET van de lensafdekking. De rubberen pakking zit er permanent aan bevestigd.**

**OPMERKING:** De aanbevolen lamp voor vervanging is de DEWALT DC0213 38W fluorescerende lamp.

**OPMERKING:** Vermijd het aanraken van het reflecterende oppervlak. Verontreiniging van het oppervlak verlaagt de reflectie.

1. Met één hand houdt u de onderste hoek van de behuizing van de werkklamp (j) en de lensafdekking (i) vast en met de andere hand rolt u de rubberen pakking (l) van de behuizing van de werkklamp terug, waarbij u begint bij één van de onderste hoeken.
2. Houd de behuizing van de werkklamp nog steeds stevig vast en rol de rubber pakking terug aan alle kanten van de behuizing, eindigend bij de bovenkant.
3. Verwijder de rubberen pakking (l) en lensafdekking (i) en leg deze apart.
4. Terwijl u met één hand stevig de onderste hoek van de behuizing van de werkklamp vasthoudt, gebruikt u de andere hand om de beveiliging van de lamp (m) te verwijderen. Druk zachtjes de zijkanten van de beveiliging van de lamp in met uw duim en wijsvinger om deze van de klemmetjes los te krijgen. Zet de beveiliging van de lamp apart.
5. Houd de onderste hoek van de behuizing van de werkklamp stevig vast met één hand. Gebruik de andere hand om de fluorescerende lamp (h) stevig vast te pakken in het midden, en houd de witte plastic behuizing onder de beveiliging van de lamp vast. Terwijl u nog steeds de onderste hoek stevig vasthoudt, verwijdert u de lamp voorzichtig uit de behuizing van de werkklamp zoals afgebeeld. Zorg ervoor dat de fitting en

het gebied rond de fitting vrij zijn van vuil, stof en andere verstoringen.

6. Richt de vervangende fluorescerende lamp in dezelfde richting als de vorige lamp. Houd de onderste hoek van de behuizing van de werkklamp stevig vast met één hand. Met de andere hand drukt u voorzichtig op het midden van de plastic behuizing van de lamp om deze stevig op zijn plaats te houden.
7. Als de vervangende lamp eenmaal op haar plaats is, drukt u het midden van de plastic behuizing van de lamp voorzichtig in om er zeker van te zijn dat ze correct is aangesloten. Plaats de beveiliging van de lamp weer door deze op de behuizing van de werkklampen te klikken.
8. Plaats de lensafdekking weer. Plaats de rubberen pakking in één van de bovenste hoeken en rol de pakking uit naar de andere bovenste hoek, totdat u klaar bent aan de onderkant. Zorg ervoor dat de rubberen pakking stevig op zijn plaats zit rond de behuizing van de werkklamp.

## ONDERHOUD

Uw DEWALT apparaat is ontworpen om gedurende een lange tijdsperiode te functioneren met een minimum aan onderhoud. Het continu naar bevrediging functioneren hangt af van de juiste zorg voor het gereedschap en regelmatig schoonmaken.



**WAARSCHUWING: Gevaar voor elektrische schok. Sluit de accu af en haal de stekker van het apparaat uit de stroom voordat u de fluorescerende lamp vervangt. Dergelijke preventieve veiligheidsmaatregelen verminderen het risico op persoonlijk letsel.**

## Serviceopmerkingen

Er kan geen onderhoud door de gebruiker aan dit product worden uitgevoerd. Behalve het vervangen van de lamp zijn er geen onderdelen in de werkklamp waaraan u onderhoud kunt uitvoeren. Onderhoud bij een geautoriseerd servicecentrum is vereist om schade aan statisch gevoelige interne componenten te voorkomen.



## Reiniging



**WAARSCHUWING: Verwijder de accu en sluit de werkklamp af van de wisselstroom voordat u de lamp gaat schoonmaken.** Gebruik nooit oplosmiddelen of andere bijtende chemicaliën voor het reinigen van niet-metalen onderdelen van het gereedschap. Deze chemicaliën kunnen de niet-metalen materialen die in deze onderdelen zijn gebruikt verzwakken. Gebruik een doek die uitsluitend met water en milde zeep is bevochtigd of een zachte niet-metalen borstel. Zorg dat er nooit enige vloeistof in de werkklamp komt; dompel nooit enig onderdeel van de werkklamp in een vloeistof.

## Optionele accessoires



**WAARSCHUWING:** Omdat accessoires, behalve die van DEWALT, niet zijn getest in combinatie met dit product, kan het gebruik van dergelijke accessoires gevaarlijk zijn. Om het risico van letsel te beperken, mogen bij dit product uitsluitend accessoires worden gebruikt die zijn aanbevolen door DEWALT.

Raadpleeg uw dealer voor nadere informatie over de geschikte hulpstukken en accessoires.

## Milieubescherming



Aparte inzameling. Dit product mag niet bij het normale huishoudafval worden gegooid.

Als u op een dag merkt dat uw DEWALT product vervangen moet worden of dat u het verder niet kunt gebruiken, gooi het dan niet bij het huishoudafval. Dit product moet afzonderlijk ingezameld worden.



Aparte inzameling van gebruikte producten en verpakkingen maakt recycling en hergebruik van materialen mogelijk. Hergebruik van gerecycleerde materialen helpt milieuvuiling te voorkomen en vermindert de vraag naar grondstoffen.

Plaatselijke voorschriften bepalen mogelijk een aparte inzameling voor elektrische producten, in containerparken of bij de verkoper wanneer u een nieuw product koopt.

DEWALT beschikt over een gebouw voor de verzameling en recyclage van DEWALT producten die het einde van hun levensduur hebben bereikt. Om van deze dienst gebruik te maken, kunt u uw product terugbrengen naar elke erkende reparateur die hem voor ons zal inzamelen.

U kunt de dichtstbijzijnde erkende reparateur vinden door contact op te nemen met uw plaatselijke DEWALT kantoor op het adres dat in deze handleiding staat. Of u kunt een lijst met erkende DEWALT reparateurs en alle gegevens over onze herstellingsdienst en contactinformatie vinden op [www.2helpU.com](http://www.2helpU.com).



## Herlaadbare accu

Deze duurzame accu moet herladen worden als hij niet krachtig genoeg blijkt tijdens het uitvoeren van klussen die daarvoor vlot verlopen. Aan het einde van zijn technische levensduur dient u dit werktuig weg te gooien met respect voor het milieu:

- Gebruik de accu helemaal op en haal hem dan uit het werktuig.
- NiCd, NiMH en Li Ion cellen zijn recycleerbaar. Breng ze naar uw dealer of een plaatselijk recyclagecentrum. De ingezamelde accu's worden gerecycleerd of op de correcte manier weggegooid.

## DE VOLGENDE ACCU'S KUNNEN WORDEN GEBRUIKT VOOR DEZE WERKLAMPEN:

DE9074	12 V	NiCd	1,3 Ah
DE9071	12 V	NiCd	2,0 Ah
DE9075	12 V	NiCd	2,4 Ah
DE9501	12 V	NiMH	2,6 Ah
DE9094	14,4 V	NiCd	1,3 Ah
DE9091	14,4 V	NiCd	2,0 Ah
DE9092	14,4 V	NiCd	2,4 Ah
DE9502	14,4 V	NiMH	2,6 Ah
DE9140	14,4 V	Li-Ion	2,0 Ah
DE9098	18 V	NiCd	1,3 Ah
DE9095	18 V	NiCd	2,0 Ah
DE9096	18 V	NiCd	2,4 Ah
DE9503	18 V	NiMH	2,6 Ah
DE9180	18 V	Li-Ion	2,0 Ah

## GARANTIE

DEWALT vertrouwt op de kwaliteit van zijn producten en biedt professionele gebruikers van het product een uitstekende garantie. Deze garantieverklaring is een aanvulling op uw contractuele rechten als een professionele gebruiker of uw wettelijke rechten als een particuliere, niet-professionele gebruiker, en is op geen enkele wijze van invloed op deze rechten. De garantie is geldig binnen het grondgebied van de Lidstaten van de Europese Unie en de Europese Vrijhandelszone.

### • 30 DAGEN NIET GOED GELD TERUG GARANTIE •

Als u niet geheel tevreden bent over de prestaties van uw DEWALT-gereedschap, kunt u dit compleet met de originele onderdelen, zoals u het hebt aangekocht, binnen 30 dagen, gewoon terugbrengen bij het verkooppunt en omruilen voor een ander stuk gereedschap of tegen restitutie van het aankoopbedrag. Het product mag niet in onredelijke mate zijn versleten en u dient een aankoopbewijs te overleggen.

### • EEN JAAR GRATIS ONDERHOUDSCONTRACT •

Als onderhouds- of servicewerkzaamheden nodig zijn voor uw DEWALT-gereedschap, in de 12 maanden na uw aankoop, hebt u recht op één jaar gratis service. Deze zal kosteloos worden uitgevoerd in een DEWALT-servicecentrum. U dient een aankoopbewijs te overleggen. Inclusief arbeidskosten. Exclusief accessoires en reserveonderdelen, tenzij deze defect raakten en onder de garantie vielen.

### • EEN JAAR VOLLEDIGE GARANTIE •

Als uw DEWALT-product defect raakt als gevolg van het gebruik van verkeerde materialen of onjuiste constructie binnen 12 maanden na de datum van aankoop, garandeert DEWALT alle defecte onderdelen gratis te vervangen of – naar onze beoordeling – het apparaat gratis te vervangen, op voorwaarde dat:

- Het product niet verkeerd gebruikt is;
- Het product in redelijke mate is versleten;
- Er geen reparaties zijn ondernomen door niet-geautoriseerde personen;
- U een aankoopbewijs kunt overleggen.

- Het product compleet met alle originele onderdelen wordt geretourneerd

Als u aanspraak wilt maken op de garantie, neem dan contact op met uw leverancier of zoek het officiële DEWALT-servicecentrum bij u in de buurt in de DEWALT-catalogus of neem contact op met het DEWALT-kantoor op het adres dat wordt vermeld in deze handleiding. Een lijst van officiële DEWALT-servicecentra en volledige details over onze after-sales-service zijn ook te vinden op internet via: [www.2helpU.com](http://www.2helpU.com)

# KRAFTIG BATTERIDREVET/STRØMDREVET ARBEIDSLAMPE DC019/DC020

## Gratulerer!

Du har valgt et DEWALT produkt. Mange års erfaring, grundig produktutvikling og innovasjon gjør DEWALT til en av de mest pålitelige partnerne for profesjonelle brukere.

## Tekniske data

		DC019	DC020	DC020LX
Spennning	V <sub>AC</sub>	230	230	–
	(Kun U.K. & Irland)	V <sub>AC</sub>	–	230
Maks. merkestrøm	A	3,2	15	–
	(Kun U.K. & Irland)	A	–	15
Batteri	V <sub>DC</sub>	12–18	12–18	12–18
		NiCd	NiCd	NiCd
		NiMH/	NiMH/	NiMH/
		Li-Ion	Li-Ion	Li-Ion
Lysrør lampe	V <sub>AC</sub>	230	230	115
	W	38	38	38
Vekt (kun enhet)	kg	2,5	2,7	2,5

## Uttak

Europa	230 V <sub>AC</sub> verktøy	15 ampere	–
U.K. & Irland	230 V <sub>AC</sub> verktøy	12 ampere	–

## Definisjoner: Retningslinjer for sikkerhet

Definisjonene nedenfor beskriver hvor alvorlige de enkelte signalordene er. Les brukerhåndboken og vær spesielt oppmerksom på disse symbolene.



**FARE:** Angir en eksisterende farlig situasjon som, hvis den ikke unngås, vil føre til dødsfall eller alvorlig personskade.



**ADVARSEL:** Angir en potensielt farlig situasjon som, hvis den ikke unngås, kan føre til dødsfall eller alvorlig personskade.



**FORSIKTIG:** Angir en potensielt farlig situasjon som, hvis den ikke unngås, kan føre til mindre eller moderat personskade.

**FORSIKTIG:** Når dette ordet brukes sammen med sikkerhetsvarselsymbol, foreligger det en potensielt farlig situasjon som, hvis den ikke unngås, kan føre til materiell skade.



Angir fare for elektrisk støt.



Angir brannfare.

## Viktige sikkerhetsregler

- ADVARSEL!** Når man bruker arbeidslampene DC019 og DC020, må man alltid følge grunnleggende forholdsregler, inklusive følgende:
  - Les alle instruksjonene før du tar i bruk arbeidslampene DC019 og DC020.
  - For å redusere faren for personskader, må man følge nøye med når en arbeidslampe brukes i nærheten av barn.
  - Berør ikke bevegelige deler.
  - Bruk kun tilleggsutstyr som er anbefalt eller solgt av produsenten.
  - Må ikke brukes utendørs.
  - For å koble fra lampen, settes alle kontrollene i stilling ("O"). Trekk deretter støpslet ut av kontakten.
  - Trekk ikke ut støpslet ved å dra i ledningen. Ta tak i støpslet, ikke i ledningen.
  - Trekk ut støpslet når lampen ikke er i bruk og før service eller rengjøring.
  - Bruk ikke arbeidslampen hvis ledningen eller støpslet er skadet, eller hvis den har vært ute av funksjon eller hvis den har falt ned eller blitt skadet på annen måte. Returner arbeidslampen til nærmeste autoriserte serviceverksted for kontroll, reparasjon eller elektrisk eller mekanisk justering.
  - For å redusere faren for elektrisk støt, må man ikke legge arbeidslampen i vann eller annen væske. Sett ikke eller oppbevar arbeidslampen på steder den kan falle ned eller bli trukket ned i et badekar eller servant.
  - Bruk kun laderen som produsenten har levert.
  - Trekk alltid ut støpslet før du skifter lyspære. Skift lyspære med samme type merket 38 watt.
  - Kobles til en egnet jordet kontakt. Se **Jordingsinstruksjoner**.

## Sikkerhetsregler for arbeidslamper



**ADVARSEL:** Fare for brannskader. Bruk ikke arbeidslampen i nærheten av brennbare væsker eller i gassholdige eller eksplosive atmosfærer. Innvendige gnister kan antenne røyk og forårsake personskade.



**ADVARSEL:** Fare for elektrosjokk. Ta av batteripakken før du skifter den fluorescerende lyspæren.

- Synet kan bli skadet hvis man ser rett inn i det fluorescerende lyset.
- Ikke utsett lampen for våte eller fuktige områder. Må kun brukes på tørre steder. Ikke la væske trenge inn i arbeidslampen. Ikke dypp arbeidslampen i væske.
- Arbeidslampen er beregnet for bruk i hjemmet og yrkesmessig bruk.
- Må ikke brukes uten at linsedekslet er på.
- Før du bruker batteriet, må du lese alle instruksjoner og advarselmerker på batteripakken og på produktet som bruker batteripakken.
- Dette apparatet er ikke beregnet for å brukes av personer (inklusive barn) med reduserte fysiske, sensoriske eller mentale evner, eller som mangler erfaring eller kunnskap, hvis de ikke er under oppsikt eller instruksjon i bruk av apparatet fra en som er ansvarlig for deres sikkerhet.
- Barn må være under oppsikt for å sikre at de ikke leker med apparatet.



**ADVARSEL:** Fare for elektrosjokk. Ikke la væske trenge inn i arbeidslampen. Dette kan føre til elektrosjokk.



**FORSIKTIG:** Når arbeidslampen er tilkoblet kraftforsyningen, kan de eksponerte kontaktene inne i arbeidslampen bli kortsluttet av fremmedlegemer. Fremmedlegemer med strømførende egenskaper inkludert, men ikke begrenset til, stålull, aluminiumsfolie eller alle avleiringer av metalliske partikler må holdes borte fra kamrene på laderen. Koble alltid fra arbeidslampen før rengjøring.

- Hvis ledningen til strømforsyningen er skadet, må den byttes umiddelbart av produsenten, dennes servicerepresentant eller lignende kvalifisert person for å hindre skade.
- Ikke utsett arbeidslampen for regn eller snø. Arbeidslampen er beregnet for bruk i hjemmet og yrkesmessig bruk.

- Sørg for at ledningen er plassert slik at ingen kan trække på den, snuble i den eller på annet vis utsette den for skade eller belastning.
- Ikke bruk en skjøteledning hvis det ikke er absolutt nødvendig. Bruk av en uegnet skjøteledning kan føre til fare for brann, elektrosjokk eller elektrisk støt.
- Plasser arbeidslampen unna alle varmekilder.
- Ikke legg noe oppå arbeidslampen eller legg den på mykt underlag som kan blokkere ventilasjonsåpningene og føre til at den blir for varm innvendig. Plasser arbeidslampen unna alle varmekilder.
- Ikke bruke arbeidslampen med skadet ledning eller plugg — få disse erstattet omgående.
- Ikke bruk arbeidslampen hvis den har vært utsatt for et kraftig støt, mistet på gulvet eller skadet på noen annen måte. Ta den med til et autorisert serviceverksted.
- Arbeidslampen må ikke demonteres. Ta den med til et autorisert serviceverksted når den trenger service eller reparasjoner. Ukorrekt remontering kan føre til fare for elektrosjokk, elektrisk støt eller brann.
- Koble arbeidslampen fra strømuttaket før rengjøring. Dette reduserer faren for elektrosjokk. Å fjerne batteripakken reduserer ikke denne faren.
- Arbeidslampen DC020 (230 V) er beregnet for 230 volt, 50 Hz AC (unntatt uttak). DC020 (115 V) er beregnet for 115 volt, 50 Hz AC. Den fungerer også på likestrøm (DC) via en fulladet batteripakke. Bruk ikke annen spenning.

## Øvrige farer

- Følgene farer er uløselig knyttet til bruken av dette apparatet:
  - synsskade kan oppstå hvis man ser rett inn i det fluorescerende lyset
  - brannskade hvis man berører den varme lyspæren

## Jordingsinstruksjoner

Arbeidslampen DC020 (230 V) må jordes. I tilfelle feilfunksjon eller sammenbrudd, sørger jordingen for en bane på minste motstand for elektrisk strøm for å redusere faren for elektrisk støt. Arbeidslampen er utstyrt med en ledning som har en utstyrsjordet leder og en jordingsplugg. Pluggen må plugges inn i en egnet kontakt som er riktig installert og jordet iht. alle lokale forskrifter.



**FARE:** Feil tilkobling av utstyrets jordleder eller det kan føre til fare for elektrisk støt. Lederen med isolasjon som har en ytre overflate som er grønn med gule striper er utstyrets jordleder. Hvis reparasjon eller bytte av ledningen eller pluggen er nødvendig, må ikke utstyrsjordlederen kobles til en strømførende klemme. Reparasjoner skal kun utføres av DEWALT servicerepresentant. Ikke endre pluggen som følger med arbeidslampen – hvis den ikke passer i kontakten, må man få en DEWALT reparatør til å installere riktig kontakt.

#### FOR JORDET, STRØMDREVT ARBEIDSLAMPE 16A OG LAVERE OG BEREGNET FOR BRUK PÅ EN NOMINELL 230 V FORSYNINGSKURS

Arbeidslampen er beregnet for bruk på en nominell 230 V kurs, og har en jordingsplugg som ser ut som pluggen i følgende illustrasjon.

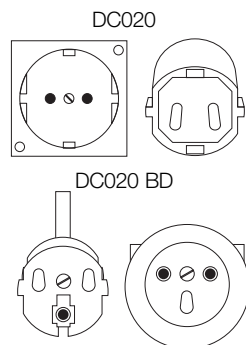

### Arbeidslampe

Arbeidslampen godtar 12–18 V NiCd, NiMH eller Li-Ion batterier.

### Viktige sikkerhetsinstruksjoner for alle batteripakker

Sørg for å inkludere katalognummer og spenning når du bestiller nye batteripakker.

Batteriet kommer ikke fullstendig ladet ut av pakningen. Les sikkerhetsinstruksjonene under før du bruker batteripakken og laderen. Følg deretter ladeprosedyrene som er beskrevet i laderhåndboken.

#### LES ALLE INSTRUKSJONER

- **Ikke lad eller bruk batteriet i eksplosive omgivelser, slik som i nærheten av antennelige væsker, gasser eller støv.** ò sette

inn eller fjerne batteriet fra laderen kan antenne støv eller gasser.

- Lad batteripakkene kun i DEWALT-ladere.
- Må **IKKE** sprutes på eller dyppes i vann eller andre væsker.
- **Ikke oppbevar eller bruk verktøyet eller batteripakken på steder hvor temperaturen kan nå eller overskride 40°C (105°F) (slik som utenfor skur eller metallbygninger om sommeren).**



**FARE:** Fare for elektrisk støt. Forsøk aldri å åpne batteripakken av noen grunn. Ikke sett batteripakken inn i laderen hvis denne er sprukket eller skadet. Dette kan føre til elektroshokk eller elektrisk støt. Skadede batteripakker må returneres til servicesenteret for å resirkuleres.



**ADVARSEL:** Forsøk aldri å åpne batteripakken av noen grunn. Ikke sett batteripakken inn i laderen hvis denne er sprukket eller skadet. Ikke klem, slipp eller skad batteripakken. Ikke bruk en batteripakke eller lader som har vært utsatt for et kraftig støt, mistet på gulvet eller skadet på noen måte (f.eks. gjennomboret av en spiker, truffet med en hammer, tråkket på). Skadede batteripakker må returneres til serviceverkstedet for å resirkuleres.



**FORSIKTIG:** Legg verktøyet på siden på et stabilt underlag hvor det ikke utgjør noen fare for snubling eller velting. Noen verktøy med store batteripakker står oppreist på batteripakken, men kan lett slås over ende.

#### SPESIELLE SIKKERHETSINSTRUKSJONER FOR NIKKEL KADMIIUM (NICD) ELLER NIKKEL METALLHYDRID (NIMH)

- **Ikke brenn batteripakken selv om den er alvorlig skadet eller fullstendig utslitt.** Batteripakken kan eksplodere i en brann.
- **En liten lekkasje av væske fra batteripakkens celler kan inntreffe under ekstreme bruks- eller temperaturforhold.** Dette indikerer ikke en svikt.

Men hvis det ytre forseglingen er ødelagt:

- og du får batterivæske på huden, må du øyeblikkelig vaske med såpe og vann i flere minutter.
- og du får batterivæske i øynene, må du skylle med rent vann i minst 10 minutter og søke øyeblikkelig medisinsk hjelp. **(Medisinsk**



## NORSK

**opplysning:** Væsken er en 25-35% oppløsning av kaliumhydroksid.)

### SPESIELLE SIKKERHETSINSTRUKSJONER FOR LITUM ION (LI-ION)

- **Ikke brenn batteripakken selv om den er alvorlig skadet eller fullstendig utslitt.** Batteripakken kan eksplodere i en brann. Giftige gasser og materialer oppstår når man brenner litium ion-batteripakker.
- **Hvis batteriets innhold kommer i kontakt med huden, vasker du området med mild såpe og vann.** Hvis du får batterivæske på øyet, skyller du det åpne øyet i 15 minutter eller til irritasjonen gir seg. I tilfelle det trengs medisinsk tilsyn, er batteriets elektrolytt sammensatt av en blanding av organiske karbonater og litium-salter.
- **Innholdet i åpne battericeller kan forårsake irritasjon av luftveiene.** Skaff frisk luft. Søk medisinsk ettersyn hvis symptomene vedvarer.



**ADVARSEL:** Fare for brannskader. Batterivæsken kan antennes hvis den utsettes for gnister eller flammer.

### Batterihette (fig. 2)

En beskyttende batterihette følger med for å dekke over polene på en frakoblet batteripakke. Uten beskyttelseshetten på plass kan løse metallgjenstander kortslutte polene, forårsake brannfare og skade batteripakken.

1. Ta av den beskyttende batterihetten før du setter batteripakken i laderen eller verktøyet (fig. 2A).
2. Sett beskyttelseshetten over polene umiddelbart etter at du har tatt ut batteripakken fra laderen eller verktøyet (fig. 2B).



**ADVARSEL:** Sørg for at den beskyttende batterihetten er på plass før du lagrer eller bærer en frakoblet batteripakke.

### Batteripakke

#### BATTERITYPE DC019 OG DC020

DC019 og DC020 vil gi lys ved å bruke 12–18 volt DEWALT nikkeldadmium, nikkelmetall hydrid og litium-ion batteripakker. Brukstil for ett 18 V batteri er én time eller mer.

Batteriet ditt kan lades i DEWALT 1 timers ladere, 15 minuttis ladere eller bil 12 volt ladere. Les all sikkerhetsinformasjon før du bruker laderen.

Den 38W fluorescerende arbeidslampe vil gå på 12–18V DEWALT batterier eller 230 V og 115 V AC spenning.

### Anbefalinger for lagring

1. Den ideelle lagringsplassen er kjølig og tørr og ikke utsatt for direkte solskinn samt for sterk varme eller kulde. For optimal batteriyteelse og levetid bør batteripakker lagres i romtemperatur når de ikke er i bruk.

**MERK:** Li-Ion-batteripakker bør være fulladet når de legges bort til lagring.

2. Langvarig lagring vil ikke skade batteripakken eller laderen. Under passende forhold kan de lagres i 5 år.

### Etiketter på batteripakken

I tillegg til piktogrammene som er brukt i denne håndboken, viser etikettene på batteripakken følgende piktogrammer:



Les instruksjonshåndboken før bruk.



Ikke undersøk med strømførende gjenstander.



Ikke bruk skadede batteripakker.



Bruk bare batteripakker, andre kan sprekke og forårsake person- og materiellskader.



Ikke utsett for vann.



Få byttet defekte ledninger omgående.



Deponer batteripakken på miljøvennlig vis.



Ikke brenn batteripakken NiMH, NiCd+ og Li-Ion.

### Etiketter på arbeidslampe

Følgende piktogrammer vises på arbeidslampe:



Les instruksjonshåndboken før bruk.



Forsikre deg om at riktig lyspære er brukt.



Skal ikke brukes nær åpen ild.



Ikke plugg inn ledningen.



Sett inn riktig lyspære.

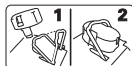

Batteriklemme ned.

#### POSISJON FOR DATOKODE

Datokode, som også inkluderer produksjonsåret, står trykt på den delen av huset som utgjør koblingen mellom verktøyet og batteriet!

Eksempel:

2010 XX XX

Produksjonsår

#### Pakkens innhold

Pakken inneholder:

1 Arbeidslampe

1 Instruksjonshåndbok

1 "Eksplisjons"-tegning

- Kontroller skader på arbeidslampen, deler eller tilbehør som kan ha inntruffet under transport.
- Ta deg tid til å lese grundig gjennom og forstå denne håndboken før bruk.

#### Beskrivelse (fig. 1)



**ADVARSEL:** Aldri modifier elektroverktøyet eller noen del av det. Dette kan føre til materiell- eller personskader.

#### TILTENKT BRUK

Arbeidslampene DC019 og DC020 er beregnet på å brukes som lyskilde.

Arbeidslampene DC019 og DC020 er profesjonelle apparater. **IKKE** la barn komme i kontakt med verktøyet. Ettersyn er nødvendig når uerfarne operatører bruker dette verktøyet.

- AV/PÅ-bryter
- Håndtak
- Batteriåpning
- 16 ampere kontakter (kun DC020 QW, 230 V)  
13 ampere kontakter (kun DC020 GB, 230 V)
- Strømledning
- Innebygd ledningsoppvikler
- Batteriedholder

- Fluorescerende lyspære
- Linsedeksel
- Kapsling arbeidslampe
- Støttearmen
- Gummipakning
- Lyspærebeskyttelse

#### Elektrisk sikkerhet

Det elektriske produktet er blitt konstruert for kun én spenning. Kontroller alltid at strømforsyningen samsvarer med spenningen på merkeskiltet.



#### DC020 LX; DC019

Verktøyet ditt er dobbeltisolert i henhold til EN 60598.

DC020 BD, QW og GB er jordet (klasse I) iht. EN 60335 og EN 60598.

#### Bruk av skjøteledning



**ADVARSEL:** Hold elektriske ledninger i god stand. Bruk ikke slitte, bare eller frynsede ledninger da de kan medføre elektrisk støt.



**ADVARSEL:** Hvis man bruker utstyret ved lav spenning, kan det føre til at det blir overopphetet. Hvis man bruker svært lang forlengelseskabel, kan det føre til at ledningen blir overopphetet.

Bruk kun jordete forlengelseskabler som er godkjent for utendørs bruk og utstyr med separat jordleder.

Hvis man trenger en skjøteledning, bruk en godkjent treleder forlengelsesledning egnet for verktøyets strømforbruk (se tekniske data).

Minimum lederstørrelse er 1,5 mm<sup>2</sup>. Alltid vikle ut kablen fullstendig når du bruker en kabeltrommel.

#### BRUK

##### AC drift

- Pakk ut strømledning og plugg den inn i en 115 eller 230 V AC veggkontakt.
- DC020 BD, QW, GB (230 V AC):** De to kontaktene er nå aktive og kan brukes.  
**MERK:** De to kontaktene er kun aktive under bruk av AC.

##### Batteridrift (fig. 1, 4)

- Sett den sammenfoldete DC020 på et stødig, jevnt underlag, linsedeksel (i) side ned.
- Løft batterilåsen (g) med den ene hånden og sett batteripakken inn i batteriåpningen (c). Sett

## NORSK

batterilåsen sakte på batteripakken for å holde batteripakken støtt.

3. Hold godt i håndtaket (b) med den ene hånden, bruk den andre hånden til å løfte kapslingen til arbeidslampe (j).

### Bruk (fig. 1, 5)

1. Sett den sammenfoldete DC020 på et stødig, jevnt underlag.
2. Arbeidslampens kapsling kan plasseres i forskjellige posisjoner. Hold godt i håndtaket (b) med den ene hånden, bruk den andre hånden til å løfte støttearmen (k) til én av de fem viste posisjonene.
3. Plasser arbeidslampen slik du ønsker. Sett AV/PÅ-bryteren (a) på PÅ.

Når du er ferdig med å bruke arbeidslampen, setter du AV/PÅ-bryteren på AV, folder sammen arbeidslampens kapsling slik at den blir flat for lagring.

### Utskifting av den fluorescerende lyspæren (fig. 1, 6)



**ADVARSEL: Fare for elektrisk støt. Koble fra batteripakken og verktøyet før du skifter den fluorescerende lyspæren.** Slike forebyggende sikkerhetstiltak reduserer faren for personskader.



**FORSIKTIG: Synet kan bli skadet hvis man ser rett inn i det fluorescerende lyset.**



**FORSIKTIG: Fare for å skjære seg.** Hvis du skal skifte en lyspære som har gått i stykker, må du beskytte hendene for du fjerner lyspæren. Ikke fjern knuste glassbiter eller en knust lyspære fra sokkelen med bare hendene da du kan skade deg.

For å skifte den fluorescerende lyspæren må kapslingen på arbeidslampen befinne seg i stilling oppover som vist i figur 1.

**FORSIKTIG: For å unngå å skade arbeidslampen, må man IKKE skille gummipakningen fra linsedekslet.** Gummipakningen er festet permanent.

**MERK:** Anbefalt byttepære er DEWALT DC0213 38W fluorescerende lyspære.

**MERK:** Ikke berør den reflekterende overflaten. Forurensing av overflaten vil redusere refleksjonsevnen.

1. Med den ene hånden sikrer du bunnhjørnet til arbeidslampe (j) og

linsedekslet (i). Bruk den andre hånden til å rulle gummipakningen (l) tilbake fra arbeidslampe (j) ved å starte i ett av hjørnene i bunnen.

2. Mens du fortsatt holder arbeidslampe (j), ruller du gummipakningen tilbake fra alle sidene på kapslingen, avslutt på toppen.
3. Fjern gummipakningen (l) og linsedekslet (i) og legg dem til side.
4. Sikre bunnhjørnet til arbeidslampe (j) med den ene hånden, bruk den andre hånden til å fjerne lyspærebeskyttelsen (m). Klem forsiktig sidene av lyspærebeskyttelsen med tommelen og pekefingeren for å løsne den fra klipsene. Legg lyspærebeskyttelsen til side.
5. Sikre bunnhjørnet til arbeidslampe (j) med én hånd. Hold med den andre hånden midt på den fluorescerende lyspæren (h), og hold på den hvite plastkapslingen under lyspærebeskyttelsen. Mens du fortsatt sikrer bunnhjørnet, fjerner du forsiktig lyspæren fra arbeidslampe (j) som vist. Forsikre deg om at sokkelen og området rundt sokkelen er fritt for smuss, støv og annen forurensing.
6. Innrett den nye fluorescerende lyspæren likt den forrige pæren. Sikre bunnhjørnet til arbeidslampe (j) med én hånd. Med den andre hånden trykker du forsiktig midt på lyspærens plastkapsling for å låse den på plass.
7. Når den nye lyspæren er på plass, trykker du forsiktig midt på lyspærens plastkapsling for å være sikker på at den sitter skikkelig. Bytt lyspærebeskyttelsen ved å klippe den til arbeidslampe (j).
8. Sett på plass linsedekslet. Plasser gummipakningen i ett av de øverste hjørnene og rull pakningen på det andre øverste hjørnet, avslutt i en bunn. Forsikre deg om at gummipakningen sitter godt på plass rundt arbeidslampe (j).

### VEDLIKEHOLD

Ditt DEWALT-apparat er designet for å virke over en lang tidsperiode med et minimum av vedlikehold. Kontinuerlig tilfredsstillende drift avhenger av tilfredsstillende stell av verktøyet og regelmessig renhold.



**ADVARSEL: Fare for elektrisk støt. Koble fra batteripakken og verktøyet før du skifter den fluorescerende lyspæren.** Slike forebyggende sikkerhetstiltak reduserer faren for personskader.

## Service

Brukeren kan ikke utføre service på dette produktet. Bortsett fra byttepæren, er det ingen deler inne i arbeidslampen som skal repareres av brukeren. Service må utføres på et autorisert servicesenter for å unngå å skade statisk følsomme komponenter inne i den.



## Rengjøring



**ADVARSEL: Fjern batteripakken og koble arbeidslampen fra AC-utgangen før rengjøring.** Aldri bruk løsemidler eller sterke kjemikalier for å rengjøre ikke-metalliske deler av verktøyet. Disse kjemikaliene kan svekke materialer som ikke er av metall som brukes i disse delene. Bruk en klut som bare er fuktet med vann og mild såpe eller en myk børste som ikke er av metall. La aldri væske trenge inn i arbeidslampen; dypp aldri noen del av arbeidslampen i væske.

## Ekstraustyr



**ADVARSEL:** Siden tilbehør som ikke leveres av DEWALT ikke er testet med dette produktet, kan det være farlig å bruke slikt tilbehør med dette produktet. Reduser risikoen for personskade ved å bare bruke tilbehør som anbefales av DEWALT sammen med dette produktet.

Ta kontakt med en forhandler for informasjon om ekstraustyr.

## Miljøvern



Separat innsamling. Dette produktet skal ikke kastes sammen med vanlig husholdningsavfall.

Hvis du en dag finner ut at DEWALT-produktet må skiftes eller du ikke lenger har bruk for det, skal du ikke kaste det sammen med det vanlige husholdningsavfallet. Sørg for at produktet innsamlers separat.



Separat innsamling av brukte produkter og pakkematerialer gjør det mulig å gjenvinne materialer og bruke dem på nytt. Gjenbruk av gjenvunne materialer reduserer forurensning og etterspørselen etter råvarer.

Lokale forskrifter kan inneholde bestemmelser om separat innsamling av elektriske produkter fra hjemmet, ved søppelfyllinger eller hos forhandleren når du kjøper et nytt produkt.

DEWALT har et anlegg for innsamling og gjenvinning av DEWALT-produkter som ikke kan brukes lenger. Send produktet til et autorisert servicesenter som kan samle inn produkter på dine vegne og anvende denne tjenesten.

Finn nærmeste autoriserte servicesenter ved å ta kontakt med nærmeste DEWALT-kontor på adressen som er oppført i denne brukerhåndboken. Du finner også en liste over autoriserte servicesentre for DEWALT og utførlig informasjon om service og kontaktpersoner på Internett på [www.2helpU.com](http://www.2helpU.com).



## Oppladbar batteripakke

Denne langtidts batteripakken må lades på nytt når den ikke lenger produserer nok strøm til jobber som enkelt kunne utføres tidligere. Ta hensyn til miljøet når batteripakken må kasseres:

- Lad batteripakken helt ut, og ta den ut av verktøyet.
- NiCd, NiMH og Li-Ion-celler kan resirkuleres. Ta dem med til en forhandler eller et lokalt gjenvinningscenter. Innsamlende batteripakker blir gjenvunnet eller kassert på forsvarlig måte.

### FØLGENDE BATTERIER ER KOMPATIBLE MED DISSE ARBEIDSLAMPENE:

DE9074	12 V	NiCd	1,3 Ah
DE9071	12 V	NiCd	2,0 Ah
DE9075	12 V	NiCd	2,4 Ah
DE9501	12 V	NiMH	2,6 Ah
DE9094	14,4 V	NiCd	1,3 Ah
DE9091	14,4 V	NiCd	2,0 Ah
DE9092	14,4 V	NiCd	2,4 Ah
DE9502	14,4 V	NiMH	2,6 Ah
DE9140	14,4 V	Li-Ion	2,0 Ah
DE9098	18 V	NiCd	1,3 Ah
DE9095	18 V	NiCd	2,0 Ah
DE9096	18 V	NiCd	2,4 Ah
DE9503	18 V	NiMH	2,6 Ah
DE9180	18 V	Li-Ion	2,0 Ah

## GARANTI

DEWALT er overbevist om kvaliteten på produktene sine og tilbyr en enestående garanti for profesjonelle brukere av produktet. Denne garantierklæringen kommer i tillegg til, og har på ingen måte negativ innvirkning på, dine kontraktsmessige rettigheter som profesjonell bruker eller på dine lovfestede rettigheter som privat, ikke-profesjonell bruker. Garantien er gyldig innen områdene tilhørende medlemslandene i den Europeiske Union (EU) og det Europeiske Frihandelsområdet (EFTA).

### • 30-DAGERS RISIKOFRI TILFREDSHETSGARANTI •

Dersom du ikke er helt tilfreds med ytelsen til ditt DEWALT-verktøy, kan du ganske enkelt returnere det innen 30 dager, komplett med alle de originale komponentene slik du kjøpte det, til innkjøpsstedet for å få full refusjon. Produktet må ha blitt utsatt for rimelig slitasje og kvittering må fremvises.

### • ET ÅRS GRATIS SERVICEKONTRAKT •

Dersom du har behov for vedlikehold eller service på ditt DEWALT-verktøy i de første 12 månedene etter kjøpet, får du 1 service gratis. Den vil gjennomføres gratis hos en autorisert DEWALT reparatør. Kvittering må fremvises. Inkluderer arbeid. Ekskluderer tilbehør og reservedeler såfremt disse ikke svikter under garantien.

### • ET ÅRS FULL GARANTI •

Dersom ditt DEWALT-produkt blir defekt på grunn av material- eller produksjonsfeil innen 12 måneder fra kjøpsdato, garanterer DEWALT å bytte ut alle defekte deler vederlagsfritt eller - etter vårt skjønn - å erstatte enheten vederlagsfritt, forutsatt at:

- Produktet ikke har blitt feilaktig anvendt;
- Produktet har blitt utsatt for rimelig slitasje;
- Reparasjoner ikke er blitt forsøkt av uautoriserte personer;
- Kvittering fremvises.
- Produktet returneres komplett med alle originale komponenter.

Dersom du har et krav, kontakt forhandleren eller finn nærmeste autoriserte DEWALT reparatør i DEWALT katalogen, eller kontakt ditt DEWALT kontor på adressen som angitt i denne bruksanvisningen. En liste av autoriserte DEWALT reparatører og informasjon om vår etter-salg service finner du på internett under: [www.2helpU.com](http://www.2helpU.com).

# LANTERNA PROFISSIONAL SEM FIOS/COM FIOS DC019/DC020

## Parabéns!

Optou por uma ferramenta da DEWALT. Longos anos de experiência, um desenvolvimento metucioso dos seus produtos e um grande espírito de inovação são apenas alguns dos argumentos que fazem da DEWALT um dos parceiros de maior confiança dos utilizadores de ferramentas profissionais.

## Dados técnicos

		DC019	DC020	DC020LX
Voltagem (Apenas para o Reino Unido e a Irlanda)	$V_{CA}$	230	230	–
	$V_{CA}$	–	230	115
Corrente nominal máxima (Apenas para o Reino Unido e a Irlanda)	A	3,2	15	–
	A	–	15	3,2
Bateria	$V_{CC}$	12–18	12–18	12–18
		NiCd/	NiCd/	NiCd/
		NiMH/	NiMH/	NiMH/
		Li-Ion	Li-Ion	Li-Ion
Lâmpada fluorescente	$V_{CA}$	230	230	115
	W	38	38	38
Peso (apenas a unidade)	kg	2,5	2,7	2,5

## Tomadas

Europa	ferramentas de 230 $V_{CA}$	15 amperes	–
Reino Unido e Irlanda	ferramentas de 230 $V_{CA}$	12 amperes	–

## Definições: directrizes de segurança

As definições abaixo apresentadas descrevem o grau de gravidade correspondente a cada palavra de aviso. Leia cuidadosamente o manual e preste atenção a estes símbolos.



**PERIGO:** Indica uma situação iminentemente perigosa que, se não for evitada, **irá** resultar em **morte ou lesões graves**.



**ATENÇÃO:** indica uma situação potencialmente perigosa que, se não for evitada, **poderá** resultar em **morte ou lesões graves**.



**CUIDADO:** indica uma situação potencialmente perigosa que, se não for evitada, **poderá** resultar em **lesões menores ou moderadas**.

**CUIDADO:** utilizado sem o símbolo de alerta de segurança, indica uma situação potencialmente perigosa que, se não for evitada, **poderá** resultar em **danos materiais**.



Indica risco de choque eléctrico.



Indica risco de incêndio.

## Regras de segurança importantes

1. **ATENÇÃO!** Ao utilizar as lanternas profissionais DC019 e DC020, devem ser sempre seguidas precauções básicas, incluindo as seguintes:
  - a. Leia todas as instruções antes de utilizar as lanternas profissionais DC019 e DC020.
  - b. Para reduzir o risco de ferimentos, é necessária uma supervisão atenta quando uma lanterna profissional for utilizada perto de crianças.
  - c. Não toque em quaisquer peças móveis.
  - d. Utilize apenas acessórios recomendados ou vendidos pelo fabricante do equipamento.
  - e. Não utilize o equipamento ao ar livre.
  - f. Para desligar o equipamento, coloque o interruptor para acender/apagar na posição "O" e, em seguida, retire a ficha da tomada.
  - g. Não desligue a ficha da tomada puxando o cabo. Para desligar correctamente a ficha da tomada, pegue e puxe a ficha.
  - h. Desligue a ficha da tomada quando não estiver a utilizar o equipamento e antes de efectuar qualquer acção de manutenção ou limpeza.
  - i. Não utilize a lanterna profissional se esta tiver o cabo ou a ficha danificados, após esta apresentar um funcionamento anómalo ou se a mesma cair no chão ou for danificada, seja de que forma for. Entregue a lanterna profissional no centro de assistência autorizado mais próximo para inspecção, reparação ou ajuste eléctrico ou mecânico.
  - j. Para reduzir o risco de choque eléctrico, não coloque a lanterna profissional dentro de água ou qualquer outro líquido. Não coloque nem guarde a lanterna profissional onde esta possa cair ou ser puxada para dentro de uma banheira ou pia.

## PORTUGUÊS

- k. Utilize apenas o carregador fornecido pelo fabricante do equipamento.
- l. Desligue sempre a ficha da tomada antes de substituir a lâmpada. Substitua a lâmpada por uma do mesmo tipo (38 watts).
- m. Ligue a lanterna profissional a uma tomada com ligação à terra. Consulte as **Instruções de ligação à terra**.

### Regras de segurança para lanternas profissionais



**ATENÇÃO:** Risco de queimadura. Não utilize a lanterna profissional perto de líquidos inflamáveis ou em atmosferas gasosas ou explosivas. Podem ocorrer faíscas a nível interno que, por sua vez, poderão inflamar gases e causar ferimentos.



**ATENÇÃO:** Risco de choque eléctrico. Retire a bateria antes de substituir a lâmpada fluorescente.

- A sua visão poderá ficar enfraquecida ao olhar directamente para a luz fluorescente.
- Não exponha a lanterna profissional a condições de água ou humidade. Utilize-a apenas em locais secos. Não permita a entrada de qualquer líquido na lanterna profissional. Não submirta a lanterna profissional em qualquer líquido.
- A lanterna profissional destina-se a uma utilização doméstica e comercial.
- Não utilize a lanterna profissional sem a tampa da lâmpada instalada.
- Antes de utilizar a bateria, leia todas as instruções e verifique os símbolos de aviso na mesma e no produto que a for utilizar.
- Este equipamento não se destina a ser utilizado por pessoas (incluindo crianças) com capacidades físicas, sensoriais ou mentais reduzidas, ou falta de experiência ou conhecimentos em relação à utilização do mesmo, a menos que sejam supervisionadas ou que tenham sido instruídas sobre a utilização do equipamento por uma pessoa responsável pela segurança das mesmas.
- As crianças devem ser supervisionadas para garantir que não brincam com o equipamento.



**ATENÇÃO:** Risco de choque eléctrico. Não permita a entrada de qualquer líquido na lanterna profissional. Tal poderá resultar em choque eléctrico.



**CUIDADO:** Em determinadas condições, com a lanterna profissional ligada à fonte de alimentação, os contactos expostos da lanterna podem entrar em curto-circuito devido a um material estranho. Os materiais estranhos de natureza condutora, incluindo, entre outros, lâ de aço, folha de alumínio ou qualquer acumulação de partículas metálicas deverão ser mantidos afastados das reentrâncias do carregador. Desligue sempre a lanterna profissional antes de a limpar.

- No caso de o cabo da fonte de alimentação estar danificado, este deverá ser substituído imediatamente pelo fabricante, por um dos seus agentes de assistência ou por uma pessoa qualificada semelhante para evitar qualquer risco para o utilizador.
- **Não exponha a lanterna profissional à chuva ou à neve. A lanterna profissional destina-se a uma utilização doméstica e comercial.**
- **Certifique-se de que o cabo fica posicionado de forma a não ser pisado, fazer tropeçar ou ser sujeito de qualquer outra forma a uma pressão excessiva ou quaisquer danos.**
- **Não utilize uma extensão a menos que seja absolutamente necessário.** A utilização de uma extensão inapropriada poderá resultar num risco de incêndio, choque eléctrico ou electrocussão.
- Posicione a lanterna profissional num local afastado de qualquer fonte de calor.
- **Não coloque qualquer objecto em cima da lanterna profissional nem coloque a mesma sobre uma superfície mole que possa bloquear as ranhuras de ventilação e causar um aquecimento interno excessivo.** Posicione a lanterna profissional num local afastado de qualquer fonte de calor.
- **Não utilize a lanterna profissional com o cabo ou a ficha danificados.** Mande-os substituir imediatamente.
- **Não utilize a lanterna profissional se esta tiver sido sujeita a uma pancada forte, tiver caído ou tiver sido danificada, seja de que forma for.** Leve-a a um centro de assistência autorizado.
- **Não desmonte a lanterna profissional.** Leve-a a um centro de assistência autorizado quando for necessário efectuar qualquer reparação ou outra acção



**de assistência.** Se desmontar a lanterna profissional e voltar a montá-la de forma incorrecta, tal poderá resultar num risco de choque eléctrico, electrocussão ou incêndio.

- **Desligue a lanterna profissional da tomada antes de efectuar qualquer limpeza. Isto irá reduzir o risco de choque eléctrico.** Retirar a bateria não irá reduzir este risco.
- **A lanterna profissional DC020 de 230 V foi concebida para funcionar com uma alimentação de CA de 230 volts, a 50 Hz. A DC020 de 115 V foi concebida para funcionar com uma alimentação de CA de 115 volts, a 50 Hz. Estas lanternas também funcionam com corrente contínua (CC) através de uma bateria completamente carregada.** Não utilize qualquer outra voltagem.

### Riscos residuais

- Os seguintes riscos são inerentes à utilização deste equipamento:
  - visão enfraquecida ao olhar directamente para a luz fluorescente
  - queimaduras ao tocar numa lâmpada quente

### Instruções de ligação à terra

A lanterna profissional DC020 de 230 V tem de ser ligada à terra. No caso de um funcionamento anómalo ou de uma avaria, a ligação à terra proporciona um caminho de menor resistência para a corrente eléctrica, de forma a reduzir o risco de choque eléctrico. As lanternas profissionais estão equipadas com um cabo que possui um condutor de ligação à terra do equipamento e uma ficha de ligação à terra. A ficha tem de ser ligada a uma tomada apropriada que esteja instalada correctamente e ligada à terra em conformidade com todos os regulamentos e especificações locais.



**PERIGO:** a ligação incorrecta do condutor de ligação à terra do equipamento pode resultar num risco de choque eléctrico. O condutor com isolamento que possui uma superfície exterior verde com riscas amarelas é o condutor de ligação à terra do equipamento. Se for necessário reparar ou substituir o cabo ou a ficha, não ligue o condutor de ligação à terra do equipamento a um terminal com tensão. Quaisquer reparações apenas devem ser efectuadas por um agente de assistência da DEWALT. Não modifique a ficha fornecida com a lanterna profissional. Se a ficha não couber na

tomada, mande instalar uma tomada apropriada através de um agente de reparação da DEWALT.

### PARA LANTERNAS PROFISSIONAIS DE 16 A E MENOS, DE SISTEMA COM FIOS E COM LIGAÇÃO À TERRA, DESTINADAS A SEREM UTILIZADAS NUM CIRCUITO DE ALIMENTAÇÃO DE 230 V NOMINAIS

Esta lanterna profissional destina-se a ser utilizada num circuito de alimentação de 230 V nominais e possui uma ficha de ligação à terra semelhante à ficha apresentada na ilustração seguinte.

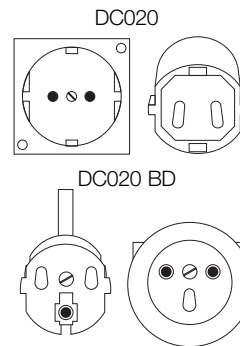

### Lanterna profissional

Esta lanterna profissional é compatível com baterias de NiCd (Níquel-Cádmio), NiMH (Níquel-Hidreto de metal) ou Li-Ion (Iões de lítio) de 12 a 18 V.

### Instruções de segurança importantes para todas as baterias

Ao encomendar baterias de substituição, certifique-se de que inclui a referência do catálogo e a voltagem.

A bateria não irá estar totalmente carregada quando a retirar da embalagem pela primeira vez. Antes de utilizar a bateria e o carregador, leia as instruções de segurança abaixo. Em seguida, siga os procedimentos de carregamento destacados no manual do carregador.

#### LEIA TODAS AS INSTRUÇÕES

- **Não carregue nem utilize a bateria em ambientes explosivos, como, por exemplo, na presença de líquidos, gases ou poeiras inflamáveis.** A inserção ou remoção da bateria do carregador poderá inflamar estas poeiras ou gases.
- Carregue as baterias apenas em carregadores da DEWALT.
- **NÃO molhe nem submirja o equipamento em água ou qualquer outro líquido.**

## PORTUGUÊS

- **Não guarde nem utilize o equipamento e a bateria em locais onde a temperatura possa alcançar ou exceder 40° C (105° F) (tal como em barracões no exterior ou edifícios de metal no Verão).**



**PERIGO:** Risco de electrocussão. Nunca abra a bateria, seja por que razão for. Se a caixa da bateria estiver rachada ou danificada, não a insira no carregador. Tal poderá resultar em choque eléctrico ou electrocussão. As baterias danificadas deverão ser enviadas para um centro de assistência para serem recicladas.



**ATENÇÃO:** Nunca abra a bateria, seja por que razão for. Se a caixa da bateria estiver rachada ou danificada, não a insira no carregador. Não esmague, não deixe cair nem danifique a bateria. Não utilize uma bateria ou um carregador que tenham caído ou sido esmagados, sujeitos a uma pancada forte ou danificados, seja de que forma for (por exemplo, furados com um prego, atingidos com um martelo ou pisados). As baterias danificadas deverão ser enviadas para um centro de assistência para serem recicladas.



**CUIDADO:** Quando o equipamento não estiver a ser utilizado, coloque-o deitado de lado numa superfície estável onde não possa originar qualquer risco de tropeçamento ou queda. Alguns equipamentos com baterias grandes poderão ser pousados na vertical, mas, desta forma, serão facilmente derrubados.

### INSTRUÇÕES DE SEGURANÇA ESPECÍFICAS PARA BATERIAS DE NÍQUEL-CÁDMIO (NICD) OU NÍQUEL-HIDRETO DE METAL (NIMH)

- **Não incinere a bateria, mesmo se esta estiver gravemente danificada ou completamente esgotada.** A bateria pode explodir se for exposta a uma chama.
- **Poderá ocorrer uma pequena fuga de líquido das células da bateria em condições de utilização intensa ou de temperatura extrema.** Isto não significa que a bateria esteja defeituosa.

No entanto, se houver uma ruptura do vedante exterior:

- a. e o líquido da bateria entrar em contacto com a sua pele, lave-a imediatamente com sabão e água durante vários minutos.

- b. e o líquido da bateria entrar em contacto com os seus olhos, passe-os por água limpa durante, no mínimo, 10 minutos e procure imediatamente assistência médica (*nota médica:* o líquido é uma solução de hidróxido de potássio a 25-35%).

### INSTRUÇÕES DE SEGURANÇA ESPECÍFICAS PARA BATERIAS DE IÕES DE LÍTIO (LI-ION)

- **Não incinere a bateria, mesmo se esta estiver gravemente danificada ou completamente esgotada.** A bateria pode explodir se for exposta a uma chama. São criados vapores e materiais tóxicos quando as baterias de iões de lítio são queimadas.
- **Se o conteúdo da bateria entrar em contacto com a sua pele, lave imediatamente a área afectada com sabão suave e água.** Se algum líquido da bateria entrar em contacto com os seus olhos, passe-os (abertos) por água durante 15 minutos ou até a irritação passar. Se for necessária assistência médica, o electrólito da bateria é composto por uma mistura de carbonatos orgânicos líquidos e sais de lítio.
- **O conteúdo das células de uma bateria aberta poderá causar irritação respiratória.** Respire ar fresco. Se os sintomas persistirem, procure assistência médica.



**ATENÇÃO:** Risco de queimadura. O líquido da bateria poderá ser inflamável se for exposto a faíscas ou a uma chama.

### Tampa da bateria (fig. 2)

A tampa protectora da bateria é fornecida para cobrir os contactos de uma bateria desligada. Sem a tampa protectora colocada, objectos metálicos soltos poderiam fazer os contactos entrar em curto-circuito, originando um risco de incêndio e danificando a bateria.

1. Retire a tampa protectora da bateria antes de a colocar no carregador ou no equipamento (fig. 2A).
2. Coloque a tampa protectora sobre os contactos imediatamente após retirar a bateria do carregador ou do equipamento (fig. 2B).



**ATENÇÃO:** Certifique-se de que a tampa protectora da bateria está colocada antes de guardar ou transportar a bateria.

## Bateria

### TIPO DE BATERIA DA DC019 E DA DC020

A DC019 e a DC020 irão emitir luz utilizando baterias de níquel-cádmio, níquel-hidreto de metal e íões de lítio da DEWALT de 12 a 18 volts. O tempo de funcionamento das lanternas com uma bateria de 18 V é de uma hora ou mais.

A sua bateria poderá ser carregada em carregadores de 12 volts para veículos, carregadores de 1 hora ou carregadores de 15 minutos da DEWALT. Certifique-se de que lê todas as instruções de segurança antes de utilizar o seu carregador.

A lanterna profissional fluorescente de 38 W irá funcionar com baterias da DEWALT de 12 a 18 V ou com uma alimentação de CA de 230 e 115 V.

### Recomendações de armazenamento





1. O melhor local de armazenamento será um local fresco e seco, afastado da luz directa do sol e sem calor ou frio excessivo. Para obter o melhor desempenho e a maior vida útil possíveis das baterias, guarde-as à temperatura ambiente quando não estiverem a ser utilizadas.

**NOTA:** as baterias de Li-Ion devem estar totalmente carregadas quando forem guardadas.

2. Um armazenamento de longa duração não irá danificar as baterias nem o carregador. Nas condições adequadas, estes podem ser guardados durante até 5 anos.

### Etiquetas na bateria

Para além dos símbolos utilizados neste manual, as etiquetas na bateria incluem também os seguintes símbolos:

-  Leia o manual de instruções antes de utilizar a bateria.
-  Não toque nos contactos com objectos condutores.
-  Não utilize baterias danificadas.
-  Utilize apenas baterias da DEWALT. As baterias de outros fabricantes podem explodir, causando ferimentos e danos.
-  Não exponha a bateria à água.



Mande substituir imediatamente quaisquer cabos danificados.



Elimine a bateria respeitando o ambiente.



Não incinere baterias de NiMH, NiCd + e Li-Ion.

### Etiquetas na lanterna profissional

A lanterna profissional apresenta os seguintes símbolos:



Leia o manual de instruções antes de utilizar este equipamento.



Certifique-se de que é utilizada a lâmpada correcta.



Não utilize este equipamento perto do fogo.



Não ligue o fio à tomada.



Colocação da lâmpada correcta.

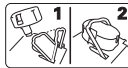

Fixação da bateria.

### POSIÇÃO DO CÓDIGO DE DATA

O Código de data, o qual também inclui o ano de fabrico, está impresso na superfície da caixa que faz a junção entre o equipamento e a bateria!

Exemplo:

2010 XX XX

Ano de fabrico

### Conteúdo da embalagem

A embalagem contém:

- 1 Lanterna profissional
- 1 Manual de instruções
- 1 Esquema ampliado dos componentes
  - Verifique se a lanterna profissional, as peças ou os acessórios foram danificados durante o transporte.

## PORTUGUÊS

- Leve o tempo necessário para ler atentamente e compreender todas as instruções neste manual antes utilizar o equipamento.

### Descrição (fig. 1)



**ATENÇÃO:** Nunca modifique o equipamento nem qualquer um dos seus componentes. Tal poderia resultar em danos ou ferimentos.

### UTILIZAÇÃO ADEQUADA

As lanternas profissionais DC019 e DC020 foram concebidas para serem utilizadas como uma fonte de luz.

As lanternas DC019 e DC020 são equipamentos profissionais. **NÃO** permita que crianças entrem em contacto com as mesmas. É necessária supervisão quando estes equipamentos forem manuseados por utilizadores inexperientes.

- Interruptor para acender/apagar
- Pega
- Conector da bateria
- Tomadas de 16 A (apenas para a DC020 QW de 230 V)  
Tomadas de 13 A (apenas para a DC020 GB de 230 V)
- Cabo de alimentação
- Suporte incorporado para enrolar o cabo
- Fixação da bateria
- Lâmpada fluorescente
- Tampa da lâmpada
- Caixa da lanterna profissional
- Braço de suporte
- Vedante de borracha
- Protecção da lâmpada

### Segurança eléctrica

Este produto eléctrico foi concebido apenas para uma voltagem específica. Verifique sempre se a potência da fonte de alimentação corresponde à voltagem indicada na placa com os requisitos de alimentação do equipamento.



#### DC020 LX; DC019

O seu equipamento possui isolamento duplo em conformidade com a norma EN 60598.

As lanternas profissionais DC020 BD, QW e GB possuem ligação à terra (classe I) em conformidade com as normas EN 60335 e EN 60598.

### Utilizar uma extensão



**ATENÇÃO:** Mantenha os cabos eléctricos em boas condições. Não utilize cabos desgastados, descarnados ou deteriorados, dado que estes podem causar choques eléctricos.



**ATENÇÃO:** Utilizar o equipamento com uma alimentação de voltagem baixa pode fazê-lo aquecer excessivamente. Utilizar uma extensão demasiado longa pode fazer o cabo aquecer excessivamente.

Utilize apenas extensões com ligação à terra concebidas para uma utilização ao ar livre e equipamento com uma ligação à terra de três fios.

Se for necessária uma extensão, utilize uma extensão de três fios aprovada que seja adequada para a potência de alimentação deste equipamento (consulte os dados técnicos).

O diâmetro mínimo do fio condutor é 1,5 mm<sup>2</sup>. Ao utilizar uma bobina de cabo, desbobine sempre o cabo na íntegra.

### UTILIZAÇÃO

#### Alimentação de CA

- Desenrole o cabo de alimentação e ligue a respectiva ficha a uma tomada de parede de CA de 115 ou 230 V.
- DC020 BD, QW e GB (CA de 230 V):** as duas tomadas estão agora activas, podendo ser utilizadas.

**NOTA:** as duas tomadas apenas ficam activas durante a utilização do equipamento com alimentação de CA.

#### Alimentação de bateria (fig. 1, 4)

- Coloque a DC020 rebatida numa superfície estável e plana com a tampa da lâmpada (i) virada para baixo.
- Levante a fixação da bateria (g) com uma mão e insira a bateria no conector da bateria (c). Coloque lentamente a fixação da bateria sobre a bateria para a fixar com firmeza.
- Com uma mão a segurar a pega (b) com segurança, utilize a outra mão para levantar a caixa da lanterna profissional (j).

#### Utilização (fig. 1, 5)

- Coloque a DC020 rebatida numa superfície estável e plana.
- A caixa da lanterna profissional pode ser colocada em várias posições. Com uma mão

a segurar a pega (b) com segurança, utilize a outra mão para levantar o braço de suporte (k) até uma das cinco posições apresentadas.

3. Posicione a lanterna profissional de acordo com o pretendido. Prima o interruptor para acender/apagar (a), colocando-o na posição "I".

Ao terminar de utilizar a lanterna profissional, coloque o interruptor para acender/apagar na posição "O" e rebata a caixa da lanterna profissional para a posição plana para a arrumar.

### Substituir a lâmpada fluorescente (fig. 1, 6)



**ATENÇÃO: Risco de choque eléctrico. Retire a bateria e desligue a ficha do equipamento antes de substituir a lâmpada fluorescente.**

*Estas medidas de segurança preventivas reduzem o risco de ferimentos.*



**CUIDADO: A sua visão poderá ficar enfraquecida ao olhar directamente para a luz fluorescente.**



**CUIDADO: Risco de corte. Se substituir uma lâmpada partida, proteja as suas mãos antes de retirar a lâmpada. Não retire quaisquer pedaços de vidro partido ou da lâmpada da área do casquilho com as mãos nuas. Caso contrário, poderão ocorrer ferimentos.**

Para substituir a lâmpada fluorescente, a caixa da lanterna profissional tem de estar numa posição vertical, tal como apresentado na fig. 1.

**CUIDADO: Para evitar danificar a lanterna profissional, NÃO separe o vedante de borracha da tampa da lâmpada. O vedante de borracha está fixo de forma permanente à mesma.**

**NOTA:** a lâmpada de substituição recomendada é a lâmpada fluorescente de 38 W DC0213 da DEWALT.

**NOTA:** evite tocar na superfície reflectora. Qualquer mancha ou sujidade na superfície irá reduzir a respectiva reflectividade.

1. Com uma mão a segurar a parte inferior da caixa da lanterna profissional (j) e a tampa da lâmpada (i), utilize a outra mão para levantar o vedante de borracha (l) da caixa da lanterna profissional, começando num dos cantos inferiores.
2. Continuando a segurar com segurança a caixa da lanterna profissional, levante o vedante de borracha de todos os lados da caixa, acabando na parte superior.

3. Retire o vedante de borracha (l) e a tampa da lâmpada (i) e coloque-os de lado.

4. Com uma mão a segurar a parte inferior da caixa da lanterna profissional, utilize a outra mão para retirar a protecção da lâmpada (m). Aperte suavemente os lados da protecção da lâmpada com o polegar e o dedo indicador para a libertar dos cliques. Coloque a protecção da lâmpada de lado.

5. Segure a parte inferior da caixa da lanterna profissional com uma mão. Utilize a outra mão para segurar com firmeza o centro da lâmpada fluorescente (h) e a caixa de plástico branca por baixo da protecção da lâmpada. Continuando a segurar a parte inferior, retire suavemente a lâmpada da caixa da lanterna profissional, tal como apresentado na figura. Certifique-se de que o casquilho e a área à sua volta estão isentos de sujidade, poeiras ou outros contaminantes.

6. Alinhe a lâmpada fluorescente de substituição na mesma direcção da lâmpada anterior. Segure a parte inferior da caixa da lanterna profissional com uma mão. Utilizando a outra mão, pressione cuidadosamente o centro da caixa de plástico da lâmpada para a fixar.

7. Quando a lâmpada de substituição estiver instalada, prima suavemente o centro da caixa de plástico da lâmpada para se certificar de que a mesma está ligada correctamente. Volte a colocar a protecção da lâmpada, encaixando-a na caixa da lanterna profissional.

8. Volte a colocar a tampa da lâmpada. Coloque o vedante de borracha num dos cantos superiores e fixe-o até ao outro canto superior. Continue a fixá-lo à volta da caixa. Certifique-se de que o vedante de borracha fica colocado com firmeza à volta da caixa da lanterna profissional.

### MANUTENÇÃO

O seu equipamento da DEWALT foi concebido para funcionar durante um longo período de tempo com uma manutenção mínima. Uma utilização continuamente satisfatória depende de uma manutenção adequada do equipamento e de uma limpeza regular.



**ATENÇÃO: Risco de choque eléctrico. Retire a bateria e desligue a ficha do equipamento antes de substituir a lâmpada fluorescente.**

*Estas medidas de segurança preventivas reduzem o risco de ferimentos.*

## Notas de assistência

Este produto não é passível de ser reparado pelo utilizador. À excepção da lâmpada fluorescente, não existem quaisquer peças que possam ser reparadas ou substituídas pelo utilizador no interior da lanterna profissional. É necessário que qualquer reparação ou assistência seja efectuada num centro de assistência autorizado para não danificar os componentes internos sensíveis à electricidade estática.



### Limpeza



**ATENÇÃO: Retire a bateria e desligue a lanterna profissional da tomada de CA antes de efectuar qualquer limpeza.** Nunca utilize dissolventes ou outros químicos abrasivos para limpar as peças não metálicas do equipamento. Estes químicos poderão enfraquecer os materiais não metálicos utilizados nestas peças. Utilize um pano humedecido apenas com água e sabão suave ou uma escova suave não metálica. Nunca permita a entrada de qualquer líquido na lanterna profissional; nunca submerja qualquer peça da lanterna profissional num líquido.

### Acessórios opcionais



**ATENÇÃO:** Dado que os acessórios, que não sejam os disponibilizados pela DEWALT, não foram testados com este produto, a utilização de tais acessórios nesta ferramenta poderá ser perigosa. Para reduzir o risco de lesão, deverão utilizar-se apenas os acessórios recomendados pela DEWALT com este produto.

Consulte o seu revendedor para mais informações acerca dos acessórios adequados.

### Proteger o meio ambiente



Recolha de lixo selectiva. Este produto não deve ser eliminado com o lixo doméstico normal.

Se, um dia, o produto DEWALT tiver de ser substituído ou já não tiver utilidade, não o elimine com o lixo doméstico. Disponibilize este produto para recolha selectiva.



A recolha selectiva de produtos usados e embalagens permite que os materiais sejam reciclados e novamente utilizados. A reutilização de materiais reciclados ajuda a prevenir a poluição ambiental e reduz a procura de matérias-primas.

Os regulamentos locais poderão permitir a recolha selectiva de produtos eléctricos, em centros municipais de resíduos ou através do revendedor do novo produto.

A DEWALT disponibiliza um serviço de recolha e reciclagem de produtos DEWALT quando estes tiverem atingido o fim da sua vida útil. Para tirar partido deste serviço, devolva o produto a qualquer Centro de Assistência Técnica autorizado que proceda à respectiva recolha em nome da DEWALT.

Poderá verificar a localização do Centro de Assistência mais próximo contactando a delegação DEWALT na morada indicada neste manual. Em alternativa, encontrará uma lista dos Centros de Assistência Técnica DEWALT e todas as informações sobre o nosso serviço pós-venda disponíveis na Internet em: **www.2helpU.com**.



### Bateria recarregável

Esta bateria de longa duração tem de ser recarregada quando deixar de produzir energia suficiente nas tarefas que anteriormente eram realizadas com facilidade. No fim da sua vida útil, elimine-a com o devido respeito pelo meio ambiente:

- descarregue completamente a bateria e em seguida retire-a da ferramenta.
- As baterias de NiCd, NiMH e Li Ion são recicláveis. Leve-as ao seu revendedor ou ao centro de reciclagem local. As baterias serão recicladas ou eliminadas adequadamente.

**AS SEGUINTE BATERIAS SÃO COMPATÍVEIS COM ESTAS  
LANTERNAS PROFISSIONAIS:**

DE9074	12 V	NiCd	1,3 Ah
DE9071	12 V	NiCd	2,0 Ah
DE9075	12 V	NiCd	2,4 Ah
DE9501	12 V	NiMH	2,6 Ah
DE9094	14,4 V	NiCd	1,3 Ah
DE9091	14,4 V	NiCd	2,0 Ah
DE9092	14,4 V	NiCd	2,4 Ah
DE9502	14,4 V	NiMH	2,6 Ah
DE9140	14,4 V	Li-Ion	2,0 Ah
DE9098	18 V	NiCd	1,3 Ah
DE9095	18 V	NiCd	2,0 Ah
DE9096	18 V	NiCd	2,4 Ah
DE9503	18 V	NiMH	2,6 Ah
DE9180	18 V	Li-Ion	2,0 Ah



## GARANTIA

A DEWALT confia na qualidade dos seus produtos e, como tal, oferece uma garantia excepcional aos utilizadores profissionais deste equipamento. Esta declaração de garantia complementa os seus direitos contratuais enquanto utilizador profissional ou os seus direitos legais enquanto utilizador privado não profissional, não os prejudicando, seja de que forma for. A garantia é válida nos Estados-membros da União Europeia e nos países-membros da Zona Europeia de Comércio Livre.

### • GARANTIA DE SATISFAÇÃO DE 30 DIAS •

Se não estiver completamente satisfeito com o desempenho da sua ferramenta da DEWALT, basta devolvê-la ao revendedor no prazo de 30 dias, juntamente com a respectiva embalagem e todos os componentes originais, para obter um reembolso total ou trocá-la por outra ferramenta. O produto apenas poderá ter sido sujeito a um desgaste normal, sendo necessário apresentar uma prova de compra.

### • CONTRATO DE UM ANO DE ASSISTÊNCIA GRATUITA •

Se necessitar de manutenção ou assistência para a sua ferramenta DEWALT, num período de 12 meses após a respectiva data de compra, terá direito a um visita de assistência gratuita. Esta visita será efectuada gratuitamente num agente de reparação autorizado da DEWALT. Será necessário apresentar uma prova de compra. Inclui mão-de-obra. O serviço inclui a mão-de-obra, mas exclui quaisquer acessórios e peças sobresselentes, a não ser que estes se tenham avariado ao abrigo da garantia.

### • GARANTIA TOTAL DE UM ANO •

Se o seu produto da DEWALT apresentar um funcionamento anómalo resultante de materiais ou mão-de-obra defeituosos num período de 12 meses após a respectiva data de compra, a DEWALT garante a substituição gratuita de todas as peças defeituosas ou, de acordo com o nosso critério, a substituição gratuita da unidade, desde que:

- O produto não tenha sido utilizado incorrectamente ou de forma abusiva;
- O produto apenas tenha sido sujeito a um desgaste normal;

- Não tenham sido realizadas reparações por pessoas não autorizadas;
- Seja apresentada uma prova de compra.
- O produto seja devolvido juntamente com a respectiva embalagem e todos os componentes originais

Se quiser apresentar uma reclamação, contacte o seu revendedor ou verifique a localização do seu agente de reparação DEWALT mais próximo, indicado no catálogo DEWALT ou contacte um escritório da DEWALT na morada indicada neste manual. Poderá encontrar na Internet uma lista dos agentes de reparação autorizados da DEWALT, bem como os dados de contacto completos do nosso serviço pós-venda no site: [www.2helpU.com](http://www.2helpU.com)

# AMMATTIKÄYTTÖÖN TARKOITETTU AKKU-/ VERKKOVIRTAKÄYTTÖINEN TYÖVALO DC019/DC020

## Onnittelut!

Olet valinnut DEWALT-tuotteen. Monien vuosien kokemus, huolellinen tuotekehitys ja innovaatiot tekevät DEWALT-tuotteista luotettavia kumppaneita ammattilaisille.

## Tekniset tiedot

		DC019	DC020	DC020LX
Jännite	V <sub>AC</sub>	230	230	–
	(Vain Iso-Britannia ja Irlanti)	V <sub>AC</sub>	–	230 115
Suurin nimellisvirta	A	3,2	15	–
	(Vain Iso-Britannia ja Irlanti)	A	–	15 3,2
Akku	V <sub>DC</sub>	12–18	12–18	12–18
		NiCd/	NiCd/	NiCd/
		NiMH/	NiMH/	NiMH/
		Li-Ion	Li-Ion	Li-Ion
Loistelamppu	V <sub>AC</sub>	230	230	115
	W	38	38	38
Paino (pelkkä valaisin)	kg	2,5	2,7	2,5

## Virransyöttö

Eurooppa	230 VAC:n työkalut	15 ampeeria	–
Iso-Britannia ja Irlanti	230 VAC:n työkalut	12 ampeeria	–

## Määritelmät: Turvallisuusohjeet

Seuraavat määritelmät kuvaavat kuhunkin symboliin liittyvän sanan vakavuusastetta. Lue tämä ohjekirja ja kiinnitä huomiota seuraaviin symboleihin:



**VAARA:** Ilmaisee välttämättä vaaratilannetta. Mikäli vaaraa ei voida välttää, **seurauksena on hengenmenetys tai vakava vamma.**



**VAROITUS:** Ilmaisee mahdollista vaaratilannetta. Mikäli vaaraa ei voida välttää, **seurauksena voi olla hengenmenetys tai vakava vamma.**



**HUOMIO:** Ilmaisee mahdollista vaaratilannetta. Mikäli vaaraa ei voida välttää, **seurauksena voi olla vähäinen tai keskinkertainen vamma.**

**HUOMIO:** Merkintä ilman vaarasymbolia ilmaisee mahdollista vaaratilannetta. Mikäli sitä ei voida välttää, **voi seurauksena olla omaisuuden vahingoittuminen.**



Ilmaisee sähköiskun vaaraa.



Ilmaisee tulipalon vaaraa.

## Tärkeitä turvaohjeita

- VAROITUS!** Kun käytät DC019- tai DC020-valaisimia, noudata aina esimerkiksi seuraavia turvaohjeita:
  - Lue kaikki käyttöohjeet ennen DC019- tai DC020-valaisimen käyttämistä.
  - Jos valaisimen lähellä on lapsia, heitä on valvottava tarkasti vahingoittumisen vaaran välttämiseksi.
  - Älä koske liikkuviin osiin.
  - Käytä ainoastaan valmistajan suosittelemia tai myymiä varusteita.
  - Älä käytä ulkotiloissa.
  - Ennen pistokkeen irrottamista pistorasiasta käännä kaikki säätimet pois ("O") -asentoon.
  - Älä irrota pistoketta pistorasiasta vetämällä johdosta. Vedä aina pistokkeesta, älä johdosta.
  - Irrota pistoke sähköpistorasiasta puhdistamisen ajaksi tai kun laitetta ei käytetä.
  - Älä käytä valaisinta, jos virtajohto tai pistoke on vaurioitunut, jos valaisimessa on toimintahäiriö tai jos se on pudonnut tai vahingoittunut. Vie valaisin tällöin valtuutettuun huoltokeskukseen tarkastettavaksi, korjattavaksi tai säädettäväksi.
  - Älä altista valaisinta sateelle tai kosteudelle sähköiskun vaaran välttämiseksi. Älä aseta valaisinta paikkaan, josta se voi pudota tai joutua vedetyksi ammeeseen tai vesiasiaan.
  - Käytä ainoastaan valmistajan toimittamaa latauslaitetta.
  - Irrota pistoke pistorasiasta aina ennen loistelampun vaihtamista. Vaihda loistelampun tilalle samanlainen 38 watin loistelamppu.
  - Yhdistä valaisin kunnolla maadoitettuun pistorasiaan. Lisätietoja on **maadoitusohjeessa.**

## Työvalojen turvallisuusohjeet



**VAROITUS:** Palovamman vaara. Älä käytä valaisinta syttyvien nesteiden tai kaasujen lähellä tai jos on olemassa räjähdysvaara. Valaisimen kipinöinti voi sytyttää kaasut aiheuttaen henkilövahingon.



**VAROITUS:** Sähköiskun vaara. Irrota akku ennen loistelampun vaihtamista.

- Suoraan loistevaloon katsominen voi heikentää näköä.
- Älä altista valaisinta märkyydelle tai kosteudelle. Käytä sitä vain kuivassa paikassa. Älä päästä valaisimen sisään mitään nestettä. Älä upota sitä mihinkään nesteeseen.
- Tämä valaisin on tarkoitettu kaupalliseen ja kotikäyttöön.
- Älä käytä valaisinta, jos sen kansi ei ole kiinni.
- Ennen akun käyttämistä lue kaikki akun ja akkua käyttävän tuotteen ohjeet ja varoitukset.
- Tätä laitetta ei ole tarkoitettu lasten eikä fyysisesti, sensorisesti tai henkisesti rajoittuneiden tai kokemattomien henkilöiden käyttöön, ellei heidän turvallisuudestaan vastaava henkilö valvo tai ohjaa laitteen käyttöä.
- Lapsia on valvottava, jotta he eivät leiki laitteella.



**VAROITUS:** Sähköiskun vaara. Älä päästä valaisimen sisään mitään nestettä. Muutoin voi aiheutua sähköisku.



**HUOMIO:** Tietyissä tilanteissa vieras esine voi aiheuttaa oikosulun koskettimiin, kun valaisimen pistoke on pistorasiassa. Pidä sähköä johtavat materiaalit, kuten teräsvilla, alumiinifolio ja metallinkappaleet, poissa akulle varatusta paikasta. Irrota pistoke pistorasiasta aina ennen valaisimen puhdistamista.

- Jos virtajohto vahingoittuu, toimita valaisin heti valmistajalle, huoltokeskukseen tai pätevälle sähköasentajalle johdon vaihtamiseksi, jotta välttyä vaaroilta.
- Älä altista valaisinta sateelle tai lumelle. Tämä valaisin on tarkoitettu kaupalliseen ja kotikäyttöön.
- Aseta johto sellaiseen paikkaan, että kukaan ei astu sen päälle eikä kompastu siihen eikä johto vaurioitu.

- Käytä jatkojohtoa vain, jos se on ehdottoman välttämätöntä. Yhteensopimattoman jatkojohdon käyttäminen saattaa aiheuttaa tulipalon tai sähköiskun.
- Pidä valaisin kaukana lämpölähteistä.
- Älä aseta valaisimen päälle mitään esineitä. Älä aseta valaisinta pehmeälle alustalle, joka voi tukkia ilmanvaihtoaukot. Valaisin voi muutoin kuumentua liikaa. Pidä valaisin kaukana lämpölähteistä.
- Älä käytä valaisinta, jos johto tai pistoke on vaurioitunut. Vaihdata ne heti.
- Älä käytä valaisinta, jos se on pudonnut, saanut voimakkaan iskun tai vaurioitunut. Vie se valtuutettuun huoltoliikkeeseen.
- Älä pura valaisinta. Vie se valtuutettuun huoltopisteeseen korjattavaksi. Kokoaminen virheellisesti saattaa aiheuttaa tulipalon tai sähköiskun.
- Irrota valaisimen pistoke pistorasiasta ennen puhdistamista. Tämä vähentää sähköiskun vaaraa. Akun irrottaminen ei vähennä sähköiskun vaaraa.
- DC020-valaisin (230 V) on tarkoitettu käytettäväksi 230 voltin ja 50 Hz:n vaihtovirralla. DC020-valaisin (115 V) on tarkoitettu käytettäväksi 115 voltin ja 50 Hz:n vaihtovirralla. Se toimii myös akun syöttämällä tasavirralla. Älä käytä sitä muilla jännitteillä.

## Vaarat

- Seuraavat vaarat ovat olemassa käytettäessä tätä laitetta:
  - Suoraan loistevaloon katsominen voi heikentää näköä.
  - Kuumaan loistelamppuun koskettaminen voi aiheuttaa palovamman.

## Maadoitusohjeet

DC020-valaisin (230 V) on maadoitettava. Jos siihen tulee vika tai se särkyy, maadoitus johtaa virran pois. Tämä vähentää sähköiskun vaaraa. Valaisimen johdossa ja pistokkeessa on maadoitus. Pistoke on yhdistettävä oikein asennettuun ja määräysten mukaan maadoitettuun pistorasiaan.



**VAARA:** Jos laitetta ei yhdistetä maadoitettuun pistorasiaan, saattaa aiheutua tulipalon tai sähköiskun vaara. Vihreä keltaisilla raidoilla varustettu johdin on maadoitusjohdin. Jos johto tai pistoke on korjattava tai vaihdettava, älä

yhdistä maadoitusjohtoa jännitteeseen koskettimeen. Vain DEWALT-huoltokeskus saa tehdä huoltotyöt. Älä tee muutoksia valaisimen pistokkeeseen. Jos se ei sovi pistorasiaan, vaihdata se DEWALT-huoltokeskuksessa.

#### MAADOITETTU JOHDOLLA 230 VOLTIN JA 16 AMPEERIN PISTORASIAAN YHDISTETTÄVÄ VALAISIN

Tämä valaisin on tarkoitettu käytettäväksi 230 voltin jännitteellä. Siinä on seuraavassa kuvassa näkyvä maadoitettu pistoke.

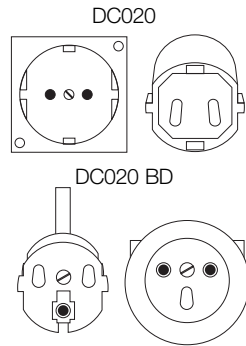

#### Työvalo

Valaisimessa voidaan käyttää 12–18 voltin NiCd-, NiMH- tai Li-Ion-akkuja.

#### Tärkeitä turvallisuusohjeita kaikkia akkuja käytettäessä

Kun tilaat uutta akkua, ilmoita tuotenumero ja jännite.

Kun uusi akku otetaan pakkauksesta, sitä ei ole ladattu täyteen. Lue seuraavat turvaohjeet ennen akun ja latauslaitteen käyttämistä. Noudata latauslaitteen latausohjeita.

##### LUE KAIKKI OHJEET

- **Älä lataa akkua, jos on olemassa räjähdysvaara esimerkiksi syttyvien nesteiden, kaasujen tai pölyn vuoksi.** Akun asettaminen latauslaitteeseen tai poistaminen siitä voi sytyttää pölyn tai kaasut.
- Lataa akut vain DEWALT-latauslaitteissa.
- **ÄLÄ** upota akkua veteen tai räiskytä sen päälle vettä.
- **Älä säilytä tai käytä akkua tai työkalua paikoissa, joissa lämpötila voi ylittää 40 °C, esimerkiksi ulko- tai metallirakennuksissa kesällä.**



**VAARA:** Sähköiskun vaara. Älä yritä avata akkua mistään syystä. Jos akun kotelo on haljennut tai vahingoittunut, älä aseta akkua latauslaitteeseen. Muutoin voi aiheutua sähköisku. Palauta vaurioitunut akku huoltokorjaamolle toimitettavaksi kierrätykseen.



**VAROITUS:** Älä yritä avata akkua mistään syystä. Jos akun kotelo on haljennut tai vahingoittunut, älä aseta akkua latauslaitteeseen. Älä rusenna, pudota tai vaurioita akkua. Älä käytä akkua tai latauslaitetta, jos se on pudonnut, saanut voimakkaan iskun tai vaurioitunut esimerkiksi naulan tai vasaran iskusta tai päälleastumisesta. Palauta vaurioitunut akku huoltokorjaamolle toimitettavaksi kierrätykseen.



**HUOMIO:** Kun työkalua ei käytetä, aseta se vakaalle alustalle kyljelleen, jotta se ei aiheuta putoamis- tai kompastumisvaaraa. Kookkaalla akulla varustetut työkalut voidaan jättää pystyasentoon, mutta ne kaatuvat helposti.

#### ERITYISET TURVAOHJEET NIKKELI-KADMIUM- (NICD) TAI NIKKELI-METALLIHYDRIDIÄKUILLE (NIMH)

- **Älä hävitä akkua polttamalla, vaikka se olisi vaurioitunut pahasti tai tullut elinkaarensa päähän.** Akku voi räjähtää poltettaessa.
- **Akusta voi vuotaa vähän nestettä, jos sitä rasitetaan voimakkaasti tai käytetään ääriämpötiloissa.** Tämä ei ole merkki viasta.

Jos ulompi sinetti on murtunut

a. ja akkunestettä pääsee iholle, pese se huolellisesti pois hankaamalla saippualla ja vedellä useiden minuuttien ajan.

b. ja akkunestettä joutuu silmiin, huuhtelee silmiä puhtaalla vedellä vähintään 10 minuutin ajan ja ota heti yhteys lääkäriin. **(Tietoja lääkärille:** Neste on 25–35-prosenttista natriumhydroksidia.)

#### (LI ION)LITIUUM-IONIÄKKUJEN (LI-ION) ERITYISET TURVAOHJEET

- **Älä hävitä akkua polttamalla, vaikka se olisi vaurioitunut pahasti tai tullut elinkaarensa päähän.** Akku voi räjähtää poltettaessa. Litium-ioniakkuja poltettaessa syntyy myrkyllisiä kaasuja ja aineita.
- **Jos akun sisältöä pääsee iholle, huuhtelee heti miedolla saippualla ja vedellä.** Jos akkunestettä pääsee silmään, huuhtelee avointa

## SUOMI

silmää vedellä 15 minuutin ajan kunnes ärsytys lakkaa. Jos on hakeuduttava lääkärin hoitoon, ilmoita, että akun elektrolyytti on nestemäisten orgaanisten karbonaattien ja litiumsuolojen seosta.

- **Avatun akkukennon sisältö voi ärsyttää hengitysteitä.** Hakeudu raittiiseen ilmaan. Jos oireet jatkuvat, ota yhteys lääkäriin.



**VAROITUS:** Palovamman vaara.  
Akkuneste voi syttyä altistuessaan kipinälle tai liekille

### Akun kansi [kuva (fig.) 2]

Kun akku ei ole kiinni latauslaitteessa tai työkalussa, suojaa sen navat kannella. Jos kansi ei ole paikoillaan, irtonaiset metalliesineet voivat oikosulkea navat, jolloin akku voi vaurioitua ja voi aiheuttaa tulipalon vaara.

1. Irrota suojakansi ennen akun asettamista latauslaitteeseen tai työkaluun (kuva 2A).
2. Aseta suojakansi paikoilleen, kun akku on irrotettu latauslaitteesta tai työkalusta (kuva 2B).



**VAROITUS:** Kun akku ei ole kiinni latauslaitteessa tai työkalussa, varmista, että suojakansi on paikoillaan.

### Akkuyksikkö

#### DC019- JA DC020-VALAISIMIEN AKKUJEN TYYPIT

DC019- ja DC020-valaisimissa käytetään 12–18 voltin DeWALT-nikkelikadmium-, nikkeli-metalhydride- tai litiumioniakkuja. Yksi 18 voltin akku kestää vähintään yhden tunnin.

Akku voidaan ladata DeWALTin 1 tunnin, 15 minuutin latauslaitteessa tai ajoneuvokäyttöön tarkoitetussa 12 voltin latauslaitteessa. Lue kaikki turvallisuusohjeet ennen latauslaitteen käytön aloittamista.

38 watin loistelamppu saa virtaa 12–18 voltin DeWALT-akuista tai 230 tai 115 voltin vaihtovirrasta.

### Säilytys-suositukset

1. On suositeltavaa säilyttää akku viileässä ja kuivassa paikassa poissa suorasta auringonpaisteesta sekä liiallisesta kylmyydestä tai kuumuudesta. Akku toimii mahdollisimman tehokkaasti ja pitkään, kun sitä säilytetään huoneenlämpötilassa, kun se ei ole käytössä.

**HUOMAUTUS:** Li-Ion-akut on ladattava täyteen ennen niiden asettamista säilytykseen.

2. Pitkäaikainen säilyttäminen ei vaurioita akkua eikä latauslaitetta. Niitä voidaan säilyttää oikeissa olosuhteissa jopa 5 vuotta.

### Akun tarrat

Tässä käyttöohjeessa käytettävien kuvakkeiden lisäksi akussa käytetään seuraavia kuvakkeita:



Lue käyttöohjeet ennen käyttämistä.



Älä työnnä sähköä johtavia esineitä laitteen sisään.



Älä lataa vaurioitunutta akkua.



Käytä vain DEWALT-akkuja. Muut akut voivat räjähtää sekä aiheuttaa henkilö- ja omaisuusvahinkoja.



Älä altista vedelle.



Vaihdata vialliset akut heti.



Toimita akku kierrätykseen ympäristöystävällisellä tavalla.



Älä hävitä NiMH-, NiCd- tai Li-Ion-akkua polttamalla.

### Työvalon tarrat

Seuraavat kuvakkeet näkyvät työvalossa:



Lue käyttöohjeet ennen käyttämistä.



Varmista, että valaisimessa käytetään oikeaa loistelamppua.



Älä käytä lähellä tulta.



Älä työnnä sähköjohtoa pistorasiaan.



Oikea loistelampun paikka.

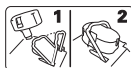

Akun kiinnittäminen.

**PÄIVÄMÄÄRÄKODIN SIJAINTI**

Päivämääräkoodi on merkitty kotelon pintaan laitteen ja akun väliin. Se sisältää myös valmistusvuoden.

Esimerkki:

2010 XX XX

Valmistusvuosi

**Pakkauksen sisältö**

Pakkauksen sisältö:

- 1 työvalo
- 1 käyttöohje
- 1 poikkileikkauspiirros
  - Tarkista, onko työvalossa, osissa tai tarvikkeissa kuljetusvaurioita.
  - Lue tämä käyttöohje huolellisesti ennen laitteen käyttämistä.

**Kuvaus (kuva 1)**

**VAROITUS:** Älä tee työkaluun tai sen osiin mitään muutoksia. Muutoin voi aiheutua omaisuus- tai henkilövahinkoja.

**KÄYTTÖTARKOITUS**

DC019 ja DC020 on tarkoitettu valolähteiksi.

DC019 ja DC020 on tarkoitettu ammattikäyttöön.

**ÄLÄ ANNA** lasten koskea niihin. Kokemattomat henkilöt saavat käyttää tätä laitetta vain valvotusti.

- a. Virtakytkin
- b. Kahva
- c. Akun liitäntä
- d. 16 ampeerin liitännät (DC020 QW, vain 230 voltia)  
13 ampeerin liitännät (DC020 GB, vain 230 voltia)
- e. Virtajohto
- f. Virtajohdon säilytyspaikka
- g. Akun pidike
- h. Loistelamppu
- i. Valaisimen kansi
- j. Valaisimen kotelo
- k. Tukivarsi
- l. Kumitiviste
- m. Lampun suojus

**Sähköturvallisuus**

Tämä sähkölaite toimii vain yhdellä jännitteellä.

Tarkista aina, että verkkovirran jännite vastaa laitteen tyyppikilpeen merkittyä jännitettä.

**DC020 LX; DC019**

Tämä laite on kaksoiseristetty EN 60598 -säädösten mukaisesti.

DC020 BD, QW ja GB on maadoitettu (luokka I) EN 60335- ja EN 60598-määräysten mukaisesti.

**Jatkojohdon käyttäminen**

**VAROITUS:** Pidä sähköjohdot hyvässä kunnossa. Älä käytä kuluneita tai halkeilleita sähköjohtoja tai johtoja, joiden johtimet ovat näkyvissä, sillä muutoin voi aiheutua sähköisku.



**VAROITUS:** Käyttäminen liian alhaisella jännitteellä voi aiheuttaa ylikuumentumisen. Liian pitkä sähköjohto voi ylikuumentua.

Käytä vain maadoitettuja jatkojohtoja, jotka soveltuvat ulkokäyttöön ja joissa on kolmas johdin maadoitusta varten.

Jos on käytettävä jatkojohtoa, käytä tälle laitteelle soveltuvaa kolmejohtimista jatkojohtoa. Lisätietoja on teknisissä tiedoissa.

Johdinten vähimmäispinta-ala on 1,5 mm<sup>2</sup>. Jos käytät johtokelaa, kelaa johto aina kokonaan auki.

**KÄYTTÄMINEN****Käyttäminen verkkovirralla**

1. Kelaa sähköjohto auki ja yhdistä pistoke 115 tai 230 voltin vaihtovirtaa syöttävään pistorasiaan.
  2. **DC020 BD, QW ja GB (230 voltin vaihtovirta):** Kahta pistorasiaa voi nyt käyttää.
- HUOMAUTUS:** Kahta pistorasiaa voi käyttää vain kun valaisin saa virtaa pistorasiasta.

**Käyttäminen akusta saatavalla virralla (kuvat 1, 4)**

1. Aseta auki taitettu DC020 vakaalle ja tasaiselle alustalle valaisimen kansi (f) alaspäin.
2. Nosta akun kiinnikettä (g) yhdellä kädellä ja aseta akku paikalleen (c). Kiinnitä akku paikalleen kiinnikkeen avulla.
3. Pidä yhdellä kädellä kiinni kahvasta (b) ja nosta valaisimen koteloa (j) toisella kädellä.

## Käyttäminen (kuvat 1, 5)

1. Aseta auki taitettu DC020 vakaalle ja tasaiselle alustalle.
2. Valaisimen kotelon voi kiinnittää eri asentoihin. Pidä yhdellä kädellä kiinni kahvasta (b) ja nosta tukivarsi (k) toisella kädellä yhteen viidestä mahdollisesta asennosta.
3. Aseta valaisin haluamaasi paikkaan. Paina ON/OFF-kytkin (a) ON-asentoon.

Kun lopetat valaisimen käyttämisen, paina ON/OFF-kytkin OFF-asentoon, ja taita kotelo alas säilyttämistä varten.

## Loistelampun vaihtaminen (kuvat 1, 6)



**VAROITUS: Sähköiskun vaara.** Irrota akku ja vedä pistoke irti pistorasiasta ennen loistelampun vaihtamista. Näin voit vähentää henkilövahingon vaaraa.



**HUOMIO: Suoraan loistevaloon katsominen voi heikentää näköä.**



**HUOMIO: Vältä vaaroja.** Jos vaihdat särkyneen loistelampun, suojaa kätesi ennen sen irrottamista. Älä poista särkyneitä lasia tai loistelamppua paljain käsin. Muutoin voi tapahtua henkilövahinko.

Loistelamppua vaihdettaessa valaisimen kotelon täytyy olla pystyasennossa kuvassa (figure) 1 näkyvällä tavalla.

**HUOMIO: ÄLÄ irrota kumitiivistettä valaisimen kannesta.** Muutoin valaisin vaurioituu. Kumitiiviste on pidettävä paikallaan jatkuvasti.

**HUOMAUTUS:** On suositeltavaa vaihtaa loistelampuksi 38 watin DEWALT DC0213 -lamppu.

**HUOMAUTUS:** Vältä heijastavaan pintaan koskemista. Jos se likaantuu, heijastusteho heikkenee huomattavasti.

1. Tartu yhdellä kädellä valaisimen kotelon (j) alaosaan ja valaisimen kanteen (i). Käännä toisella kädellä kumitiivistettä (l) valaisimen kotelosta alakulmasta alkaen.
2. Pidä kiinni valaisimen kotelosta. Käännä kumitiiviste kotelon kaikilta sivuilta ja viimeksi yläosasta.
3. Irrota kumitiiviste (l) ja valaisimen kansi (i). Aseta ne syrjään.
4. Pidä yhdellä kädellä kiinni valaisimen kotelon alaosasta. Irrota toisella lampun suojuksen (m) toisella kädellä. Vapauta lampun suojuksen

puristamalla sitä peukalolla ja etusormella. Aseta lampun suojuksen syrjään.

5. Tartu valaisimen alakulmaan yhdellä kädellä. Tartu toisella kädellä loistelampun keskusta (h) ja tartu valkoiseen muovikoteloon. Irrota loistelamppu valaisimesta pitäen edelleen kiinni alakulmasta. Varmista, että liittäessä ja sitä ympäröivällä alueella ei ole liikaa tai pölyä.
6. Aseta uusi loistelamppu samaan asentoon kuin edellinen. Tartu valaisimen alakulmaan yhdellä kädellä. Paina loistelampun keskiosaa toisella kädellä, jotta se menee tiukasti paikalleen.
7. Kun uusi loistelamppu on paikallaan, paina muovikotelon keskiosaa, jotta se menee tiukasti paikalleen. Aseta lampun suojuksen takaisin paikalleen.
8. Aseta valaisimen kansi takaisin paikoilleen. Kiinnitä kumitiiviste yläkulmaan ja muihin kulmiin. Varmista, että kumitiiviste on kunnolla paikallaan.

## HUOLTO

Tämä DEWALT-laite on suunniteltu toimimaan pitkään mahdollisimman vähällä huoltamisella. Laite toimii jatkuvasti oikein, kun sitä hoidetaan ja se puhdistetaan säännöllisesti.



**VAROITUS: Sähköiskun vaara.** Irrota akku ja vedä pistoke irti pistorasiasta ennen loistelampun vaihtamista. Näin voit vähentää henkilövahingon vaaraa.

## Huoltotiedot

Käyttäjä ei voi huoltaa tätä laitetta. Valaisimen sisällä ei ole muita käyttäjän huollettavissa olevia osia kuin loistelamppu. Se on toimitettava huollettavaksi valtuutettuun huoltokeskukseen, jotta sen staattiselle sähköille herkät sisäosat eivät vaurioituisivat.



## Puhdistaminen



**VAROITUS: Irrota akku ja pistoke sähköpistorasiasta ennen puhdistamista.** Älä koskaan puhdiista muita kuin metallipintoja liuottimien tai muiden voimakkaiden kemikaalien avulla. Nämä kemikaalit voivat heikentää näissä osissa käytettyjä materiaaleja. Käytä vain vedellä ja miedolla pesuaineella kostutettua kangasta tai pehmeää harjaa (ei metalliharjaa). Älä päästä mitään nestettä laitteen sisään. Älä upota mitään laitteen osaa nesteeseen.



## Lisävarusteet



**VAROITUS:** Koska tämän tuotteen kanssa ei ole testattu muita kuin DEWALTin tarjoamia lisävarusteita, niiden käyttö tämän työkalun kanssa voi olla vaarallista. Tämän tuotteen kanssa tulee käyttää ainoastaan DEWALTin suosittelemia lisävarusteita. Näin toimimalla vähennetään myös vahingoittumisriskiä.

Kysy jälleenmyyjältäsi lisätietoja työkaluusi soveltuvista lisävarusteista.

## Ympäristön suojeleminen



Lajittele osat. Tätä tuotetta ei saa hävittää normaalin kotitalousjätteen seassa.

Jos huomaat DEWALT-tuotteesi vaativan vaihtoa tai jos et tarvitse sitä enää, älä hävitä sitä kotitalousjätteen mukana. Vie tuote lajiteltavaksi.



Kun käytetyn tuotteen ja pakkauksen osat erotetaan toisistaan, materiaali voidaan kierrättää ja käyttää uudelleen. Kierrätetyn materiaalin uudelleen käyttö auttaa estämään ympäristön saastumista ja vähentää raaka-aineen tarvetta.

Paikallisten säästöjen mukaan sähkötuotteiden osat saatetaan erottaa kotitalousjätteestä kunnallisissa jätteenkäsittelypaikoissa, tai jälleenmyyjä tekee sen, kun ostat uuden tuotteen.

DEWALT tarjoaa mahdollisuuden DEWALT-tuotteiden keräykseen ja kierrätykseen, kun niiden elinkaari on lopussa. Voit käyttää tämän palvelun hyväksesi palauttamalla tuotteesi valtuutettuun korjauspaikkaan, jossa jätteen keräys tehdään puolestasi.

Saat lähimmän valtuutetun korjauspaikan osoitteen ottamalla yhteyden paikalliseen DEWALT-toimipisteeseen tässä ohjekirjassa mainittuun osoitteeseen. Valtuutetut DEWALT-korjauspaikat ja täydelliset tiedot myynnin jälkeisestä huoltopalvelusta ja yhteyshenkilöistä ovat saatavilla myös Internetissä osoitteessa: [www.2helpU.com](http://www.2helpU.com).



## Uudelleen ladattava akku

Tämä pitkään kestävä akku on ladattava uudelleen, jos se ei enää tuota riittävää tehoa töissä, joihin teho aikaisemmin riitti hyvin. Kun laitteen toiminnallinen elinkaari on lopussa, se tulee hävittää ympäristö huomioon ottaen:

- Anna akun tyhjä kokonaan ja irrota se sitten laitteesta.
- NiCd-, NiMH- ja litiumioniakut ovat kierrätettäviä. Vie ne jälleenmyyjälle tai paikalliselle kierrätysasemalle. Kerätyt akkupakkaukset kierrätetään uudelleen tai hävitetään oikealla tavalla.

## SEURAAVAT AKUT OVAT YHTEENSOPIVIA TÄMÄN VALAISIMEN KANSSA:

DE9074	12 V	NiCd	1,3 Ah
DE9071	12 V	NiCd	2,0 Ah
DE9075	12 V	NiCd	2,4 Ah
DE9501	12 V	NiMH	2,6 Ah
DE9094	14,4 V	NiCd	1,3 Ah
DE9091	14,4 V	NiCd	2,0 Ah
DE9092	14,4 V	NiCd	2,4 Ah
DE9502	14,4 V	NiMH	2,6 Ah
DE9140	14,4 V	Li-Ion	2,0 Ah
DE9098	18 V	NiCd	1,3 Ah
DE9095	18 V	NiCd	2,0 Ah
DE9096	18 V	NiCd	2,4 Ah
DE9503	18 V	NiMH	2,6 Ah
DE9180	18 V	Li-Ion	2,0 Ah

**TAKUU**

DEWALT luottaa tuotteidensa laatuun ja antaa erinomaisen takuun tämän tuotteen ammattikäyttäjille. Tämä takuu laajentaa käyttäjän oikeuksia heikentämättä ammattikäyttäjän sopimusperusteisia oikeuksia eikä yksityisen muun kuin ammattikäyttäjän lainsäädäntöön perustuvia oikeuksia. Tämä takuu on voimassa kaikissa EU- ja ETA-maissa.

**• 30 PÄIVÄN TYYTYVÄISYYSTAKUU  
ILMAN RISKEJÄ •**

Jos et ole täysin tyytyväinen DEWALT-työkalun toimintaan, palauta se ostopaikkaan 30 päivän kuluessa kaikkine osineen. Saat rahat takaisin. Tuote saa olla kulunut vain kohtalaisesti, ja ostotodistus on esitettävä.

**• VUODEN HUOLTOSOPIMUS MAKSUTTA •**

Jos DEWALT-työkalusi tarvitsee huoltoa 12 kuukauden kuluessa ostosta, olet oikeutettu yhteen maksuttomaan huoltoon. Huollon suorittaa maksutta valtuutettu DEWALT-korjaamo. Ostotodistus on esitettävä. Takuu kattaa myös työn. Takuu ei kata tarvikkeita eikä varaosia, ellei niissä ole vikaa.

**• YHDEN VUODEN TÄYSI TAKUU •**

Jos DEWALT-tuotteeseesi tulee vika 12 kuukauden aikana ostopäivästä materiaali tai valmistusvirheen vuoksi, DEWALT vaihtaa kaikki violliset osat maksutta tai harkintansa mukaan vaihtaa laitteen maksutta edellyttäen, että:

- laitetta ei ole väärinkäytetty,
- laite on kulunut vain normaalisti,
- valtuuttamattomat henkilöt eivät ole yrittäneet korjata laitetta,
- ostotodistus esitetään,
- laite palautetaan kaikkine alkuperäisine osineen.

Voit pyytää takuuhuoltoa ottamalla yhteyden laitteen jälleenmyyjään tai lähimpään valtuutettuun DEWALT huoltokorjaamoon. Saat yhteystiedot DEWALT -kuvastosta tai ottamalla yhteyden tässä käyttöohjeessa näkyvään DEWALTin toimipaikkaan. Luettelo valtuutetuista DEWALT-huoltokorjaamoista ja myynnin jälkeisestä palvelusta on Internet-sivustossa: [www.2helpU.com](http://www.2helpU.com)

# DE SLITSTARKA SLADDLÖSA/SLADDANSLUTNA ARBETSBELYSNINGARNA DC019/DC020

## Gratulerar!

Du har valt en DEWALT produkt. Mångårig erfarenhet, grundlig produktutveckling och innovation gör DEWALT till en av de pålitligaste partnererna för professionella elverktygsanvändare.

## Tekniska data

		DC019	DC020	DC020LX
Spänning (Endast Storbritannien och Irland)	V <sub>AC</sub>	230	230	–
	V <sub>AC</sub>	–	230	115
Max. Klassad ström (Endast Storbritannien och Irland)	A	3,2	15	–
	A	–	15	3,2
Batteri	V <sub>DC</sub>	12–18	12–18	12–18
		NiCd/ NiCd/ NiCd/		
		NiMH/ NiMH/ NiMH/		
		Li-jon Li-jon Li-jon		
Fluorescerande Lampa	V <sub>AC</sub>	230	230	115
	W	38	38	38
Vikt (endast enhet)	kg	2,5	2,7	2,5
<b>Uttag</b>				
Europa	230 V <sub>AC</sub> verktyg	15 Ampere	–	–
Storbritannien och Irland	230 V <sub>AC</sub> verktyg	12 Ampere	–	–

## Definitioner: Säkerhetsföreskrifter

Definitionerna nedan beskriver allvarlighetsgraden för vart och ett av signalorden. Vänligen läs bruksanvisningen och notera dessa symboler.



**FARA:** Anger en situation av omedelbar fara som, om den inte undviks, **kommer** att resultera i **dödsfall eller allvarlig skada**.



**VARNING:** Anger en situation av potentiell fara som, om den inte undviks, **kan** resultera i **dödsfall eller allvarlig skada**.



**OBSERVER:** Anger en situation av potentiell fara som, om den inte undviks, **kan** resultera i **lindrig eller måttlig skada**.

**OBSERVER:** Angett utan säkerhetsvarningssymbolen anger en situation av potentiell fara som, om den inte undviks, **kan** resultera i **materiell skada**.



Anger risk för elektrisk stöt.



Anger brandfara.

## Viktiga Säkerhetsregler

- VARNING!** Vid användning av arbetsbelysningarna DC019 och DC020 bör grundläggande försiktighetsåtgärder alltid efterlevas, däribland följande:
  - Läs alla instruktionerna innan du använder arbetsbelysningarna DC019 och DC020.
  - För att minska risken för personskada är noggrant överinseende nödvändigt när ett arbetsljus används nära barn.
  - Rör inte rörliga delar.
  - Använd endast tillsatser som rekommenderas eller säljs av tillverkaren.
  - Använd inte utomhus.
  - För att koppla bort, vrid alla kontroller till av ("O")-läge, och dra därefter ut kontakten från uttaget.
  - Dra inte ur kontakten genom att dra i sladden. För att dra ur kontakten, ta tag i kontakten, inte sladden.
  - Dra ur kontakten från uttaget när den inte används, och före service eller rengöring.
  - Använd inte något arbetsljus med skadad sladd eller kontakt, eller efter att arbetsljuset inte fungerar eller har tappats eller skadats på något sätt. Återlämna arbetsljuset till närmaste behöriga serviceinrättning för undersökning, reparation eller elektrisk eller mekanisk justering.
  - För att minska risken för elektrisk stöt, lägg inte arbetsljuset i vatten eller annan vätska. Placera eller förvara inte arbetsljuset där det kan falla eller dras ner i ett kar eller en diskbänk.
  - Använd endast den laddare som tillhandahålls av tillverkaren.

l. Dra alltid ur kontakten innan du byter ut glödlampan. Ersätt glödlampan med samma typ, klassad till 38 Watt.

m. Anslut till ett ordentligt jordat uttag. Se **Jordningsinstruktioner**.

## Säkerhetsregler för Arbetsbelysningar



**VARNING!** Fara för brännskada. Använd inte ficklampa i närheten av lättantändliga vätskor eller i gasrika eller explosiva atmosfärer. Interna gnistor kan antända ångor och orsaka personskada.



**VARNING!** Fara för stöt. Ta bort batteripaketet innan du byter ut den fluorescerande lampan.

- Synen kan skadas när du tittar direkt in i fluorescerande ljus.
- Utsätt inte ljuset för våta eller fuktiga områden. Använd endast på torra platser. Låt inte någon vätska komma inuti arbetsljuset. Dränk inte arbetsljuset i någon vätska.
- Arbetsljuset är avsett för hushålls- och kommersiell användning.
- Använd inte utan linsskydds-uppsättningen monterad.
- Innan du använder batteriet, läs alla instruktioner och varnande märken på batteripaketet och produkten för användning av batteripaketet.
- Denna apparat är inte avsedd för användning av personer (inklusive barn) med nedsatta fysiska, sensoriska eller mentala förmågor, eller har brist på erfarenhet och kunskap, såvida de inte har fått överinseende eller instruktion rörande användningen av apparaten av en person som är ansvarig för deras säkerhet.
- Barn bör övervakas för att säkerställa att de inte leker med apparaten.



**VARNING!** Fara för stöt. Låt inte någon vätska komma inuti arbetsljuset. Elektrisk stöt kan uppstå.



**OBSERVERA!** Under vissa förhållanden, med arbetsbelysningen inkopplad i strömförsörjningen, kan de exponerade kontakterna inuti arbetsbelysningen kortslutas av främmande material. Främmande material som är ledande, såsom, men inte begränsade till, stål ull, aluminiumfolie eller någon ansamling av metalliska partiklar, bör hållas borta från laddarens håligheter. Dra alltid ur

arbetsbelysningens kontakt innan du försöker rengöra.

- I händelse av skadad strömförsörjningssladd måste strömförsörjningssladden omedelbart bytas ut av tillverkaren, dennes serviceombud eller liknande kvalificerad person, för att förebygga eventuell fara.
- Utsätt inte arbetsbelysningen för regn eller snö. Arbetsljuset är avsett för hushålls- och kommersiell användning.
- Se till att du vet var sladden finns, så att ingen trampar på den, snavar över den, eller på annat sätt utsätter den för skada eller dragspänning.
- Använd inte en förlängningssladd såvida den inte är absolut nödvändig. Användning av en oriktig förlängningssladd skulle kunna resultera i brandrisk, elektrisk stöt eller dödande elchock.
- Placera arbetsbelysningen på en plats långt bort från en eventuell värmekälla.
- Placera inga föremål ovanpå arbetsbelysningen eller placera arbetsbelysningen på en mjuk yta som kan tänkas blockera ventilationsspringorna och resultera i för mycket intern värme. Placera arbetsbelysningen på en plats långt bort från en eventuell värmekälla.
- Använd inte arbetsbelysningen med skadad sladd eller kontakt – byt omedelbart ut dem.
- Använd inte arbetsbelysningen om den har fått ett hårt slag, tappats eller på annat sätt blivit skadad. Ta den till ett godkänt servicecenter.
- Ta inte isär arbetsbelysningen. Ta den till ett godkänt servicecenter när service eller reparation behövs. Felaktig återmontering kan resultera i risk för elektrisk stöt, dödande elchock eller eldsvåda.
- Koppla bort arbetsbelysningen från uttaget innan du försöker göra någon rengöring. Detta minskar risken för elektrisk stöt. Att ta bort batteripaketet kommer inte att minska denna risk.
- Arbetsbelysning modell DC020 (230 V) är konstruerad för att arbeta på 230 Volts, 50 Hz växelström (med undantag för uttag). Modell DC020 (115 V) är konstruerad för att arbeta på 115 Volts, 50 Hz växelström. Den fungerar också på likström (DC) genom ett full-laddat batteripaket. Använd inte någon annan spänning.

## Inneboende risker

- Följande risker är naturligt förekommande vid användningen av detta redskap:
  - försämrad syn när du tittar direkt in i fluorescerande ljus
  - brännskador om du vidrör en het lampa

## Jordningsinstruktioner

Arbetsbelysning DC020 (230 V) måste vara jordad. För den händelse att den felfunktionerar eller slutar fungera erbjuder jordning en minsta motståndets väg för den elektriska strömmen, för att minska risken för elektrisk stöt. Arbetsbelysningen är utrustad med en sladd som har en utrustnings-jordande ledare och en jordningskontakt. Kontakten måste vara isatt i ett lämpligt uttag, som är korrekt installerat och jordat i enlighet med alla lokala föreskrifter och förordningar.



**FARA:** Felaktig anslutning av utrustningens jordningsledare kan resultera i risk för elektrisk stöt. Den ledare vars isolering har en utvändigt yta som är grön med gula ränder är den utrustningsjordande ledaren. Om reparation eller utbyte av sladden eller kontakten är nödvändig, anslut inte den utrustningsjordande ledaren till en strömförande kontakt. Reparationer får endast utföras av DEWALTs serviceombud. Modifiera inte den kontakt som levereras med arbetsbelysningen – om den inte passar till uttaget, få ett korrekt uttag installerat av ett reparationsombud från DEWALT.

### FÖR JORDADE, SLADD-ANSLUTNA ARBETSBELYSNINGAR KLASSADE FÖR 16 A OCH LÄGRE OCH AVSEDDA FÖR ANVÄNDNING PÅ EN NOMINELL 230 V STRÖMFÖRSÖRJNING

Arbetsbelysningen är avsedd för användning med en strömförsörjning på nominellt 230 V, och har en jordningskontakt som ser ut som kontakten i följande illustration.

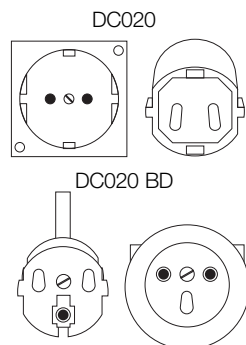

## Arbetsbelysning

Arbetsbelysningen accepterar 12–18 V NiCd, NiMH eller Li-jon-batterier.

## Viktiga Säkerhetsinstruktioner för alla Batteripaket

Vid beställning av utbytes-batteripaket, se till att inkludera katalognummer och spänning.

Batteripaketet är inte full-laddat när det kommer ur kartongen. Innan du använder batteripaketet och laddaren, läs säkerhetsinstruktionerna här nedan. Följ därefter de laddningsprocedurer som översiktligt beskrivs i laddarens handbok.

### LÄS ALLA INSTRUKTIONER

- **Ladda eller använd inte batteriet i explosiva atmosfärer, såsom i närvaron av lättantändliga vätskor, gaser eller damm.** Insättning eller borttagning av batteriet från laddaren skulle kunna antända dammet eller ångorna.
- Ladda endast batteripaketet i DEWALTs laddare.
- Stänk eller sänk **INTE** ner i vatten eller andra vätskor.
- **Förvara eller använd inte verktyget och batteripaketet på platser där temperaturen skulle kunna nå eller överskrida 40° C (105° F) (såsom utanför skjul eller metallbyggnader på sommaren).**



**FARA:** Fara för dödande elchock. Försök aldrig att öppna batteripaketet av någon anledning. Om batteripaketets fodral är sprucket eller skadat, sätt inte in det i laddaren. Elektrisk stöt eller dödande elchock kan uppstå. Skadade batteripaket bör återsändas till servicecenter för återvinning.



**VARNING!** Försök aldrig att öppna batteripaketet av någon anledning. Om batteripaketets fodral är sprucket eller skadat, sätt inte in det i laddaren. Krossa, tappa eller skada inte batteripaketet. Använd inte ett batteripaket eller en laddare som har fått ett hårt slag, tappats, blivit överkörda eller skadade på något sätt (dvs. genomstickits med en spik, träffats av en hammare, trampats på). Skadade batteripaket bör återsändas till servicecenter för återvinning.



**OBSERVERA!** När det inte används, placera verktyget på sin sida, på en stadig yta, där det inte kommer att orsaka fara för snavande eller fallande. Vissa verktyg med stora batteripaket kommer att stå upprätt på batteripaketet, men kan lätt slås omkull.

#### SPECIFIKA SÄKERHETSINSTRUKTIONER FÖR NICKEL-KADMIUM (NiCd) ELLER NICKEL-METALL HYDRID (NiMH)

- **Bränn inte batteripaketet, även om det är svårt skadat och helt utslitet.** Batteripaketet kan explodera i elden.
- **Ett litet läckage av vätska från batteripaketets celler kan förekomma under extrema användnings- eller temperaturförhållanden.** Detta indikerar inte fallering.

Emellertid, om den yttre förseglingen är bruten:

- a. och batterivätskan hamnar på din hud, tvätta omedelbart med tvål och vatten under flera minuter.
- b. och batterivätskan hamnar i dina ögon, spola ur dem med rent vatten under minst 10 minuter, och uppsök omedelbar medicinsk tillsyn. **(Medicinsk notering:** Vätskan är en 25-35 % lösning av kaliumhydroxid.)

#### SPECIFIKA SÄKERHETSINSTRUKTIONER FÖR LITIUM-JON (LI ION)

- **Bränn inte batteripaketet, även om det är svårt skadat och helt utslitet.** Batteripaketet kan explodera i elden. Giftiga ångor och ämnen skapas när batteripaket med litium-jon bränns.
- **Om batteriets innehåll kommer i kontakt med huden, tvätta omedelbart området med mild tvål och vatten.** Om batterivätskan kommer in i ögat, skölj med vatten över det öppna ögat under 15 minuter eller tills irritationen upphör. Om medicinsk omsorg behövs består batteri-elektrolyten av en blandning av flytande organiska karbonater och litiumsalter.
- **Innehållet i öppnade battericeller kan ge upphov till andningsirritation.** Tillhandahåll frisk luft. Om symtom kvarstår, sök medicinsk vård.



**WARNING!** Fara för brännskada. Batterivätskan kan vara lättantändlig om den utsätts för gnista eller eld.

## Batterilock (fig. 2)

Ett skyddande batterilock följer med för att täcka kontakterna på ett borttaget batteripaket. Utan det skyddande batterilocket på plats skulle lösa metallföremål kunna kortsluta kontakterna, orsaka en brandfara och skada batteripaketet.

1. Tag av det skyddande batterilocket innan du placerar batteripaketet i laddaren eller verktyget (fig. 2A).
2. Placera det skyddande locket över kontakterna omedelbart efter att ha tagit bort batteripaketet från laddaren eller verktyget (fig. 2B).



**WARNING!** Försäkra dig om att det skyddande batterilocket sitter på plats innan du förvarar eller bär ett borttaget batteripaket.

## Batteripaket

### BATTERITYP DC019 OCH DC020

DC019 och DC020 ger ljus med användande av 12–18 Volt DEWALT batteripaket med nickel-kadmium, nickel-metallhydrid och litium-jon. Driftstid per 18 V batteri är en timme eller mer.

Ditt batteri kan laddas i DEWALTs 1-timmessladdare, 15-minutssladdare eller 12-voltssladdare för fordon. Se till att läsa alla säkerhetsinstruktioner innan du använder din laddare.

Den 38 W fluorescerande arbetsbelysningen går på 12–18V DEWALT-batterier eller på 230 V och 115 V växelströms strömförsörjning.

## Förvaringsrekommendationer

1. Den bästa förvaringsplatsen är en som är sval och torr, långt bort från direkt solljus och för mycket värme eller kyla. För optimal batterifunktionalitet och livslängd, förvara batteripaket vid rumstemperatur när de inte används.

**OBS!:** Batteripaket med li-jon-batterier bör vara full-laddade när de förvaras.







2. Långvarig förvaring skadar inte batteripaketet eller laddaren. Under korrekta förhållanden kan de förvaras upp till 5 år.

## Etiketter på Batteripaket

Som tillägg till de bildikoner som används i denna handbok visar etiketterna på batteripaketet följande bildikoner:



Läs instruktionshandbok före användning.

-  Stick inte in ledande föremål.
-  Använd inte skadade batteripaket.
-  Använd endast med DEWALTs batteripaket, andra kan spricka och orsaka personskada och skador.
-  Utsätt inte för vatten.
-  Se till att undermåliga sladdar omedelbart byts ut.
-  Kassera batteripaketet med vederbörlig hänsyn till miljön.
-  Bränn inte upp batteripaketet med NiMH, NiCd+ och Li-jon.

## Etiketter på Arbetsbelysning

Följande bildikoner visas på arbetsbelysningen:

 Läs instruktionshandbok före användning.

 **2D 38W**  Se till att korrekt lampa används.

 Använd inte i närheten av eld.

 Sätt inte in sladden.

 Korrekt placering av lampan.

 **1** **2** Batteriet fastklämt.

## DATUMKODPLACERING

Datumkod, som också inkluderar tillverkningsåret, finns tryckt på ytan på den kåpa som bildar monteringskarven mellan verktyget och batteriet!

Exempel:

2010 XX XX  
Tillverkningsår

## Förpackningsinnehåll

Förpackningen innehåller:

- 1 Arbetsbelysning
- 1 Instruktionshandbok
- 1 Sprängskiss
  - *Kontrollera med avseende på skada på arbetsbelysningen, på delar eller tillbehör som kan tänkas ha uppstått under transporten.*
  - *Ta dig tid att grundligt läsa och förstå denna handbok före användning.*

## Beskrivning (fig. 1)

 **VARNING!** Modifiera aldrig elverktyget eller någon del av det. Skada eller personskada skulle kunna uppstå.

### AVSEDD ANVÄNDNING

Arbetsbelysningarna DC019 och DC020 är konstruerade för användning som en ljuskälla.

Arbetsbelysningarna DC019 och DC020 är yrkesmässiga apparater. **LÅT INTE** barn komma i kontakt med verktyget. Överinseende erfordras när oerfarna användare använder detta verktyg.

- a. PÅ/AV-omkopplare
- b. Handtag
- c. Batteriport
- d. 16 Amp uttag (endast DC020 QW, 230 V)  
13 Amp uttag (endast DC020 GB, 230 V)
- e. Starkströmssladd
- f. Inbyggd sladdvinda
- g. Batterihållare
- h. Fluorescerande lampa
- i. Linsskydd
- j. Arbetsbelysningens kåpa
- k. Stödarmen
- l. Gummipackning
- m. Lampskydd

## Elektrisk Säkerhet

Den elektriska produkten har konstruerats för endast en spänning. Kontrollera alltid att strömförsörjningen motsvarar spänningen på klassificeringsplattan.

 **DC020 LX; DC019**  
Ditt verktyg är dubbel-isolerat i enlighet med EN 60598.

DC020 BD, QW och GB är jordade (klass I) i enlighet med EN 60335 och EN 60598.



## Användning av Förlängningsladd



**VARNING!** Håll elektrisk sladdar i gott skick. Använd inte slitna, blottade eller fransade sladdar, eftersom de kan ge upphov till elektrisk stöt.



**VARNING!** Att använda utrustningen vid låg spänning kan göra att den överhettas. Att använda en alltför lång förlängningsladd kan göra att sladden överhettas.

Använd bara jordade förlängningsladdar som är klassade för utomhusanvändning, och utrustning med en tredje-trådig jord.

Om en förlängningsladd behövs, använd en godkänd tretrådig förlängningsladd, som är lämplig för detta verktygs strömbehov (se tekniska data).

Minsta ledarstorlek är 1,5 mm<sup>2</sup>. Vid användning av en sladdvinda, dra alltid ut sladden helt och hållet.

## ANVÄNDNING

### VÄXELSTRÖMSDRIFT

1. Linda ut starkströmssladden och sätt in kontakten i ett 115 eller 230 V växelströms vägguttag.
2. **DC020 BD, QW, GB (230 V växelström):** De två uttagen är nu aktiva och kan användas.  
**OBS!** De två uttagen är bara aktiva vid växelströmsanvändning.

### Batteridrift (fig. 1, 4)

1. Placera den uppfällda DC020 på en stabil, plan yta, med linsskyddets (i) sida nedåt.
2. Lyft batteriets hållare (g) med ena handen, och sätt in batteripaketet i batteriporten (c). Placera långsamt batteriets hållare på batteripaketet för att hålla fast batteripaketet stadigt.
3. Håll handtaget (b) stadigt med ena handen, och använd den andra handen till att lyfta arbetsbelysningens kåpa (j).

### Användning (fig. 1, 5)

1. Placera den uppfällda DC020 på en stabil, plan yta.
2. Arbetsbelysningens kåpa kan placeras i olika lägen. Håll handtaget (b) stadigt med ena handen, och använd den andra handen till att lyfta stödarmen (k) till ett av de fem lägen som visas.
3. Placera arbetsbelysningen efter önskemål. Tryck PÅ/AV-omkopplaren (a) till läge ON (PÅ).

När du är klar med att använda arbetsbelysningen, stäng av den med PÅ/AV-omkopplaren till läge OFF (AV), fäll ner arbetsbelysningens kåpa till platt läge för förvaring.

## Utbyte av den Fluorescerande Lampan (fig. 1, 6)



**VARNING!** Fara för stöt. Koppla bort batteripaketet och dra ur verktygets kontakt innan du byter ut den fluorescerande lampan. Sådana förebyggande säkerhetsåtgärder minskar risken för personskada.



**OBSERVERA!** Synen kan skadas när du tittar direkt in i fluorescerande ljus.



**OBSERVERA!** Fara för skärsår. Om du byter ut en trasig lampas, skydda dina händer innan du försöker ta bort lampan. Ta inte bort några bitar av trasigt glas eller lampas från lamphållarens område med bara händer, då kan personskada inträffa.

För att byta ut den fluorescerande lampan måste arbetsbelysningens kåpa vara vänd uppåt, så som visas i figur 1.

**OBSERVERA!** För att undvika skada på arbetsbelysningen, separera **INTE** gummipackningen från linsskyddet. Gummipackningen är permanent fastsatt.

**OBS!** Rekommenderad utbyteslampan är DEWALTs DC0213 38 W fluorescerande lampan.

**OBS!** Undvik att vidröra den reflekterande ytan. Ytörorening minskar reflektiviteten.

1. Medan du med ena handen håller fast bottenhörnet på arbetsbelysningens kåpa (j) och linsskydd (i), använd den andra handen för att rulla tillbaks gummipackningen (l) från arbetsbelysningens kåpa, med början i ett av bottenhörnen.
2. Medan du fortfarande ordentligt håller fast arbetsbelysningens kåpa, rulla tillbaks gummipackningen från kåpans alla sidor, och sluta överst.
3. Ta bort gummipackningen (l) och linsskyddet (i) och lägg åt sidan.
4. Medan du med ena handen ordentligt håller fast bottenhörnet på arbetsbelysningens kåpa, använd den andra handen till att ta bort lampskyddet (m). Kläm försiktigt på lampskyddets sidor med tumme och pekfinger

för att lossa det från klämmorna. Lägg lampskyddet åt sidan.

5. Håll fast bottenhörnet på arbetsbelysningens kåpa med en hand. Använd den andra handen för att stadigt ta tag i den fluorescerande lampan (h) i mitten, och hålla fast den vita plastkåpan under lampskyddet. Medan du fortfarande håller fast bottenhörnet, avlägsna försiktigt lampan från arbetsbelysningens kåpa, så som visas. Se till att lamphållaren och området runt lamphållaren är fritt från smuts, damm och andra föroreningar.
6. Passa in den nya fluorescerande lampan i samma riktning som den föregående lampan. Håll fast bottenhörnet på arbetsbelysningens kåpa med en hand. Med användande av den andra handen, tryck försiktigt på mitten av lampans plastkåpa för att förankra den på sin plats.
7. När utbyteslampan väl är på plats, tryck försiktigt på mitten av lampans plastkåpa för att säkerställa att den är ordentligt ansluten. Sätt tillbaks lampskyddet genom att snäppa fast det på arbetsbelysningens kåpa.
8. Sätt tillbaks linsskyddet. Placera gummipackningen i ett av de övre hörnen, rulla packningen över det andra övre hörnet, och avsluta längst ner. Se till att gummipackningen är stadigt på plats runt arbetsbelysningens kåpa.

## UNDERHÅLL

Din DEWALT-apparat har konstruerats för att arbeta över en lång tidsperiod med minimalt underhåll. Kontinuerlig tillfredsställande drift beror på ordentlig verktygsvård och regelbunden rengöring.



**VARNING! Fara för stöt. Koppla bort batteripaketet och dra ur verktygets kontakt innan du byter ut den fluorescerande lampan. Sådana förebyggande säkerhetsåtgärder minskar risken för personskada.**

## Servicenoteringar

Denna produkt kan inte servas av användaren. Med undantag för utbyteslampan finns det inga delar inuti arbetsbelysningen som kan servas av användaren. Service på ett auktoriserat service center erfordras för att undvika skada på statiskt el-känsliga interna komponenter.



## Rengöring



**VARNING! Ta ut batteripaketet och koppla bort arbetsbelysningen från växelströmsuttaget före rengöring.**

Använd aldrig lösningsmedel eller andra skarpa kemikalier för att rengöra de icke-metalliska delarna på verktyget. Dessa kemikalier kan försvaga de icke-metalliska material som används i dessa delar. Använd en trasa som bara är fuktad med vatten och mild tvål, eller en mjuk, icke-metallisk borste. Låt aldrig någon vätska komma in i arbetsbelysningen; sänk aldrig ner någon del av arbetsbelysningen i en vätska.

## Valfria tillbehör



**VARNING! Då andra tillbehör än de som erbjuds av DEWALT inte har testats med den här produkten, kan användande av sådana tillbehör vara farligt. För att minska olycksrisken bör enbart tillbehör rekommenderade av DEWALT användas med den här produkten.**

Rådgör med din handlare för information om lämpliga tillbehör.

## Miljöskydd



Separat avfallshantering. Den här produkten skall inte kastas bort tillsammans med normalt hushållsavfall.

Kasta inte bort din DEWALT produkt tillsammans med hushållsavfall, om du en dag finner att den behöver bytas ut, eller du inte längre har användning för den. Lämna den här produkten till separat avfallsinsamling.



Separat insamling av använda produkter och paketeringsmaterial, gör det möjligt att återvinna materialet. Återvinning av material hjälper till att förhindra miljöförorening och minskar efterfrågan på råmaterial.

## SVENSKA

---

Lokala bestämmelser kan föreskriva separat insamling av elprodukter från hushåll vid allmänna avfallsterminaler eller hos handlaren när du köper en ny produkt.

DEWALT tillhandahåller en terminal för insamling och återvinning av DEWALT produkter då de uppnått slutet av sin fungerande livslängd. För att utnyttja den här servicen, vänligen återlämna din produkt till en auktoriserad reparatör som kommer att lämna in den å dina vägnar.

Du kan ta reda på var din närmaste auktoriserade reparatör finns genom att kontakta ditt lokala DEWALT kontor på adressen som finns i den här bruksanvisningen. Det finns också en lista med auktoriserade DEWALT reparatörer, samt fullständiga upplysningar om vår service efter försäljning och kontakter på Internet på: [www.2helpU.com](http://www.2helpU.com).



### Laddningsbart batteripaket

Det här långlivade batteripaketet måste laddas när det inte längre producerar tillräcklig energi för arbeten som tidigare lätt utförts. Det bör omhändertas med lämplig miljöhänsyn vid slutet av dess fungerande livslängd:

- Ladda ur batteripaketet fullständigt och ta sedan ut det ur produkten.
- NiCd, NiMH och Li-jon-batterier kan återvinnas. Ta med dem till din handlare eller lokala återvinningscentral. De insamlade batteripaketerna kommer att återvinnas eller kastas bort på lämpligt sätt.

#### FÖLJANDE BATTERIER ÄR KOMPATIBLA MED DESSA ARBETSBELYSNINGAR:

DE9074	12 V	NiCd	1,3 Ah
DE9071	12 V	NiCd	2,0 Ah
DE9075	12 V	NiCd	2,4 Ah
DE9501	12 V	NiMH	2,6 Ah
DE9094	14.4 V	NiCd	1,3 Ah
DE9091	14.4 V	NiCd	2,0 Ah
DE9092	14.4 V	NiCd	2,4 Ah
DE9502	14.4 V	NiMH	2,6 Ah
DE9140	14.4 V	Li-jon	2,0 Ah
DE9098	18 V	NiCd	1,3 Ah
DE9095	18 V	NiCd	2,0 Ah
DE9096	18 V	NiCd	2,4 Ah
DE9503	18 V	NiMH	2,6 Ah
DE9180	18 V	Li-jon	2,0 Ah

## GARANTI

DEWALT har förtroende för kvaliteten på sina produkter, och erbjuder en enastående garanti för professionella användare av produkten. Denna garanti-deklaration kommer som tillägg till och inskränker inte dina kontraktsmässiga rättigheter i egenskap av professionell användare, eller dina lagstadgade rättigheter i egenskap av enskild icke-professionell användare. Garantin är giltig i de territorier som tillhör medlemsstaterna i Europeiska unionen och det europeiska frihandelsområdet.

### • 30 DAGARS RISKFRI TILLFREDSSTÄLLELSE-GARANTI •

Om du inte är helt nöjd med funktionaliteten hos ditt verktyg från DEWALT kan du helt enkelt återlämna det inom 30 dagar, i komplett skick, med alla ursprungliga delar så som det köpts, till inköpsstället, för full återbetalning eller byte. Produkten måste ha blivit utsatt för rimligt slitage och nötning, och bevis på inköpet måste visas upp.

### • KONTRAKT PÅ ETT ÅRS FRI SERVICE •

Om du behöver underhåll eller service för ditt DEWALT verktyg inom 12 månader från inköp har du rätt till en service utan kostnad. Den kommer att utföras utan kostnad hos ett auktoriserat DEWALT reparationsombud. Bevis på köpet måste visas upp. Detta inkluderar arbete. Det innefattar inte tillbehör och reservdelar, såvida dessa inte faller inom ramen för garantin.

### • ETT ÅRS FULLSTÄNDIG GARANTI •

Om din produkt från DEWALT produkt faller på grund av bristfälligt material eller tillverkning inom 12 månader efter inköpsdatum, garanterar DEWALT att vi kostnadsfritt byter ut alla felaktiga delar eller – efter vårt gottfinnande – kostnadsfritt byter ut enheten, förutsatt att:

- Produkten inte har använts felaktigt;
- Produkten bara har utsatts för rimligt slitage och nötning;
- Reparationer inte har försökt göras av obehöriga personer;
- Bevis på köpet visas upp.
- Produkten återlämnas i fullständigt skick, med alla sina ursprungliga beståndsdelar.

Om du vill göra ett yrkande, kontakta din återförsäljare eller leta efter din närmaste auktoriserade DEWALT reparationsombud i DEWALT katalogen eller kontakta ditt DEWALT kontor på den adress som anges i denna manual. En förteckning över behöriga reparationsombud för DEWALT och komplett information om vår service efter försäljning finns tillgängligt på Internet på:  
**[www.2helpU.com](http://www.2helpU.com)**.

# AĞIR HİZMET TİPİ KABLOSUZ/KABLOLU ÇALIŞMA IŞIĞI DC019/DC020

## Tebrikler!

Bir DEWALT ürünü seçtiniz. Uzun süreli deneyim, sürekli ürün geliştirme ve yenilik DEWALT markasının profesyonel ürün alet kullanıcıları için en güvenilir ortaklardan birisi haline gelmesini sağlamaktadır.

## Teknik veriler

		DC019	DC020	DC020LX
Voltaj (Sadece İngiltere ve İrlanda)	V <sub>AC</sub>	230	230	–
	V <sub>AC</sub>	–	230	115
Azami Anma Akımı (Sadece İngiltere ve İrlanda)	A	3,2	15	–
	A	–	15	3,2
Pil	V <sub>DC</sub>	12–18	12–18	12–18
		NiCd/	NiCd/	NiCd/
		NiMH/	NiMH/	NiMH/
		Li-lyon	Li-lyon	Li-lyon
Floresan Lamba	V <sub>AC</sub>	230	230	115
	W	38	38	38
Ağırlık (sadece ünite)	kg	2,5	2,7	2,5
<b>Prizler</b>				
Avrupa İngiltere ve İrlanda	230 V <sub>AC</sub> 'lik aletler	15 Amper	–	–
	230 V <sub>AC</sub> 'lik aletler	12 Amper	–	–

## Tanımlar: Güvenlik Talimatları

Aşağıdaki tanımlar her işaret sözcüğü için şiddet derecesini gösterir. Lütfen kılavuzu okuyunuz ve bu simgelere dikkat ediniz.



**TEHLİKE:** Engellenmemesi halinde ölüm veya **ciddi yaralanma** ile sonuçlanabilecek çok **yakın bir tehlikeli durumu gösterir.**



**UYARI:** Engellenmemesi halinde ölüm veya **ciddi yaralanma** ile sonuçlanabilecek potansiyel **bir tehlikeli durumu gösterir.**



**DİKKAT:** Engellenmemesi halinde önemsiz veya orta **dereceli yaralanma** ile sonuçlanabilecek potansiyel **bir tehlikeli durumu gösterir.**

**DİKKAT:** Güvenlik alarmı simgesi olmaksızın kullanılırsa, engellenmemesi halinde **mal zararı** ile sonuçlanabilecek potansiyel **bir tehlikeli durumu gösterir.**



Elektrik çarpması riskini belirtir.



Yangın riskini belirtir

## Önemli Güvenlik Kuralları

- UYARI!** DC019 ve DC020 çalışma ışıklarını kullanırken aşağıdakiler de dahil olmak üzere temel tedbirlere riayet edilmelidir:
  - DC019 ve DC020 çalışma ışıklarını kullanmadan önce daima tüm talimatları okuyun.
  - Yaralanma riskini azaltmak için çalışma ışığı çocukların yanında kullanılırken yakın nezaret gereklidir.
  - Hareketli parçalara dokunmayın.
  - Sadece üretici firma tarafından önerilen veya satılan aksesuarları ve parçaları kullanın.
  - Dış mekanlarda kullanmayın.
  - Elektrik bağlantısı kesmek için tüm kumandaları kapalı ("O") konuma getirin ve fişi prizden çekin.
  - Fişi prizden kablodan çekerek çıkarmayın. Fişi çıkarmak için kablodan değil fişten tutun.
  - Kullanımda değilken ve bakım ve temizlik öncesi fişi prizden çekin.
  - Kablosu veya fişi hasarlı olan, arıza veren, düşürülen veya herhangi bir şekilde hasar görmüş çalışma ışıklarını kullanmayın. Muayene, onarım veya elektrik ya da mekanik ayarlama için çalışma ışığını en yakın yetkili servise götürün.
  - Elektrik çarpması riskini azaltmak için çalışma ışığını su veya başka sıvıların içine koymayın. Çalışma ışığını devrilerek küvet veya lavaboya düşebilecek yerlere koymayın ya da depolamayın.

- k. Yalnızca üretici firma tarafından verilen şarj cihazını kullanın.
- l. Lambayı değiştirmeden önce daima fişi prizden çekin. Lambayı 38 Watt'lık aynı tip lamba ile değiştirin.
- m. Düzgün topraklı prize takın. **Topraklama Talimatlarına** bakın.

## Çalışma Işıkları Güvenlik Kuralları



**UYARI:** Yanık tehlikesi. Çalışma ışığını yanıcı sıvıların yanında veya gazlı ve patlayıcı ortamlarda kullanmayın. Dahili kıvılcımlar gazları tutuşturarak yaralanmaya neden olabilir.



**UYARI:** Elektrik çarpması tehlikesi. Floresan lambayı değiştirmeden önce pili çıkarın.

- Doğrudan floresan lambaya bakılması durumunda gözler bozulabilir.
- Işığı ıslak veya nemli alanlara maruz bırakmayın. Sadece kuru ortamlarda kullanın. Herhangi bir sıvının çalışma ışığının içine girmesine izin vermeyin. Çalışma ışığını hiçbir sıvıya daldırmayın.
- Çalışma ışığı evde ve ticari kullanım amacıyla tasarlanmıştır.
- Lens kapağı aksamı takılı değilken kullanmayın.
- Pili kullanmadan önce, pil ve pili kullanan ürün üzerindeki tüm talimatları ve uyarı etiketlerini okuyun.
- Bu cihazın, güvenliklerinden sorumlu kişi tarafından nezaret edilmediği veya cihazın kullanımına ilişkin eğitim verilmediği takdirde çocuklar da dahil olmak üzere fiziksel, duyuşsal veya zihinsel engelli ya da tecrübe ve bilgisi olmayan kişiler tarafından kullanılmaması gerekmektedir.
- Cihazla oynamadıklarından emin olmak için çocuklar kontrol altında bulundurulmalıdır.



**UYARI:** Elektrik çarpması tehlikesi. Herhangi bir sıvının çalışma ışığının içine girmesine izin vermeyin. Elektrik çarpmasına yol açabilir.



**DİKKAT:** Belirli şartlar altında, çalışma ışığı güç kaynağına takılıyken, çalışma ışığının içinde bulunan açıktaki temas noktaları, yabancı maddelerle kısa devre yapabilir. Çelik yünü, alüminyum

folyo veya metalik parça birikmesi gibi iletken niteliği olan yabancı maddeler, şarj etme yuvalarından uzak tutulmalıdır. Temizlemeye kalkışmadan önce çalışma ışığının fişini daima prizden çekin.

- Elektrik kablosu hasarlıysa tehlikeleri önlemek için bu kablo üretici firma, firmanın yetkili servisi veya benzer kalifiye bir eleman tarafından derhal değiştirilmelidir,
- **Çalışma ışığını yağmura veya kara maruz bırakmayın. Çalışma ışığı evde ve ticari kullanım amacıyla tasarlanmıştır.**
- **Kablonun, üzerine basılmayacak, takılıp düşülmeyecek şekilde konumlandırıldığından emin olun; aksi takdirde zarar görebilir veya gerilmeye maruz kalabilir.**
- **Mutlaka gerekli olmadığı sürece uzatma kablosu kullanmayın.** Uygun olmayan uzatma kablosunun kullanılması, yangına, elektrik şokuna veya elektrikle ölüme yol açabilir.
- Çalışma ışığını tüm ısı kaynaklarının uzağına konumlandırın.
- **Çalışma ışığının üzerine herhangi bir nesne yerleştirmeyin veya çalışma ışığını, havalandırma deliklerini kapatabilecek ve aşırı iç ısınmaya yol açabilecek yumuşak bir yüzeye yerleştirmeyin. Çalışma ışığını tüm ısı kaynaklarının uzağına konumlandırın.**
- **Çalışma ışığını hasarlı bir kabloyla veya fişle çalıştırmayın — bunları derhal değiştirin.**
- **Sert bir darbe almışsa, düşmüşse veya herhangi bir şekilde zarar görmüşse çalışma ışığını çalıştırmayın.** Cihazı yetkili bir servis merkezine götürün.
- **Çalışma ışığının içini açmaya çalışmayın. Servis veya onarım gerekirse yetkili bir servis merkezine götürün.** Hatalı olarak yeniden monte edilmesi, elektrik şoku, elektrikle ölüm veya yangın gibi risklere yol açabilir.
- **Herhangi bir temizlikten önce çalışma ışığının fişini prizden çekin. Bu, elektrik şoku riskini azaltacaktır. Pili çıkarmak riski azaltmaz.**

## TÜRKÇE

- **DC020 (230 V) çalışma ışıkları 230 Volt, 50 Hz şebeke voltajı ile çalışmak üzere tasarlanmıştır (prizler hariç). DC020 (115 V), 115 Volt, 50 Hz şebeke voltajı ile çalışmak üzere tasarlanmıştır. Ayrıca tam şarjlı bir pil vasıtasıyla doğru akımla (DC) da çalışır. Başka voltaj kullanmayın.**

### Kalan riskler

- Aşağıdaki riskler bu cihazı kullanmanın özünde mevcuttur:
  - doğrudan floresan lambaya bakılması durumunda gözlerin bozulması
  - sıcak lambaya dokunmadan kaynaklanan yanıklar

### Topraklama Talimatları

DC020 (230 V) çalışma ışığı topraklanmalıdır. Arıza veya bozulma durumunda topraklama, elektrik çarpması riskini azaltmak için elektrik akımına direnci en düşük olan bir yol sağlar. Çalışma ışığı, ekipman topraklama iletkeni ve topraklama fişi olan bir kablo ile donatılmıştır. Fiş, yerel tüm yönetmelik ve tüzüklere uygun olarak düzgünce monte edilmiş ve topraklanmış uygun bir prize takılmalıdır.



**TEHLİKE:** Ekipman topraklama iletkeninin düzgün bağlanmaması elektrik çarpmasına neden olabilir. Dış yüzeyi yeşil, üzerinde sarı çizgiler olan iletken ekipmanın topraklama iletkenidir. Kablo veya fişin onarılması ya da değiştirilmesi gerekliyse ekipmanın topraklama iletkenini akım taşıyan bir bağlantı ucuna bağlamayın. Onarımlar sadece yetkili DEWALT servisi tarafından yapılmalıdır. Çalışma ışığı ile birlikte verilen fişin üzerinde değişiklik yapmayın, prize girmiyorsa DEWALT onarım acentesine uygun bir priz taktırın.

### ANMA AKIMI 16A VEYA DAHA DÜŞÜK OLAN, NOMİNAL 230 V ŞEBEKE VOLTAJI İLE KULLANILMAK ÜZERE TASARLANMIŞ TOPRAKLI, KABLOLU ÇALIŞMA IŞIĞI İÇİN

Çalışma ışığı nominal 230 V şebeke voltajı ile kullanılmak içindir ve aşağıdaki şekildeki fişe benzeyen topraklı bir fişe sahiptir.

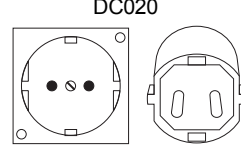

DC020 BD

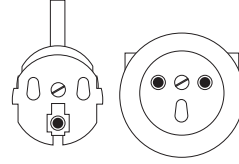

### Çalışma ışığı

Çalışma ışığı 12–18 V'luk NiCd, NiMH veya Li-lyon pillerle çalışabilir.

### Tüm Piller İçin Önemli Güvenlik Talimatları

Yedek pilleri sipariş ederken, katalog numarasını ve voltajı eklediğinizden emin olun.

Pil, kutudan şarjlı olarak çıkmaz. Pili ve şarj cihazını kullanmadan önce, aşağıdaki güvenlik talimatlarını dikkatlice okuyun. Daha sonra şarj cihazının kullanma kılavuzunda belirtilen şarj prosedürlerini uygulayın.

#### TÜM TALİMATLARI OKUYUN

- **Yanıcı sıvıların, gazların ve tozun bulunduğu ortamlar gibi patlayıcı ortamlarda pili şarj etmeyin veya kullanmayın. Pili şarj cihazına takar veya çıkarırken toz veya gazlar tutuşabilir.**
- **Pilleri sadece DEWALT şarj cihazlarıyla şarj edin.**
- **Su veya başka sıvılar SİÇRATMAYIN ve bunlara BATIRMAYIN.**
- **Aleti ve pili, sıcaklığın 40 °C'ye veya üzerine ulaşabileceği yerlerde (yaz aylarında dışarıdaki sundurmalar veya metal binalar gibi) saklamayın ve kullanmayın.**



**TEHLİKE:** Elektrikle ölüm tehlikesi. Hiçbir zaman herhangi bir nedenle pili açmaya çalışmayın. Gövdesi çatlamış veya hasarlı pili şarj cihazına takmayın. Elektrik şokuna veya elektrik sebebiyle ölüme neden olabilir. Hasarlı piller, geri dönüştürülmek üzere servis merkezine iade edilmelidir.





**UYARI:** Hiçbir zaman herhangi bir nedenle pili açmaya çalışmayın. Gövdesi çatlamış veya hasarlı pili şarj cihazına takmayın. Pili ezmeyin, düşürmeyin ve hasar vermeyin. Sert bir darbe almış, düşmüş, ezilmiş veya herhangi bir şekilde hasar görmüş (çiviyle delinmiş, çekiç darbesi almış, üzerine basılmış) pili veya şarj cihazını kullanmayın. Hasarlı piller, geri dönüştürülmek üzere servis merkezine iade edilmelidir.



**DİKKAT:** Kullanmadığınız zaman, aleti takılma veya düşme tehlikesi oluşturmayan düz bir yüzey üzerine yana yatırarak yerleştirin. Büyük pilleri bulunan bazı aletler, pil üzerinde dik konumda durur ancak kolaylıkla devrilebilir.

#### NİKEL KADMİYUM (NiCd) VEYA NİKEL METAL HİDRİT (NiMH) İÇİN ÖZEL GÜVENLİK TALİMATLARI

- **Önemli ölçüde hasarlı veya tamamen eskimiş olsa bile pili ateşe atmayın.** Pili ateşe atılırsa patlayabilir.
- **Aşırı kullanım veya sıcaklık koşullarında, akü hücrelerinden az miktarda sıvı sızabilir. Bu, hasar olduğunu göstermez.**

Ancak dış zarf kırılırsa:

- a. ve akü sıvısı cildinize bulaşırsa, derhal cildinizi su ve sabunla birkaç dakika boyunca yıkayın.
- b. ve akü sıvısı gözlerinize bulaşırsa, en az 10 dakika boyunca gözlerinizi temiz suyla yıkayın ve derhal tıbbi yardım alın. (**Tıbbi not:** Sıvı, %25-35 oranında potasyum hidroksit solüsyonudur.)

#### LİTYUM İYON İÇİN ÖZEL GÜVENLİK TALİMATLARI (Li-İYON)

- **Önemli ölçüde hasarlı veya tamamen eskimiş olsa bile pili ateşe atmayın.** Pili ateşe atılırsa patlayabilir. Lityum iyon piller yanınca toksik buharlar ve materyaller açığa çıkar.
- **Pil içeriği cildinizle temas ederse, etkilenen alanı derhal yumuşak bir sabun ve suyla yıkayın.** Pil sıvısı gözlerinize bulaşırsa, gözünüzü açık tutarak 15 dakika boyunca veya tahriş hissi geçene kadar suyla yıkayın. Tıbbi yardım gerekirse, pil elektroliti

sıvı organik karbonatlar ve lityum tuzları karışımından oluşmaktadır.

- **Açılan pil hücrelerinin içeriği solunum yolunu tahriş edebilir.** Ortama temiz hava girmesini sağlayın. Belirtiler geçmezse tıbbi yardım alın.



**UYARI:** Yanık tehlikesi. Pil sıvısı kıvılcıma veya ateşe maruz kalırsa yanıcı olabilir.

#### Pil Başlığı (şek. 2)

Takılı durumda olmayan bir pilin ilgili parçalarını örtmek üzere bir koruyucu pil başlığı temin edilmiştir. Koruyucu başlığın yerinde olmaması halinde, gevşek metal nesnelere bu parçalara kısa devre yaparak, yangın tehlikesine yol açabilir ve pile zarar verebilir.

1. Pili şarj cihazına veya alete yerleştirmeden önce koruyucu pil başlığını çıkarın (şekil 2A).
2. Pili şarj cihazı veya aletten çıkardıktan hemen sonra koruyucu başlığı kontakların üzerine yerleştirin (şekil 2B).



**UYARI:** Takılı durumda olmayan bir pili taşımadan veya saklamadan önce koruyucu pil başlığının yerleştirildiğinden emin olun.

#### Pil

##### DC019 VE DC020 PİL TİPİ

DC019 ve DC020, 12–18 voltluk DEWALT nikel kadmiyum, nikel metal hidrit ve lityum iyon piller kullanarak ışık sağlar. 18 V'luk beher pil için çalıştırma süresi bir saat veya daha fazladır.

Piliniz DEWALT 1 saatlik şarj cihazları, 15 dakikalık şarj cihazları veya 12 voltluk araç şarj cihazlarında şarj edilebilir. Şarj cihazınızı kullanmadan önce mutlaka tüm güvenlik talimatlarını okuyun.

38W floresanlı çalışma ışığı, 12–18V DEWALT pillerle veya 230 V ve 115 V şebeke voltajı ile çalışabilir.

#### Saklama Önerileri

1. En iyi saklama ortamı serin ve kuru, doğrudan güneş ışığı almayan, aşırı sıcak ve soğuk olmayan yerlerdir. Optimum pil performansı ve ömrü için kullanımda değilken pilleri oda sıcaklığında saklayın.

**NOT:** Li-iyon piller saklanırken tam şarjlı olmalıdır.

## TÜRKÇE

2. Uzun süreli saklama, pil ya da şarj cihazına zarar vermez. Uygun şartlar altında piller, 5 yıla kadar saklanabilirler.

### Pil üzerindeki etiketler

Bu kılavuzda kullanılan resimli etiketlere ilave olarak, pil üzerinde bulunan etiketler aşağıdaki resimleri göstermektedir:



Kullanmadan önce kullanım kılavuzunu okuyun.



İletken nesnelere temas etmeyin.



Hasarlı pilleri kullanmayın.



Sadece DEWALT piller ile kullanın, diğerleri patlayabilir, yaralanma ve hasara yol açabilir.



Suya maruz bırakmayın.



Hasarlı kabloları derhal yenisiyle değiştirin.



Pili çevreye gerekli özeni göstererek imha edin.



NiMH, NiCd+ ve Li-lyon pilleri ateşe atmayın.

### Çalışma Işığı üzerindeki Etiketler

Çalışma ışığı üzerinde aşağıdaki etiketler bulunmaktadır:



Kullanmadan önce kullanım kılavuzunu okuyun.



Doğru lambanın kullanıldığını kontrol edin.



Ateşe yakın kullanmayın.



Fişi prize takmayın.



Doğru lamba değişimi.

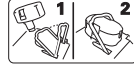

Pili sabitleyin.

### TARİH KODU KONUMU

İmalat yılını da içeren Tarih Kodu alet ile pil arasındaki bağlantı kısmını oluşturan gövde yüzeyine basılıdır.

Örnek:

2010 XX XX

İmalat Yılı

### Paket İçeriği

Paket içeriğinde şunlar bulunmaktadır:

1 Çalışma ışığı

1 Kullanım kılavuzu

1 Parça şeması

- Çalışma ışığı, parçalar ve aksesuarlarda nakliye sırasında hasar oluşup oluşmadığını kontrol edin.
- Çalıştırmadan önce bu kılavuzu iyice okuyup anlamak için zaman ayırın.

### Açıklama (şek. 1)



**UYARI:** Hiçbir zaman elektrikli aleti veya herhangi bir parçasını değiştirmeyin. Hasarla veya yaralanmayla sonuçlanabilir.

### KULLANIM ALANI

DC019 ve DC020 çalışma ışıkları, ışık kaynağı olarak kullanılmak üzere tasarlanmıştır.

DC019 ve DC020 çalışma ışıkları profesyonel cihazlardır. Çocukların alete ellemesine **İZİN VERMEYİN**. Bu alet deneyimsiz kullanıcılar tarafından kullanılırken nezaret edilmelidir.

- Açma/kapama düğmesi
- Tutamak
- Pil yuvası
- 16 Amperlik prizler (sadece DC020 QW, 230 V)  
13 Amperlik prizler (sadece DC020 GB, 230 V)
- Elektrik kablosu
- Entegre kablo sargısı

- g. Pil sabitleme elemanı
- h. Floresan lamba
- i. Lens kapağı
- j. Çalışma ışığı gövdesi
- k. Destek kolunu
- l. Plastik conta
- m. Lamba siperi

## Elektrik Emniyeti

Elektrikli ürün sadece tek bir voltaj için tasarlanmıştır. Her zaman güç kaynağının, etiket plakasındaki voltajla aynı olup olmadığını kontrol edin.



**DC020 LX; DC019**

Cihazınız EN 60598 standardına uygun olarak çift yalıtımlıdır.

DC020 BD, QW ve GB, EN 60335 ve EN 60598'e uygun olarak topraklanmıştır (I. sınıf).

## Uzatma Kablosu Kullanma



**UYARI:** Elektrik kablolarını iyi durumda muhafaza edin. Elektrik çarpmasına neden olabileceğinden eskimiş, çıplak ya da aşınmış kabloları kullanmayın.



**UYARI:** Cihazın düşük voltajla çalıştırılması aşırı ısınmasına neden olabilir. Aşırı uzun uzatma kablosu kullanılması kablunun aşırı ısınmasına neden olabilir.

Sadece dış mekanda kullanıma uygun, üçüncü bir topraklama hattı ile donatılmış topraklı uzatma kabloları kullanın.

Uzatma kablosu kullanılması gerekiyorsa bu cihazın giriş gücüne (teknik verilere bakın) uygun onaylı, üç iletkenli bir uzatma kablosu kullanın.

Minimum iletken ebadı 1,5 mm<sup>2</sup>'dir. Bir kablo makarası kullanırken, her zaman kabloyu tamamen makaradan çıkarın.

## KULLANMA

### Şebeke voltajı ile kullanma

1. Elektrik kablosunu açın ve 115 veya 230 V AC duvar prizine takın.
2. **DC020 BD, QW, GB (230 V AC):** Üzerinde bulunan iki adet priz artık aktiftir ve kullanılabilir.

**NOT:** İki adet priz yalnızca şebeke voltajı kullanılırken aktiftir.

### Pil ile kullanma (şek. 1, 4)

1. Katlı durumdaki DC020'yi sağlam, düz bir zemine lens kapağı (i) tarafı aşağı gelecek şekilde yerleştirin.
2. Pil sabitleme elemanını (g) bir elinizle kaldırın ve pili, pil yuvasına (c) takın. Pili sıkıca tutması için pil sabitleme elemanın yavaşça pilin üzerine yerleştirin.
3. Bir eliniz sıkıca tutacağı (b) tutarken diğer elinizi kullanarak çalışma ışığı gövdesini (j) kaldırın.

### Kullanım (şek. 1, 5)

1. Katlı durumdaki DC020'yi sağlam, düz bir zemine yerleştirin.
2. Çalışma ışığı gövdesi farklı pozisyonlarda kullanılabilir. Bir eliniz sıkıca tutacağı (b) tutarken diğer elinizi kullanarak destek kolunu (k) gösterilen beş pozisyondan birine ayarlayın.
3. Çalışma ışığını istediğiniz gibi konumlandırın. Açma/kapama düğmesine (a) basarak açık konuma getirin.

Çalışma ışığıyla işiniz bittiğinde açma/kapama düğmesine basarak kapalı konuma getirin, depolamak için çalışma ışığı gövdesini katlayarak düz pozisyona alın.

### Floresan Lambanın

### Değiştirilmesi (şek. 1, 6)



**UYARI:** Elektrik çarpması tehlikesi. Floresan lambayı değiştirmeden önce pili çıkarın ve fişi prizden çekin. Önleyici bu güvenlik tedbiri, yaralanma riskini azaltır.



**DİKKAT:** Doğrudan floresan lambaya bakılması durumunda gözler bozulabilir.



**DİKKAT:** Kesme tehlikesi. Kırık bir lambayı değiştirirken lambayı çıkarmaya kalkışmadan önce ellerinizi koruyun. Çıplak elle duy bölgesindeki kırık cam parçalarını veya lambayı çıkarmaya çalışmayın, yaralanmaya neden olabilir.

## TÜRKÇE

Floresan lambayı değiştirmek için çalışma ışığı gövdesi şekil (figure)1'de gösterildiği gibi yukarı pozisyonda olmalıdır.

**DİKKAT:** Çalışma ışığına hasar vermekten kaçınmak için plastik contayı lens kapağından **AYIRMAYIN**. Plastik conta çıkarılmamak üzere takılmıştır.

**NOT:** Önerilen yedek lamba, DEWALT DC0213 38W floresan lambadır.

**NOT:** Yansıtıcı yüzeye dokunmaktan kaçının. Yüzeyin kirlenmesi yansıtmayı azaltır.

1. Bir elinizle çalışma ışığı gövdesinin (j) alt köşesini ve lens kapağını (i) tutarken diğer elinizi kullanarak alt köşelerden birinden başlayarak plastik contayı (l) çalışma ışığı gövdesinden geri çekin.
2. Çalışma ışığı gövdesini tutmaya devam ederek plastik contayı, en son üst köşede bitirecek şekilde gövdenin diğer köşelerinden geri çekin.
3. Plastik contayı (l) ve lens kapağını (i) çıkarın ve bir kenara koyun.
4. Bir elinizle çalışma ışığı gövdesinin alt köşesini tutarken diğer elinizi kullanarak lamba siperini (m) çıkarın. Lamba siperinin kenarlarını baş parmağınız ve işaret parmağınızla hafifçe sıkarak tırnaklarından kurtarın. Lamba siperini bir kenara koyun.
5. Bir elinizle çalışma ışığı gövdesinin alt köşesini tutun. Diğer elinizi kullanarak floresan lambayı (h) ortasından sıkıca kavrayın ve lamba siperinin alt kısmındaki beyaz plastik gövdeyi tutmaya çalışın. Alt köşeyi tutmaya devam ederek lambayı çalışma ışığından şekilde gösterildiği gibi yavaşça çıkarın. Duy ve duyun etrafındaki alanın pislik, toz veya diğer kirlenici maddelerden arınmış olduğunu kontrol edin.
6. Yedek floresan lambayı çıkarılan lamba ile aynı yönde hizalayın. Bir elinizle çalışma ışığı gövdesinin alt köşesini tutun. Diğer elinizi kullanarak lambanın plastik gövdesinin orta kısmına dikkatlice bastırarak yerine takın.
7. Yedek lamba yerine oturduktan sonra düzgün bağlandığından emin olmak için lambanın plastik gövdesinin orta kısmına hafifçe bastırın. Lamba siperini çalışma ışığı gövdesine tekrar takın.

8. Lens kapağını takın. Plastik contayı üst köşelerden birine takın ve diğer üst köşeye de takarak alt köşelerde takma işlemini bitirin. Plastik contanın çalışma ışığı gövdesinin etrafına sıkıca oturduğunu kontrol edin.

## BAKIM

DEWALT cihazınızın minimum bakım gerektirecek şekilde uzun yıllar çalışmak üzere tasarlanmıştır. Sürekli tatminkar çalışma düzgün alet bakımı ve düzenli temizliğe bağlıdır.



**UYARI: Elektrik çarpması tehlikesi.** Floresan lambayı değiştirmeden önce pili çıkarın ve fişi prizden çekin. Önleyici bu güvenlik tedbiri, yaralanma riskini azaltır.

## Bakım Notları

Bu ürüne kullanıcı tarafından servis yapılamaz. Lambanın değiştirilmesi dışında çalışma ışığının içinde kullanıcı tarafından bakım yapılabilecek parça yoktur. Statik elektriğe karşı hassas dahili parçaların hasar görmemesi için bakımın yetkili serviste yapılması gereklidir.



## Temizlik



**UYARI: Temizlik öncesi pili çıkarın ve çalışma ışığının fişini prizden çekin.** Aletin metalik olmayan kısımlarını temizlemek için asla solventler veya diğer ağır kimyasallar kullanmayın. Bu kimyasallar parçalarda kullanılan metalik olmayan malzemeyi zayıflatabilir. Sadece su ve yumuşak sabunla nemlendirilmiş bez veya metalik olmayan fırça kullanın. Çalışma ışığının içini asla sıvı girmesine izin vermeyin; çalışma ışığının hiçbir parçasını sıvıya daldırmayın.

## Opsiyonel aksesuarlar



**UYARI: DEWALT tarafından verilenlerin dışındaki aksesuarlar bu ürün üzerinde test edilmediğinden, söz konusu aksesuarların bu aletle birlikte kullanılması tehlikeli olabilir. Yaralanma riskini azaltmak için, bu aletle birlikte sadece DEWALT tarafından tavsiye edilen aksesuarlar kullanılmalıdır.**

Uygun aksesuarlarla ilgili daha fazla bilgi almak için satıcınızla görüşün.

## Çevrenin korunması



Ayrı toplama. Bu ürün normal evsel atıklarla birlikte imha edilmemelidir.

Herhangi bir zamanda DEWALT ürününüzü değiştirmek isterseniz ya da artık işinize yaramıyorsa, normal evsel atıklarla birlikte atmayın. Bu ürünü ayrı toplama için ayırın.



Kullanılmış ürünlerin ayrı toplanması ve paketlenmesi malzemelerin geri kazanım yoluyla tekrar kullanılmasını sağlamaktadır. Geri kazanılan malzemelerin tekrar kullanılması çevre kirliliğinin önlenmesine yardımcı olur ve ham madde talebini azaltır.

Yerel düzenlemeler kapsamında elektrikli ürünlerin evsel atıklardan ayrı olarak belediyenin atık sahalarında toplanması veya yeni bir ürün aldığınızda satıcı tarafından geri alınması görülebilir.

DEWALT, kullanma süreleri sona eren DEWALT ürünlerinin toplanması ve geri kazanımı için bir imkan sunmaktadır. Bu hizmetten yararlanmak için, lütfen ürününüzü bizim adımıza toplama işlemi yapan bir yetkili servise götürün.

Bu kılavuzda belirtilen adresteki yerel DEWALT ofisi ile irtibata geçerek size en yakın yetkili servisin yerini öğrenebilirsiniz. Alternatif olarak, yetkili DEWALT tamir acentelerinin listesi ve satış sonrası servis ve bağlantıların tam ayrıntıları İnternette [www.2helpU.com](http://www.2helpU.com) adresinde mevcuttur.



## Şarj edilebilir pil takımı

Bu uzun ömürlü pil takımı, daha önce kolayca yapılan işlerde yeterince güç üretemeyecek duruma geldiğinde şarj edilmelidir. Pil takımının teknik ömrünün tamamlanmasından sonra, çevre unsuruna dikkat ederek imha işlemi yapın:

- Pil takımını tam olarak aşağıya doğru çekin ve aletten çıkarın.

- NiCd, NiMH ve Li İon piller geri dönüşümlüdür. Bunları satıcınıza veya bir yerel geri dönüşüm istasyonuna götürün. Toplanan pil takımları uygun biçimde yeniden değerlendirilecek veya imha edilecektir.

## BU ÇALIŞMA IŞIKLARIYLA AŞAĞIDAKİ PİLLER UYUMLUDUR:

DE9074	12 V	NiCd	1,3 Ah
DE9071	12 V	NiCd	2,0 Ah
DE9075	12 V	NiCd	2,4 Ah
DE9501	12 V	NiMH	2,6 Ah
DE9094	14,4 V	NiCd	1,3 Ah
DE9091	14,4 V	NiCd	2,0 Ah
DE9092	14,4 V	NiCd	2,4 Ah
DE9502	14,4 V	NiMH	2,6 Ah
DE9140	14,4 V	Li-İyon	2,0 Ah
DE9098	18 V	NiCd	1,3 Ah
DE9095	18 V	NiCd	2,0 Ah
DE9096	18 V	NiCd	2,4 Ah
DE9503	18 V	NiMH	2,6 Ah
DE9180	18 V	Li-İyon	2,0 Ah

## GARANTİ

DEWALT ürünlerinin kalitesinden emindir ve bu yüzden profesyonel kullanıcılar için kanunlarda belirtilen taleplerin üstünde bir garanti sunmaktadır. Bu garanti metni bir ilave niteliğinde olup profesyonel bir kullanıcı olarak sahip olduğunuz sözleşmeden doğan haklara veya profesyonel olmayan, özel bir kullanıcı olarak sahip olduğunuz yasal haklara hiçbir şekilde zarar vermez. İşbu garanti Avrupa Birliği'ne üye ülkeler ile Avrupa Serbest Ticaret Bölgesi sınırları dahilinde geçerlidir.

### • 30 GÜNLÜK RİKSİZ MÜŞTERİ MEMNUNİYETİ GARANTİSİ •

Satın almış olduğunuz DEWALT ürünü, satın alma tarihinden itibaren 30 gün içerisinde, ilk denemenizde, performansı sizi tam olarak tatmin etmediyse, yetkili servise götürülüp; DEWALT Merkez Servis onayı ile değiştirilebilir veya gerekirse tamir edilir. Bu haktan yararlanmak için:

Ürünün satın alındığı şekliyle, orijinal tüm parçaları ile birlikte satın alındığı yere teslimi;

- Fatura ve garanti kartının ibrazı;
- Uygulamanın satın alım tarihi itibarıyla ilk 30 gün içerisinde gerçekleşmesi;
- Ürün performansının ilk uygulamadan sonra memnuniyetsizlik yaratması gerekmektedir.

Aksesuarlar ve garanti koşulları haricinde yedek parçalar dahil değildir.

### • ÜCRETSİZ BİR YILLIK SERVİS KONTRATI •

Yasal garanti süresi dahilinde tüm DEWALT ürünleri satın alma tarihinden itibaren bir yıl süreyle ücretsiz servis desteğine sahiptir. Sadece bir defaya mahsus olmak üzere ürününüz DEWALT Yetkili Servisinde işçilik bedeli alınmadan tamir edilir veya bakımı yapılır. Fatura ve garanti kartı ibrazı gerekmektedir.

Aksesuarlar ve garanti koşulları haricinde yedek parçalar dahil değildir.

### • BİR YIL TAM GARANTİ •

Sahip olduğunuz DEWALT ürünü satın alma tarihinden itibaren 12 ay içinde hatalı

malzeme veya işçilik nedeniyle bozulursa, DEWALT aşağıdaki şartlara uyulması koşuluyla ücretsiz olarak tüm kusurlu parçaların yenilenmesini veya -kendi inisiyatifine bağlı olarak- satın alınan ürünün değiştirilmesini garanti eder:

- Ürün hatalı kullanılmamıştır;
- Ürün yıpranmamış, hırpalanmamış ve aşınmamıştır;
- Yetkili olmayan kişilerce tamire çalışılmamıştır;
- Satın alma belgesi (fatura) ibraz edilmiştir.
- Ürün, tüm orijinal parçaları ile birlikte iade edilmiştir.

Şikayet veya talepleriniz için satıcınıza, DEWALT kataloğunda yer alan size en yakın yetkili DEWALT servisine veya bu kullanma kılavuzunda belirtilen adresten DEWALT ofisine başvurun. Yetkili DEWALT servislerinin listesi ve satış sonrası hizmetlerimizle ilgili tüm bilgiler İnternette [www.2helpU.com](http://www.2helpU.com) adresinde mevcuttur.

**Sanayi ve Ticaret Bakanlığı tebliğince kullanım ömrü 10 yıldır.**

**Türkiye Distribütörü**

**KALE HIRDAVAT VE MAKİNA A.Ş.**

**Defterdar Mah. Savaklar Cad. No. 15 34050 Edirnekapı Eyüp İstanbul**

## ΑΣΥΡΜΑΤΟΣ/ΕΝΣΥΡΜΑΤΟΣ ΠΡΟΒΟΛΕΑΣ ΕΡΓΑΣΙΑΣ ΒΑΡΙΑΣ ΧΡΗΣΗΣ DC019/DC020

### Συγχαρητήρια!

Έχετε επιλέξει ένα προϊόν DEWALT. Η πολυετής εμπειρία, καθώς και η σχολαστική ανάπτυξη των προϊόντων και η καινοτομία κάνουν τη DEWALT έναν από τους πιο αξιόπιστους εταίρους για επαγγελματίες χρήστες.

### Τεχνικά χαρακτηριστικά

		DC019	DC020	DC020LX
Τάση (Ηνωμένο Βασίλειο και Ιρλανδία μόνο)	V <sub>AC</sub>	230	230	–
	V <sub>AC</sub>	–	230	115
Μέγ. ονομαστικό ρεύμα (Ηνωμένο Βασίλειο και Ιρλανδία μόνο)	A	3,2	15	–
	A	–	15	3,2
σετ μπαταρίας	V <sub>DC</sub>	12–18	12–18	12–18
		NiCd/	NiCd/	NiCd/
		NiMH	NiMH	NiMH
		Li-Ion	Li-Ion	Li-Ion
Λαμπτήρας φθορισμού	V <sub>AC</sub>	230	230	115
	W	38	38	38
Βάρος (μονάδας)	kg	2,5	2,7	2,5

### Τάση εξόδου

Ευρώπη	230 V <sub>AC</sub> ,	15 A	–
Ηνωμένο Βασίλειο και Ιρλανδία	230 V <sub>AC</sub> ,	12 A	–

### Ορισμοί: Οδηγίες ασφαλείας

Οι παρακάτω ορισμοί περιγράφουν το επίπεδο σοβαρότητας για κάθε λέξη ένδειξης. Παρακαλούμε διαβάστε το εγχειρίδιο και προσέξτε αυτά τα σύμβολα.



**ΚΙΝΔΥΝΟΣ:** Καθορίζει μια επικείμενη επικίνδυνη κατάσταση η οποία, εάν δεν αποφευχθεί, **θα** έχει σαν αποτέλεσμα **θάνατο ή σοβαρό τραυματισμό**.



**ΠΡΟΕΙΔΟΠΟΙΗΣΗ:** Καθορίζει μια ενδεχομένως επικίνδυνη κατάσταση η οποία, εάν δεν αποφευχθεί, **θα μπορούσε** να έχει σαν αποτέλεσμα **θάνατο ή σοβαρό τραυματισμό**.



**ΠΡΟΣΟΧΗ:** Καθορίζει μια ενδεχομένως επικίνδυνη κατάσταση η οποία, εάν δεν αποφευχθεί, ενδέχεται να προκαλέσει **ελαφρό ή μέσης σοβαρότητας τραυματισμό**.

**ΠΡΟΣΟΧΗ:** Όταν το εργαλείο χρησιμοποιείται χωρίς το σύμβολο προειδοποίησης ασφαλείας, καθορίζει μια ενδεχομένως επικίνδυνη κατάσταση η οποία, εάν δεν αποφευχθεί, **μπορεί** να έχει σαν αποτέλεσμα **ζημιά σε περιουσιακά στοιχεία**.



Υποδηλώνει κίνδυνο ηλεκτροπληξίας.



Υποδηλώνει κίνδυνο φωτιάς.

### Σημαντικοί κανόνες ασφαλείας

- ΠΡΟΕΙΔΟΠΟΙΗΣΗ!** Κατά τη χρήση των προβολέων εργασίας DC019 και DC020, πρέπει να λαμβάνονται πάντοτε τα βασικά μέτρα πρόληψης, συμπεριλαμβανομένων των παρακάτω:
  - Διαβάστε πλήρως τις οδηγίες πριν από τη χρήση των προβολέων εργασίας DC019 και DC020.
  - Κατά τη χρήση του προβολέα εργασίας κοντά σε παιδιά, απαιτείται στενή επίβλεψη για μείωση του κινδύνου τραυματισμού.
  - Μην αγγίζετε κινούμενα μέρη.
  - Να χρησιμοποιείτε μόνο πρόσθετα εξαρτήματα που συνιστώνται ή διατίθενται από τον κατασκευαστή.
  - Δεν προορίζεται για χρήση σε εξωτερικούς χώρους.
  - Για την αποσύνδεση, στρέψτε όλους τους διακόπτες στη θέση off (m) και βγάλτε το φως από την πρίζα.
  - Μη βγάξετε το φως από την πρίζα τραβώντας το καλώδιο. Για να αποσυνδέσετε τη συσκευή, τραβήξτε το φως και όχι το καλώδιο.
  - Να βγάξετε το φως από την πρίζα ενόσω η συσκευή δεν χρησιμοποιείται και πριν από εργασίες επισκευής ή καθαρισμού.



- θ) Μη θέτετε σε λειτουργία τους προβολείς εργασίας, εάν υπάρχουν φθορές στο καλώδιο ή το φως ή εάν παρουσιάζουν δυσλειτουργίες ή έχουν φθαρεί λόγω πτώσης ή άλλης αιτίας. Παραδώστε τον προβολέα εργασίας για έλεγχο, επισκευή, ηλεκτρική ή μηχανική ρύθμιση στο πλησιέστερο εξουσιοδοτημένο κέντρο επισκευών.
- ι) Για αποφυγή του κινδύνου ηλεκτροπληξίας, μην τοποθετείτε τον προβολέα εργασίας στο νερό ή σε άλλο υγρό. Μην τοποθετείτε ή αποθηκεύετε τον προβολέα εργασίας σε μέρη όπου μπορεί να πέσει σε νεροχύτη ή μπανιέρα.
- κ) Να χρησιμοποιείτε μόνο τον φορτιστή που διατίθεται από τον κατασκευαστή.
- λ) Να βγάξετε πάντοτε το φως από την πρίζα πριν από την αντικατάσταση του λαμπτήρα. Να τον αντικαθιστάτε με ίδιου τύπου λαμπτήρα, ισχύος 38 W.
- μ) Να συνδέετε τον προβολέα σε έξοδο με κατάλληλη γείωση. Ανατρέξτε στις **Οδηγίες γείωσης**.

## Κανόνες ασφάλειας για προβολείς εργασίας



**ΠΡΟΕΙΔΟΠΟΙΗΣΗ:** Κίνδυνος εγκαυμάτων. Μη χρησιμοποιείτε τον προβολέα σε χώρο όπου υπάρχουν εύφλεκτα υγρά ή αέρια ή εκρηκτικές ύλες. Οι εσωτερικοί σπινθήρες ενδέχεται να προκαλέσουν ανάφλεξη του καπνού προξενώντας προσωπικό τραυματισμό.



**ΠΡΟΕΙΔΟΠΟΙΗΣΗ:** Κίνδυνος ηλεκτροπληξίας. Να αφαιρείτε την μπαταρία πριν από την αντικατάσταση του λαμπτήρα φθορισμού.

- Μην κοιτάζετε απευθείας τον λαμπτήρα φθορισμού. Ενδέχεται να προκληθούν βλάβες στην όραση.
- Να αποφεύγετε τη χρήση του λαμπτήρα σε συνθήκες υγρασίας. Να τον χρησιμοποιείτε μόνο σε ξηρούς χώρους. Να αποτρέπεται την εισροή υγρών στο εσωτερικό του προβολέα εργασίας. Μη βυθίζετε τον προβολέα εργασίας σε υγρά.
- Ο προβολέας εργασίας προορίζεται για οικιακή και εμπορική χρήση.

- Μη χρησιμοποιείτε τον προβολέα χωρίς το προστατευτικό κάλυμμα λαμπτήρα.
- Πριν από τη χρήση της μπαταρίας, διαβάστε όλες τις οδηγίες και τις προειδοποιητικές ενδείξεις του φορτιστή, της μπαταρίας και του προϊόντος χρήσης της μπαταρίας.
- Η συσκευή δεν προορίζεται για χρήση από άτομα (συμπεριλαμβανομένων των παιδιών) με μειωμένες σωματικές, αισθητηριακές ή διανοητικές ικανότητες, ή άτομα με έλλειψη εμπειρίας και γνώσεων, εκτός εάν βρίσκονται υπό επίβλεψη ή τους έχουν δοθεί οδηγίες σχετικά με τη χρήση της συσκευής από άτομο επιφορτισμένο με την ασφάλειά τους.
- Τα παιδιά πρέπει να βρίσκονται υπό επίβλεψη για να εξασφαλίζεται ότι δεν παίζουν με τη συσκευή.



**ΠΡΟΕΙΔΟΠΟΙΗΣΗ:** Κίνδυνος ηλεκτροπληξίας. Να αποτρέπεται την εισροή τυχόν υγρών στο εσωτερικό του προβολέα εργασίας. Ενέχεται κίνδυνος ηλεκτροπληξίας.



**ΠΡΟΣΟΧΗ:** Υπό ορισμένες συνθήκες, ενόσω ο προβολέας είναι συνδεδεμένος στο ρεύμα, οι εκτεθειμένες επαφές στο εσωτερικό του φορτιστή μπορεί να βραχυκυκλωθούν από την ύπαρξη ξένης ύλης. Οι ξένες ύλες αγωγίμης φύσης όπως, ενδεικτικά, το άχυρο σιδήρου, το φύλλο αλουμινίου ή άλλου είδους συσσώρευση μεταλλικών σωματιδίων, πρέπει να διατηρούνται μακριά από τις υποδοχές του φορτιστή. Να αποσυνδέετε τον προβολέα πριν από εργασίες καθαρισμού του.

- Σε περίπτωση φθοράς του καλωδίου ρεύματος, απαιτείται η άμεση αντικατάστασή του από τον κατασκευαστή, τον εξουσιοδοτημένο αντιπρόσωπό του ή παρόμοιο εξειδικευμένο τεχνικό προς αποφυγή οποιουδήποτε κινδύνου.
- **Μην εκθέτετε τον προβολέα σε βροχή ή χιόνι. Ο προβολέας εργασίας προορίζεται για οικιακή και εμπορική χρήση.**
- **Βεβαιωθείτε ότι το καλώδιο βρίσκεται τοποθετημένο έτσι ώστε να μην το πατάτε, να σκοντάφτετε επάνω του ή να υποστεί άλλου είδους φθορά ή καταπόνηση.**
- **Μη χρησιμοποιείτε καλώδιο επέκτασης εκτός και αν είναι απολύτως απαραίτητο.**

Η χρήση ακατάλληλου καλωδίου επέκτασης ενέχει κίνδυνο πυρκαγιάς ή ηλεκτροπληξίας.

- Τοποθετήστε τον προβολέα εργασίας σε σημείο μακριά από κάθε πηγή θερμότητας.
- **Μην τοποθετείτε αντικείμενα πάνω στον προβολέα εργασίας και μην τοποθετείτε τον προβολέα πάνω σε μαλακή επιφάνεια που μπορεί να φράξει τις υποδοχές αερισμού προκαλώντας εσωτερική υπερθέρμανση. Τοποθετήστε τον προβολέα εργασίας σε σημείο μακριά από κάθε πηγή θερμότητας.**
- **Μη χρησιμοποιείτε τον προβολέα εργασίας με φθαρμένο καλώδιο ή φως. Φροντίστε για την άμεση αντικατάστασή του.**
- **Μη χρησιμοποιείτε τον προβολέα, εάν έχει υποστεί απότομο χτύπημα, πτώση ή άλλου είδους φθορά με οποιονδήποτε τρόπο. Παραδώστε τον σε ένα εξουσιοδοτημένο κέντρο επισκευών.**
- **Μην αποσυναρμολογείτε τον προβολέα εργασίας. Εάν απαιτείται επισκευή ή επιδιόρθωση, παραδώστε τον σε εξουσιοδοτημένο κέντρο επισκευών. Η λανθασμένη, εκ νέου συναρμολόγηση ενέχει κίνδυνο ηλεκτροπληξίας ή πυρκαγιάς.**
- **Να αποσυνδέετε τον προβολέα από το ρεύμα πριν από κάθε εργασία καθαρισμού. Έτσι ελαττώνεται ο κίνδυνος ηλεκτροπληξίας. Η αφαίρεση της μπαταρίας δεν ελαττώνει τον εν λόγω κίνδυνο.**
- **Οι προβολείς DC020 (230 V) είναι σχεδιασμένοι για λειτουργία στα 230 V, 50 Hz AC (εξαιρουμένων των εξόδων). Οι DC020 (115 V) είναι σχεδιασμένοι για λειτουργία στα 115 V, 50 Hz AC. Λειτουργούν επίσης με συνεχές ρεύμα (DC) μέσω πλήρως φορτισμένης μπαταρίας. Μη χρησιμοποιείτε διαφορετική τάση.**

### Λοιποί κίνδυνοι

- Οι παρακάτω κίνδυνοι συνδέονται εγγενώς με τη χρήση της παρούσας συσκευής:
  - βλάβες στην όραση λόγω κατεύθυνσης του βλέμματος απευθείας στον λαμπτήρα φθορισμού,
  - εγκαύματα λόγω επαφής του δέρματος με ζεστό λαμπτήρα.

### Οδηγίες γείωσης

Η γείωση του προβολέα εργασίας DC020 (230 V) είναι απαραίτητη. Σε περίπτωση ελαττωματικής λειτουργίας ή αστοχίας, η γείωση παρέχει στο ηλεκτρικό ρεύμα τη διέξοδο ελάχιστης αντίστασης μειώνοντας τον κίνδυνο ηλεκτροπληξίας. Ο προβολέας εργασίας φέρει καλώδιο με αγωγό γείωσης εξοπλισμού και γειωμένο βύσμα. Το βύσμα πρέπει να τοποθετείται σε κατάλληλη έξοδο, σωστά εγκατεστημένη και γειωμένη σύμφωνα με όλους τους κείμενους κανονισμούς και διατάξεις.



**ΚΙΝΔΥΝΟΣ:** Η εσφαλμένη σύνδεση του αγωγού γείωσης εξοπλισμού ενέχει κίνδυνο ηλεκτροπληξίας. Ο αγωγός γείωσης εξοπλισμού διακρίνεται από την πράσινη εξωτερική επιφάνεια της μόνωσης και την κίτρινη διαγράμμιση. Εάν απαιτείται επιδιόρθωση ή αντικατάσταση του καλωδίου ή του βύσματος, μη συνδέετε τον αγωγό γείωσης εξοπλισμού σε ακροδέκτες που μεταφέρουν ρεύμα. Οι εργασίες επιδιόρθωσης διενεργούνται μόνο από εξουσιοδοτημένο αντιπρόσωπο επισκευής της DEWALT. Μην τροποποιείτε το βύσμα που παρέχεται με τον προβολέα εργασίας. Εάν το βύσμα δεν ταιριάζει στην έξοδο, παραδώστε τη συσκευή σε εξουσιοδοτημένο αντιπρόσωπο επισκευής της DEWALT για εγκατάσταση της κατάλληλης εξόδου.

### ΓΙΑ ΓΕΙΩΜΕΝΟΥΣ, ΕΝΣΥΡΜΑΤΟΥΣ ΠΡΟΒΟΛΕΙΣ, ΕΝΤΑΣΗΣ ΑΠΟ 16 A ΚΑΙ ΚΑΤΩ ΚΑΙ ΠΡΟΒΛΕΠΟΜΕΝΗ ΧΡΗΣΗ ΣΕ ΚΥΚΛΩΜΑ ΟΝΟΜΑΣΤΙΚΗΣ ΤΑΣΗΣ 230 V

Ο προβολέας εργασίας προορίζεται για χρήση σε κύκλωμα ονομαστικής τάσης 230 V με γειωμένο βύσμα, όπως αυτό που απεικονίζεται παρακάτω.

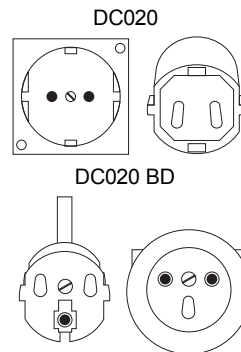

## Προβολέας εργασίας

Ο προβολέας εργασίας δέχεται μπαταρίες NiCd, NiMH ή Li-Ion, τάσης 12–18 V.

## Σημαντικές οδηγίες ασφάλειας για κάθε τύπο μπαταρίας

Όταν παραγγέλνεται εφεδρικές μπαταρίες, φροντίστε να συμπεριλαμβάνετε τον αριθμό καταλόγου και την τάση.

Η μπαταρία δεν είναι πλήρως φορτισμένη άμα τη συσκευασία. Προτού χρησιμοποιήσετε την μπαταρία και τον φορτιστή, διαβάστε τις παρακάτω οδηγίες ασφάλειας. Κατόπιν, ακολουθήστε τη διαδικασία φόρτισης που ορίζεται στο εγχειρίδιο του φορτιστή.

### ΔΙΑΒΑΣΤΕ ΟΛΕΣ ΤΙΣ ΟΔΗΓΙΕΣ

- **Μη φορτίζετε και μη χρησιμοποιείτε την μπαταρία σε εκρηκτικές ατμόσφαιρες, όπως όταν υπάρχουν εύφλεκτα υγρά, αέρια ή σκόνη.** Η τοποθέτηση ή αφαίρεση της μπαταρίας από τον φορτιστή ενδέχεται να προκαλέσει ανάφλεξη της σκόνης ή των αναθυμιάσεων.
- **Να φορτίζετε τις μπαταρίες αποκλειστικά σε φορτιστές της DEWALT.**
- **ΜΗ ρίχνετε ή βυθίζετε τη συσκευή σε νερό ή άλλα υγρά.**
- **Μην αποθηκεύετε ή χρησιμοποιείτε το εργαλείο και την μπαταρία σε μέρη όπου η θερμοκρασία μπορεί να προσεγγίσει ή να υπερβεί τους 40° C (όπως σε εξωτερικά υπόστεγα ή μεταλλικά κτίσματα το καλοκαίρι).**



**ΚΙΝΔΥΝΟΣ:** Κίνδυνος ηλεκτροπληξίας.

Μην επιχειρήσετε ποτέ να ανοίξετε την μπαταρία για οποιονδήποτε λόγο. Εάν η θήκη της μπαταρίας παρουσιάζει ρωγμές ή φθορές, μην την εισάγετε στον φορτιστή. Κίνδυνος ηλεκτροπληξίας. Οι κατεστραμμένες μπαταρίες πρέπει να παραδίδονται στο κέντρο επισκευών για ανακύκλωση.



**ΠΡΟΕΙΔΟΠΟΙΗΣΗ:** Μην επιχειρήσετε ποτέ να ανοίξετε την μπαταρία για οποιονδήποτε λόγο. Εάν η θήκη της μπαταρίας παρουσιάζει ρωγμές ή φθορές, μην την εισάγετε στον φορτιστή. Μην συνθλίβετε, μη ρίχνετε

κάτω και μην καταστρέφετε την μπαταρία. Μη χρησιμοποιείτε την μπαταρία ή τον φορτιστή εάν έχει υποστεί απότομο χτύπημα, πτώση, εάν έχει πατηθεί από όχημα ή υποστεί άλλου είδους φθορά με οποιονδήποτε τρόπο (π.χ. διάτρηση με καρφί, χτύπημα με σφυρί, πάτημα). Οι κατεστραμμένες μπαταρίες πρέπει να επιστρέφονται στο κέντρο επισκευών για ανακύκλωση.



**ΠΡΟΣΟΧΗ:** Όταν το εργαλείο δεν χρησιμοποιείται, τοποθετήστε το πλάγια σε σταθερή επιφάνεια για την αποφυγή κινδύνου ανατροπής ή πτώσης. Ορισμένα εργαλεία με μπαταρίες μεγάλου μεγέθους μπορούν να στερεωθούν σε όρθια θέση πάνω στην μπαταρία, αλλά ανατρέπονται εύκολα.

### ΕΙΔΙΚΕΣ ΟΔΗΓΙΕΣ ΑΣΦΑΛΕΙΑΣ ΓΙΑ ΜΠΑΤΑΡΙΕΣ ΝΙΚΕΛΙΟΥ-ΚΑΔΜΙΟΥ (NiCd) Η ΥΔΡΙΔΙΟΥ ΝΙΚΕΛΙΟΥ-ΜΕΤΑΛΛΟΥ (NiMH)

- **Μην αποτεφρώνετε την μπαταρία ακόμη και εάν έχει υποστεί σοβαρή ζημιά ή έχει φθαρεί εντελώς.** Σε περίπτωση πυρκαγιάς, η μπαταρία μπορεί να εκραγεί.
- **Κάτω από ακραίες συνθήκες χρήσης ή θερμοκρασίας, ενδέχεται να παρουσιαστεί μικρή διαρροή υγρού από τις κυψέλες της μπαταρίας.** Αυτό δεν αποτελεί ένδειξη βλάβης.

Ωστόσο, εάν υπάρχει ρήξη της εξωτερικής στεγανοποίησης:

- α) και το υγρό της μπαταρίας έρθει σε επαφή με το δέρμα, ξεπλύνετε αμέσως με νερό και σαπούνι επί αρκετά λεπτά.
- β) και το υγρό της μπαταρίας έρθει σε επαφή με τα μάτια σας, ξεπλύνετε με άφθονο καθαρό νερό επί τουλάχιστον 10 λεπτά και ζητήστε ιατρική βοήθεια. (Σημείωση για γιατρούς: Το υγρό είναι διάλυμα 25-35% καυστικού καλίου.)

### ΕΙΔΙΚΕΣ ΟΔΗΓΙΕΣ ΑΣΦΑΛΕΙΑΣ ΓΙΑ ΜΠΑΤΑΡΙΕΣ ΙΟΝΤΟΣ ΛΙΘΙΟΥ (LI-ION)

- **Μην αποτεφρώνετε την μπαταρία ακόμη και εάν έχει υποστεί σοβαρή ζημιά ή έχει φθαρεί εντελώς.** Σε περίπτωση πυρκαγιάς, η μπαταρία μπορεί να εκραγεί. Κατά την καύση μπαταριών ιόντων λιθίου δημιουργούνται τοξικές αναθυμιώσεις και υλικά.

- **Εάν το περιεχόμενο της μπαταρίας έρθει σε επαφή με το δέρμα, ξεπλύνετε αμέσως την περιοχή με ήπιο σαπούνι και νερό.** Εάν το υγρό της μπαταρίας εισέλθει στα μάτια, ξεπλύνετε το μάτι με άφθονο νερό επί 15 λεπτά ή μέχρι να υποχωρήσει ο ερεθισμός. Εάν η ιατρική βοήθεια είναι απαραίτητη, ο ηλεκτρολύτης της μπαταρίας αποτελείται από ένα μείγμα υγρών οργανικών υδρογονανθράκων και αλάτων λιθίου.
- **Τα περιεχόμενα των κυψελών μιας ανοιχτής μπαταρίας μπορούν να προκαλέσουν ερεθισμό του αναπνευστικού συστήματος.** Αναπνεύστε καθαρό αέρα. Εάν τα συμπτώματα επιμένουν, ζητήστε ιατρική βοήθεια.



**ΠΡΟΕΙΔΟΠΟΙΗΣΗ:** Κίνδυνος εγκαυμάτων. Το υγρό της μπαταρίας ενδέχεται να είναι εύφλεκτο εάν εκτεθεί σε σπινθήρα ή φλόγα.

## Καπάκι μπαταρίας (εικ. 2)

Παρέχεται προστατευτικό καπάκι για την κάλυψη των επαφών της μπαταρίας, όταν είναι αποσυνδεδεμένη. Εάν δεν τοποθετηθεί το προστατευτικό καπάκι, τυχόν χαλαρά μεταλλικά αντικείμενα μπορούν να βραχυκυκλώσουν τις επαφές, προκαλώντας κίνδυνο πυρκαγιάς και καταστροφής της μπαταρίας.

1. Αφαιρέστε το προστατευτικό καπάκι προτού τοποθετήσετε την μπαταρία στον φορτιστή ή το εργαλείο (εικ. 2Α).
2. Τοποθετήστε το προστατευτικό καπάκι στις επαφές αμέσως μόλις αφαιρέσετε την μπαταρία από τον φορτιστή ή το εργαλείο (εικ. 2Β).



**ΠΡΟΕΙΔΟΠΟΙΗΣΗ:** Βεβαιωθείτε ότι το προστατευτικό καπάκι έχει τοποθετηθεί πριν από την αποθήκευση ή μεταφορά της αποσυνδεδεμένης μπαταρίας.

## Μπαταρία

### ΤΥΠΟΣ ΜΠΑΤΑΡΙΑΣ ΓΙΑ DC019 ΚΑΙ DC020

Οι συσκευές DC019 και DC020 παρέχουν φωτισμό με τη χρήση μπαταριών νικελίου-καδμίου, υδριδίου νικελίου-μετάλλου και ιόντος λιθίου της DEWALT, τάσης 12–18 V. Μια μπαταρία 18 V έχει αυτονομία πάνω από μία ώρα.

Για την μπαταρία σας χρησιμοποιήστε φορτιστή DEWALT 1 ώρας, 15 λεπτών ή φορτιστή αυτοκινήτου, τάσης 12 V. Προτού χρησιμοποιήσετε

τον φορτιστή, φροντίστε να διαβάσετε όλες τις οδηγίες ασφάλειας.

Ο προβολέας εργασίας φθορισμού, ισχύος 38 W, λειτουργεί με μπαταρίες DEWALT, τάσης 12–18 V ή με εναλλασσόμενο ρεύμα 230 V και 115 V.

## Συστάσεις αποθήκευσης

1. Το καλύτερο μέρος αποθήκευσης είναι ένα δροσερό και στεγνό μέρος, μακριά από το άμεσο ηλιακό φως και την υπερβολική ζέστη ή κρύο. Για βέλτιστη απόδοση και διάρκεια ζωής, αποθηκεύετε τις μπαταρίες σε θερμοκρασία δωματίου όταν δεν τις χρησιμοποιείτε.

**ΣΗΜΕΙΩΣΗ:** Οι μπαταρίες Li-Ion πρέπει να είναι πλήρως φορτισμένες όταν αποθηκεύονται.

2. Η μακροχρόνια αποθήκευση δεν θα προξενήσει βλάβη στην μπαταρία ή το φορτιστή. Υπό κατάλληλες συνθήκες, η αποθήκευση μπορεί να διαρκέσει για έως και 5 έτη.

## Ετικέτες μπαταρίας

Εκτός από τα εικονογράμματα που χρησιμοποιούνται στο παρόν εγχειρίδιο, στην μπαταρία αποτυπώνονται τα ακόλουθα εικονογράμματα:



Διαβάστε το εγχειρίδιο οδηγιών πριν από τη χρήση.



Η μπαταρία δεν πρέπει να έρχεται σε επαφή με αγωγίμα αντικείμενα.



Μη χρησιμοποιείτε κατεστραμμένες μπαταρίες.



Να χρησιμοποιείτε αποκλειστικά μπαταρίες DEWALT. Άλλοι τύποι μπαταριών ενδέχεται να εκραγούν, προκαλώντας προσωπικό τραυματισμό και ζημιές.



Μην εκθέτετε τη συσκευή νερό.



Να αντικαθιστάτε άμεσα τυχόν ελαττωματικά καλώδια.

## ΕΛΛΗΝΙΚΑ



Να απορρίπτετε τις μπαταρίες λαμβάνοντας υπόψη σας το περιβάλλον.



Μην αποτεφρώνετε τις μπαταρίες NiMH, NiCd+ και Li-Ion.

## Ετικέτες προβολέα εργασίας

Στον προβολέα εργασίας εμφανίζονται τα παρακάτω εικονογράμματα:



Διαβάστε το εγχειρίδιο οδηγιών πριν από τη χρήση.



Βεβαιωθείτε ότι χρησιμοποιείτε τον σωστό λαμπτήρα.



Να μη χρησιμοποιείται κοντά σε φωτιά.



Μη βάζετε το φως στην πρίζα.



Ορθή τοποθέτηση λαμπτήρα.

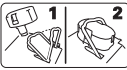

Ασφάλιση μπαταρίας με μηχανισμό συγκράτησης.

### ΘΕΣΗ ΚΩΔΙΚΟΥ ΗΜΕΡΟΜΗΝΙΑΣ

Ο κωδικός ημερομηνίας που περιλαμβάνει επίσης το έτος κατασκευής βρίσκεται τυπωμένος στο κέλυφος όπου συνδέεται η μπαταρία στο εργαλείο!

Παράδειγμα:

2010 XX XX

Έτος κατασκευής

## Περιεχόμενα συσκευασίας

Στη συσκευασία περιλαμβάνονται:

1 προβολέας εργασίας

1 εγχειρίδιο οδηγιών

1 αναλυτικό σχέδιο

- Ελέγξτε τον προβολέα εργασίας, τα ανταλλακτικά ή τα εξαρτήματά του για φθορές που ενδέχεται να προκλήθηκαν κατά τη μεταφορά.

- Αφιερώστε λίγο χρόνο για να διαβάσετε προσεκτικά και να κατανοήσετε το παρόν εγχειρίδιο πριν από τη χρήση του εργαλείου.

## Περιγραφή (εικ. 1)



**ΠΡΟΕΙΔΟΠΟΙΗΣΗ:** Ποτέ μην τροποποιείτε το ηλεκτρικό εργαλείο ή οποιοδήποτε τμήμα του. Κίνδυνος βλάβης ή προσωπικού τραυματισμού.

### ΠΡΟΒΛΕΠΟΜΕΝΗ ΧΡΗΣΗ

Οι προβολείς εργασίας DC019 και DC020 είναι σχεδιασμένοι για χρήση ως πηγές φωτισμού.

Οι προβολείς εργασίας DC019 και DC020 αποτελούν επαγγελματικά εργαλεία. **ΜΗΝ** αφήνετε τα παιδιά να έρχονται σε επαφή με τα εργαλεία. Απαιτείται επίβλεψη, όταν το εργαλείο χρησιμοποιείται από μη έμπειρους χειριστές.

- Διακόπτης ON/OFF
- Λαβή
- Υποδοχή μπαταρίας
- Έξοδοι 16 A (DC020 QW, μόνο 230 V)  
Έξοδοι 13 A (DC020 GB, μόνο 230 V)
- Καλώδιο ρεύματος
- Ενσωματωμένη περιτύλιξη καλωδίου
- Διάταξη συγκράτησης μπαταρίας
- Λαμπτήρας φθορισμού
- Κάλυμμα λαμπτήρα
- Περιβλήμα προβολέα εργασίας
- Βραχίονας στήριξης
- Δακτύλιος στεγανότητας από καουτσούκ
- Προστατευτική διάταξη λαμπτήρα

## Ηλεκτρική ασφάλεια

Το ηλεκτρικό εργαλείο έχει σχεδιαστεί για λειτουργία μόνο σε μία τάση. Να ελέγχετε πάντοτε, εάν η παροχή ρεύματος ανταποκρίνεται στην τάση της επιγραφής κατάταξης.



### DC020 LX; DC019

Το εργαλείο σας διαθέτει διπλή μόνωση σύμφωνα με το πρότυπο EN 60598.

Τα βύσματα DC020 BD, QW and GB γειώνονται (τάξη I) σύμφωνα με τα πρότυπα EN 60335 και EN 60598.

## Χρήση καλωδίου επέκτασης



**ΠΡΟΕΙΔΟΠΟΙΗΣΗ:** Να διατηρείτε τα ηλεκτρικά καλώδια σε καλή κατάσταση. Μη χρησιμοποιείτε φθαρμένα, γυμνά ή τριμμένα καλώδια. Υφίσταται κίνδυνος ηλεκτροπληξίας.



**ΠΡΟΕΙΔΟΠΟΙΗΣΗ:** Η λειτουργία του εξοπλισμού σε χαμηλή τάση μπορεί να προκαλέσει υπερθέρμανση. Η χρήση υπερβολικά επιμήκους καλωδίου μπορεί να προκαλέσει υπερθέρμανση του καλωδίου.

Να χρησιμοποιείτε καλώδια επέκτασης με γείωση, τα οποία προορίζονται για εξωτερική χρήση, και τριφασικό καλώδιο με γείωση.

Εάν απαιτείται καλώδιο επέκτασης, να χρησιμοποιείτε εγκεκριμένη επέκταση, κατάλληλη για την είσοδο ρεύματος του εργαλείου (ανατρέξτε στα τεχνικά χαρακτηριστικά).

Το ελάχιστο μέγεθος του αγωγού είναι 1,5 mm<sup>2</sup>. Όταν χρησιμοποιείτε ρολό καλωδίου, να ξετυλίγετε πάντοτε το καλώδιο πλήρως.

## ΛΕΙΤΟΥΡΓΙΑ

### Λειτουργία AC

- Ξετυλίξτε το καλώδιο ρεύματος και βάλτε το φιν σε πρίζα εναλλασσόμενου ρεύματος, τάσης 115 ή 230 V.
- DC020 BD, QW, GB (230 V AC):** Οι δύο υποδοχές είναι πλέον ενεργές και έτοιμες για χρήση.

**ΣΗΜΕΙΩΣΗ:** Οι δυο υποδοχές είναι ενεργές μόνο κατά τη διάρκεια λειτουργίας AC.

### Λειτουργία με μπαταρία (εικ. 1, 4)

- Αναδιπλώστε τον DC020 και τοποθετήστε τον σε σταθερή, επίπεδη επιφάνεια με το κάλυμμα λαμπτήρα (i) προς το έδαφος.
- Ανασηκώστε με το ένα χέρι τη διάταξη συγκράτησης μπαταρίας (g) και εισαγάγετε με το άλλο την μπαταρία στην υποδοχή μπαταρίας (c). Πιέστε αργά τη διάταξη συγκράτησης μπαταρίας προς τα κάτω μέχρι να εφαρμόσει σταθερά στην μπαταρία.
- Κρατήστε γερά τη λαβή (b) με το ένα χέρι και ανασηκώστε με το άλλο το περίβλημα του προβολέα εργασίας (j).

## Χρήση (εικ. 1, 5)

- Αναδιπλώστε και τοποθετήστε τον DC020 σε σταθερή, επίπεδη επιφάνεια.
- Το περίβλημα του προβολέα μπορεί να προσαρμοστεί σε διάφορες θέσεις. Κρατήστε γερά τη λαβή (b) με το ένα χέρι και ανασηκώστε με το άλλο τον βραχίονα στήριξης (k) σε μία από τις πέντε θέσεις του σχήματος.
- Τοποθετήστε τον προβολέα εργασίας στην επιθυμητή κλίση. Πιέστε τον διακόπτη ON/OFF (a) στη θέση ON.

Όταν δεν χρειάζεστε πλέον τον προβολέα εργασίας, πιέστε τον διακόπτη ON/OFF στη θέση OFF και επαναφέρατε τον βραχίονα στήριξης στην επίπεδη θέση προς το περίβλημα για αποθήκευση της συσκευής.

## Αντικατάσταση του λαμπτήρα φθορισμού (εικ. 1, 6)



**ΠΡΟΕΙΔΟΠΟΙΗΣΗ:** Κίνδυνος ηλεκτροπληξίας. Αφαιρέστε την μπαταρία και βγάλτε το φιν από την πρίζα πριν από την αντικατάσταση του λαμπτήρα φθορισμού. Τα εν λόγω προληπτικά μέτρα ασφαλείας μειώνουν τον κίνδυνο προσωπικού τραυματισμού.



**ΠΡΟΣΟΧΗ:** Μην κοιτάζετε απευθείας τον λαμπτήρα φθορισμού. Ενδέχεται να προκληθούν βλάβες στην όραση.



**ΠΡΟΣΟΧΗ:** Κίνδυνος κοπής. Να προστατεύετε κατάλληλα τα χέρια σας κατά την απομάκρυνση και αντικατάσταση σπασμένου λαμπτήρα. Μην αφαιρείτε θραύσματα γυαλιού ή λαμπτήρα από την υποδοχή λαμπτήρα με γυμνά χέρια. Ενδέχεται να προκληθεί προσωπικός τραυματισμός.

Για την αλλαγή του λαμπτήρα φθορισμού, το περίβλημα του προβολέα πρέπει να βρίσκεται σε κατακόρυφη θέση, όπως φαίνεται στο σχήμα (figure)1.

**ΠΡΟΣΟΧΗ:** Προς αποφυγή φθοράς του προβολέα εργασίας, **ΜΗΝ** απομακρύνετε τον δακτύλιο στεγανότητας από καουτσούκ από το κάλυμμα λαμπτήρα. Ο δακτύλιος στεγανότητας από καουτσούκ πρέπει να βρίσκεται συνεχώς στη θέση του.



## ΕΛΛΗΝΙΚΑ

**ΣΗΜΕΙΩΣΗ:** Ο λαμπτήρας αντικατάστασης που ενδείκνυται είναι ο λαμπτήρας φθορισμού DEWALT DC0213, ισχύος 38 W.

**ΣΗΜΕΙΩΣΗ:** Αποφύγετε την επαφή με την επιφάνεια ανάκλασης. Η ρύπανση της επιφάνειας μειώνει την ανακλαστική ισχύ.

1. Διατηρώντας με το ένα χέρι το κάλυμμα λαμπτήρα (i) στερεωμένο στο περίβλημα του προβολέα (j) στην κάτω γωνία, αποσυνδέστε με το άλλο χέρι τον δακτύλιο στεγανότητας από καουτσούκ (l) από το περίβλημα του προβολέα ξεκινώντας από τη διαμετρικά αντίθετη κάτω γωνία.
2. Εξακολουθώντας να κρατάτε γερά το περίβλημα του προβολέα, αποσυνδέστε τον δακτύλιο στεγανότητας από καουτσούκ από τις υπόλοιπες πλευρές του περιβλήματος ολοκληρώνοντας με την πάνω πλευρά.
3. Απομακρύνετε τον δακτύλιο στεγανότητας (l) και το κάλυμμα λαμπτήρα (i).
4. Κρατήστε γερά με το ένα χέρι την κάτω γωνία του περιβλήματος του λαμπτήρα και αφαιρέστε με το άλλο την προστατευτική διάταξη λαμπτήρα (m). Πιέστε απαλά με τον αντίχειρα και το δείκτη την προστατευτική διάταξη του λαμπτήρα πλευρικά για να απασφαλίσουν τα κλιπ. Απομακρύνετε την προστατευτική διάταξη λαμπτήρα.
5. Κρατήστε γερά με το ένα χέρι την κάτω πλευρά του περιβλήματος του προβολέα εργασίας. Με το άλλο χέρι πιέστε τον λαμπτήρα φθορισμού (h) από το κέντρο και κρατήστε τον σταθερό στο λευκό πλαστικό περίβλημα κάτω από την προστατευτική διάταξη λαμπτήρα. Κρατώντας ακόμη την κάτω πλευρά, αφαιρέστε απαλά τον λαμπτήρα από το περίβλημα του προβολέα εργασίας, σύμφωνα με το σχέδιο. Βεβαιωθείτε ότι η υποδοχή λαμπτήρα και η περιοχή γύρω από αυτή δεν έχει σκόνη, ακαθαρσίες ή λοιπούς ρύπους.
6. Ευθυγραμμίστε τον ανταλλακτικό λαμπτήρα φθορισμού προς την ίδια κατεύθυνση με τον προηγούμενο. Κρατήστε γερά με το ένα χέρι την κάτω πλευρά του περιβλήματος του προβολέα εργασίας. Πιέστε τον λαμπτήρα προσεκτικά με το ένα χέρι στο κέντρο του πλαστικού περιβλήματος μέχρι να ασφαλίσει.
7. Μόλις τοποθετηθεί ο ανταλλακτικός λαμπτήρας, πιέστε απαλά στο κέντρο του πλαστικού περιβλήματος του λαμπτήρα για να βεβαιωθείτε ότι έχει συνδεθεί σωστά.

Τοποθετήστε εκ νέου την προστατευτική διάταξη λαμπτήρα εφαρμόζοντας στο περίβλημα του προβολέα εργασίας.

8. Τοποθετήστε εκ νέου το κάλυμμα λαμπτήρα. Τοποθετήστε τον δακτύλιο στεγανότητας από καουτσούκ σε μία από τις πάνω γωνίες και εφαρμόστε τον στην άλλη γωνία. Επαναλάβετε το ίδιο για το κάτω μέρος. Βεβαιωθείτε ότι ο δακτύλιος στεγανότητας από καουτσούκ έχει στερεωθεί κατάλληλα στο περίβλημα του προβολέα εργασίας.

## ΣΥΝΤΗΡΗΣΗ

Το εργαλείο σας DEWALT έχει σχεδιαστεί για μακρόχρονη λειτουργία με ελάχιστη συντήρηση. Η συνεχής ικανοποιητική λειτουργία εξαρτάται από την κατάλληλη φροντίδα και τον τακτικό καθαρισμό του.



**ΠΡΟΕΙΔΟΠΟΙΗΣΗ: Κίνδυνος ηλεκτροπληξίας. Αφαιρέστε την μπαταρία και βγάλτε το φως από την πρίζα πριν από την αντικατάσταση του λαμπτήρα φθορισμού. Τα εν λόγω προληπτικά μέτρα ασφαλείας μειώνουν τον κίνδυνο προσωπικού τραυματισμού.**

## Σημειώσεις επισκευής

Το παρόν προϊόν δεν μπορεί να επιδιορθωθεί από τον χρήστη. Εκτός της αντικατάστασης λαμπτήρα, ο χρήστης δεν μπορεί να διενεργήσει οποιαδήποτε επισκευή εξαρτήματος στο εσωτερικό του προβολέα εργασίας. Η επιδιόρθωση διενεργείται σε εξουσιοδοτημένο κέντρο επισκευών προκειμένου να αποφευχθεί η βλάβη σε εσωτερικά εξαρτήματα που είναι ευαίσθητα στον στατικό ηλεκτρισμό.



## Καθαρισμός



**ΠΡΟΕΙΔΟΠΟΙΗΣΗ: Αφαιρέστε την μπαταρία και βγάλτε το φως από την πρίζα πριν από τον καθαρισμό της συσκευής. Μη χρησιμοποιείτε ποτέ διαλύτες ή άλλες ισχυρές χημικές ουσίες για τον καθαρισμό των μη μεταλλικών τμημάτων του εργαλείου. Αυτές οι χημικές ουσίες μπορούν να υποβαθμίσουν την ποιότητα των μη μεταλλικών υλικών που περιέχονται στα εν λόγω τμήματα. Να χρησιμοποιείτε ένα πανί εμποτισμένο μόνο με νερό**



και ήπιο σαπούνι ή μια μαλακή μη μεταλλική βούρτσα. Μην επιτρέψετε ποτε την εισροή τυχόν υγρών στο εσωτερικό του προβολέα εργασίας. Μη βυθίζετε ποτέ οποιοδήποτε τμήμα του εργαλείου σε υγρό.

## Προαιρετικά εξαρτήματα



**ΠΡΟΕΙΔΟΠΟΙΗΣΗ:** Ορισμένα εξαρτήματα εκτός απ' αυτά που διατίθενται από την DEWALT, δεν έχουν δοκιμαστεί μ' αυτό το προϊόν. Η χρήση αυτών των εξαρτημάτων με το παρόν εργαλείο μπορεί να είναι επικίνδυνη. Για τη μείωση του κινδύνου τραυματισμού, πρέπει να χρησιμοποιείτε μ' αυτό το προϊόν μόνο τα εξαρτήματα που συνιστώνται από τη DEWALT.

Συμβουλευτείτε τον αντιπρόσωπό σας για περισσότερες λεπτομέρειες όσον αφορά τα κατάλληλα εξαρτήματα.

## Για την προστασία του περιβάλλοντος



Ξεχωριστή συλλογή. Αυτό το προϊόν δεν πρέπει να απορρίπτεται μαζί με τα συνήθη οικιακά απορρίμματα.

Εάν διαπιστώσετε κάποια μέρα ότι το προϊόν σας της DEWALT χρειάζεται αντικατάσταση, ή εάν δεν το χρειάζεστε πια, μην το απορρίψετε μαζί με τα οικιακά απορρίμματα. Τοποθετήστε αυτό το προϊόν σε ειδικό κάδο για ξεχωριστή συλλογή.



Η ξεχωριστή συλλογή χρησιμοποιημένων προϊόντων και συσκευασιών επιτρέπει την ανακύκλωση και επαναχρησιμοποίηση των υλικών. Η επαναληπτική χρήση των ανακυκλωμένων υλικών βοηθά στην αποφυγή της μόλυνσης του περιβάλλοντος και μειώνει τη ζήτηση πρώτων υλών.

Οι τοπικοί κανονισμοί μπορεί να προβλέπουν την ξεχωριστή συλλογή ηλεκτρικών προϊόντων από τα νοικοκυριά σε δημοτικά κέντρα συλλογής απορριμμάτων, ή από τον αντιπρόσωπο όταν αγοράζετε ένα νέο προϊόν.

Η DEWALT διαθέτει εγκατάσταση για τη συλλογή και ανακύκλωση των προϊόντων DEWALT όταν φτάσουν στο τέλος του ωφέλιμου χρόνου ζωής τους. Για να εκμεταλλευτείτε αυτή την υπηρεσία, παρακαλούμε επιστρέψτε το προϊόν σας σε οποιοδήποτε αντιπρόσωπο συντήρησης ο οποίος θα το συλλέξει εκ μέρους σας.

Μπορείτε να βρείτε τη διεύθυνση του πλησιέστερου εξουσιοδοτημένου αντιπροσώπου συντήρησης μέσω επικοινωνίας με το τοπικό σας γραφείο της DEWALT στη διεύθυνση που αναφέρεται στο παρόν εγχειρίδιο. Εναλλακτικά, μπορείτε να βρείτε κατάλογο εξουσιοδοτημένων αντιπροσώπων συντήρησης της DEWALT, καθώς και πλήρεις λεπτομέρειες για την εξυπηρέτηση μετά την πώληση και πληροφορίες υπευθύνων στο διαδίκτυο, στη διεύθυνση [www.2helpU.com](http://www.2helpU.com).



## Επαναφορτιζόμενο πακέτο μπαταρίας

Το πακέτο μπαταρίας μεγάλης διάρκειας λειτουργίας πρέπει να επαναφορτίζεται όταν αδυνατεί πλέον να παράγει επαρκή ισχύ για εργασίες οι οποίες πραγματοποιούνταν εύκολα στο παρελθόν. Στο τέλος της ωφέλιμης διάρκειας ζωής του, απορρίψτε το με τρόπο που σέβεται το περιβάλλον:

- Εξαντλήστε τη μπαταρία λειτουργώντας το εργαλείο, κατόπιν αφαιρέστε την από το εργαλείο.
- Οι κυψέλες NiCd, NiMH και Li Ion είναι ανακυκλώσιμες. Προσκομίστε τις στον τοπικό σας αντιπρόσωπο ή σε τοπικό κέντρο ανακύκλωσης. Τα πακέτα μπαταριών που έχουν συλλεχθεί θα ανακυκλωθούν ή θα απορριφθούν με τον κατάλληλο τρόπο.

## ΕΛΛΗΝΙΚΑ

---

### ΟΙ ΠΑΡΑΚΑΤΩ ΜΠΑΤΑΡΙΕΣ ΕΙΝΑΙ ΣΥΜΒΑΤΕΣ ΜΕ ΤΟΥΣ ΠΑΡΟΝΤΕΣ ΠΡΟΒΟΛΕΙΣ ΕΡΓΑΣΙΑΣ:

DE9074	12 V	NiCd	1,3 Ah
DE9071	12 V	NiCd	2,0 Ah
DE9075	12 V	NiCd	2,4 Ah
DE9501	12 V	NiMH	2,6 Ah
DE9094	14,4 V	NiCd	1,3 Ah
DE9091	14,4 V	NiCd	2,0 Ah
DE9092	14,4 V	NiCd	2,4 Ah
DE9502	14,4 V	NiMH	2,6 Ah
DE9140	14,4 V	Li-Ion	2,0 Ah
DE9098	18 V	NiCd	1,3 Ah
DE9095	18 V	NiCd	2,0 Ah
DE9096	18 V	NiCd	2,4 Ah
DE9503	18 V	NiMH	2,6 Ah
DE9180	18 V	Li-Ion	2,0 Ah

## ΕΓΓΥΗΣΗ

DEWALT έχει εμπιστοσύνη στην ποιότητα των προϊόντων της και προσφέρει μια εξαιρετική εγγύηση για επαγγελματίες χρήστες του προϊόντος. Η παρούσα δήλωση εγγύησης είναι επιπλέον των συμβατικών δικαιωμάτων σας ως επαγγελματία χρήστη ή των απορρεόντων από τη νομοθεσία δικαιωμάτων σας ως ιδιώτη, μη επαγγελματία χρήστη και δεν τα παραβιάζει με κανέναν τρόπο. Η εγγύηση ισχύει εντός της επικράτειας των χωρών μελών της Ευρωπαϊκής Ένωσης και της Ευρωπαϊκής Ζώνης Ελεύθερων Συναλλαγών.

### • 30 ΗΜΕΡΩΝ ΕΓΓΥΗΣΗ ΙΚΑΝΟΠΟΙΗΤΙΚΗΣ ΑΠΟΔΟΣΗΣ •

Αν δεν είστε πλήρως ικανοποιημένοι με την απόδοση του εργαλείου σας DEWALT, απλά επιστρέψτε το εντός 30 ημερών, πλήρες με όλα τα αρχικά του μέρη, όπως το αγοράσατε, στο σημείο αγοράς, για πλήρη επιστροφή χρημάτων ή ανταλλαγή. Το προϊόν θα πρέπει να έχει υποβληθεί σε εύλογη φθορά λόγω συνήθους χρήσης και πρέπει να παρουσιαστεί απόδειξη αγοράς.

### • ΕΝΟΣ ΕΤΟΥΣ ΣΥΜΒΟΛΑΙΟ ΔΩΡΕΑΝ ΣΕΡΒΙΣ •

Αν χρειάζεστε συντήρηση ή σέρβις του εργαλείου σας DEWALT εντός 12 μηνών από την αγορά του, δικαιούστε ένα σέρβις χωρίς χρέωση. Αυτό θα λάβει χώρα χωρίς χρέωση σε εξουσιοδοτημένο αντιπρόσωπο επισκευών της DEWALT. Θα πρέπει να παρουσιαστεί απόδειξη αγοράς. Περιλαμβάνει εργασία. Δεν περιλαμβάνει αξεσουάρ και ανταλλακτικά εκτός αν η βλάβη τους εμπίπτει στην εγγύηση.

### • ΕΝΟΣ ΕΤΟΥΣ ΠΛΗΡΗΣ ΕΓΓΥΗΣΗ •

Αν εντός 12 μηνών από την ημερομηνία αγοράς η συσκευή σας DEWALT καταστεί ελαττωματική λόγω ελαττώματος στα υλικά ή την εργασία, η DEWALT εγγυάται ότι θα αντικαταστήσει όλα τα ελαττωματικά εξαρτήματα χωρίς χρέωση ή - κατ' επιλογή μας - θα αντικαταστήσει τη μονάδα χωρίς χρέωση εφόσον:

- Το προϊόν δεν έχει τύχει κακής μεταχείρισης

- Το προϊόν έχει υποβληθεί σε εύλογη φθορά λόγω συνήθους χρήσης
- Δεν έχουν επιχειρηθεί επισκευές από μη εξουσιοδοτημένα άτομα
- Έχει παρουσιαστεί απόδειξη αγοράς.
- Το προϊόν επιστρέφεται πλήρες με όλα τα αρχικά μέρη του

Αν επιθυμείτε να υποβάλετε μία αξίωση επί της εγγύησης, απευθυνθείτε στον πωλητή σας ή ελέγξτε τη θέση του πλησιέστερου εξουσιοδοτημένου αντιπροσώπου επισκευών της DEWALT στον κατάλογο της DEWALT ή απευθυνθείτε στο τοπικό σας γραφείο της DEWALT στη διεύθυνση που αναφέρεται στο παρόν εγχειρίδιο. Λίστα των εξουσιοδοτημένων αντιπροσώπων επισκευών της DEWALT και πλήρη στοιχεία για την υποστήριξή μας μετά την πώληση διατίθενται στο Διαδίκτυο στη διεύθυνση: [www.2helpU.com](http://www.2helpU.com)

<b>Belgique et Luxembourg België en Luxemburg</b>	Black & Decker - DEWALT Nieuwlandlaan 7, IZ Aarschot B156 B-3200 Aarschot	Tel: +32 (0)015 - 15 47 9211 Fax: +32 (0)015 - 15 47 9210 www.dewalt.be
<b>Danmark</b>	DEWALT Sluseholmen 2-4 2450 København SV	Tlf: 70201511 Fax: 70224910 www.dewalt.dk
<b>Deutschland</b>	DEWALT Richard-Klinger-Straße 65510 Idstein	Tel: 06126-21-1 Fax: 06126-21-2770 www.dewalt.de
<b>Ελλάς</b>	<b>Black &amp; Decker (Hellas) S.A.</b> <b>Στράβωνος 7 &amp; Βουλιαγμένης 159</b> <b>Γλυφάδα 16674, Αθήνα</b>	<b>Τηλ: (01) 8981-616</b> <b>Φαξ: (01) 8983-570</b> <b>Service: (01) 8982-630</b>
<b>España</b>	DEWALT Parque de Negocios "Mas Blau" Edificio Muntadas, c/Bergadá, 1, Of. A6 08820 El Prat de Llobregat (Barcelona)	Tel: 934 797 400 Fax: 934 797 439 www.dewalt.es
<b>France</b>	DEWALT 5, allée des hêtres BP 30084, 69579 Limonest Cedex	Tel: 04 72 20 39 20 Fax: 04 72 20 39 00 www.dewalt.fr
<b>Schweiz Suisse Svizzera</b>	DEWALT In der Luberzen 40 8902 Urdorf	Tel: 01 - 730 67 47 Fax: 01 - 730 70 67 www.dewalt.ch
<b>Ireland</b>	DEWALT Calpe House Rock Hill Black Rock, Co. Dublin	Tel: 00353-2781800 Fax: 00353-2781811 www.dewalt.ie
<b>Italia</b>	DEWALT Viale Elvezia 2 20052 Monza (Mi)	Tel: 800-014353 Fax: 039-2387592 www.dewalt.it
<b>Nederlands</b>	Black & Decker - DEWALT Joulehof 12 4600 AB Bergen Op Zoom	Tel: 0164 283000 Fax: 0164 283100 www.dewalt.nl
<b>Norge</b>	DEWALT Postboks 4814, Nydalen 0422 Oslo	Tel: 22 90 99 00 Fax: 22 90 99 01 www.dewalt.no
<b>Österreich</b>	DEWALT Werkzeugevertriebs GmbH Erlaerstraße 165, Postfach 320,1231 Wien	Tel: 01 - 66116 - 0 Fax: 01 - 66116 - 14 www.dewalt.at
<b>Portugal</b>	DEWALT Rua Egas Moniz 173 João do Estoril, 2766-651 Estoril	Tel: 214 66 75 00 Fax: 214 66 75 75 www.dewalt.pt
<b>Suomi</b>	DEWALT Oy Tekniikantie 12 02150 Espoo, Finland	Puh: 010 400 430 Faksi: 0800 411 340 www.dewalt.fi
	DEWALT Oy Teknikvägen 12 02150 Esbo, Finland	Tel: 010 400 430 Fax: 0800 411 340 www.dewalt.fi
<b>Sverige</b>	DEWALT Box 94 431 22 Mölndal	Tel: 031 68 61 00 Fax: 031 68 60 08 www.dewalt.se
<b>Türkiye</b>	<b>KALE Hırdavat ve Makina A.Ş.</b> <b>Defterdar Mah. Savaklar Cad. No:15</b> <b>Edirnekapı / Eyüp / İSTANBUL 34050 TÜRKİYE</b>	<b>Tel: 0212 533 52 55</b> <b>Faks: 0212 533 10 05</b> <b>www.dewalt.com.tr</b>
<b>United Kingdom</b>	DEWALT 210 Bath Road Slough, Berks SL1 3YD	Tel: 01753-56 70 55 Fax: 01753-57 21 12 www.dewalt.co.uk