

---

# **DEWALT**

---

**DWE4050**

**DWE4051**

**DWE4120**

**DWE4150**

**DWE4151**

---

<b>Eesti keel</b>	<b>(Originaaljuhend)</b>	<b>5</b>
<b>Lietuvių</b>	<b>(Originalių instrukcijų vertimas)</b>	<b>20</b>
<b>Latviešu</b>	<b>(Tulkojums no rokasgrāmatas oriģinālvalodas)</b>	<b>36</b>
<b>Русский язык</b>	<b>(Перевод с оригинала инструкции)</b>	<b>52</b>

Joonis / Pav. / Attēls / Рисунок 1

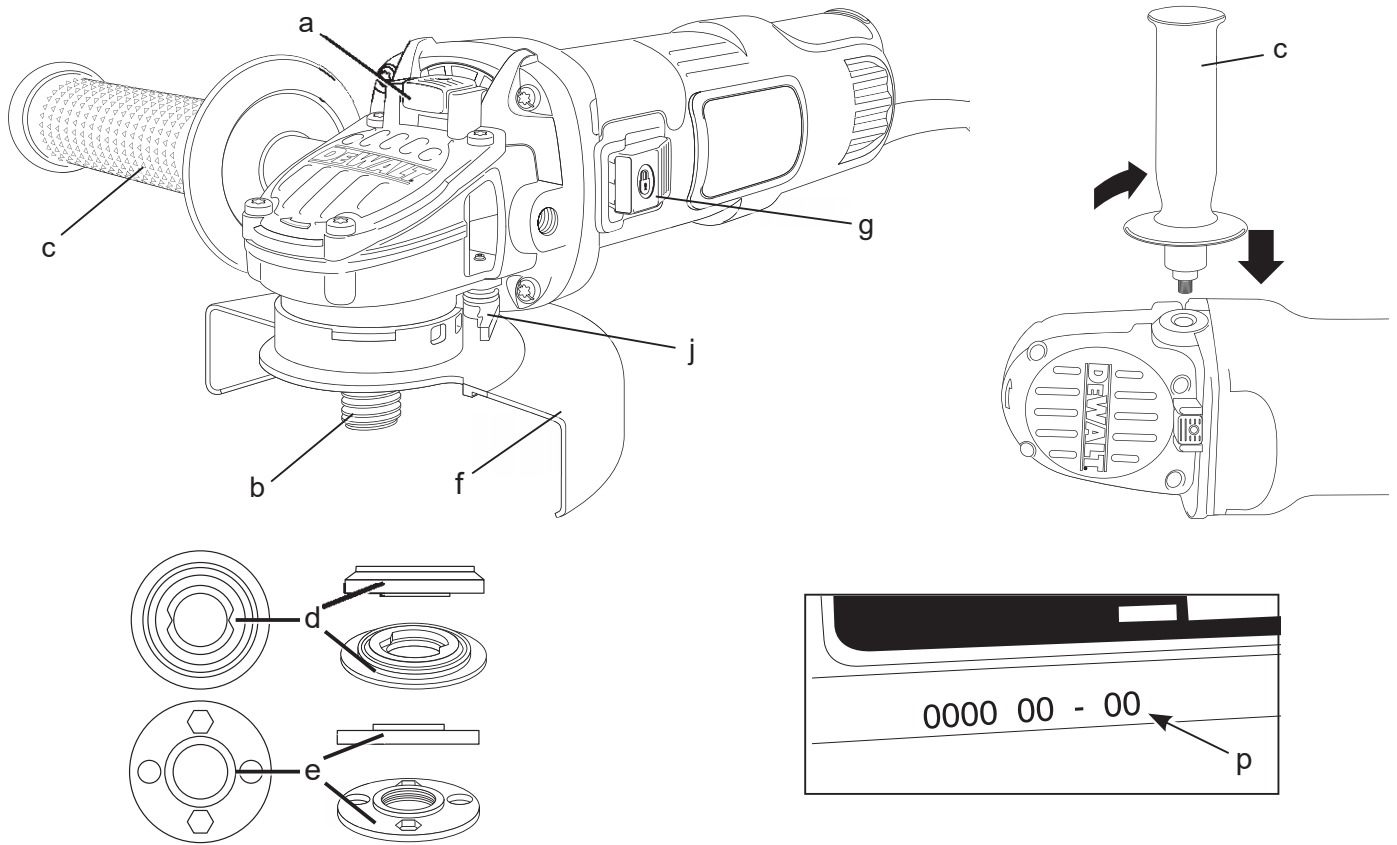

Joonis / Pav. / Attēls / Рисунок 2A

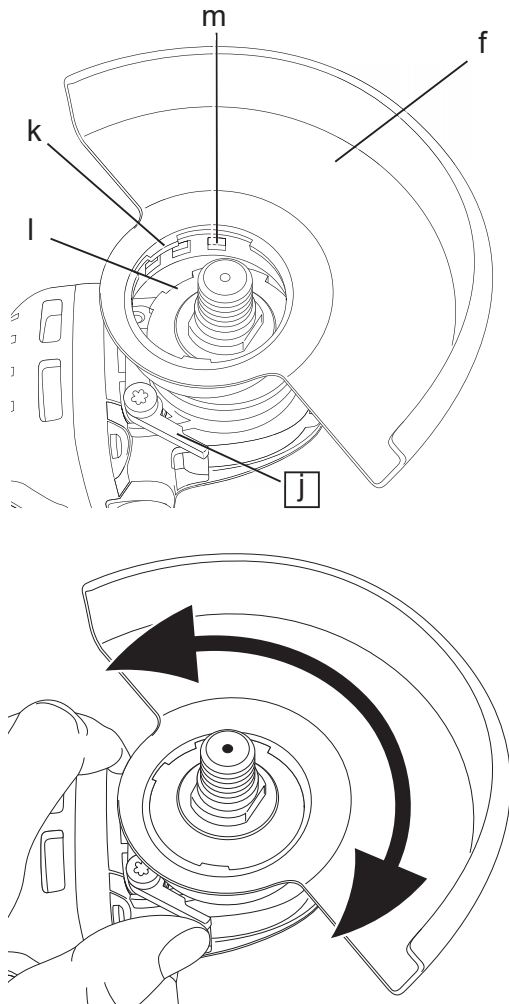

Joonis / Pav. / Attēls / Рисунок 2B

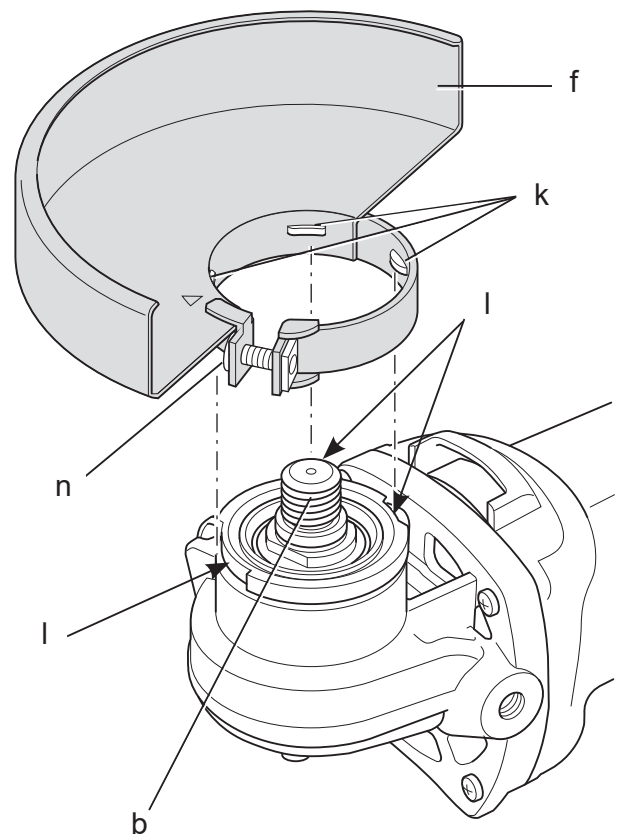

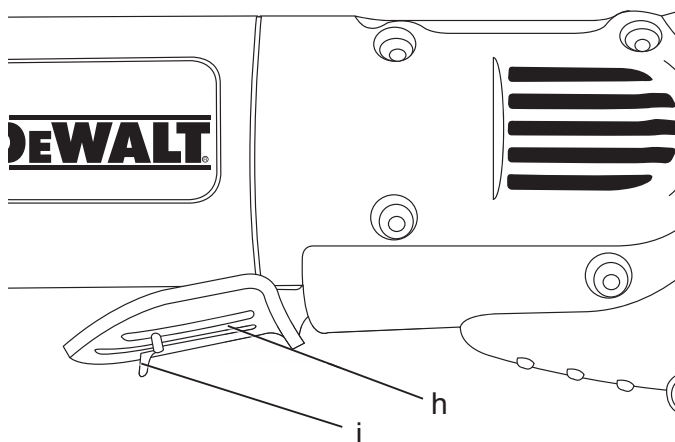
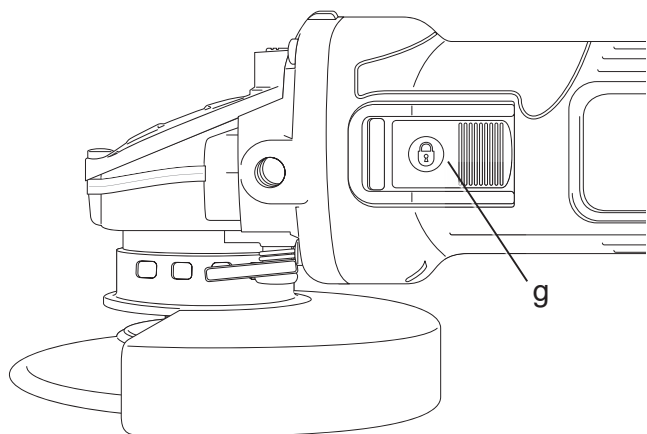

Joonis / Рав. /  
Attēls / Рисунок 4

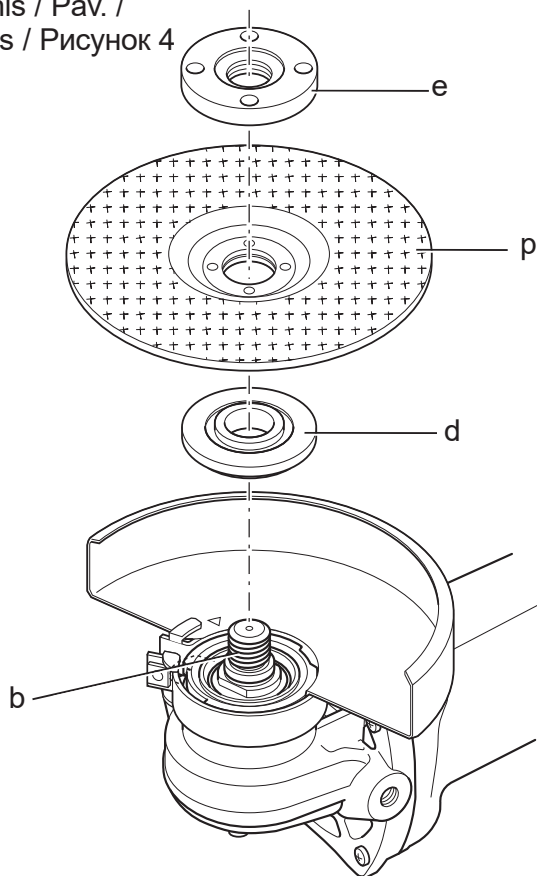

Joonis / Рав. /  
Attēls / Рисунок 5

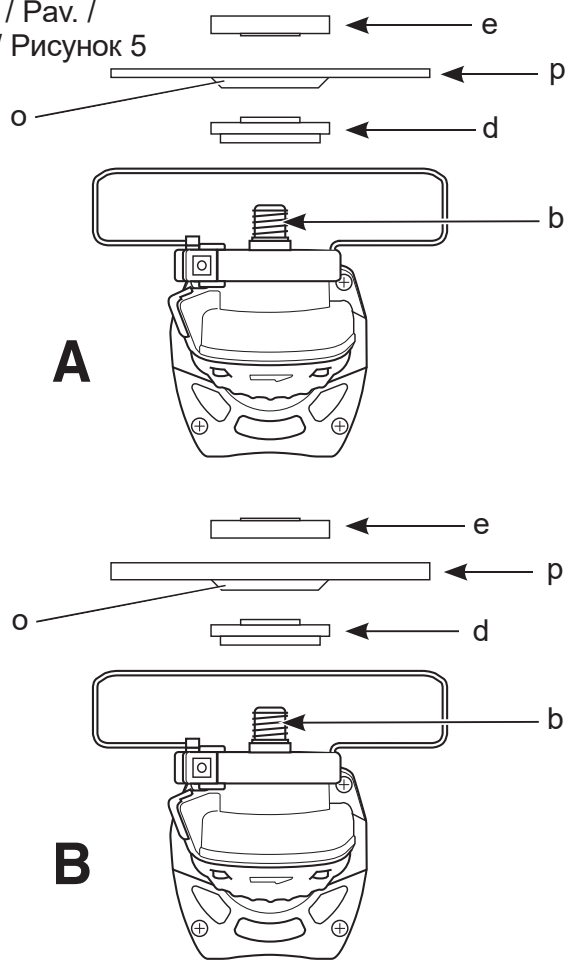

Joonis / Рав. / Attēls / Рисунок 6

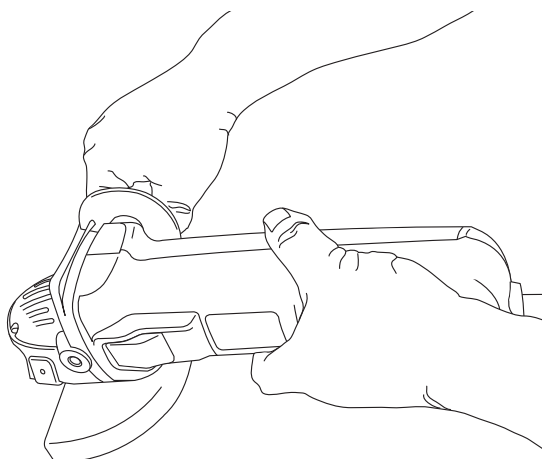



# NURKLIHVIJAD DWE4050, DWE4051, DWE4120, DWE4150, DWE4151

## Õnnitleme!

Olete valinud DEWALTi tööriista. Aastatepikkused kogemused, põhjalik tootearendus ja innovatsioon teevad DEWALTist ühe kindlama partneri professionaalsetele elektritööriistade kasutajatele.

## Tehnilised andmed

		DWE4050	DWE4051	DWE4120	DWE4150	DWE4151
Pinge	$V_{AC}$	230	230	230	230	230
Suurbritannia ja Iirimaa	$V$	230/115	-	-	230/115	-
Tüüp		2	2	1	1	1
Sisendvõimsus	W	800	800	900	900	900
Tühijooks/nimikiirus	$\text{min}^{-1}$	11800	11800	11800	11800	11800
Ratta diameeter	mm	115	125	115	115	125
Võlli diameeter		M14	M14	M14	M14	M14
Võlli pikkus	mm	14,2	14,2	14,2	14,2	14,2
Kaal	kg	1,8*	1,9*	2,05*	2,0*	2,05*

\* kaal sisaldab külgmist käepidet ja kaitsevõret

$L_{PA}$ (helirõhk)	dB(A)	90,5	90,5	91,5	91,5	91,5
$K_{PA}$ (helirõhu määramatus)	dB(A)	3,0	3,0	3,0	3,0	3,0
$L_{WA}$ (helivõimsus)	dB(A)	101,3	101,3	102,5	102,5	102,5
$K_{WA}$ (helivõimsuse määramatus)	dB(A)	3,0	3,0	3,0	3,0	3,0

Vibratsiooni koguväärtused (kolmeteljelise vektori summa) mõõdetud vastavalt EN 60745:

Vibratsioonitugevus  $a_h$  pinna käimine

$a_{h,AG} =$	$\text{m/s}^2$	9,4	9,4	11,0	11,0	11,0
Määramatus K =	$\text{m/s}^2$	1,5	1,5	1,5	1,5	1,5

Vibratsioonitugevus  $a_h$  kettalihvimine

$a_{h,DS} =$	$\text{m/s}^2$	7,5	7,5	6,8	6,8	6,8
Määramatus K =	$\text{m/s}^2$	1,5	1,5	1,5	1,5	1,5

Sel infolehel toodud vibratsioonitase on mõõdetud vastavalt standardis EN 60745 kirjeldatud standardsele katsemeetodile ja seda võib kasutada tööriistade võrdlemiseks. Seda võib kasutada mõju esmasel hindamisel.



**HOIATUS:** Deklareeritud vibratsioonitase kehtib tööriista põhiraakendusalade korral. Kui tööriista kasutatakse teiste tööde tegemiseks või teiste lisaseadmetega või kui tööriist on halvasti hooldatud, võib vibratsiooni emissioon olla teistsugune. Sellisel juhul võib vibratsiooni mõju kogu tööaja kestel olla märkimisväärselt tugevam.

Vibratsiooni mõju hindamisel tuleb arvesse võtta ka seda aega, mil tööriist on välja lülitatud või töötab

vabajooksul ning tööd ei tee. See võib märkimisväärselt vähendada vibratsiooni kogu tööaja kestel.

Määrake kindlaks lisaohutusmeetmed kasutaja kaitsmiseks vibratsiooni mõjude eest – tööriistade ja tarvikute hooldamine, käte hoidmine soojas ja tööprotsesside korraldus.

### Kaitsmed

Euroopa	230 V tööriistad	10 amprit, vooluvõrk
Suurbritannia ja Iirimaa	230 V tööriistad	13 amprit, pistikus

## Definitsioonid: Ohutusjuhised

Allpool toodud määratlused kirjeldavad iga märksõna olulisuse astet. Palun lugege juhendit ja pöörake tähelepanu nendele sümbolitele.



**OHT:** Tähistab tõenäolist ohtlikku olukorda, mis mittevältimisel lõppeb surma või raske kehavigastusega.



**HOIATUS:** Tähistab võimalikku ohtlikku olukorda, mis mittevältimisel võib lõppeda surma või raske kehavigastusega.



**ETTEVAATUST:** Tähistab võimalikku ohtlikku olukorda, mis mittevältimisel võib lõppeda kergete või möödukate kehavigastustega.

**MÄRKUS:** Viitab tegevusele, mis ei too kaasa kehavigastust, kuid mis mittevältimisel võib põhjustada varalist kahju.



Tähistab elektrilöögiohtu.



Tähistab tuleohtu.

## EÜ vastavusdeklaratsioon

### MASINADIREKTIIV



DWE4050, DWE4051, DWE4120, DWE4150, DWE4151

DEWALT kinnitab, et jaotises **Tehnilised andmed** kirjeldatud tooted vastavad standarditele: 2006/42/EÜ, EN 60745-1, EN 60745-2-3.

Samuti vastavad tooted direktiividele 2004/108/EÜ ja 2011/65/EL. Lisateabe saamiseks kontakteeruge DEWALTiga aadressil või vaadake kasutusjuhendi lõpust.

Allkirjastaja vastutab tehnilise faili koostamise eest ja on valmistanud deklaratsiooni DEWALT'i nimel.

Horst Grossmann  
Vice President Engineering and Product Development DEWALT, Richard-Klinger-Strasse 11, D-65510, Idstein, Saksamaa  
01.09.2012



**HOIATUS:** Vigastusohu vähendamiseks lugege kasutusjuhendit.

## Üldised hoiatused elektritööriistade kasutamise kohta



**HOIATUS!** Lugege läbi kõik hoiatused ja juhised. Kõigi juhiste täpne järgimine aitab vältida elektrilöögi, tulekahju ja/või raske kehavigastuse ohtu.

### HOIDKE KÕIK HOIATUSED JA JUHISED TULEVIKU TARVIS ALLES.

Hoiatustes kasutatud mõiste "elektritööriist" viitab võrgutoitel töötavatele (juhtmega) ja akutoitel töötavatele (juhtmeta) elektritööriistadele.

#### 1) TÖÖALA OHUTUS

- Tööala peab olema puhas ja hästi valgustatud.** Korrast ära ja pimedad töötsoonid soodustavad õnnetusi.
- Ärge kasutage elektritööriistu plahvatusohtlikus keskkonnas, näiteks tuleohtlike vedelike, gaaside või tolmu läheduses.** Elektritööriistad tekitavad sädemeid, mis võivad süüdata tolmu või auru.
- Hoidke lapsed ja kõrvalseisjad elektritööriista kasutamise ajal ohutus kauguses.** Tähelepanu hajumisel võite kaotada kontrolli tööriista üle.

#### 2) ELEKTRIOHUTUS

- Elektritööriista pistikud peavad vastama pistikupesale. Ärge kunagi muutke pistikut mis tahes moel. Ärge kasutage maandatud elektritööriistade puhul adapterpistikut.** Muutmata pistikud ja sobivad pistikupesad vähendavad elektrilöögiohtu.
- Vältige kehalist kontakti maandatud pindadega nagu torud, radiaatorid, pliivid ja külmkapid.** Elektrilöögi oht tõuseb, kui teie keha on maaga ühenduses.
- Ärge viige elektritööriistu vihma kätte või märgadesse tingimustesse.** Elektritööriista sattunud vesi suurendab elektrilöögi ohtu.
- Ärge vigastage toitekaablit. Ärge kunagi kasutage seadme toitekaablit selle kandmiseks, tõmbamiseks või pistiku eemaldamiseks seinakontaktist. Kaitske kaablit kuumuse, õli, teravate servade ja liikuvate osade eest.** Kahjustatud või sassis kaablid suurendavad elektrilöögiohtu.
- Kui kasutate tööriista välitingimustes, kasutage kindlasti välitingimusteks ettenähtud pikenduskaablit.** Välitingimustesse sobiva pikenduskaabli kasutamine vähendab elektrilöögiriski.

- f) **Kui elektritööriista niisketes tingimustes kasutamine on vältimatu, kasutage rikkevoolukaitset (RCD).** Rikkevoolukaitsme kasutamine vähendab elektrilöögi ohtu.

### 3) ISIKUOHUTUS

- a) **Säilitage valvsus, jälgige mida teete ja kasutage elektritööriista mõistlikult. Ärge kasutage elektritööriista väsinuna ega alkoholi, narkootikumide või arstimite mõju all olles.** Kui elektritööriistaga töötamise ajal tähelepanu kas või hetkeks hajub, võite saada raskeid kehavigastusi.
- b) **Kasutage isikukaitsevahendeid. Kandke alati nägemiskaitset.** Isikukaitsevahendid nagu tolmu mask, mittelibisevad jalanõud, kiiiver ja kuulmiskaitse vähendavad õigetes tingimustes kasutades kehavigastusi.
- c) **Vältige soovimatut käivitumist.** Veenduge, et enne tööriista vooluvõrku ja/või aku külge ühendamist on käivituslülitil väljalülitatud asendis. Kandes tööriista, sõrm lülitil, või ühendades toiteallikaga tööriista, mille lülitil on tööasendis, võib juhtuda õnnetus.
- d) **Enne elektritööriista sisselülitamist eemaldage kõik reguleerimisvõtmed ja nutrivõtmed.** Tööriista pöörleva osa külge jäetud mutri- või mõni muu võti võib tekitada kehavigastusi.
- e) **Ärge küünitage. Seiske kogu aeg kindlalt ja hoidke tasakaalu.** See tagab parema kontrolli tööriista üle ettearvamatutes situatsioonides.
- f) **Kandke nõuetekohast riietust. Ärge kandke lotendavaid rõivaid ega ehteid. Hoidke juuksed, riided ja kindad eemal liikuvatest osadest.** Lotendavad rõivad, ehted ja pikad juuksed võivad jääda liikuvate osade külge kinni.
- g) **Kui seadmetega on kaasas tolmueraldusliidesed ja kogumisseadmed, veenduge, et need on ühendatud ja õigesti kasutatavad.** Tolmukogumisseadmete kasutamine võib vähendada tolmu ga seotud ohte.

### 4) ELEKTRITÖÖRIISTA KASUTAMINE JA HOOLDAMINE

- a) **Ärge koormake elektritööriista üle. Kasutage konkreetseks otstarbeks sobivat elektritööriista.** Elektritööriist töötab paremini ja ohutumalt võimsusel, mis on tööks ette nähtud.
- b) **Ärge kasutage tööriista, kui seda ei saa lülitist sisse ja välja lülitada.** Elektritööriist, mida ei saa lülitist juhtida, on ohtlik ja vajab remonti.

- c) **Enne seadistuste tegemist, lisaseadmete vahetamist või tööriista hoiule asetamist eemaldage tööriist vooluvõrgust ja/või eemaldage aku.** Nende kaitsemeetmete rakendamine vähendab elektritööriista soovimatut käivitamise ohtu.
- d) **Kui elektritööriista ei kasutata, hoidke seda lastele kättesaamatust kohas ning ärge laske elektritööriistaga või kasutusjuhendiga mittetutvunud isikutel seda elektritööriista käitada.** Oskamatutes kätes on elektritööriistad ohtlikud.
- e) **Elektritööriistu tuleb hooldada.** Veenduge, et liikuvad osad on õiges asendis ega ole kinni kiilunud, detailid on terved ja puuduvad muud tingimused, mis võivad mõjutada tööriista tööd. Kahjustuste korral laske tööriista enne edasist kasutamist remontida. Tööriistade halb hooldamine põhjustab palju õnnetusi.
- f) **Hoidke lõikekettad teravad ja puhtad.** Õigesti hooldatud ja teravate servadega lõikeriistad kiiluvad väiksema tõenäosusega kinni ning neid on lihtsam juhtida.
- g) **Kasutage elektritööriista, lisaseadmeid ja otsakuid jne vastavalt käesolevas juhendis toodule, võttes arvesse nii tööpiirkonda kui ka tehtava töö iseloomu.** Tööriista kasutamine mittesihotstarbeliselt võib põhjustada ohtliku olukorra.

### 5) HOOLDAMINE

- a) **Laske elektritööriista hooldada kvalifitseeritud remontijal, kes kasutab ainult identseid varuosid.** See tagab tööriista ohutuse säilimise.

## SPETSIIFILISED LISA OHUTUSJUHISED

### Ohutusjuhised kõigi operatsioonide jaoks

#### OHUTUSALASED ÜLDHOOIATUSED KÄIAMISE, LIHVIMISE, TRAATHARJAMISE VÕI ABRASIIVSE LÕIKAMISE JAKS:

- a) **See elektritööriist on mõeldud kasutamiseks lihvmasina, terasharja või lõiketööriistana.** Lugege kõiki selle elektritööriistaga kaasas olevaid hoiatusi, juhiseid, jooniseid ja spetsifikatsioone. Kõigi juhiste täpne järgimine aitab vältida elektrilöögi, tulekahju ja/või raske kehavigastuse ohtu.
- b) **Selle tööriistaga ei soovitata teostada näiteks poleerimist.** Operatsioonid, mille



- lähiviimiseks pole elektritööriist mõeldud, võivad põhjustada ohte ja vigastusi.
- c) **Ärge kasutage lisaseadmeid, mis pole tööriista tootja poolt selleks spetsiaalselt mõeldud ega soovitatud.** See, et tarvikut on võimalik elektritööriistale kinnitada, ei taga veel ohutut kasutamist.
- d) **Lisaseadme nimikiirus peab olema vähemalt võrdne elektritööriistale märgitud maksimaalse kiirusega.** Tarvikud, mis pöörlevad kiiremini kui lubatud kiirus, võivad puruneda ja tükkideks lennata.
- e) **Lisaseadme välimine diameeter ja selle paksus peab jääma teie elektritööriista nimivõimsuse piiresse.** Vale suurusega lisaseadmeid ei saa adekvaatselt kaitsta ega kontrollida.
- f) **Rataste võlli suurus, äärikud, aluspadjad või muude lisaseadmed peavad sobima elektritööriista spindliga.** Tarvikud, mille tugiaugud ei sobi elektritööriista kinnitusega, on tasakaalust väljas, vibreerivad liigselt ja võivad põhjustada juhtimise kaotamise.
- g) **Ärge kasutage kahjustunud lisaseadmeid. Enne iga kasutust vaadake üle lisaseade, nagu abrasiivne ratas kildude või mõrade suhtes, aluspadi mõrade ja kulumise suhtes, terashari lahtiste või purunenud juhtmete traatide suhtes. Kui elektritööriist või tarvik pillatakse maha, otsige kahjustusi või paigaldage kahjustamata tarvik. Pärast tarviku paigaldamist ja ülevaatamist, lahkuge koos kõrvaliste isikutega pöörlemisala lähedusest ja laske elektritööriistal töötada ilma koormuseta ühe minuti jooksul.** Kahjustatud tarvikud purunevad tavaliselt sellel katseajal.
- h) **Kandke isikukaitsevahendeid. Sõltuvalt rakendusest kasutage näokaitset, goggle-tüüpi kaitseprille või kaitseprille. Vajadusel kandke respiraatorit, kõrvaklappe, kindaid ja tööpõlle, mis suudab kinni pidada väikesed abrasiivmaterjali või töödeldava materjali osakesed.** Kaitseprillid peavad suutma peatada erinevate tööde käigus tekkivat lendlevat prahti. Tolmumask või respiraator peab suutma filtreerida töö käigus tekkivaid osakesi. Pikaajaline kokkupuude suure tugevusega müraga võib põhjustada kuulmiskadu.
- i) **Hoidke kõrvalseisjaid tööpiirkonnast ohutus kauguses. Igaüks, kes siseneb tööalale, peab kandma isikukaitsevahendeid.** Töödeldava materjali või katkise tarviku tükid võivad lenneda ja põhjustada vigastusi väljaspool vahetut tööala.
- j) **Hoidke elektritööriista töötamise ajal vaid isoleeritud käepidemetest kohtades, kus lõikeseade võib puutuda kokku varjatud juhtmetega.** Voolu all oleva juhtmega kokkupuutumisel satuvad voolu alla ka elektritööriista lahtised metallosad ning võivad anda kasutajale elektrilöögi.
- k) **Paigutage juhe keerlevast lisaseadmest eemale.** Kui kaotate kontrolli, võite juhtme läbi lõigata või katki rebida ning teie keerlev lisaseade võib teie kää endasse tõmmata.
- l) **Ärge kunagi pange elektritööriista maha, kui lisaseade pole täielikult peatunud.** Pöörlev tarvik võib maapinnal pöörlema hakata ja kontrolli alt väljuda.
- m) **Ärge laske elektritööriistal töötada, kui kannate seda oma küljel.** Juhuslik kokkupuude pöörleva tarvikuga võib haarata riided ja suruda tarviku teie keha vastu.
- n) **Puhastage regulaarselt elektritööriista õhupilusid.** Mootori ventilaator tõmbab tolmu korpuse sisse ja liigne pulbriks muutunud metalli kuhjumine võib põhjustada elektriohtu.
- o) **Ärge kasutage elektritööriista süttivate materjalide lähedal.** Sädemed võivad need materjalid süüdata.
- p) **Ärge kasutage lisaseadet, mis nõuab vedelat jahutusvedelikku.** Vee või muu vedela jahutusaine kasutamine võib põhjustada surmava elektrilöögi.

## TÄIENDAVAD OHUTUSJUHISED KÕIKIDE TÖÖPROTSESSIDE JAOKS

### Tagasilöögi põhjused ja operaatoripoolne ennetus

Tagasilöök on ootamatu reaktsioon pöörleva ketta, tugiketta, harja või muu tarviku kinniilumisele. Riivamine või haakumine põhjustab pöörleva tarviku järsku peatumist, mis omakorda põhjustab juhitamatu elektritööriista liikumise haakepunktis tarviku pöörlemisele vastassuunaliselt.

Näiteks kui lõikeketas riivab töödetaali või haakub töödetaali sisse, kaevub ketta külg materjali pinda ning selle tulemusena viskub ketas töödetaalist välja. Olenevalt ketta liikumisest haakepunktis, võib ketas hüpata kasutaja suunas või temast eemale. Nendes tingimustes võib lõikeketas ka puruneda.

Tagasilöök on tööriista valesti kasutamise ja /või ebaõige kasutusprotseduuri kasutamise tulemus ja seda saab vältida, võttes kasutusele õiged alltoodud meetmed:

- a) **Hoidke tööriista tugevalt käes ning valige keha ja käe asend, mis võimaldab tagasilöögi jõuga toime tulla. Kui on saadaval, kasutage alati lisakäepidet, see tagab maksimaalse kontrolli tagasilöögi või pöördemomendi mõju üle käivitamisel.** Kui vastavad ettevaatusabinõud on kasutusele võetud, saab kasutaja kontrollida pöördemomendi või tagasilöögi mõju.
- b) **Ärge kunagi asetage oma kätt pöörleva lisatarviku lähedusse.** Tarvik võib tagasi käe vastu lennata.
- c) **Ärge asetage oma keha elektritööriista liikumisalasse, kui tekib tagasilöök.** Tagasilöök viib tööriista edasi näpistamise hetkel ratta liikumisele vastassuunas.
- d) **Eriti hoolikas olge nurkades, teravates äärtes jne. Vältige lisaseadme hüplemist või näpistamist.** Nurgad, teravad servad ja löögid kipuvad põhjustama pöörleva tarviku kinnikiilumist ja kontrolli kaotamist või tagasilööki.
- e) **Ärge kinnitage saeketti puunikerdustera või kettsae tera.** Sellised tarvikud põhjustavad sageli tagasilööke ja kontrolli kadumist tööriista üle.

## Erihoiatused käiamiseks ja abrasiivseteks lõikeoperatsioonideks

- a) **Kasutage vaid ratta tüüpi, mida soovitatakse teie elektritööriistale, ja spetsiaalset kaitsevõre, mis on mõeldud valitud ratta jaoks.** Rattaid, mille jaoks pole elektritööriist mõeldud, ei saa adekvaatselt kaitsta ning need on ebaturvalised.
- b) **Kaitsevõre tuleb kinnitada turvaliselt elektritööriista külge ning positsioneerida maksimaalse turvalisuse tagamiseks, et operaatoril oleks kokkupuude kõige väiksema ratta osaga.** Piire aitab kaitsta kasutajat purunenud ketta kildude, juhusliku kokkupuute eest kettaga ning sädemetega, mis võivad riided süüdata.
- c) **Rattaid tuleb kasutada vaid soovitatavates rakendusvaldkondades.** Näiteks ärge teritage lõikeketta küljega. Abrasiivsed lõikerattad on mõeldud perifeerseks teritamieks, nendele ratastele rakenduv külgmine jõud võib need kildudes purustada.
- d) **Kasutage alati kahjustamata ratta äärikuid, mis on õige suuruse ja kujuga teie valitud ratta jaoks.** Õiged kettaäärikud toetavad ketast, vähendades selle purunemise

tõenäosust. Lõikeketaste äärikud võivad erineda teritamisketaste äärikutest.

- e) **Ärge kasutage suuremate elektritööriistade kulunud kettaid.** Suuremale elektritööriistale mõeldud ketas ei ole sobilik väiksema tööriista suuremale kiirusele ning võib puruneda.

## Abrasiivsete lõiketöödega seotud hoiatused

- a) **Lõikeketast ei tohi kinni kiiluda ega sellele liigset survet avaldada. Ärge tehke liiga sügavat lõiget.** Ketta ülekoormamine suurendab koormust ning ketas võib kergemini vänduda või lõikesse kinni kiiluda, see aga suurendab tagasilöögi ohtu.
- b) **Ärge seiske pöörleva ketta liikumisteel ega selle taga.** Kui töötav ketas liigub teie kehast eemale, võib võimalik tagasilöök ketta ja elektritööriista tagasisuunas otse vastu teid lüüa.
- c) **Kui ketas on kinni kiilunud või katkestate lõiget mingil põhjusel, lülitage elektritööriist välja ja hoidke seda liikumatult, kuni ketas peatub täielikult.** Ärge püüdke lõikeketast eemaldada lõike seest ajal, mil ketas liigub, see võib põhjustada tagasilöögi. Uurige ja tehke parandusi, et elimineerida ratta sidumise põhjus.
- d) **Ärge startige tööobjekti lõikamist uuesti.** Laske kettal jõuda täiskiirusele ning sisestage see ettevaatlikult soonde. Ketas võib painduda, paiskuda või tagasi lüüa, kui tööriist käivitatakse soone sees.
- e) **Tugipaneelid ja liiga suured tööobjektid, et minimeerida ratta näpistamise ja tagasilöögi riski.** Suured detailid kipuvad oma raskuse all kokku vajuma. Toed tuleb paigutada detaili alla lõikejoone ja detaili serva lähedale mõlemale poole ketast.
- f) **Olge eriti ettevaatliku, kui teete "taskulõikeid" olemasolevasse seinu või pimedasse piirkonda.** Läbitungiv ketas võib tabada gaasi- või veetorusid, elektrijuhtmeid või esemeid, mis võivad põhjustada tagasilöögi.

## Lihvimistöödega seotud hoiatused

- a) **Ärge kasutage liiga suurt liivapaberilehte.** Järgige liivapaberi valimisel tootja soovitusi. Üle talla ulatuv suurem liivapaberileht tekitab rebendite ohu ja võib põhjustada haakumist, ketta rebenemist või tagasilööke.

## Erihoiatused abrasiivseteks terasharjaga töötamiseks

- a) **Pidage meeles, et traatharjaseid visatakse harja poolt tavapärase töö käigus. Ärge pinguldage juhtmeid liigselt, rakendades harjale liigse koorma. Traatharjased pääsevad kergelt läbi kerge riietuse ja/või naha.**
- b) **Kui soovitakse kasutada kaitsevõre traatharja jaoks, siis ärge lubage kolmandatel isikutel sekkuda traatkettasse või harjata kaitsevõrega. Traatratas või hari võib töö- ja tsentrifuugjõu tõttu diameetri poolest laieneda.**

## Täiendavad ohutuseeskirjad lihviija kasutamiseks

- **Tarvikute keermestatud paigaldus peab sobima lihviija võlli keermele. Äärikute kinnitatud lisaseadete jaoks tuleb lisaseadme tugiaeg sobima ääriku diameetriga. Tarvikud, mis ei sobi elektritööriista kinnitusega, on tasakaalust väljas, vibreerivad liigselt ja võivad põhjustada juhtimise kaotamise.**
- **Keskosas allasurutud ketta teritamispind tuleb paigaldada piirde ääre plaani alla. Valesti paigaldatud ketast, mis ulatub võreääre plaanist läbi, ei saa nõuetekohaselt kaitsta.**
- **Ärge kasutage tüüp 11 (otsalaiendusega kauss) kettaid sellel tööriistal. Kui kasutate sobimatuid tarvikuid, võib see põhjustada õnnetuse.**
- **Kasutage alati külgakäepidet. Kinnitage käepide tugevalt. Alati tuleb kasutada külgakäepidet, et säilitada alati masina üle kontroll.**

## Muud ohud

Ka asjakohaste ohutusnõuete järgimisel ja turvaseadeldiste kasutamisel ei saa teatud ohte vältida. Need on järgmised:

- *Kuulmiskahjustused.*
- *Lendavatest osakestest tekitatud kehavigastuste oht.*
- *Põletushaavade oht, mida tekitavad käitamisel kuumenevad tarvikud.*
- *Pikemaajalisest kasutamisest tekitatud kehavigastusohu.*
- *Ohtlikest ainetest pärineva tolmu oht.*

## Tööriista tähistus

Tööriistal on kasutatud järgmisi sümboleid:



Enne kasutamist lugege kasutusjuhendit.



Kandke kuulmiskaitset.



Kandke nägemiskaitset.

## KUUPÄEVAKOODI ASUKOHT (JONIS 1)

Andmekood (p), mis sisaldab ka tootmisaastat, on trükitud korpusele.

Näiteks:

2012 XX XX  
tootmisaasta

## Pakendi sisu

Pakend sisaldab:

- 1 Nurklihvija
- 1 Kaitsekate
- 1 Külgakäepide
- 1 Äärikute komplekt
- 1 Kuuskantvõti
- 1 Kasutusjuhend
- 1 Detailijoonis
- *Veenduge, et tööriist, selle osad ega tarvikud ei ole transportimisel kahjustada saanud.*
- *Võtke enne kasutamist aega, et kasutusjuhend põhjalikult läbi lugeda ja endale selgeks teha.*

## Kirjeldus (joonised 1, 3)



**HOIATUS:** Ärge kunagi ehitage elektritööriista ega selle ühtki osa ümber. See võib põhjustada kahjustuse või kehavigastuse.

- a. Võlliluku nupp
- b. Võll
- c. Külgakäepide
- d. Tugiäärik
- e. Keermestatud klambrimutter
- f. Kaitsekate
- g. Liuglülit
- h. Labalüliti (vaid DWE4120)
- i. Lukustushoob (vaid DWE4120)
- j. Kaitsekatte vabastushoob



## KASUTUSOTSTARVE

DWE4050, DWE4051, DWE4120, DWE4150, DWE4151 rasketööstuse nurklihvijad on loodud professionaalseks käimiseks, lihvimiseks, traatharjamiseks ja poleerimiseks.

**ÄRGE** kasutage muud lihvimisratat, kui keskelt langev ratas ja tagaketast.

**ÄRGE** kasutage niisketes või märgades tingimustes ega plahvatusohtlike gaaside või vedelike läheduses.

Need rasketööstuse nurklihvijad on professionaalsed elektritööriistad.

**ÄRGE** lubage lastel tööriista puudutada. Kogenematute kasutajate puhul on vajalik juhendamine.

- See toode pole mõeldud kasutamiseks inimestele (k.a lapsed), kellel on vähendatud füüsilised, sensoorsed või vaimsed võimed; puuduvad kogemused, teadmised või oskused, välja arvatud siis, kui neid superviseerib nende turvalisuse eest vastutav isik. Lapsi ei tohi kunagi jätta selle tootega üksi.

## Elektriohutus

Elektrimootor on kavandatud vaid ühe pinge jaoks. Kontrollige alati, et toitepinge vastab andmesildile märgitud väärtusele.



See DEWALTi tööriist on topeltisolatsiooniga, vastavuses standardiga EN 60745. Seega ei ole maandusjuhete vaja.



**HOIATUS:** 115 V seadet tuleb käitada läbi tõrkekindla eraldustrafo, mille primaar- ja sekundaarmähis on üksteisest maandusega eraldatud.

Kui toitekaabel on kahjustatud, tuleb see vahetada spetsiaalselt valmistatud kaabli vastu, mis on saadaval DEWALTi hooldusorganisatsiooni kaudu.

## Toitepistiku vahetamine (ainult Ühendkuningriik ja Iirimaa)

Kui on vaja paigaldada uus toitepistik, toimige järgmiselt:

- Kõrvaldage vana pistik ohutult.
- Ühendage pruun juhe uue pistiku faasiklemmiga.
- Ühendage sinine juhe neutraalklemmiga.



**HOIATUS:** Maandusklemmiga ühendusi ei tehta.

Järgige kvaliteetsete pistikutega kaasasolevaid paigaldusjuhiseid. Soovitav kaitse: 13 A.

## Pikenduskaabli kasutamine

Kui pikendusjuhe on vajalik, kasutage heakskiidetud 3-soonelist pikendusjuhete, mis sobib selle tööriista sisendvõimsusega (vaadake **Tehnilised andmed**). Minimaalne juhtme suurus on 1,5 mm<sup>2</sup>; maksimaalne pikkus 30 m.

Kaablirolli kasutamisel kerige kaabel alati täielikult lahti.

## PAIGALDUS JA SEADISTAMINE



**HOIATUS:** Et vähendada tõsist kehavigastusohtu, tuleb elektritööriist enne seadistamist või lisaseadmete/tarvikute paigaldamist ja eemaldamist välja lülitada ja vooluvõrgust eemaldada. Enne tööriista uuesti ühendamist vajutage käivituslülitit sisse ja välja tagamaks, et tööriist on väljas.

## Külglkäepideme kinnitamine (joon. 1)



**HOIATUS:** Enne tööriista kasutamist kontrollige, et käepide on tugevalt kinnitatud.

Keerake külglkäepide (c) kõvasti tööpea ükskõik kummal küljel olevate aukude külge. Alati tuleb kasutada külglkäepidet, et säilitada alati masina üle kontroll.

## Tarvikud ja lisaseadmed

Oluline on valida õiged kaitsekatted, aluspadjad ja äärikud, mida kasutada koos lihvi tarvikutega. Vaata selle peatüki lõpus olevast tabelist teavet, kuidas valida õiged tarvikud.

**MÄRKUS:** Ääre teritamiseks võib tegeleda tüübi 27 kettaga, mis on disainitud ja täpsustatud sellel eesmärgil.



**HOIATUS:** Tarvikud peavad olema hinnatud vähemalt tööriista hoiatussildil toodud soovitusliku kiiruse jaoks. Kettad ja muud tarvikud, mis töötavad tarviku nimikiirusest kiiremini, võivad puruneda ja põhjustada vigastusi. Keermestatud tarvikud peavad olema M14 meistertempliga. Igal keermestamata tarvikul peab olema 22 mm tugiauk. Kui see puudub, võib see olla disainitud ketassae jaoks ning seda ei tohi kasutada. Kasutage vaid selle peatüki lõpus toodud tabelis nimetatud tarvikuid. Tarvikute nimiaandmed peavad olema tööriista

andmesildil toodud minimaalsest ketta kiirusest suuremad.

## Kaitsekate paigaldamine



**HOIATUS:** Et vähendada tõsist kehavigastusohtu, tuleb elektritööriist enne seadistamist või lisaseadmete/tarvikute paigaldamist ja eemaldamist välja lülitada ja vooluvõrgust eemaldada. Enne tööriista uuesti ühendamist vajutage käivituslülitit sisse ja välja tagamaks, et tööriist on väljas.



**ETTEVAATUST:** Kaitsekatteid tuleb kasutada selle lihvijaga.

Kui kasutate DWE4050, DWE4051, DWE4120, DWE4150 või DWE4151 lihvijat metalli või puidu lõikamiseks, TULEB kasutada tüübi 1 kaitsekattet.

1. tüüpi kaitsekate on saadaval lisatasu eest DEWALTi edasimüüjalt.

**MÄRKUS:** Palun lugege *Lihvimise ja lõikamise lisaseadete tabel* selle jao lõpust, et näha muid lisaseadmeid, mida saab selle lihvijaga kasutada.

### ÜHE-KLÕPSUGA KAITSEKATTE (TÜÜP 27) PAIGALDAMINE JA EEMALDAMINE (JONIS 2A)

**MÄRKUS:** Kui teie lihvija on varustatud võtmeta ühe-klõpsuga kaitsekatega, tuleb tagada, et kruvi, hoob ja vedru on enne kaitsekate paigaldamist õigesti sisestatud.

1. Vajutage kaitsekate vabastushoova (j).
2. Samal ajal kui hoiate kaitsekate vabastushoova avatult, joondage kaitsekattel kõrvad (k) koos tööpea avadega (l).
3. Kui hoiate kaitsekate vabastushooba lahti, vajutage kaitsekate alla, kuni kõrvad kinnituvad, seejärel keerake need tööpea meistertempli sälkudesse. Vabastage kaitsekate vabastushoob.
4. Kui võll on näoga operaatori suunas, keerake kaitsekattet päripäeva soovitud töoasendisse. Kaitsekate kere peaks asetsema võlli ja operaatori vahel, et pakkuda operaatorile maksimaalset kaitset.
5. Lihtsaks reguleerimiseks saab kaitsekattet keerata päripäeva. **MÄRKUS:** Kaitsekate vabastushoob peaks lukustuma ühes joondus avas (m), mis on kaitsekate krael. See tagab, et kaitsekate on tugevalt kinni. Kaitsekate saab uuesti paigutada vastassuunda, vajutades kaitsekate vabastushoova.

6. Kaitsekate eemaldamiseks, korrake selle juhendi samme 1-3 tagurpidises järjekorras.

### KAITSEKATEKINNITUSKRUVIGA (JONIS 2B)

1. Asetage nurklihvija lauale, võll (b) ülevalpool.
2. Joondage kõrvad (k) ja sälgud (l).
3. Vajutage kaitsekate (f) alla ja pöörake vajalikku asendisse.)
4. Keerake kruvi (n) kinni.
5. Eemaldage kaitsevõre, vabastage klamber.



**ETTEVAATUST:** Kui kaitsevõre ei saa pingutada reguleerimiskruviga, ärge seda tööriista kasutage. Vigastuste riski vähendamiseks viige tööriist ja kaitsevõre teeninduskeskusesse, et kaitsevõre ära remontida või vahetada.

### SULETUD (TÜÜP 1) KAITSEKATTE PAIGALDAMINE



**HOIATUS:** Olemasolu korral tuleb ühe klõpsuga kaitsekate kruvi, hoob ja vedru eemaldada enne suletud (tüüp 1) kaitsekate paigaldamist. Eemaldatud osad tuleb hoida alles ja need tuleb paigaldada tagasi ühe klõpsuga kaitsekate kasutamiseks. Märkige nende osade asukoht üles enne eemaldamist, et tagasipanek oleks lihtsam.

1. Avage kaitsekate riiv. Joondage kaitsekattel kõrvad (k) koos tööpea avadega (l).
2. Vajutage kaitsekate alla, kuni kaitsekate kõrvad fikseeruvad ja pöörlevad vabalt tööpea meistertempli sälkudes.
3. Keerake kaitsekate soovitud töoasendisse. Kaitsekate kere peaks asetsema võlli ja operaatori vahel, et pakkuda operaatorile maksimaalset kaitset.
4. Sulgege kaitsekate riiv, et kinnitada kaitsekate tööpea kate külge. Kui riiv on suletud asendis, ei tohi olla võimalik kaitsekate keeramine. Kui saate keerata, pingutage reguleerkruvi, kui klambri hoob on suletud asendis. Ärge kasutage lihvijat lahtise kaitsekatega või kui klambri hoob on avatud asendis.
5. Kaitsekate eemaldamiseks avage kaitsekate riiv, keerake kaitsekattet nii, et nooled on joondunud, ja tõmmake kaitsekate üles.

**MÄRKUS:** Kui mõne aja pärast peaks suletud (tüüp 1) kaitsekate olema lahti, pingutage reguleerkruvi, kui klambri hoob on suletud asendis.





**ETTEVAATUST:** Kui kaitsevõre ei saa pingutada reguleerimiskruviga, ärge seda tööriista kasutage. Vigastuste riski vähendamiseks viige tööriist ja kaitsekate volitatud remondiagendi juurde, et kaitsekate ära remontida või vahetada.

**MÄRKUS:** Ärge pingutage reguleerikruvi, kui klambri hoob on avatud asendis. Võite tekitada kaitsekatele või paigalduse meistertemplile tuvastamatuid kahjustusi.

## Lihv- või lõikeketta paigaldamine ja eemaldamine (joon. 1, 4, 5)



**HOIATUS:** Ärge kasutage kahjustunud ketast.

1. Asetage tööriist lauale, kaitsevõre ülespoole.
2. Paigaldage toetusäärik (d) õigesti völli (b) (joon. 4).
3. Asetage ketas (p) toetusäärikule (d). Tõstetud keskkohaga ketast paigaldades veenduge, et tõstetud keskkoh (o) osutab toetusääriku (d) poole.
4. Kruvige keermestatud klambermutter (e) völli (b) (joon. 5):
  - a. Keermestatud klambermutri rõngas (e) peab lihvimisketta paigaldamisel esiküljega ketta poole (joon. 5A);
  - b. Keermestatud klambermutri rõngas (e) peab lõikeketta paigaldamisel olema esiküljega kettast ära pööratud (joon. 5B).
5. Vajutage völliuku nuppu (a) ja pöörake völli (b), kuni see paigale lukustub.
6. Pingutage keermestatud klambrimutterit (e) kuuskantvõtmega või kahe tappvõtmega.
7. Vabastage völliuku.
8. Eemaldage ketas, vabastage keermestatud klambrimutter (e) kuuskantvõtmega või kahe tappvõtmega.

**MÄRKUS:** Serva teritamiseks võib tegeleda tüübi 27 ketastega, mis on selleks mõeldud; 6 mm paksused kettad on loodud pinna teritamiseks, samal ajal kui 3 mm kettad on mõeldud serva teritamiseks. Lõigata tohib tüübi 1 ketta ja tüübi 1 kaitsekatega.

## Traatharjade ja -kettaste paigaldamine

Traatharjad või -kettad tuleb kruvida otse lihvi völli äärikut kasutamata. Kasutage vaid traatharju või -kettaid, millel on M14 keermestatud meistertempel. Tüübi 27 kaitsekate on vaja, kui kasutate traatharjasid ja -kettaid.



**ETTEVAATUST:** Kandke töökindaid, kui käsitate harju ja kettaid. Need muutuvad teravaks.



**ETTEVAATUST:** Ketas või hari ei tohi puutuda kokku kaitsekatega, kui see on paigaldatud või kasutusel. Tuvastamatud kahjustused võivad tekkida tarvikutele, mille tagajärjeks murduvad traadid tarviku ketta või meistertempli küljest.

1. Keermestage ketas völli kääriks.
2. Vajutage völliuku nupp alla ja kasutage võtit traatketta või traatharja meistertemplil, et pingutada ketast.
3. Eemaldage ketas, toimige eespool toodud protseduurile vastupidises järjekorras.

**MÄRKUS:** Kui ketta meistertemplit ei õnnestu asetada korrektselt enne tööriista sisselülitamist, võivad tekkida kahjustused tööriistale või kettale.

## Aluspadja/liivapaberi paigaldamine ja eemaldamine (joonis 1)

1. Asetage tööriist lauale või tasasele pinnale, kaitsekate näoga üles.
2. Eemaldage tugiäärik (d).
3. Asetage kummist aluspadja korrektselt völli (b).
4. Asetage liivapaber kummist aluspadjale.
5. Kruvige keermestatud klambermutter (e) völli. See keermestatud mutri rõngas peab olema näoga kummist aluspadja suunas.
6. Vajutage völliuku nuppu (a) ja pöörake völli (b), kuni see paigale lukustub.
7. Pingutage keermestatud klambrimutterit (e) kuuskantvõtmega või kahe tappvõtmega.
8. Vabastage völliuku.
9. Eemaldage kummist aluspadja, vabastage keermestatud klambrimutter (e) kuuskantvõtmega või kahe tappvõtmega.

## Traatharja paigaldamine

Kravige traathari otse völliile ilma vahehoidja ja keermestatud äärikuta.

### Enne kasutamist

- Paigaldage kaitsekate ja vastav ketas või ratas. Ärge kasutage liigselt kulunud kettaid või rattaid.
- Veenduge, et sisemine ja välimine äärik on õigesti kinnitatud. Järgige **Lihvimise ja lõikamise lisaseadete tabel toodud juhiseid**.
- Veenduge, et ketas ja ratas pöörlevad lisaseadmepoolse ja tööriistal toodud noolte suunas.
- Ärge kasutage kahjustunud lisaseadmeid. Enne iga kasutust vaadake üle lisaseade, nagu abrasiivne ratas kildude või mõrade suhtes, aluspadi mõrade ja kulumise suhtes, terashari lahtiste või purunenud juhtmete traatide suhtes. Kui elektritööriist või tarvik pillatakse maha, otsige kahjustusi või paigaldage kahjustamata tarvik. Pärast tarviku paigaldamist ja ülevaatamist, lahkuge koos kõrvaliste isikutega pöörelemisala lähedusest ja laske elektritööriistal töötada ilma koormuseta ühe minuti jooksul. Kahjustatud tarvikud purunevad tavaliselt sellel katseajal.

## KASUTAMINE

### Kasutusjuhised



**HOIATUS:** Järgige alati ohutusjuhiseid ja asjakohaseid õigusakte.



**HOIATUS:** Et vähendada tõsist kehavigastusohu, tuleb elektritööriist enne seadistamist või lisaseadmete/tarvikute paigaldamist ja eemaldamist välja lülitada ja vooluvõrgust eemaldada. Enne tööriista uuesti ühendamist vajutage käivituslülitit sisse ja välja tagamaks, et tööriist on väljas.



**HOIATUS:**

- Veenduge, et kogu lihvitav või lõigatav materjal on kindlalt oma kohal.
- Kinnitage ja toestage detail. Kasutage klambrit või kruustange, et hoida ja toetada tööriist stabiilsele platvormile. Oluline on kinnitada detail kindlalt klambri ja toetada, et vältida detaili liikumist ja kontrolli kaotamist. Detaili liikumine või kontrolli

kaotamine võib põhjustada ohte ja vigastusi inimese kehale.

- **Paneele või muid suuri detaile töödeldes toestage need, et vähendada ketta pitsumise ja tagasilöögi ohtu.** Suured detailid kipuvad oma raskuse all kokku vajuma. Toed tuleb paigutada detaili alla löikejoone ja detaili serva lähedale mõlemale poole ketast.
- Kandke seda tööriista kasutades alati tavalisi töökindaid.
- Korpus muutub kasutamise ajal väga kuumaks.
- Avaldage tööriistale vaid kerget survet. Ärge avaldage ketta küljel survet.
- Vältige ülekoormamist. Kui tööriist muutub kuumaks, laske sel mõni minut ilma koormuseta töötada.
- Vältige ülekoormamist. Kui tööriist muutub kuumaks, laske sel mõni minut ilma koormuseta töötada, et lisaseade saaks jahtuda. Ärge puutuge lisaseadet enne, kui see on jahtunud. Kettad muutuvad kasutamise ajal väga kuumaks.
- Ärge kunagi töötage kausslihvkettaga, kui sobiv kaitsekate pole paigaldatud.
- Ärge kasutage elektritööriista löikealusega.
- Ärge kasutage kuivatuspabereid koos seotud abrasiivtoodetega.
- Pidage meeles, et ketas jätkab pärast tööriista väljalülitamist keerlemist.

### Õige käte asend (joonis 1, 6)



**HOIATUS:** Raskete vigastuste saamise riski vähendamiseks kasutage **ALATI** nõuetekohast käteasendit, nagu pildil näidatud.



**HOIATUS:** Raskete kehavigastuste ohu vähendamiseks hoidke **ALATI** tööriistast tugevalt kinni, et vältida selle ootamatut liikumist.

Õige hoideasend näeb ette, et üks käsi on külkäepidemel (c) ja teine käsi tööriista korpusel, nagu näidatud joonisel 1.

### Lülitid



**ETTEVAATUST:** Hoidke tööriista külkäepidet ja kere kindlalt, et

säilitada tööriista üle kontroll, kui see käivitada ja kui seda kasutada, kuni ketas või tarvik lõpetab keerlemise. Veenduge, et ketas on täielikult seiskunud, enne tööriista mahapanekut.

**MÄRKUS:** Tööriista ootamatu liigutuse tõenäosuse vähendamiseks ärge lülitage tööriista sisse või välja, kui see on koormuse all. Laske lihvijal töötada täiskiirusel, enne tööpinna puutumist. Tõstke tööriist pinnale üles enne tööriista väljalülitamist. Laske tööriistal keerlemine lõpetada, enne kui panete selle maha.

### LIUGLÜLITI (JONIS 3) (DWE4050, DWE4051, DWE4150, DWE4151)



**HOIATUS:** Enne kui ühendate tööriista toitevõrguga, tuleb veenduda, et liuglüliti on väljas, vajutades lüliti tagumist osa ja vabastades. Veenduge, et liuglüliti on väljas, nagu eespool kirjeldatud, pärast tööriistaga toitevõrgu ühenduse tõrget, nagu maalühise häire aktiveerimist, kaitsekorgi väljalöömist, ootamatut pistiku eemaldamist vooluvõrgust või voolukatkestust. Kui liuglüliti on lukustatud, kui toide on ühendatud, käivitub tööriist ootamatult.

Tööriista käivitamiseks libistage "ON/OFF (sisse/välja)" liuglüliti (g) tööriista esiosa suunas. Tööriista peatamiseks vabastage "ON/OFF (sisse/välja)" käivituslüliti.

Pidevaks tööks libistage lüliti tööriista esiosa suunas ja vajutage lüliti esiosa sissepoole.

Tööriista seiskamiseks pidevtöö ajal, vajutage liuglüliti tagumist osa ja vabastage.

### LABALÜLITI (JONIS 3) (DWE4120)

1. Tööriista sisselülitamiseks vajutage lukustushoob (i) tööriista tahasuunas, seejärel vajutage labalüliti (h). Tööriist töötab, samal ajal kui lüliti on alla vajutatud.
2. Lülitage tööriist välja, vabastades labalüliti.

## Võlli lukustusnupp (joon. 1)

Võllilukk (a) aitab ennetada võlli pöörlemist ajal, kui paigaldatakse või eemaldatakse ketast. Kasutage võllilukku ainult siis, kui tööriist on välja lülitatud, aku on eemaldatud ja ketas täielikult seiskunud.

**MÄRKUS:** Tööriista kahjustuse riski vähendamiseks ärge aktiveerige spindli lukku, kui tööriist töötab. Tööriista kahjustamise tulemuseks ja lisatud lisaseadmed võivad minema kerida, põhjustades vigastusi.

Luku aktiveerimiseks vajutage spindli luku nuppu ja pöörake spindlit, kuni seda pole võimalik enam edasi keerata.

## Metallialased rakendused

Kui kasutada tööriista metallil, tuleb veenduda, et rikkevoolukaitse (RCD) on paigaldatud, et vältida metallilaastudest tingitud jääkriske.

Kui toide on lülitatud välja RCD abil, viige tööriist volitatud DEWALTi remondiagendi juurde.



**HOIATUS:** Äärmuslikes töötingimustes võib voolujuhtiv tolm kuhjuda masina korpuses, kui töötatakse metalli kallal. Selle tulemusel võib masina sees olev kaitseisolatsioon laguneda, millega kaasneb elektrilöögi potentsiaalne risk.

Metallilaastude moodustumise vältimiseks masina sees, soovime puhastada ventilatsiooniasid iga päev. Vaata **Hooldus**.

## Metalli saagimine

Kui lõikate, kasutage mõõdukalt toidet, mis on kohandatud lõigatavale materjalile sobivaks. Ärge avaldage survet lõikekettale, kallutage ega ostsilleerige masinat.

Ärge vähendage kiirust mööda lõikeketast allapoole joostes, avaldades külgmist survet.

Masin peab töötama alati ülespoole liikudes. Vastasel juhul on oht, et see liigub kontrollimatult lõikest välja.

Kui lõikate profile ja ruudukujulisi talasid, on parem, kui alustate väikse ristseksiooniga.

## Jämeda paberiga lihvimine

Ärge kunagi kasutage lõikeketast jämetöötuseks. Kasutage alati kaitsekatte tüüpi 27.

Parima jämetöötuse tulemuse saab, kui seada masin 30° kuni 40° nurga alla. Liigutage masinat tagasi ja edasi mõõduka survega. Sellisel viisil ei muutu detail liiga kuumaks, ei muuda värvi ega moodusta süvendeid.

## Kivi lõikamine

**Masinat tohib kasutada vaid kuivlõikamiseks.** Kivi lõikamiseks on parem kasutada teemantlõikeketast. Kasutage masinat vaid täiendava tolmukaitsemaskiga.

## Nõuanne töötamiseks

**Olge ettevaatlik, kui lõikate pilusid struktuursetesse seintesse.** Struktuursetesse seintesse pilude lõikamisele kehtivad

riigispetsiifilised eeskirjad. Neid eeskirju tuleb järgida igas olukorras. Enne tööga alustamist konsulteerige vastutava inseneri, arhitekti või ehitusülevaatajaga.

## Tagumiste ketaste kasutamine



**HOIATUS: Metallitolmu moodustumine.** Tagumiste ketaste laiaulatuslik kasutamine metalli korral võib põhjustada elektrilöögi saamise potentsiaalset ohtu. Selle riski vähendamiseks sisestage RCD enne kasutamist ja puhastage ventilatsiooniasid iga päev, puhudes kuiva suruõhku ventilatsiooniasadesse vastavalt allpool toodud hooldusjuhiste.

## HOOLDAMINE

Teie DEWALTi tööriist on loodud pikaajaliseks kasutamiseks minimaalse hooldamise juures. Pideva rahuldava töö tagamiseks tuleb selle eest hoolitseda ja tööriista regulaarselt puhastada.



**HOIATUS: Et vähendada tõsist kehavigastusohu, tuleb elektritööriist enne seadistamist või lisaseadmete/tarvikute paigaldamist ja eemaldamist välja lülitada ja voluvõrgust eemaldada.** Enne tööriista uuesti ühendamist vajutage käivituslülitit sisse ja välja tagamaks, et tööriist on väljas.

## Eemaldatavad harjad

Mootor lülitub automaatselt välja, viidates sellele, et süsinikharjad on peaaegu kulunud ja et tööriista tuleb hooldada. Süsinikharju ei saa kasutaja hooldada. Viige tööriist volitatud DEWALTi remondiagendile.



## Määrimine

Teie elektritööriist ei vaja lisamäärimist.



## Puhastamine



**HOIATUS: Puhuge mustus ja tolm korpusest kuiva õhuga välja niipea, kui näete ventilatsiooniasade ümber kogunenud tolmu või mustust.** Kandke

selle töö tegemisel heakskiidetud kaitseprille ja tolumaski.



**HOIATUS:** Ärge kunagi kasutage tööriista mittemetallist osade puhastamiseks lahusteid või muid kemikaale. Need kemikaalid võivad nõrgendada tööriista materjale. Kasutage vaid veega või pehme seebiga niisutatud lappi. Ärge laske vedelikel sattuda tööriista sisse; ärge kastke tööriista või selle osi vedelikku.

## Lisatarvikud



**HOIATUS:** Kuna muid tarvikuid peale DEWALTi pakutavate ei ole koos selle seadmega testitud, võib nende kasutamine koos selle tööriistaga olla ohtlik. Kehavigastusohu vähendamiseks on koos seadmega lubatud kasutada ainult DEWALTi soovitatud tarvikuid.

Sobivate tarvikute kohta teabe saamiseks pidage nõu müüjaga.

	Max [mm]		[mm]	Min pöörded [min <sup>-1</sup> ]	Perifeerne kiirus [m/s]	Keermestatud ava pikkus [mm]
	D	b				
	115	6	22,23	11 000	80	-
	125	6	22,23	11 000	80	-
	115	-	-	11 000	80	-
	125	-	-	11 000	80	-
	75	30	M14	11 000	45	16,0
	115	12	M14	11 000	80	16,0
	125	12	M14	11 000	80	16,0



## Keskkonnakaitse



Eraldi kogumine. Seda toodet ei tohi kõrvaldada koos olmejäätmetega.



Kui ühel päeval leiате, et teie DEWALTi toode on muutunud kasutuks või vajab väljavahetamist, ärge kõrvaldage seda koos olmeprügiga. Viige toode vastavasse kogumispunkti.

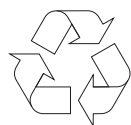











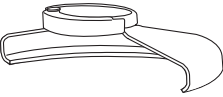

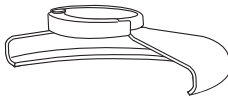
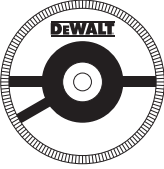

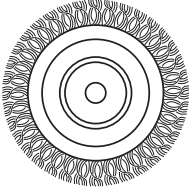
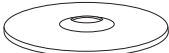
Kasutatud toodete ja pakendite lahuskogumine võimaldab materjale taaskasutada. Materjalide taaskasutamine aitab vältida keskkonna saastamist ja vähendab vajadust tooraine järele.

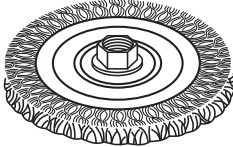
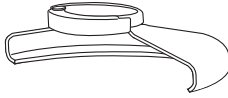
Kohalikud määrused võivad nõuda elektroonikaromu eraldamist olmejäätmetest ning selle viimist prügilasse või jaemüüjale, kellelt ostate uue toote.

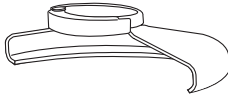

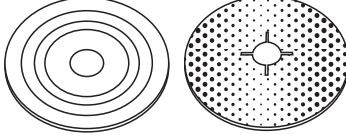
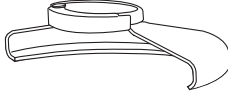

DEWALT pakub võimalust DEWALTi toodete tagasivõtmiseks ja ringlussevõtuks pärast kasutusea lõppu. Selle teenuse kasutamiseks viige toode volitatud remonditöökotta, kus see meie nimel tagasi võetakse.

Lähima volitatud hooldustöökoja leidmiseks võite pöörduda DEWALTi kohaliku esindusse, mille aadressi leiате käesolevast kasutusjuhendist. Samuti on DEWALTi volitatud remonditöökodade nimekiri ja müügi järgse teeninduse üksikasjad ning kontaktid leitavad internetis aadressil:  
**[www.2helpU.com](http://www.2helpU.com)**.

## LIHVIMISE JA LÕIKAMISE TARVIKUTE TABEL

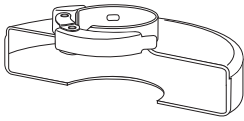
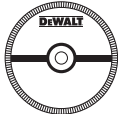
Kaitsevõre tüüp	Lisaseade	Kirjeldus	Kuidas kinnitada lihvijale
 <p><b>TÜÜP 27 KAITSEKATE</b></p>		Kaldu keskmega lihvimisketas	 <p>Tüübi 27 kaitsekate</p>
		Ääriku ratas	 <p>Tagaäärik</p>
		Juhtme rattad	 <p>Tüübi 27 kaldu keskmega ratas</p>  <p>Keermestatud klambri mutter</p>
		Juhtme rattad keermestatud mutriga	 <p>Tüübi 27 kaitsekate</p>  <p>Juhtmeratas</p>
		Traadipundar keermestatud mutriga	 <p>Tüübi 27 kaitsekate</p>  <p>Traathari</p>
		Aluspadi/liivapaber	 <p>Tüübi 27 kaitsekate</p>  <p>Kummist aluspadi</p>  <p>Lihvimisketas</p>  <p>Keermestatud klambri mutter</p>

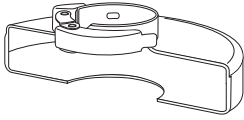
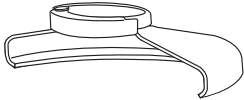
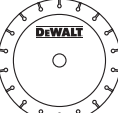
**LIHVIMISE JA LÕIKAMISE LISASEADETE TABEL (jätkub.)**

<i>Kaitsevõre tüüp</i>	<i>Lisaseade</i>	<i>Kirjeldus</i>	<i>Kuidas kinnitada lihvijale</i>
 <b>TÜÜP 1 KAITSEKATE</b>	 Puidulõike- ketas, seotud	Tüübi 1 kaitsevõre   Tagaäärik	
	 Metallilõike- ketas, seotud		
 <b>TÜÜP 1 KAITSEKATE</b>  <b>VÕI</b>   <b>TÜÜP 27 KAITSEKATE</b>	 Teemantilõike- kettad	 Lõikeratas   Keermestatud klambri mutter	

# KAMPINIAI ŠLIFUOKLIAI DWE4050, DWE4051, DWE4120, DWE4150, DWE4151

## Sveikiname!

Jūs pasirinkote „DeWALT“ įrankį. Dėl ilgametės patirties, kruopštaus patobulinimo ir atsinaujinimo bendrovė „DeWALT“ yra viena iš patikimiausių profesionalių elektros įrankių vartotojų partnerių.

## Techniniai duomenys

		DWE4050	DWE4051	DWE4120	DWE4150	DWE4151
Įtampa	$V_{AC}$	230	230	230	230	230
Naudojant JK ir Airijoje	V	230/115	-	-	230/115	-
Tipas		2	2	1	1	1
Galios įvestis	W	800	800	900	900	900
Greitis įrankiui veikiant be apkrovos	$\text{min}^{-1}$	11 800	11 800	11 800	11 800	11 800
Disko skersmuo	mm	115	125	115	115	125
Veleno skersmuo		M14	M14	M14	M14	M14
Veleno ilgis	mm	14,2	14,2	14,2	14,2	14,2
Svoris	kg	1,8*	1,9*	2,05*	2,0*	2,05*

\* svoris su šonine rankena ir apsauginiu gaubtu

$L_{PA}$ (garso slėgis)	dB(A)	90,5	90,5	91,5	91,5	91,5
$K_{PA}$ (garso slėgio paklaida)	dB(A)	3,0	3,0	3,0	3,0	3,0
$L_{WA}$ (garso galia)	dB(A)	101,3	101,3	102,5	102,5	102,5
$K_{WA}$ (garso galios paklaida)	dB(A)	3,0	3,0	3,0	3,0	3,0

Bendras vibracijos dydis (triašio vektoriaus suma) nustatytas pagal EN 60745:

Vibracijos emisijos vertė ah šlifuojant paviršius

$a_{h'AG} =$	$\text{m/s}^2$	9,4	9,4	11,0	11,0	11,0
Paklaida K =	$\text{m/s}^2$	1,5	1,5	1,5	1,5	1,5

Vibracijos emisijos vertė ah poliruojant diskais

$a_{h'DS} =$	$\text{m/s}^2$	7,5	7,5	6,8	6,8	6,8
Paklaida K =	$\text{m/s}^2$	1,5	1,5	1,5	1,5	1,5

Šiame informaciniame lapelyje nurodyta keliama vibracija nustatyta atsižvelgiant į standartinį bandymo metodą, pateiktą EN 60745, todėl ją galima palyginti su kitų elektrinių įrankių keliama vibracija. Nurodyta keliama vibracija taip pat gali būti naudojama preliminariam vibracijos poveikiui įvertinti.



**ĮSPĖJIMAS:** Nurodytoji vibracija kyla naudojant įrankį pagrindiniams numatytiems darbams. Tačiau, jei šiuo įrankiu atliekami kiti darbai, naudojant kitus priedus arba prastai prižiūrimus priedus, vibracijos emisija gali skirtis. Dėl to gali žymiai padidėti vibracijos poveikis per visą darbo laiką.

Vertinant vibracijos poveikio lygį per tam tikrą darbo laikotarpį, reikia atsižvelgti ne tik į laiką, kai įrankis veikia, bet ir į tą laiką, kai įrankis yra išjungtas ir į laiką, kai jis veikia parengties režimu. Dėl to gali žymiai sumažėti vibracijos poveikis per visą darbo laiką.

Imkitės papildomų saugos priemonių, kad apsisaugotumėte nuo vibracijos poveikio, pavyzdžiui: techniškai prižiūrėkite įrankį ir jo priedus, laikykite rankas šiltai, planuokite darbą.



**Saugikliai**

Europos vartotojams	230 V įrankiai	10 amperų elektros tinkle
JK ir Airijos vartotojams	230 V įrankiai	13 amperų elektros kištukuose

**Apibrėžtys: Saugos nurodymai**

Toliau pateiktos apibrėžtys apibūdina kiekvieno žodinio signalo griežtumą. Prašome perskaityti šį vadovą ir atkreipti dėmesį į šiuos simbolius.



**PAVOJUS:** nurodo tiesioginę pavojingą situaciją, kurios neišvengę, žūsitate arba sunkiai susižalosite.



**ĮSPĖJIMAS:** Nurodo potencialią pavojingą situaciją, kurios neišvengus galima sunkiai ar net mirtinai susižaloti.



**DĖMESIO:** reiškia potencialią pavojingą situaciją, kuri, jeigu jos neišvengti, galėtų baigtis nesunkiu arba vidutiniu sužeidimu.

**PASTABA:** nurodo praktiką, nesusijusią su sužeidimu, kuri gali padaryti žalos turtui.



Reiškia elektros smūgio pavojų.



Reiškia gaisro pavojų.

**EB atitikties deklaracija****MAŠINŲ DIREKTYVA**

DWE4050, DWE4051, DWE4120, DWE4150, DWE4151

„DeWALT“ pareiškia, kad **Techninių duomenų** skyriuje aprašyti gaminiai yra sukurti laikantis toliau nurodytų reikalavimų ir standartų: 2006/42/EB, EN 60745-1, EN 60745-2-3

Šie gaminiai taip pat atitinka Direktyvas 2004/108/EB ir 2011/65/EB. Dėl papildomos informacijos prašome kreiptis į „DeWALT“ atstovą toliau nurodytu adresu arba žiūrėkite į vadovo pabaigoje pateiktą informaciją.

Toliau pasirašęs asmuo yra atsakingas už techninio dokumento sukūrimą ir pateikia šią deklaraciją „DeWALT“ vardu.

Horst Grossmann  
Gaminių projektavimo ir tobulinimo  
viceprezidentas  
DeWALT, Richard-Klinger-Strasse 11,  
D-65510, Idstein, Germany (Vokietija)  
2012-09-01



**ĮSPĖJIMAS:** Norėdami sumažinti susižeidimo pavojų, perskaitykite šią instrukciją.

**Bendrieji įspėjimai darbui su elektriniais įrankiais**

**ĮSPĖJIMAS!** Perskaitykite visus saugos įspėjimus ir visus nurodymus. Jei bus nesilaikoma toliau pateiktų įspėjimų ir nurodymų, gali kilti elektros smūgio, gaisro ir (arba) sunkaus sužeidimo pavojus.

**IŠSAUGOKITE VISUS ĮSPĖJIMUS IR NURODYMUS ATEIČIAI**

Sąvoka „elektrinis įrankis“ pateiktuose įspėjimuose reiškia į maitinimo tinklą jungiamą (laidinį) elektrinį įrankį arba akumuliatoriaus maitinamą (belaidį) elektrinį įrankį.

**1) DARBO VIETOS SAUGA**

- Darbo vieta turi būti švari ir gerai apšviesta.** Užgriozdintos ir tamsios vietos dažnai yra nelaimingų atsitikimų priežastimi.
- Elektrinių įrankių nenaudokite sprogyje aplinkoje, pavyzdžiui ten, kur yra degių skysčių, dujų arba dulkių.** Elektriniai įrankiai sukelia kibirkštis, nuo kurių gali užsidegti dulkės arba garai.
- Dirbdami su elektriniu įrankiu neleiskite artyn vaikų ir pašalinių asmenų.** Jie gali blaškyti dėmesį ir dėl to galite nesuvaldyti įrankio.

**2) ELEKTROS SAUGA**

- Elektrinių įrankių kištukai privalo atitikti elektros lizdus. Niekada niekaip nemodifikuokite kištuko. Su įžemintais elektriniais įrankiais niekada nenaudokite jokių adapterių.** Nepakeisti, originalūs kištukai ir juos atitinkantys elektros lizdai sumažins elektros smūgio pavojų.

- b) **Stenkitės nesiliesti kūnu prie įžemintų paviršių, pavyzdžiui, vamzdžių, radiatorių, viryklių ir šaldytuvų.** Jei jūsų kūnas būtų įžemintas, elektros smūgio pavojus padidėtų.
- c) **Nedirbkite su šiuo įrankiu Lietuje arba esant drėgnoms oro sąlygoms. Į elektrinį įrankį patekęs vanduo padidina elektros smūgio pavojų.**
- d) **Atsargiai elkitės su elektros laidu. Niekada nenaudokite laido elektriniam įrankiui nešti, jam ar kištukui traukti. Saugokite laidą nuo karščio, tepalo, aštrių kraštų arba judančių dalių.** Pažeisti arba susinarplioję laidai padidina elektros smūgio pavojų.
- e) **Dirbdami su elektriniu įrankiu lauke, naudokite darbui lauke tinkamą ilginimo laidą.** Naudojant darbui lauke tinkamą laidą, sumažėja elektros smūgio pavojus.
- f) **Jeigu elektrinį įrankį neišvengiamai reikia naudoti drėgnoje aplinkoje, naudokite maitinimo šaltinį, apsaugotą liekamosios elektros srovės prietaisu (RCD).** Naudojant RCD, sumažėja elektros smūgio pavojus.

### 3) ASMENINĖ SAUGA

- a) **Būkite budrūs, žiūrėkite ką darote ir vadovaukitės sveika nuovoka, kai dirbate su elektriniu įrankiu. Nenaudokite elektrinio įrankio būdami pavargę arba veikiami narkotikų, alkoholio arba vaistų.** Dirbant su elektriniu įrankiu užtenka vienos neatidumo akimirkos ir galima sunkiai susižeisti.
- b) **Dėvėkite asmeninės saugos įrangą. Visada naudokite akių apsaugos priemones.** Apsauginės priemonės, pavyzdžiui, respiratorius, apsauginiai batai neslidžiais padais, šalmas ar ausų apsaugos, naudojamos atitinkamomis sąlygomis, mažina susižeidimo pavojų.
- c) **Būkite atsargūs, kad netyčia neįjungtumėte įrankio. Prieš įjungdami įrankį į elektros tinklą ir (arba) įdėdami akumuliatorių bloką, prieš paimdami ar nešdami įrankį, visuomet patikrinkite, ar išjungtas jo jungiklis.** Nešant elektrinius įrankius uždėjus pirštą ant jų jungiklio arba įjungiant įrankius į elektros tinklą, kai jų jungikliai yra įjungti, įvyksta nelaimingų atsitikimų.
- d) **Prieš įjungdami elektrinį įrankį, pašalinkite nuo jo visus reguliavimo raktus ar veržliarakčius.** Neištraukę veržliarakčio iš besisukančios elektros įrankio dalies rizikuojate susižeisti.
- e) **Nepersitempkite. Visuomet tvirtai stovėkite ant žemės, išlaikykite pusiausvyrą.** Taip galėsite lengviau suvaldyti elektrinį įrankį netikėtomis situacijomis.
- f) **Dėvėkite tinkamą aprangą. Nedėvėkite laisvų rūbų arba laisvai kabančių papuošalų. Plaukus, aprangą ir pirštines laikykite atokiau nuo judančių dalių.** Judamosios dalys gali įtraukti laisvus drabužius, papuošalus ar ilgus plaukus.
- g) **Jei yra įrenginių, skirtų prijungti dulkių trauktuvus ir dulkių surinkimo prietaisus, būtina juos prijunkite ir tinkamai naudokite.** Naudojant dulkių surinkimo įrenginius, galima sumažinti su dulkėmis susijusius pavojus.

### 4) ELEKTRINIŲ ĮRANKIŲ NAUDOJIMAS IR PRIEŽIŪRA

- a) **Elektros įrankio negalima apkrauti per dideliu darbo krūviu. Darbui atlikti naudokite tinkamą įrankį.** Tinkamu elektriniu įrankiu geriau ir saugiau atliksite darbą tokiu greičiu, kuriam jis yra numatytas.
- b) **Nenaudokite elektrinio įrankio, jeigu jo jungiklis jo neįjungia arba neišjungia.** Bet kuris elektrinis įrankis, kurio negalima valdyti jungikliu, yra pavojingas – jį privaloma pataisyti.
- c) **Prieš atlikdami bet kokius reguliavimo, priedų pakeitimo arba paruošimo saugojimui darbus, atjunkite šį elektrinį įrankį nuo energijos šaltinio ir (arba) ištraukite akumuliatoriaus kasetę.** Tokios apsauginės priemonės sumažina pavojų netyčia įjungti elektrinį įrankį.
- d) **Tuščiaja eiga veikiančią elektrinį įrankį laikykite vaikams nepasiekiamoje vietoje, ir neleiskite jo naudoti su šiuo elektriniu įrankiu arba šiomis instrukcijomis nesusipažinusiems asmenims.** Nekvalifikuotų vartotojų naudojami elektriniai įrankiai yra pavojingi.
- e) **Rūpestingai prižiūrėkite elektrinius įrankius. Patikrinkite, ar gerai sulygiuota ir ar nesukimba judančios dalys, ar dalys nesulūžę ir visas kitas būsenas, kurios gali turėti įtakos elektrinio įrankio naudojimui. Jeigu elektrinis įrankis sugadintas, prieš naudojant jį reikia pataisyti.** Daugelis nelaimingų atsitikimų nutinka dėl prastai prižiūrimų elektrinių įrankių.

- f) **Pjovimo įrankiai turi būti aštrūs ir švarūs.** Tinkamai techniškai prižiūrimi pjovimo įrankiai aštriais pjovimo galais mažiau strigs, juos bus lengviau valdyti.
- g) **Naudokite šį elektrinį įrankį, jo priedus, keičiamąsias dalis ir pan. pagal šią instrukciją ir atsižvelgdami į darbo sąlygas bei darbą, kurį reikia atlikti.** Naudojant elektrinį įrankį kitiems darbams nei numatytieji atlikti, gali susidaryti pavojingų situacijų.

## 5) TECHNINĖ PRIEŽIŪRA

- a) **Šį elektrinį įrankį privalo techniškai prižiūrėti kvalifikuotas specialistas, naudodamas originalias keičiamąsias dalis.** Taip užtikrinsite saugų elektros įrankio darbą.

## PAPILDOMOS SPECIALIOS SAUGOS TAISYKLĖS

### Saugos instrukcija atliekant visus darbus

#### SAUGOS ĮSPĖJIMAI DĖL POLIRAVIMO IR ŠLIFAVIMO DARBŲ NAUDOJANT ŠLIFAVIMO DISKUS IR VIELINIUS ŠEPETĖLIUS

- a) **Šį elektrinį įrankį galima naudoti kaip šlifuoklį, poliruoklį, vielinį šepetėlį arba pjovimo įrankį.** Perskaitykite visus su šiuo elektriniu įrankiu pateiktus saugos įspėjimus, nurodymus, poveikslėlius ir techninius duomenis. Jeigu nesivadovausite visais toliau pateiktais nurodymais, galite gauti elektros smūgį, sukelti gaisrą ir (arba) sunkiai susižeisti.
- b) **Šiuo elektriniu įrankiu nerekomenduojama atlikti tokių operacijų kaip poliravimas.** Atlikti darbus, kuriems daryti elektrinis įrankis nėra skirtas, gali būti pavojinga ir galima susižeisti.
- c) **Nenaudokite priedų, kurių specialiai nesukūrė ir nerekomendavo šio įrankio gamintojas.** Jeigu priedą ir galima uždėti ant šio elektrinio įrankio, tai dar nereiškia, kad dirbti su juo bus saugu.
- d) **Nustatytasis priedo sukimosi greitis privalo būti bent jau lygus maksimaliam ant elektrinio įrankio nurodytam greičiui.** Priedai, kurie sukasi greičiau, nei numatyta, gali sulūžti ir būti nusviesti.
- e) **Priedo išorinis skersmuo ir storis turi atitikti elektrinio įrankio pajėgumo koeficientą.** Netinkamo dydžio priedų negalima tinkamai apsaugoti gaubtais ar valdyti.
- f) **Diskų, jungių, atraminių padų arba bet kokio kito priedo vidinis skersmuo privalo tinkamai atitikti elektrinio įrankio sukimo veleną.** Priedai, kurių vidinės skylės neatitinka elektrinio įrankio montavimo prietaisų, bus nesubalansuoti, pernelyg vibruos ir dėl to galima netekti įrankio kontrolės.
- g) **Nenaudokite apgadintų priedų. Prieš kiekvieną naudojimą, patikrinkite priedą, pavyzdžiui, šlifavimo diską, ar jis neįskilęs ir neįtrūkęs, ar atraminis padas neįtrūkęs, nesuplėšytas ar pernelyg nenusidėvėjęs, ar neatsilaisvino arba nesutrūkinėjo vielinio šepetčio vielelės.** Jeigu elektrinis įrankis ar jo priedas buvo numestas, patikrinkite, ar nėra pažeidimų arba naudokite nepažeistą priedą. Patikrinę ir uždėję priedą, atsistokite atokiai nuo sukamojo priedo vietos ir neleiskite artyn pašalinių asmenų; paleiskite elektrinį įrankį vienai minutei maksimaliu pajėgumu be apkrovos. Paprastai sugadinti priedai šio patikrinimo metu sulūš.
- h) **Dėvėkite asmeninės saugos priemones. Priklausomai nuo pritaikymo, naudokite apsauginį antveidį, tamsius arba apsauginius akinius. Pagal aplinkybes dėvėkite respiratorių, ausų apsaugas, mūvėkite pirštines ir darbinę prijuostę, kuri sulaikytų smulkias šlifavimo daleles arba ruošinio dalis.** Akiniai turi būti pajėgūs sulaikyti įvairių darbų metu susidarančias, išmetamas daleles. Respiratorius arba dujų kaukė turi tinkamai sulaikyti darbų metu kylančias daleles. Per ilgai dirbant labai triukšmingoje aplinkoje, galima netekti klausos.
- i) **Laikykite stebinčiuosius toliau nuo darbo vietos. Visi įeinantieji į darbo teritoriją, privalo dėvėti asmenines saugos priemones.** Ruošinio dalelės arba sulūžę priedai gali būti nusviesti ir sužeisti šalia darbo vietos esančius asmenis.
- j) **Atlikdami veiksmus, kurių metu pjovimo priedas gali prisiliesti prie paslėptų laidų ar įrankio laido, laikykite elektrinį įrankį tik už izoliuoto suėmimo paviršiaus.** Pjovimo daliai prisilietus prie „gyvo“ laido, neizoliuotos metalinės elektrinio įrankio dalys gali sukelti elektros smūgį ir nutrenkti operatorių.



- k) **Nutieskite laidą atokiai nuo besisukančio priedo.** Jeigu netektumėte pusiausvyros, laidas gali būti nupjautas arba jis gali užsikabinti ir įtraukti jūsų ranką į besisukantį priedą.
- l) **Niekada nepadėkite įrankio, kol jo antgalis visiškai nesustos.** Besisukantis priedas gali užsikabinti už paviršiaus ir negalėsite jo valdyti.
- m) **Nejunkite elektrinio įrankio, kai nešate jį sau prie šono.** Netyčia prisilietus prie besisukančio priedo, jis gali įtraukti jūsų drabužius ir priedas sužalos jūsų kūną.
- n) **Reguliariai išvalykite elektrinio įrankio ventiliacijos angas.** Variklio aušintuvas įtrauks dulkes į korpuso vidų, ir susikaupusios metalo dulkės galės sukelti elektros pavojų.
- o) **Nenaudokite elektrinio įrankio šalia degių medžiagų.** Kibirkštys gali uždegti šias medžiagas.
- p) **Nenaudokite priedų, kuriuos reikia aušinti aušinimo skysčiais.** Naudojant vandenį arba kitas skystas aušinimo medžiagas, galima žūti nuo elektros srovės arba elektros smūgio.
- a) **Tvirtai laikykite elektrinį įrankį ir stovėkite taip, kad jūsų kūnas bei ranka netrukdytų priešintis atatrankos jėgoms.** Visuomet naudokite pagalbinę rankeną, jei ji įrengta, kad galėtumėte maksimaliai suvaldyti įrankį atatrankos arba sukimo momento reakcijos metu. Operatorius gali suvaldyti sukimo momento reakcijos arba atatrankos jėgas, jei imsis tinkamų atsargumo priemonių.
- b) **Niekada neikiškite rankų prie besisukančio priedo.** Priedas gali atšokti nuo jūsų rankos.
- c) **Nestovėkite tokioje padėtyje, į kurią galėtų atšokti įrankis įvykus atatrankai.** Atatranka svies įrankį kryptimi, priešinga disko sukimosi kryptčiai sugnybimo taške.
- d) **Būkite itin atsargūs, apdirbdami kampus, aštirus kraštus ir pan. Stenkitės, kad įrankis neatšoktų ir neužkliūtų.** Kampai, aštūrūs kraštai arba šoktelėjimas gali priversti besisukantį priedą užkliūti ir sukelti atatranką, arba įrankis gali tapti nesuvaldomas.
- e) **Nemontuokite grandininio pjūklo medžio drožimo disko arba dantyto pjūklo disko.** Tokie diskai dažnai sukelia atatranką ir įrankis tampa nevaldomas.

## PAPILDOMA SAUGOS INSTRUKCIJA ATLIEKANT VISUS DARBUS

### Atatrankos priežastys ir prevenciniai operatoriaus veiksmai jai išvengti

Atatranka – tai staigi reakcija į besisukančio disko, atraminio pado, šepetėlio ar kokio nors kito priedo užstrigimą ar užkliuvimą. Suspaudimas arba sugriebimas sukelia staigų besisukančio priedo sulaikymą, dėl kurio nevaldomas elektrinis įrankis sulaikymo taške verčiamas judėti priešinga priedo sukimuisi kryptimi.

Pavyzdžiui, jei šlifavimo diskas yra sugnybiamas arba užstringa ruošinyje, disko kraštas, įeinantis į sužnybimo tašką, gali įstrigti medžiagos paviršiuje, priversdamas diską išlėkti ir atšokti. Diskas gali atšokti į operatorių arba nuo jo; tai priklauso nuo disko sukimosi krypties suspaudimo metu. Esant tokios sąlygoms, šlifuojamieji diskai gali suskilti.

Atatranka – netinkamo įrankio naudojimo ir (arba) netinkamų darbo tvarkos ar sąlygų padarinys, kurio galima išvengti imantis tinkamų, toliau nurodytų atsargumo priemonių:

### Saugos įspėjimai, taikytini atliekant šlifavimo ir abrazyvinio pjovimo darbus

- a) **Naudokite tik šiam elektriniam įrankiui rekomenduojamus diskus ir konkreitiems pasirinktiems diskams pritaikytus apsauginius gaubtus.** Diskų, kurie nėra skirti naudoti su šiuo įrankiu, negalima tinkamai apsaugoti apsauginiais gaubtais, su jais dirbti nesaugu.
- b) **Siekiant maksimalaus saugumo, reikia saugiai, tinkamai uždėti apsauginį gaubtą, kad būtų neuždengta minimali disko dalis.** Apsauginis gaubtas padeda apsaugoti operatorių nuo skriejančių sulūžusio disko dalelių, atsitiktinio prisilietimo prie disko ir kibirkščių, kurios gali uždegti drabužius.
- c) **Diskai turi būti naudojami tik pagal rekomenduojamą paskirtį.** Pavyzdžiui, nešlifuojukite pjovimo disko šonu. Šlifuojamieji pjovimo diskai skirti periferiniam galandimui, šoninės jėgos juos gali suskaldyti.
- d) **Visuomet naudokite neapgadintas, tinkamo dydžio ir formos, pagal pasirinktą diską, diskų junges.** Tinkamos diskų jungės laiko diską ir taip sumažina disko sulaužymo

galimybę. Pjovimo diskams skirtos jungės gali būti visai kitokios nei šlifavimo diskų jungės.

- e) **Nenaudokite nusidėvėjusių didesniems elektriniams įrankiams skirtų diskų.** Didesniems elektriniams įrankiams skirti diskai netinka greičiau besisukančiam mažesniam įrankiui, jie gali sprogti.

## Papildomi saugos įspėjimai atliekant šlifuojamojo pjovimo darbus

- a) **Nespauskite pjovimo disko ir nenaudokite pernelyg didelio slėgio. Nemėginkite atlikti pernelyg gilių pjūvių.** Per daug spaudžiant diską, padidėja apkrova ir diskas gali greičiau sulinkti arba užstrigti pjūvyje bei sukelti atotrūkį arba diskas gali suskilti.
- b) **Nestovėkite vienoje linijoje su besisukančiu disku arba už jo.** Kai diskas darbo metu juda nuo jūsų kūno, galima atotrūkį gali sviesti besisukančią diską ir elektrinį įrankį tiesiai į jus.
- c) **Kai diskas užstrigo arba kai pjovimas dėl kitų priežasčių nutraukiamas, išjunkite elektrinį įrankį ir nejudinkite jo, kol diskas visiškai nenustos suktis. Niekada nebandykite ištraukti disko iš pjūvio, kol diskas sukasi, kitaip gali įvykti atotrūkį.** Išstirkite ir pataisykite gedimą, kad diskas daugiau neužstrigtų.
- d) **Nepradėkite iš naujo pjauti, kai diskas ruošinyje. Palaukite, kol diskas ims suktis visu greičiu, tada vėl atsargiai nuleiskite jį į pjūvį.** Vėl paleidus elektrinį įrankį ruošinyje, jis gali užstrigti, iššokti arba gali vėl įvykti atotrūkį.
- e) **Paremkite plokštes arba kitus labai didelius ruošinius, kad maksimaliai sumažėtų pavojus suspausti diską ir sukelti atotrūkį.** Dideli ruošiniai dažnai linksta nuo savo pačių svorio. Ruošinį reikia paremti iš abiejų disko pusių, šalia pjovimo linijos ir prie ruošinio krašto.
- f) **Būkite ypač atsargūs, kai darote „kišeninį“ (ileidžiamąjį) pjūvį sienose ar kitose aklinoose vietose.** Išsikišantis diskas gali perpjauti dujų ar vandens vamzdžius, elektros laidus ar objektus, kurie gali sukelti atotrūkį.

## Saugos įspėjimai. taikytini atliekant šlifavimo darbus šlifavimo popieriumi

- a) **Nenaudokite itin didelio dydžio šlifavimo disko popieriaus. Rinkdamiesi šlifavimo popierių, vadovaukitės gamintojų rekomendacijomis.** Didesnis šlifavimo popierius, kuris išsikiša už šlifavimo pado ribų, gali sukelti įplėšimo pavojų, dėl to gali lūžti diskas arba įvykti atotrūkį.

## Saugos įspėjimai, taikytini atliekant šlifavimo darbus vieliniais šepetėliais

- a) **Atkreipkite dėmesį, kad vielinių šepetėlių šeriai lekia net įprasto šlifavimo metu. Nespauskite šepetėlio per daug, kad nebūtų per daug spaudžiamos vielos.** Vieliniai šereliai gali įstrigti drabužiuose ir (arba) odoje.
- b) **Jei atliekant darbus, kurių metu naudojami vieliniai šepetėliai, rekomenduojama naudoti apsaugą, būkite atsargūs, kad vielinis diskas arba šepetėlis neliestų apsaugos.** Darbo metu ir dėl išcentrinų jėgų vielinio disko arba šepetėlio skersmuo gali padidėti.

## Papildomos saugos taisyklės naudojant šlifuoklus

- Užsriegiamų priedų sriegiai privalo atitikti šlifuoekli veleno sriegius. Naudojant priedus, montuojamus jungėmis, vidinė priedo anga privalo atitikti jungės fiksavimo skersmenį. Priedai, kurie neatitinka elektrinio įrankio montavimo prietaisų, bus nesubalansuoti, pernelyg vibruos ir dėl to galima netekti įrankio kontrolės.
- Diskų su įspaustais centrais šlifavimo paviršius privalo būti sumontuotas taip, kad jis būtų žemiau apsauginio gaubto krašto plokštumos. Netinkamai sumontuoto disko, kuris išsikiša pro apsauginio gaubto krašto plokštumą, tinkamai apsaugoti neįmanoma.
- **Nenaudokite 11 tipo (puodelio formos) šlifavimo diskų su šiuo įrankiu.** Naudojant netinkamus priedus, galima susižeisti.
- **Visada naudokite šoninę rankeną. Tvirtai užveržkite rankeną.** Norint tinkamai valdyti įrankį, visuomet reikia naudoti šoninę rankeną.

## Kiti pavojai

Nepaisant atitinkamų saugos nurodymų pritaikymo ir saugos priemonių naudojimo, tam tikrų kitų pavojų išvengti neįmanoma. Kyla šie pavojai:

- klausos pablogėjimas;
- susižeidimo pavojus dėl svaidomų dalelių;
- pavojus nusideginti, nes darbo metu priedai labai įkaista;
- pavojus sveikatai dėl vibracijos ilgai naudojant įrankį;
- sveikatai kenksmingų medžiagų dulkių keliamas pavojus.

## Ant įrankio esantys ženklai

Ant įrankio rasite pavaizduotas šias piktogramas:



Prieš naudojimą perskaitykite naudojimo instrukciją.



Naudokite ausų apsaugos priemones.



Dėvėkite akių apsaugas.

### DATOS KODO PADĖTIS (1 PAV.)

Datos kodas (p), kuriame nurodyti ir pagaminimo metai, yra pažymėtas ant korpuso.

Pavyzdys:

2012 XX XX  
Pagaminimo metai

## Pakuotės turinys

Pakuotėje yra:

- 1 kampinis šlifukoelis
- 1 apsauginis gaubtas
- 1 šoninė rankena
- 1 jungių komplektas
- 1 šešiakampis veržliaraktis
- 1 naudojimo instrukcija
- 1 brėžinio išsklotinė
- *Patikrinkite įrankį, dalis arba priedus, ar jie nebuvo apgadinti pristatymo metu.*
- *Prieš naudojimą skirkite laiko atidžiai perskaityti ir suprasti šį vadovą.*

## Aprašymas (1, 3 pav.)



**ĮSPĖJIMAS:** Niekuomet nekeiskite elektrinio įrankio arba kokios nors jo dalies. Galite patirti turtinę žalą arba susižeisti.

- a. veleno fiksavimo mygtukas
- b. velenas
- c. šoninė rankena
- d. atraminė jungė
- e. srieginė suspaudimo veržlė
- f. apsauginis gaubtas
- g. stumdomas jungiklis
- h. svirtinis jungiklis (tik DWE4120)
- i. atlaisvinimo svirtis (tik DWE4120)
- j. Apsauginio gaubto atlaisvinimo svirtis

### NUMATYTOJI NAUDOJIMO PASKIRTIS

Didelio galingumo kampiniai šlifukoeliai DWE4050, DWE4051, DWE4120, DWE4150, DWE4151 skirti profesionaliems šlifavimo, poliravimo, valymo vieliniai šepetėliais ir pjovimo darbams.

**NENAUDOKITE** jokių kitų šlifavimo diskų, išskyrus centre įlenktus diskus ir poliravimo diskus.

**NENAUDOKITE** esant drėgnoms oro sąlygoms arba šalia degių skysčių ar dujų.

Didelio galingumo kampiniai šlifukoeliai yra profesionalūs elektriniai įrankiai.

**Neleiskite** vaikams liesti šį įrankį. Jei šį įrankį naudoja nepatyrę operatoriai, juos reikia prižiūrėti.

- Šis įrankis neskirtas naudoti menkesnių fizinių, sensorinių ar protinių gebėjimų asmenims (įskaitant vaikus) arba asmenims, kuriems trūksta patirties ir žinių, nebent juos prižiūrėtų už jų saugumą atsakingas asmuo. Vaikai niekada neturi būti palikti vieni su šiuo įrankiu.

## Elektros sauga

Šis elektrinis variklis skirtas tik vieno dydžio įtampai. Visuomet patikrinkite, ar elektros tinklo įtampa atitinka kategorijos plokštelėje nurodytą įtampą.



Remiantis EN 60745 standartu, šis „DeWALT“ įrankis turi dvigubą izoliaciją; todėl įžeminimo laido nereikia.



**Įspėjimas:** 115 V blokai turi būti valdomi naudojant negendantį izoliacinį transformatorių su įžeminimo



ekranu tarp pagrindinės ir antrinės apvijos.

Jeigu būtų pažeistas maitinimo laidas, jį reikia pakeisti specialiai paruoštu laidu, kurį galima įsigyti „DeWALT“ techninės priežiūros centre.

## Elektros kištuko keitimas (tik Jungtinės Karalystės ir Airijos vartotojams)

Jeigu reikia sumontuoti naują elektros kištuką:

- Saugiai išmeskite seną elektros kištuką.
- Rudą laidą junkite prie gyvo elektros kištuko įvado.
- Mėlyną laidą junkite prie neutralaus elektros kištuko įvado.



**Įspėjimas:** Prie įžeminimo įvado nieko jungti nereikia.

Vadovaukitės montavimo instrukcija, pateikiama su aukštos kokybės kištukais. Rekomenduojamas saugiklis: 13 A.

## Ilginio laido naudojimas

Jeigu reikia naudoti ilginimo laidą, naudokite tik aprobuotus, 3 gyslų ilginimo laidus, atitinkančius šio įrankio galingumą (žr. skyrių **Techniniai duomenys**). Minimalus laido skersmuo yra 1,5 mm<sup>2</sup>; maksimalus ilgis – 30 m.

Jeigu naudojate kabelio ritę, visuomet iki galo išvyniokite kabelį.

## SURINKIMAS IR REGULIAVIMO DARBAI



**Įspėjimas:** Norėdami sumažinti sunkių susižeidimų pavojų, prieš atlikdami bet kokius įtaisų ar priedų reguliavimo ar išmontavimo/sumontavimo darbus, išjunkite įrankį ir ištraukite kištuką iš maitinimo šaltinio. Prieš vėl prijungdami įrankį, paspauskite ir atleiskite svirtinį jungiklį, kad įrankis būtų išjungtas.

## Šoninės rankenos uždėjimas (1 pav.)



**Įspėjimas:** Prieš pradėdami dirbti su įrankiu, patikrinkite, ar tvirtai prisukote rankeną.

Tvirtai įsukite šoninę rankeną (c) į vieną iš bet kurioje pavarų dėžės pusėje esančių skylių.

Norint tinkamai valdyti įrankį, visuomet reikia naudoti šoninę rankeną.

## Papildoma įranga ir priedai

Šlifuoaklio priedams labai svarbu parinkti tinkamus apsauginius gaubtus, atraminius padus ir junges. Pasirinkite tinkamus priedus, vadovaudamiesi šio skyriaus gale esančia lentele.

**Pastaba:** Kraštų šlifavimą galima atlikti naudojant 27 tipo diskus, kurie yra specialiai sukurti šiam tikslui;



**Įspėjimas:** Priedai turi būti numatyti darbui bent tokiu greičiu, koks yra numatytas ant įrankio esančios įspėjamosios etiketės. Diskai arba priedai, veikiantys didesniu greičiu, nei numatyta, gali suskilti ir sužaloti. Užsriegiami priedai turi turėti įvorę M14. Visi neužsriegiami priedai turi turėti 22 mm centrinę skylę. Jeigu jie tokio skersmens skylės neturi, jie tikriausiai skirti diskiniam pjūklui ir jų naudoti negalima. Naudokite tik šio skyriaus gale esančioje lentelėje pavaizduotus priedus. Priedų sukimosi greitis privalo būti didesnis už minimalų disko sukimosi greitį, nurodytą įrankio vardinėje plokštelėje.

## Apsauginiai gaubtai



**Įspėjimas:** Norėdami sumažinti sunkių susižeidimų pavojų, prieš atlikdami bet kokius įtaisų ar priedų reguliavimo ar išmontavimo/sumontavimo darbus, išjunkite įrankį ir ištraukite kištuką iš maitinimo šaltinio. Prieš vėl prijungdami įrankį, paspauskite ir atleiskite svirtinį jungiklį, kad įrankis būtų išjungtas.



**DĖMESIO:** Su šiuo šlifuoakliu privaloma naudoti apsauginius gaubtus.

Naudojant šlifuoaklį DWE4050, DWE4051, DWE4120, DWE4150 arba DWE4151 metalui arba mūriui pjauti, PRIVALOMA naudoti 1 tipo apsauginį gaubtą. 1 tipo apsauginius gaubtus galima papildomai įsigyti iš „DeWALT“ atstovų.

**PASTABA:** Norėdami sužinoti, kokius kitus priedus galima naudoti su šiais šlifuoakliais, žr. šio skyriaus gale esančią **Šlifavimo ir pjovimo priedų lentelę**.

## APSAUGINIO GAUBTO „ONE-TOUCH“ (27 TIPO) UŽDĖJIMAS IR NUĖMIMAS (2A PAV.)

Pastaba: Jeigu šlifuoכלis yra pateiktas su berakčiu „One-Touch“ apsauginiu gaubtu, prieš montuodami apsauginį gaubtą, įsitikinkite, ar tinkamai sumontuotas varžtas, svirtis ir spyruoklė.

1. Paspauskite apsauginio gaubto atlaisvinimo svirtį (j).
2. Laikydami atlenkę apsauginio gaubto atlaisvinimo svirtį, sutapdinkite apsauginio gaubto ašeles (k) su angomis (l), padarytomis pavaru dėžėje.
3. Laikydami atlenkę apsauginio gaubto atlaisvinimo svirtį, spauskite apsauginį gaubtą žemyn tol, kol ašelės užsifiksuos, tada pasukite jas pavaru dėžės įvorės griovelyje. • Atleiskite apsauginio gaubto atlaisvinimo svirtį.
4. Atsukę veleną į save, sukite apsauginį gaubtą pagal laikrodžio rodyklę, nustatydami jį norimoje naudojimo padėtyje. Siekiant maksimaliai apsaugoti operatorių, apsauginio gaubto korpusas turi būti tarp veleno ir operatoriaus.
5. Apsauginį gaubtą galima lengvai reguliuoti, sukant jį pagal laikrodžio rodyklę.  
**PASTABA:** Apsauginio gaubto atlaisvinimo svirtis turi būti užfiksuota vienoje iš apsauginio gaubto žiede esančių išlyginimo angų (m). Tuomet apsauginis gaubtas bus tvirtai užfiksuotas. Paspaudus apsauginio gaubto atlaisvinimo svirtį, apsauginį gaubtą galima permontuoti priešingoje pusėje.
6. Norėdami apsauginį gaubtą nuimti, atlikite 1–3 veiksmus atvirkščia eilės tvarka.

## APSAUGINIS GAUBTAS SU FIKSAVIMO VARŽTU (2B PAV.)

1. Padėkite kampinį šlifuoכלį ant stalo veleno (b) į viršų.
2. Sutapdinkite ašeles (k) su įrantomis (l).
3. Spausdami apsauginį gaubtą (f) žemyn, pasukite jį į norimą padėtį.
4. Tvirtai priveržkite varžtą (n).
5. Norėdami apsauginį gaubtą nuimti, atlaisvinkite varžtą.



**DĖMESIO:** Jeigu apsauginio gaubto reguliavimo varžtu priveržti nepavyksta, nedirbkite su tokio įrankiu. Norėdami sumažinti susižeidimo pavojų, atiduokite šį įrankį ir apsauginį gaubtą į techninės

priežiūros centrą, kad apsauginį gaubtą pataisytų arba pakeistų.

## UŽDARO (1 TIPO) APSAUGINIO GAUBTO MONTAVIMAS



**Įspėjimas:** Jeigu šlifuoכלyje yra „One-Touch“ apsauginio gaubto varžtas, svirtis ir spyruoklė, prieš bandant montuoti uždara (1 tipo) apsauginį gaubtą, visas tas dalis reikia nuimti. Nuimtas dalis reikia saugiai padėti ir vėl jas sumontuoti, kai bus naudojamas „One-Touch“ apsauginis gaubtas. Jeigu prieš ardydami pažymėsite šių dalių padėtį, bus lengviau jas sumontuoti atgal.

1. Atlenkite apsauginio gaubto skląstį. Sutapdinkite apsauginio gaubto ašeles (k) su angomis (l), padarytomis pavaru dėžėje.
2. Stumkite apsauginį gaubtą žemyn, kol jo ašelės užsifiksuos ir lengvai suksis pavaru dėžės įvorės grioveliuose.
3. Pasukite apsauginį gaubtą į reikiamą darbo padėtį. Siekiant maksimaliai apsaugoti operatorių, apsauginio gaubto korpusas turi būti tarp veleno ir operatoriaus.
4. Užlenkite apsauginio gaubto skląstį, kad užfiksuotumėte jį ant pavaru dėžės gaubto. Užlenkus skląstį, apsauginis gaubtas turėtų būti nejudamas. Jeigu jį galima pasukti, užveržkite reguliavimo varžtą, kai suspaudimo svirtis yra uždaryta. Nedirbkite su šiuo šlifuoכלiu, jeigu apsauginis gaubtas yra atsilaisvinęs arba jeigu atidaryta spaustuvų svirtis.
5. Norėdami nuimti apsauginį gaubtą, atlenkite jo skląstį, kad rodyklės būtų vienoje linijoje su angomis, ir patraukite už apsauginio gaubto.

**Pastaba:** Jeigu po tam tikro laiko uždaras (1 tipo) apsauginis gaubtas atsilaisvintų, priveržkite reguliavimo varžtą, suspaudimo svirčiai esant uždarymo padėtyje.



**DĖMESIO:** Jeigu apsauginio gaubto reguliavimo varžtu priveržti nepavyksta, nedirbkite su tokio įrankiu. Norėdami sumažinti susižeidimo pavojų, atiduokite šį įrankį ir apsauginį gaubtą į įgaliotąjį techninės priežiūros centrą, kad apsauginį gaubtą pataisytų arba pakeistų.

**PASTABA:** Neužveržkite reguliavimo varžto, jei suspaudimo svirtis yra atidarymo padėtyje. Galite



*nepastebimai sugadinti apsauginį gaubtą arba montavimo įvorę.*

## Šlifavimo arba pjovimo disko uždėjimas ir nuėmimas (1, 4, 5 pav.)



**Įspėjimas:** Nenaudokite apgadinto disko.

1. Padėkite įrankį ant stalo apsauginiu gaubtu į viršų.
2. Tinkamai uždėkite atraminę jungę (d) ant veleno (b) (4 pav.).
3. Dėkite diską (p) ant atraminės jungės (d). Montuojant diską su išgaubtu centru, išgaubtas centras (o) privalo būti nukreiptas į atraminę jungę (d).
4. Užsukite sriegiuotąją suspaudimo veržlę (e) ant veleno (b) (5 pav.):
  - a. montuojant šlifavimo diską, ant sriegiuotosios suspaudimo veržlės (e) esantis žiedas privalo būti atsuktas į diską (5A pav.);
  - b. montuojant pjovimo diską, ant sriegiuotosios suspaudimo veržlės (e) esantis žiedas privalo būti atsuktas į priešingą pusę nuo disko (5B pav.).
5. Paspauskite veleno fiksavimo mygtuką (a) ir sukite veleną (b), kol jis tinkamai užsifikuos.
6. Užveržkite sriegiuotąją suspaudimo veržlę (e) pateiktu šešiakampiu veržliarakčiu arba dviejų kaiščių raktu.
7. Atlaisvinkite veleno fiksatorių.
8. Norėdami diską nuimti, atlaisvinkite sriegiuotąją suspaudimo veržlę (e) pateiktu šešiakampiu veržliarakčiu arba dviejų kaiščių raktu.

**PASTABA:** Kraštų šlifavimą galima atlikti šiam tikslui skirtais 27 tipo diskais; 6 mm storio diskai skirti paviršiams šlifuoti, o 3 mm diskai – kraštams šlifuoti. Pjovimo darbams būtina naudoti 1 tipo diską ir 1 tipo apsauginį gaubtą.

## Vielinių šepėčių ir vielinių diskų uždėjimas

Vieliniai, puodelio formos šepėčiai arba vieliniai diskai užsukami tiesiai ant šlifuoklio veleno, nenaudojant jokių jungių. Naudokite tik tuos šepėčius ar diskus, kuriuose yra srieginė įvorė M14. Dirbant su vieliniais šepėčiais ir diskais, būtina naudoti 27 tipo apsauginį gaubtą pateiktas.



**DĖMESIO:** Tvarkydami vielinius šepėčius ir diskus, mūvėkite pirštines. Jie gali būti aštrūs.



**DĖMESIO:** Sumontuotas ir naudojamas diskas arba šepetys neturi liesti apsauginio gaubto. Priedas gali būti nepastebimai apgadintas, dėl to gali suskilinėti šepėčio arba disko viela.

1. Rankomis užsukite diską ant veleno.
2. Nuspauskite veleno fiksavimo mygtuką ir, laikydami veržliarakčiu vielinio disko arba šepėčio įvorę, užsukite juos ant veleno.
3. Norėdami nuimti diską, atlikite veiksmus atvirkščia tvarka.

**PASTABA:** Jeigu prieš įjungdami įrankį būsite netinkamai uždėję diską, galite sugadinti įrankį arba diską.

## Atraminio pado / šlifavimo popieriaus lakšto uždėjimas ir nuėmimas (1 pav.)

1. Dėkite įrankį ant stalo arba lygaus paviršiaus apsauginiu gaubtu į viršų.
2. Nuimkite atraminę jungę (d).
3. Tinkamai ant veleno (b) uždėkite guminį atraminį padą.
4. Ant atraminio pado dėkite šlifavimo popieriaus lakštą.
5. Užsukite ant veleno sriegiuotąją suspaudimo veržlę (e). Ant sriegiuotosios suspaudimo veržlės esantis žiedas privalo būtų atsuktas į guminį atraminį padą.
6. Paspauskite veleno fiksavimo mygtuką (a) ir sukite veleną (b), kol jis tinkamai užsifikuos.
7. Užveržkite sriegiuotąją suspaudimo veržlę (e) pateiktu šešiakampiu veržliarakčiu arba dviejų kaiščių raktu.
8. Atlaisvinkite veleno fiksatorių.
9. Norėdami guminį atraminį padą nuimti, atlaisvinkite sriegiuotąją suspaudimo veržlę (e) pateiktu šešiakampiu veržliarakčiu arba dviejų kaiščių raktu.

## Vielinio taurelės formos šepetėlio uždėjimas

Užsukite vielinį taurelės formos šepetėlį tiesiai ant veleno, nenaudodami poveržlės ir sriegiuotosios jungės.

## Prieš pradėdami darbą

- Sumontuokite apsauginį gaubtą ir tinkamą pjovimo arba šlifavimo diską. Nenaudokite per daug susidėvėjusių pjovimo arba šlifavimo diskų.
- Būtinai tinkamai sumontuokite vidinę ir išorinę junges. Vadovaukitės nurodymais, pateiktais **Šlifavimo ir pjovimo priedų lentelėje**.
- Įsitikinkite, ar pjovimo arba šlifavimo diskas sukasi ant įrankio ir priedo pažymėtų rodyklių kryptimi.
- Nenaudokite apgadintų priedų. Prieš kiekvieną naudojimą, patikrinkite priedą, pavyzdžiui, šlifavimo diską, ar jis neiškilęs ir neįtrūkęs, ar atraminis padas neįtrūkęs, nesuplėšytas ar pernelyg nenusidėvėjęs, ar neatsilaisvino arba nesutrūkinėjo vielinio šepetio viela. Jeigu elektrinis įrankis ar jo priedas buvo numestas, patikrinkite, ar nėra pažeidimų arba naudokite nepažeistą priedą. Patikrinę ir uždėję priedą, atsistokite atokiai nuo sukamojo priedo vietos ir neleiskite artyn pašalinių asmenų; paleiskite elektrinį įrankį vienai minutei maksimaliu pajėgumu be apkrovos. Paprastai sugadinti priedai šio patikrinimo metu sulūš.

## NAUDOJIMAS

### Naudojimo instrukcija



**Įspėjimas:** Visuomet laikykitės saugos nurodymų ir taisyklių.



**Įspėjimas:** Norėdami sumažinti sunkių susižeidimų pavojų, prieš atlikdami bet kokius įtaisų ar priedų reguliavimo ar išmontavimo/sumontavimo darbus, išjunkite įrankį ir ištraukite kištuką iš maitinimo šaltinio. Prieš vėl prijungdami įrankį, paspauskite ir atleiskite svirtinį jungiklį, kad įrankis būtų išjungtas.



**Dėmesio:**

- Būtinai tinkamai įtvirtinkite visas medžiagas, kurias šlifuosite arba pjausite.
- Įtvirtinkite arba atremkite ruošinį. Ruošinį ant stabilios platformos tvirtinkite veržtuvais arba šaltkalvio spaustuvais. Labai svarbu tinkamai įtvirtinti ir atremti ruošinį, kad jis nepajudėtų ir įrankis dirbant netaptų nevaldomas. Ruošiniui pajudėjus

arba nesuvaldžius įrankio, gali kilti pavojus ir galima susižaloti.

- **Paremkite plokštes arba kitus labai didelius ruošinius, kad maksimaliai sumažėtų pavojus suspausti diską ir sukelti atatrąką.** Dideli ruošiniai dažnai linksta nuo savo pačių svorio. Ruošinį reikia paremti iš abiejų disko pusių, šalia pjovimo linijos ir prie ruošinio krašto.
- Dirbdami su šiuo įrankiu, visuomet mūvėkite įprastas darbinės pirštines.
- Naudojant įrankį, pavarų dėžė labai įkaista.
- Įrankį spauskite nestipriai. Nespauskite disko iš šono.
- Venkite per didelės apkrovos. Jeigu įrankis įkaistų, leiskite jam kelias minutes paveikti be apkrovos.
- Venkite per didelės apkrovos. Jeigu įrankis įkaistų, leiskite jam kelias minutes paveikti be apkrovos, kad priedas atvėstų. Neliaskite priedų, kol jie neatvės. Dirbant diskai labai įkaista.
- Niekada nenaudokite šlifavimo taurelės, prieš tai nesumontavę tinkamo apsauginio gaubto.
- Nenaudokite elektrinio įrankio be pjovimo stovo.
- Niekada nenaudokite sugėriklių kartu su klijuotais šlifavimo priedais.
- Atkreipkite dėmesį, kad išjungus įrankius, jų diskai dar kurį laiką sukasi.

### Tinkama rankenos padėtis (1, 6 pav.)



**ĮSPĖJIMAS:** norėdami sumažinti sunkaus susižeidimo pavojų, visuomet laikykite rankas tinkamoje padėtyje.



**ĮSPĖJIMAS:** Norėdami sumažinti sunkaus susižeidimo pavojų, visuomet tvirtai laikykite įrankį, kad atlaikytumėte staigią reakciją.

Tinkama rankų padėtis: viena ranka turi būti ant šoninės rankenos (c), o kita ranka – ant įrankio korpuso, kaip parodyta 1 pav.

## Jungikliai



**DĖMESIO:** Tvirtai laikykite įrankį už šoninės rankenos ir korpuso, kad suvaldytumėte įrankį paleidimo ir naudojimo metu bei tol, kol diskas ar priedas nesustos sukstis. Prieš padėdami įrankį, įsitikinkite, kad diskas visiškai nesisuka.

**PASTABA:** Norėdami išvengti netikėtų įrankio judesių, neįjunkite ir neišjunkite įrankio, kai jį veikia apkrovos jėgos. Prieš paliesdami šlifuojamą paviršių, palaukite, kol šlifuoklis ims veikti visu greičiu. Prieš išjungdami įrankį, atkelkite jį nuo paviršiaus. Palaukite, kol įrankis sustos, ir tik tada jį padėkite.

### STUMDOMAS JUNGIKLIS (3 PAV.) (DWE4050, DWE4051, DWE4150, DWE4151)



**ĮSPĖJIMAS:** Prieš jungdami įrankį prie energijos šaltinio, patikrinkite, ar stumdomas jungiklis yra išjungimo padėtyje, paspausdami ir atleisdami jungiklio galinę dalį. Nutrūkus elektros energijos tiekimui, pavyzdžiui, nutrūkus elektros įrankiui tiekimui, suveikus įžeminimo pertraukikliui, netyčia atjungus įrankį nuo elektros tinklo arba nutrūkus elektros energijos tiekimui, įsitikinkite, ar stumdomas jungiklis yra išjungimo padėtyje, kaip nurodyta pirmiau. Prijungus įrankį, kurio stumdomas jungiklis yra užfiksuotas įjungimo padėtyje, prie elektros tinklo, jis netikėtai pradės veikti.

Norėdami įjungti įrankį, pastumkite įjungimo/išjungimo stumdomą jungiklį (g) įrankio priekio link. Norėdami įrankį išjungti, atleiskite įjungimo/išjungimo stumdomą jungiklį.

Norėdami, kad įrankis veiktų be perstojo, pastumkite jungiklį įrankio priekio link ir įspauskite jungiklio priekinę dalį. Norėdami išjungti nepertraukiamo darbo režimu veikiančią įrankį, paspauskite stumdomo jungiklio galinę dalį, kad jis būtų atlaisvintas.

### SVIRTINIS JUNGIKLIS (3 PAV.) (DWE4120)

1. Norėdami įrankį įjungti, paspauskite atlaisvinimo svirtį (i) įrankio galio link, tada nuspauskite svirtinį jungiklį (h). Įrankis veiks, kol jungiklis bus nuspaustas.
2. Atleidus svirtinį jungiklį, įrankis išsijungs.

## Veleno fiksatorius (1 pav.)

Veleno fiksatorius (a) skirtas apsaugoti, kad velenas nesisuktų uždedant ar nuimant diskus. Veleno fiksavimo kaištį galima naudoti tik tada, kai įrankis yra išjungtas, atjungtas nuo elektros tinklo, o diskas visiškai nesisuka.

**PASTABA:** Norėdami sumažinti pavojų sugadinti įrankį, nenaudokite veleno fiksavimo kaiščio, kol įrankis veikia. Sugadinsite įrankį, be to, priedas gali nuskrieti nuo įrankio ir sužeisti jus.

Norėdami užfiksuoti kaištį, nuspauskite veleno fiksavimo mygtuką ir sukite veleną tol, kol jis pagaliau nesisuks.

## Metalo apdirbimo darbai

Naudojant šį įrankį metalo apdirbimo darbams, būtina naudoti liekamosios srovės įtaisą (RCD), kad būtų išvengta metalo drožlių keliamų pavojų.

Jeigu RCD įtaisas nutrauktų elektros tiekimą, atiduokite įrankį į įgaliojimą „DeWALT“ techninės priežiūros centrą.



**Įspėjimas:** Ekstremaliomis darbo sąlygomis, apdirbant metalą, prietaiso viduje gali susikaupti elektrai laidžiu dulkių. Dėl to gali būti pažeista apsauginė prietaiso izoliacija ir kilti elektros smūgis.

Norint, kad prietaiso viduje neprisikauptų metalo drožlių, rekomenduojama kasdien valyti ventiliacijos angas. Žr. skyrių **Techninė priežiūra**.

## Metalo pjovimas

Pjaudami medžiagas, diską stumkite vidutine jėga, atsižvelgdami į pjaunamos medžiagos tipą. Pernelyg nespauskite pjovimo disko, nepakreipkite ir nesukiokite įrankio.

Nemažinkite pjovimo diskų sukimosi greičio, spausdami juos iš šono.

Naudojant įrankį, jis visada privalo judėti pirmyn. Antraip jis gali tapti nevaldomas ir išsprūsti iš pjūvio.

Pjaustant profilius ir kvadratus, geriausia pradėti pjauti ties mažiausiu skerspjuviu.

## Grubus šlifavimas

Grubiam šlifavimui niekada nenaudokite pjovimo diskų. Visada naudokite 27 tipo apsauginį gaubtą.

Geriausių grubaus šlifavimo rezultatų pasiekama laikant prietaisą 30°–40° kampu. Judinkite prietaisą pirmyn – atgal, spausdami jį vidutine jėga. Tuomet ruošinys per daug neįkails, nepraras spalvos, jame nebus griovelių.

## Akmens pjovimas

Šiuos prietaisu galima pjauti tik sausuoju būdu. Akmenims pjaustyti geriausia naudoti deimantinius pjovimo diskus. Prietaisą naudokite tik užsidėję apsaugos nuo dulkių kaukę.

## Patarimai, kaip saugiai dirbti

Pjaudami angas konstrukcinėse sienose, būkite labai atsargūs. Angos konstrukcinėse sienose atliekamos vadovaujantis tam tikromis, konkrečiose šalyse taikomomis taisyklėmis. Šiomis taisyklėmis privaloma vadovautis bet kokiomis aplinkybėmis. Prieš pradėdami darbą, pasitarkite su atsakinguoju statybų inžinieriumi, architektu arba statybų prižiūrėtoju.

## Poliravimo diskų naudojimas



**Įspėjimas: Metalų dulkių susikaupimas.** Pernelyg ilgai naudojant poliravimo diskus atliekant metalo apdirbimo darbus, gali padidėti elektros smūgio pavojus. Norėdami sumažinti šį pavojų, prieš naudodami įrankį, įtaisykite RCD įtaisą ir kasdien valykite ventiliacijos angas, išpūsdami dulkes suspaustu oru, vadovaudamiesi toliau pateiktais techninės priežiūros nurodymais.

## TECHNINĖ PRIEŽIŪRA

Šis „DeWALT“ elektrinis įrankis skirtas ilgalaikiam darbui, prireikiant minimalios techninės priežiūros. Įrankis tarnaus kokybiškai ir ilgai, jei jį tinkamai prižiūrėsite ir reguliariai valysite.



**Įspėjimas: Norėdami sumažinti sunkių sužeidimų pavojų, prieš atlikdami bet kokius įtaisų ar priedų reguliavimo ar išmontavimo/sumontavimo darbus, išjunkite įrankį ir ištraukite kištuką iš maitinimo šaltinio.** Prieš vėl prijungdami įrankį, paspauskite ir atleiskite svirtinį jungiklį, kad įrankis būtų išjungtas.

## Atjungiami šepetėliai

Variklis bus automatiškai išjungtas angliniams šepetėliams beveik nusidėvėjus ir reikiant atlikti

įrankio techninę priežiūrą. Vartotojas negali pats keisti anglies šepetėlių. Atiduokite įrankį į įgaliotąjį „DeWALT“ techninės priežiūros centrą.



## Tepimas



Elektrinio įrankio papildomai tepti nereikia.

## Valymas



**Įspėjimas:** Kai tik pastebėsite, kad pagrindiniame korpusė arba aplink ventiliacijos angas susikaupė purvo ir dulkių, išpūskite juos sausu oru. Atlikdami šį darbą dėvėkite aprobuotas akių apsaugas ir respiratorius.



**Įspėjimas:** Nemetalinių įrankio dalių niekada nevalykite tirpikliais arba kitomis stipriomis cheminėmis medžiagomis. Šie chemikalai gali susilpninti šioms dalims panaudotas plastmasines medžiagas. Naudokite tik muiluotame vandenyje sudrėkintą skudurėlį. Visuomet saugokite įrankį nuo bet kokių skysčių; niekada nepanardinkite jokios šio įrankio dalies į skystį.



## Pasirenkami priedai



**Įspėjimas:** Kadangi kiti nei „DeWALT“, priedai nebuvo išbandyti su šiuo gaminiu, juos naudoti su šiuo gaminiu gali būti pavojinga. Norėdami sumažinti sužeidimo pavojų, su šiuo gaminiu rekomenduojama naudoti tik „DeWALT“ priedus.

Dėl papildomos informacijos apie tinkamus priedus kreipkitės į savo vietos tiekėją.

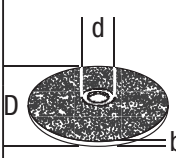
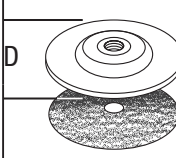
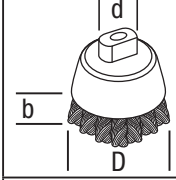

	.Maks [mm]		[mm]	Min. sukimosi greitis [°·min]	Periferinis greitis [m/s]	Sriegiuotos angos ilgis [mm]
	D	b				
	115	6	22,23	000 11	80	-
	125	6	22,23	000 11	80	-
	115	-	-	000 11	80	-
	125	-	-	000 11	80	-
	75	30	M14	000 11	45	16,0
	115	12	M14	000 11	80	16,0
	125	12	M14	000 11	80	16,0

techninės priežiūros centrus, jų kontaktinė informacija: [www.2helpU.com](http://www.2helpU.com).

## Aplinkos apsauga



Atskiras atliekų surinkimas. Šio gaminio negalima išmesti kartu su kitomis namų ūkio atliekomis.

Jeigu vieną dieną nutartumėte, kad norite pakeisti šį „DeWALT“ gaminį nauju arba jeigu jis jums daugiau nereikalingas, neišmeskite jo su kitomis namų ūkio atliekomis. Atiduokite šį gaminį į atskirą surinkimo punktą.

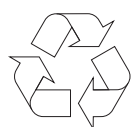











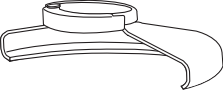

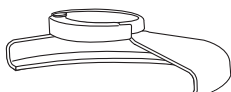
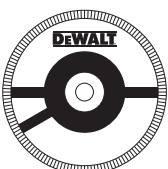

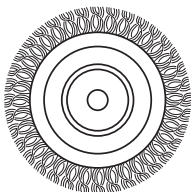

Rūšiuojant panaudotus produktus ir pakuotę, sudaroma galimybė juos perdirbti ir panaudoti iš naujo. Tokiu būdu padėsite sumažinti aplinkos taršą ir naujų žaliavų poreikį.

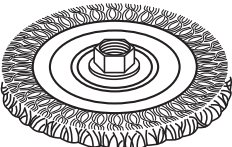
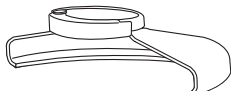
Vietiniuose reglamentuose gali būti numatytas atskiras elektrinių gaminių surinkimas iš namų ūkių, iš savivaldybių atliekų surinkimo vietų, arba juos, perkant naują gaminį, gali paimti prekybos atstovai.

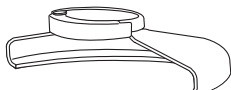

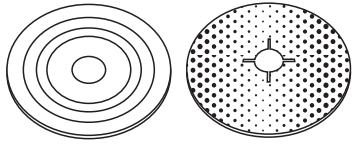
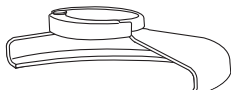



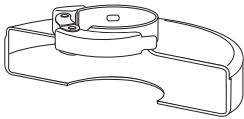
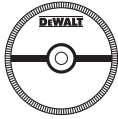
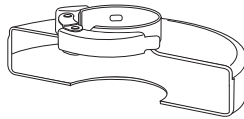
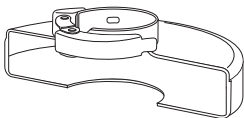
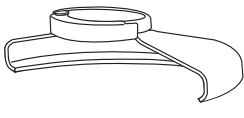
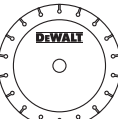

„DeWALT“ surenka senus naudotus „DeWALT“ prietaisus ir pasirūpina ekologišku jų utilizavimu. Norėdami pasinaudoti šia paslauga, grąžinkite savo gaminį bet kuriam įgaliotajam remonto atstovui, kuris paims įrankį mūsų vardu.

Artimiausios įgaliotosios remonto dirbtuvės adresą sužinosite susisiekę su vietine „DeWALT“ atstovybe, šioje instrukcijoje nurodytu adresu. Be to, interneto tinklapyje pateiktas sąrašas įgaliotųjų „DeWALT“ įrangos remonto dirbtuvių bei tiksli informacija apie mūsų produktų

## ŠLIFAVIMO IR PJOVIMO PRIEDŲ LENTELĖ

<i>Apsauginio gaubto tipas</i>	<i>Priedas</i>	<i>Aprašymas</i>	<i>Kaip montuoti ant šlifuoklio</i>
 <p><b>27 TIPO APSAUGINIS GAUBTAS</b></p>		Šlifavimo diskas įgaubtu centru	 <p>27 tipo apsauginis gaubtas</p>
		Poliravimo diskas	 <p>Atraminė jungė</p>  
		Vieliniai diskai	<p>27 tipo diskas įgaubtu centru</p>  <p>Srieginė suspaudimo veržlė</p>
		Vieliniai diskai su sriegine veržle	 <p>27 tipo apsauginis gaubtas</p>  <p>Vielinis diskas</p>
		Vielinis taurelės formos šepetėlis su sriegine veržle	 <p>27 tipo apsauginis gaubtas</p>  <p>Vielinis šepetėlis</p>
		Atraminis padas/šlifavimo lakštas	 <p>27 tipo apsauginis gaubtas</p>  <p>Guminis atraminis padas</p>  <p>Šlifavimo diskas</p>  <p>Srieginė suspaudimo veržlė</p>

## ŠLIFAVIMO IR PJOVIMO PRIEDŲ LENTELE(TĘS.)

<i>Apsauginio gaubto tipas</i>	<i>Priedas</i>	<i>Aprašymas</i>	<i>Kaip montuoti ant šlifuoklio</i>
 <p><b>1 TIPO APSAUGINIS GAUBTAS</b></p>		Mūro pjovimo diskas, klijuotas	 <p>1 tipo apsauginis gaubtas</p>
 <p><b>1 TIPO APSAUGINIS GAUBTAS</b></p> <p><b>ARBA</b></p>  <p><b>27 TIPO APSAUGINIS GAUBTAS</b></p>		Metalo pjovimo diskas, klijuotas	 <p>Atraminė jungė</p>  <p>Pjovimo diskas</p>  <p>Srieginė suspaudimo veržlė</p>
 <p><b>1 TIPO APSAUGINIS GAUBTAS</b></p>		Deimantiniai pjovimo diskai	 <p>Pjovimo diskas</p>  <p>Srieginė suspaudimo veržlė</p>

# LEŅĶA SLĪPMAŠĪNAS DWE4050, DWE4051, DWE4120, DWE4150, DWE4151

## Apsveicam!

Jūs izvēlējāties DEWALT instrumentu. DEWALT ir viens no uzticamākajiem profesionālu elektroinstrumentu lietotāju partneriem, jo tam ir ilggadīga pieredze instrumentu izveidē un novatorismā.

## Tehniskie dati

		DWE4050	DWE4051	DWE4120	DWE4150	DWE4151
Spriegums	$V_{AC}$	230	230	230	230	230
Tikai Apvienotā Karaliste un Īrija	$V$	230/115	-	-	230/115	-
Veids		2	2	1	1	1
Ieejas jauda	W	800	800	900	900	900
Ātrums bez noslodzes / nominālais ātrums	$\text{min}^{-1}$	11 800	11 800	11 800	11 800	11 800
Ripas diametrs	mm	115	125	115	115	125
Vārpstas diametrs		M14	M14	M14	M14	M14
Vārpstas garums	mm	14,2	14,2	14,2	14,2	14,2
Svars	kg	1,8*	1,9*	2,05*	2,0*	2,05*

\* svarā ietilpst sānu rokturis un aizsargs

$L_{PA}$ (skaņas spiediens)	dB(A)	90,5	90,5	91,5	91,5	91,5
$K_{PA}$ (skaņas spiediena neprecizitāte)	dB(A)	3,0	3,0	3,0	3,0	3,0
$L_{WA}$ (skaņas jauda)	dB(A)	101,3	101,3	102,5	102,5	102,5
$K_{WA}$ (skaņas jaudas neprecizitāte)	dB(A)	3,0	3,0	3,0	3,0	3,0

Vibrāciju kopējās vērtības (trīs asu vektoru summa) ir noteiktas atbilstoši EN 60745:

Vibrāciju emisijas vērtība  $a_h$  virsmas slīpēšana

$a_{h,AG} =$	$\text{m/s}^2$	9,4	9,4	11,0	11,0	11,0
Neprecizitāte K =	$\text{m/s}^2$	1,5	1,5	1,5	1,5	1,5

Vibrāciju emisijas vērtība  $a_h$  smirģelēšana

$a_{h,DS} =$	$\text{m/s}^2$	7,5	7,5	6,8	6,8	6,8
Neprecizitāte K =	$\text{m/s}^2$	1,5	1,5	1,5	1,5	1,5

Šajā informācijas lapā norādītā vibrāciju emisijas vērtība ir izmērīta saskaņā ar standarta pārbaudes metodi, kas norādīta EN 60745, un to var izmantot viena instrumenta salīdzināšanai ar citu. Šo vērtību var izmantot, lai iepriekš novērtētu iedarbību.



**BRĪDINĀJUMS!** Deklarētā vibrāciju emisijas vērtība attiecas uz instrumenta galveno paredzēto lietošanu. Tomēr vibrāciju emisija var atšķirties atkarībā no tā, kādiem darbiem instrumentu lieto, kādus

piederumus tam uzstāda vai cik labi veic tā apkopi. Šādos gadījumos var ievērojami palielināties iedarbības līmenis visā darba laikposmā.

Novērtējot vibrāciju iedarbības līmeni, līdztekus darba režīmam ir jāņem vērā arī tas laiks, kad instruments ir izslēgts vai darbojas tukšgaitā. Šādos gadījumos var ievērojami samazināties iedarbības līmenis visā darba laikposmā.



Nosakiet arī citus drošības pasākumus, lai aizsargātu operatoru no vibrācijas iedarbības, piemēram, jāveic instrumentu un piederumu apkope, jā rūpējas, lai rokas būtu siltas, jāorganizē darba gaita.

#### Drošinātāji

Eiropa	230 V instrumenti	10 ampēri, barošanas avotā
Apvienotā Karaliste un Īrija	230 V instrumenti	13 ampēri, kontaktdakšās

## Definīcijas. Ieteikumi par drošību

Turpmāk redzamajās definīcijās izskaidrota signālvārdu nopietnības pakāpe. Lūdzu, izlasiet šo rokasgrāmatu un pievērsiet uzmanību šiem apzīmējumiem.



**BĪSTAMI!** Norāda draudošu bīstamu situāciju, kuras rezultātā, ja to nenovērš, **iestājas nāve vai tiek gūti smagi ievainojumi.**



**BRĪDINĀJUMS!** Norāda iespējami bīstamu situāciju, kuras rezultātā, ja to nenovērš, **var iestāties nāve vai gūt smagus ievainojumus.**



**UZMANĪBU!** Norāda iespējami bīstamu situāciju, kuras rezultātā, ja to nenovērš, **var gūt nelielus vai vidēji smagus ievainojumus.**

**IEVĒRĪBAI!** Norāda situāciju, kuras rezultātā **negūst ievainojumus, bet, ja to nenovērš, var sabojāt īpašumu.**



Apzīmē elektriskās strāvas trieciena risku.



Apzīmē ugunsgrēka risku.

## EK atbilstības deklarācija

MAŠĪNU DIREKTĪVA



DWE4050, DWE4051, DWE4120, DWE4150, DWE4151

DEWALT apliecina, ka izstrādājumi, kas aprakstīti **tehniskajos datos**, atbilst šādiem dokumentiem: 2006/42/EK, EN 60745-1, EN 60745-2-3.

Šie izstrādājumi atbilst arī Direktīvām 2004/108/EK un 2011/65/ES. Lai iegūtu sīkāku informāciju, lūdzu, sazinieties ar DEWALT turpmāk minētajā adresē vai skatiet rokasgrāmatas pēdējo vāku.

Persona, kas šeit parakstījusies, atbild par tehnisko datu sagatavošanu un DEWALT vārdā izstrādā šo apliecinājumu.

Horst Grossmann  
Inženiertehniskās un instrumentu izveides nodaļas priekšsēdētāja vietnieks  
DEWALT, Richard-Klinger-Strasse 11,  
D-65510, Idstein, Germany  
01.09.2012.



**BRĪDINĀJUMS!** Lai ievainojuma risks būtu mazāks, izlasiet lietošanas rokasgrāmatu.

## Vispārīgi elektroinstrumenta drošības brīdinājumi



**BRĪDINĀJUMS!** Izlasiet visus drošības brīdinājumus un norādījumus. Ja netiek ievēroti brīdinājumi un norādījumi, var gūt elektriskās strāvas triecienu, izraisīt ugunsgrēku un/vai gūt smagus ievainojumus.

## SAGLABĀJIET VISUS BRĪDINĀJUMUS UN NORĀDĪJUMUS TURPMĀKĀM UZZIŅĀM.

Termins „elektroinstrumenti”, kas redzams brīdinājumos, attiecas uz šo elektroinstrumentu (ar vadu), ko darbina ar elektrības palīdzību, vai ar akumulatoru darbināmu elektroinstrumentu (bez vada).

### 1) DROŠĪBA DARBA ZONĀ

- Rūpējieties, lai darba zona būtu tīra un labi apgaismota. Nesakārtotā un vāji apgaismotā darba zonā var rasties negadījumi.
- Elektroinstrumentus nedrīkst darbināt sprādzienbīstamā vidē, piemēram, viegli uzliesmojošu šķidrums, gāzu vai putekļu tuvumā. Elektroinstrumenti rada dzirksteles, kas var aizdedzināt putekļus vai izgarojumu tvaikus.
- Strādājot ar elektroinstrumentu, neļaujiet tuvumā atrasties bērniem un nepiederošām personām. Novēršot

uzmanību, jūs varat zaudēt kontroli pār instrumentu.

## 2) ELEKTRODROŠĪBA

- a) **Elektroinstrumenta kontaktdakšai jāatbilst kontaktligzdai. Kontaktdakšu nekādā gadījumā nedrīkst pārveidot. Iezemētiem elektroinstrumentiem nedrīkst izmantot pārejas kontaktdakšas.** Nepārveidotas kontaktdakšas un piemērotas kontaktligzdas rada mazāku elektriskās strāvas trieciena risku.
- b) **Nepieskarieties iezemētām virsmām, piemēram, caurulēm, radiatoriem, plītim un ledusskapjiem.** Ja jūsu ķermenis ir iezemēts, pastāv lielāks elektriskās strāvas trieciena risks.
- c) **Elektroinstrumentus nedrīkst pakļaut lietus vai mitru laika apstākļu iedarbībai.** Ja elektroinstrumentā iekļūst ūdens, palielinās elektriskās strāvas trieciena risks.
- d) **Lietojiet vadu pareizi. Nekad nepārnēsājiet, nevelciet vai neatvienojiet elektroinstrumentu no kontaktligzdas, turot to aiz vada. Netuviniet vadu karstuma avotiem, eļļai, asām šķautnēm vai kustīgām detaļām.** Ja vads ir bojāts vai sapinies, pastāv lielāks elektriskās strāvas trieciena risks.
- e) **Strādājot ar elektroinstrumentu ārpus telpām, izmantojiet tādu pagarinājuma vadu, kas paredzēts lietošanai ārpus telpām.** Izmantojot vadu, kas paredzēts lietošanai ārpus telpām, pastāv mazāks elektriskās strāvas trieciena risks.
- f) **Ja elektroinstrumentu nākas ekspluatēt mitrā vidē, ierīkojiet elektrobarošanu ar noplūdstrāvas aizsargierīci.** Lietojot noplūdstrāvas aizsargierīci, mazinās elektriskās strāvas trieciena risks.

## 3) PERSONĪGĀ DROŠĪBA

- a) **Elektroinstrumenta lietošanas laikā esat uzmanīgs, skatieties, ko jūs darāt, rīkojieties saprātīgi. Nelietojiet elektroinstrumentu, ja esat noguris vai atrodaties narkotiku, alkohola vai medikamentu ietekmē.** Pat viens mirklis neuzmanības elektroinstrumentu ekspluatācijas laikā var izraisīt smagus ievainojumus.
- b) **Lietojiet personīgo aizsargaprīkojumu. Vienmēr valkājiet acu aizsargus.** Attiecīgos apstākļos lietojot aizsargaprīkojumu, piemēram, putekļu masku, aizsargapavus ar neslīdošu zoli,

aizsargķiveri vai ausu aizsargus, ir mazāks risks gūt ievainojumus.

- c) **Nepieļaujiet nejaušu iedarbināšanu. Pirms instrumenta pievienošanas kontaktligzdai un/vai akumulatora pievienošanas, instrumenta pacelšanas vai pārnēsāšanas pārbaudiet, vai slēdzis ir izslēgtā pozīcijā.** Ja elektroinstrumentu pārnēsājat, turot pirkstu uz slēdža, vai ja kontaktligzdai pievienojat elektroinstrumentu ar ieslēgtu slēdzi, var rasties negadījumi.
  - d) **Pirms elektroinstrumenta ieslēgšanas noņemiet no tā visas regulēšanas atslēgas vai uzgriežņu atslēgas.** Ja elektroinstrumenta rotējošajai daļai ir piestiprināta uzgriežņu atslēga vai regulēšanas atslēga, var gūt ievainojumus.
  - e) **Nesniedzieties pārāk tālu. Vienmēr cieši stāviet uz piemērota atbalsta un saglabājiet līdzsvaru.** Tādējādi neparedzētās situācijās daudz labāk varat saglabāt kontroli pār elektroinstrumentu.
  - f) **Valkājiet piemērotu apģērbu. Nevalkājiet pārāk brīvu apģērbu vai rotaslietas. Netuviniet matus, apģērbu un cimdsus kustīgām detaļām.** Brīvs apģērbs, rotaslietas vai gari mati var iekerties kustīgajās detaļās.
  - g) **Ja instrumentam ir paredzēts pievienot putekļu atsūkšanas un savākšanas ierīces, tās jāpievieno un jālieto pareizi.** Lietojot putekļu savākšanas ierīci, iespējams mazināt putekļu kaitīgo ietekmi.
- ## 4) ELEKTROINSTRUMENTA EKSPLUATĀCIJA UN APKOPE
- a) **Nelietojiet elektroinstrumentu ar spēku. Izmantojiet konkrētam gadījumam piemērotu elektroinstrumentu.** Ar pareizi izvēlētu elektroinstrumentu tā efektivitātes robežās paveiksiet darbu daudz labāk un drošāk.
  - b) **Neekspluatējiet elektroinstrumentu, ja to ar slēdzi nevar ne ieslēgt, ne izslēgt.** Ja elektroinstrumentu nav iespējams kontrolēt ar slēdža palīdzību, tas ir bīstams un ir jāsalabo.
  - c) **Pirms elektroinstrumentu regulēšanas, piederumu nomainīšanas vai novietošanas glabāšanā atvienojiet kontaktdakšu no barošanas avota un/vai no elektroinstrumenta izņemiet akumulatoru.** Šādu profilaktisku drošības pasākumu rezultātā mazinās nejaušas elektroinstrumenta iedarbināšanas risks.
  - d) **Glabājiet elektroinstrumentus, kas netiek darbināti, bērniem nepieejamā**

**vietā un neatļaujiet to ekspluatēt personām, kas nav apmācītas to lietošanā vai nepārzina šos norādījumus.** Elektroinstrumenti ir bīstami, ja tos ekspluatē neapmācītas personas. e) **Veiciet elektroinstrumentu apkopi.** Pārbaudiet, vai kustīgās detaļas ir pareizi savienotas un nostiprinātas, vai detaļas nav bojātas, kā arī vai nav kāds cits apstāklis, kas varētu ietekmēt elektroinstrumenta darbību. Ja elektroinstrumenti ir bojāti, pirms ekspluatācijas tas ir jāsalabo. Daudzu negadījumu cēlonis ir tādi elektroinstrumenti, kam nav veikta pienācīga apkope.

- f) **Regulāri uzasiniet un tīriet griežņus.** Ja griežņiem ir veikta pienācīga apkope un tie ir uzasināti, pastāv mazāks to iestrēgšanas risks, un tos ir vieglāk vadīt.
- g) **Elektroinstrumentu, tā piederumus, detaļas u.c. ekspluatējiet saskaņā ar šiem norādījumiem, ņemot vērā darba apstākļus un veicamā darba specifiku.** Lietojot elektroinstrumentu tam neparedzētiem mērķiem, var rasties bīstama situācija.

## 5) APKALPOŠANA

- a) **Elektroinstrumentam apkopi drīkst veikt tikai kvalificēts remonta speciālists, izmantojot tikai oriģinālās rezerves daļas.** Tādējādi tiek saglabāta elektroinstrumenta drošība.

## PAPILDU ĪPAŠI DROŠĪBAS NORĀDĪJUMI

### Drošības norādījumi visiem darbu veidiem

#### DROŠĪBAS BRĪDINĀJUMI SLĪPĒŠANAI, SMIRĢELĒŠANAI, SLĪPĒŠANAI AR SUKU VAI ABRAŽĪVIEM NOGRIEŠANAS DARBIEM

- a) **Šo elektroinstrumentu paredzēts lietot kā slīpmašīnu, smirģeli, stiepļu suku vai nogriešanas instrumentu.** Izlasiet visus drošības brīdinājumus, norādījumus, ilustrācijas un tehniskos datus, kas atrodas elektroinstrumenta komplektācijā. Ja netiek ievēroti visi turpmāk redzami norādījumi, var saņemt elektriskās strāvas triecienu, izraisīt ugunsgrēku un/vai gūt smagu ievainojumu.
- b) **Ar šo elektroinstrumentu nav ieteicams veikt pulēšanas darbus.** Veicot darbus, kam šis elektroinstrumenti nav paredzēti,

var rasties bīstami apstākļi un varat gūt ievainojumus.

- c) **Lietojiet tikai šī instrumenta ražotāja īpaši izgatavotos un ieteiktos piederumus.** Kaut arī kādu citu piederumu ir iespējams piestiprināt pie instrumenta, tā lietošana nav droša.
- d) **Piederuma nominālajam ātrumam jābūt vismaz vienādam ar maksimālo ātrumu, kas atzīmēts uz elektroinstrumenta.** Piederumi, kas kustas ātrāk par nominālo ātrumu, var salūzt un nolidot nost.
- e) **Piederuma ārējam diametram un biezumam jābūt elektroinstrumenta jaudas koeficienta robežās.** Nepareiza izmēra piederumus nav iespējams pietiekami uzmanīt vai kontrolēt.
- f) **Ripu ass diametram, atlokiem, atbalsta paliktņiem vai jebkuram citam piederumam ir jābūt piemērotiem elektroinstrumenta vārpstai.** Piederumi, kuru ass diametrs neatbilst elektroinstrumenta vārpstas lielumam, sāk svārstīties un pārmērīgi vibrēt, kā arī to dēļ var zaudēt kontroli pār instrumentu.
- g) **Nelietojiet bojātu piederumu.** Pirms katras ekspluatācijas reizes pārbaudiet piederuma stāvokli, piemēram, vai ripā nav robu un plaisu, vai atbalsta paliktņi nav saplaisājis, nodilis vai pārlieku nolietojies un vai stiepļu suka nav vaļīga un kādā stāvoklī ir tās stiepļu sari. Ja elektroinstrumenti vai piederumi ir ticis nomests zemē, pārbaudiet, vai tas nav bojāts. Ja ir, uzstādiet jaunu piederumu. Kad pārbaude ir veikta un piederums ir piestiprināts, gan jums, gan apkārtējām personām jāstāv drošā attālumā no piederuma rotēšanas zonas, bet elektroinstrumenti vienu minūti jādarbina maksimālajā ātrumā bez noslodzes. Bojāti piederumi šajā pārbaudes laikā parasti salūzt.
- h) **Valkājiet personīgo aizsargaprīkojumu.** Atkarībā no veicamā darba valkājiet sejas aizsargu, aizsargbrilles vai brilles. Ja vajadzīgs, valkājiet putekļu masku, ausu aizsargus, cimdus un darba priekšautu, kas aiztur mazas abrazīvas vai materiāla daļiņas. Acu aizsargaprīkojumam jāaiztur lidojoši netīrumi, kas rodas dažādu darbu veikšanas laikā. Putekļu maskas vai respiratora filtram jāaiztur darba laikā radušās daļiņas. Ilgstoša un ļoti intensīva trokšņa iedarbībā varat zaudēt dzirdi.



- i) **Neļaujiet nepiederošām personām atrasties darba zonā. Ikvienam, kas atrodas darba zonā, jāvalkā personīgais aizsargaprīkojums.** Apstrādājamā materiāla vai bojāta piederuma daļiņas var aizlidot un izraisīt ievainojumus tiem, kas atrodas darba zonas tuvumā.
- j) **Veicot darbu, turiet elektroinstrumentu pie izolētajām satveršanas virsmām, ja grieznis varētu saskarties ar apslēptu elektroinstalāciju vai ar savu vadu.** Ja grieznis saskaras ar vadiem, kuros ir strāva, visas instrumenta ārējās metāla virsmas vada strāvu un rada elektriskās strāvas trieciena risku.
- k) **Novietojiet vadu tā, lai tas nepieskartos rotējošam piederumam.** Ja zaudējat kontroli, instruments var pārgriezt vai aizķert vadu, bet jūsu roka var tikt ierauta rotējošajā piederumā.
- l) **Elektroinstrumentu nedrīkst nolikt malā, līdz piederums nav pilnībā pārstājis darboties.** Rotējošais piederums var satvert virsmu un izraut elektroinstrumentu jums no rokām.
- m) **Elektroinstrumentu nedrīkst darbināt, kad pārnēsājat to, turot virzienā pret sevi.** Ja apģērbs nejauši pieskaras rotējošajam piederumam, tas var tikt satverts, piederumu ieraujot jūsu ķermenī.
- n) **Regulāri tīriet elektroinstrumenta gaisa atveres.** Dzinēja ventilators ierauj putekļus korpusā un pārāk liels uzkrātā metāla pulvera daudzums var izraisīt elektrobīstamību.
- o) **Elektroinstrumentu nedrīkst darbināt viegli uzliesmojošu materiālu tuvumā.** Dzirksteles var aizdedzināt šos materiālus.
- p) **Nelietojiet tādus piederumus, kam vajadzīgi dzesēšanas šķidrumi.** Ja tiek izmantots ūdens vai citi dzesēšanas šķidrumi, jūs varat gūt nāvējošu vai elektriskās strāvas triecienu.

## PAPILDUDROŠĪBAS NORĀDĪJUMI VISIEM DARBU VEIDIEM

### Atsitienu cēloņi un operatora aizsardzība pret tiem

Atsitiens ir pēkšņa reakcija uz rotējošas ripas, atbalsta paliktņa, sukas vai cita piederuma saspiešanu vai satveršanu. Saspiešanas vai satveršanas rezultātā rotējošais piederums pēkšņi apstājas, tādēļ elektroinstrumentu vairs

nav iespējams savaldīt, un tas ar spēku triecas pretēji rotācijas virzienam saķeres punktā.

Piemēram, ja apstrādājama materiāls ir saspiedis vai satvēris abrazīvo ripu, tās mala, kas atrodas pret saspiešanas vietu, var iegriezties materiāla virsmā, izraisot ripas izkrišanu vai atsitienu ar spēku. Ripa var atsisties gan operatora, gan tam pretējā virzienā, atkarībā no ripas kustības virziena saspiešanas vietā. Abrazīvās ripas šajos apstākļos var arī salūzt.

Atsitiens rodas instrumenta nepareizas lietošanas un/vai nepareizu darba paņēmienu vai apstākļu rezultātā un to var novērst, veicot atbilstošus piesardzības pasākumus, kā norādīts turpmāk.

- a) **Nepārtraukti cieši turiet mehanizēto instrumentu un novietojiet savu ķermeni un rokas tā, lai varētu pretoties atsitienu spēkiem.** Lai pēc iespējas labāk novaldītu atsitienu vai iedarbināšanas laikā — griezes momentu, vienmēr lietojiet palīgrokturi, ja tāds ir. Operators var novaldīt griezes momenta reakciju vai atsitienu spēku, ja veic atbilstošus piesardzības pasākumus.
- b) **Rokas nedrīkst turēt rotējošā piederuma tuvumā.** Piederums var radīt atsitienu rokai.
- c) **Nedrīkst atrasties tajā vietā, kur elektroinstruments virzīsies atsitienu gadījumā.** Atsitienu spēka ietekmē instruments virzīsies pretēji ripas kustības virzienam saspiešanas vietā.
- d) **Ievērojiet īpašu piesardzību, apstrādājot stūrus, asas malas, u.c. Novērsiet piederuma atlēcienus un sadursmes ar šķēršļiem.** Stūri, asas malas vai atlēcieni mēdz izraisīt rotējošā piederuma ieķeršanos, kā rezultātā varat zaudēt kontroli pār instrumentu vai ciest no atsitienu.
- e) **Nedrīkst uzstādīt ķēdes zāģa kokgriešanas asmeni vai zāģa asmeni ar zobiem.** Šādi asmeņi bieži izraisa atsitienu un instrumenta nevaldāmu darbību.

### Īpaši drošības brīdinājumi attiecībā uz slīpēšanu un abrazīviem nogriešanas darbiem

- a) **Izmantojiet tikai šim elektroinstrumentam paredzētus ripu veidus un izvēlētajai ripai piemērotu aizsargu.** Ripas, kas nav paredzētas šim elektroinstrumentam, nav iespējams pienācīgi uzstādīt, un tās nav drošas lietošanai.
- b) **Aizsargam ir jābūt cieši piestiprinātam**

**pie elektroinstrumenta un maksimāli droši novietotam tā, lai pret operatoru būtu pavērsta vismazākā iespējamā ripas daļa.** Aizsargs palīdz aizsargāt operatoru pret salūzušas ripas atlūzām, nejaušas saskaršanās ar ripu un dzirkstelēm, kas var aizdedzināt apģērbu.

- c) **Ripas drīkst lietot tikai tām paredzētajiem mērķiem. Piemēram, ar griezējriņas malu nedrīkst slīpēt.** Abrazīvas griezējriņas paredzētas perifērai slīpēšanai, tāpēc, ja uz šīm ripām iedarbojas sānu spēks, tās var salūzt.
- d) **Jālieto tikai ne bojāti ripu atloki, kuru izmērs un forma atbilst izvēlētai ripai.** Pareizi ripu atloki balsta ripas, tādējādi samazinot ripas salūšanas iespējamību. Griezējriņām paredzētie atloki var atšķīrties no slīpriņas atlokiem.
- e) **Nedrīkst lietot nodilušas ripas, kas bijušas lietotas ar lielākiem elektroinstrumentiem.** Ripa, kas paredzēta lielākiem elektroinstrumentiem, nav piemērota mazāka instrumenta lielākam rotācijas ātrumam un var saplīst.

## Papildu īpaši drošības brīdinājumi attiecībā uz abrazīviem nogriešanas darbiem

- a) **Nepieļaujiet griezējriņas iestrēgšanu, kā arī nespiediet pārāk cieši uz tās. Necentieties veikt pārāk dziļu iegriezumu.** Ja ripa tiek spiesta pārāk spēcīgi, palielinās risks ripai saliekties vai iestrēgt materiālā, kā rezultātā var tikt izraisīts atsitiens vai ripa salūzt.
- b) **Nenostājieties vienā līmenī ar rotējošo ripu vai aiz tās.** Ja ripa darba laikā rotē pretējā virzienā no jums, iespējama atsitiens spēka ietekmē rotējošā ripa un elektroinstrumenta virzās tieši jūsu virzienā.
- c) **Ja ripa ir iestrēgusi vai ja kāda iemesla dēļ slīpēšana/griešana ir pārtraukta, izslēdziet elektroinstrumentu un turiet to nekustīgi, līdz ripa pilnībā pārstāj darboties. Nekādā gadījumā neizņemiet griezējriņu no iegriezuma materiālā, kamēr ripa atrodas kustībā, citādi var notikt atsitiens.** Novērtējiet situāciju un vērsiet to par labu, lai novērstu ripas iestrēgšanas cēloni.
- d) **Neatsāciet darbu ar instrumentu, ja ripa atrodas materiālā. Nogaidiet, līdz ripa sasniedz maksimālo ātrumu, un uzmanīgi**

**atsāciet griešanu.** Ja atsāksiet darbu ar instrumentu, kas atrodas materiālā, ripa var iestrēgt, izlēkt ārā vai izraisīt atsitienu.

- e) **Atbalstiet paneļus vai jebkuru citu pārāk lielu materiāla gabalu, lai līdz minimumam samazinātu ripas iespēšanās un atsitiens risku.** Lielu materiāla gabali mēdz nosēsties paši zem sava svara. Atbalsti ir jānovieto zem materiāla gabala griezuma līnijas tuvumā un materiāla gabala malas tuvumā abās ripas pusēs.
- f) **levērojiet īpašu piesardzību, veicot iezāģējumus ēku sienās vai citās nosegtās vietās.** Ripa, kas izvirzās materiāla otrā pusē, var sagriezt gāzes vai ūdens cauruļvadus, elektroinstalāciju vai citus priekšmetus, tādējādi izraisot atsitienu.

## Īpaši drošības brīdinājumi smirģelēšanai

- a) **Neuzstādiēt smirģeļa ripai pārmērīgi liela izmēra papīru. Izvēloties smirģeļa papīru, ievērojiet ražotāja ieteikumus.** Ja pārāk liela izmēra smirģeļa papīrs sniedzas aiz smirģeļa paliktņa malām, tā dēļ varat gūt ievainojumus plēstu brūču veidā, kā arī tas var iespiest vai saplēst ripu vai arī izraisīt atsitienu.

## Īpaši drošības brīdinājumi attiecībā uz slīpēšanas darbiem ar suku

- a) **Levērojiet, ka sukas sari tiek izsviesti gaisā, pat veicot standarta darbus. Nespiediet stieplu sarus ar spēku, pārmērīgi noslogojot suku.** Stieplu sari var viegli izkļūt cauri vieglam apģērbam un/vai savainot ādu.
- b) **Ja ir ieteicams lietot aizsargu, veicot slīpēšanas darbu ar suku, jāraugās, lai stieplu ripa vai suka nesaskartos ar aizsargu.** Darba laikā un centrālās spēka ietekmē stieplu ripa vai suka var izplesties.

## Papildu drošības noteikumi slīpmašīnām

- **Piederumu montāžas vītnes izmēram jāatbilst slīpmašīnas vārpstas vītnes izmēram. To piederumu iekšējam diametram, kurus uzstāda ar atloku palīdzību, jāatbilst atloka izvirzījuma diametram. Piederumi, kuri neatbilst elektroinstrumenta vārpstas lielumam, sāk svārstīties un pārmērīgi**

vibrēt, kā arī to dēļ var zaudēt kontroli pār instrumentu.

- Slīpripu ar ieliektu centru slīpēšanas virsmai jāatrodas zem aizsarga pārkarmalas plaknes. Ja ripa ir nepareizi uzstādīta un izvirzās ārpus aizsarga pārkarmalas plaknes, ripa netiek pietiekami aizsargāta.
- **Ar šo instrumentu nedrīkst lietot 11. veida (kausveida) ripas** Lietojot nepiemērotus piederumus, varat gūt ievainojumus.
- **Vienmēr izmantojiet sānu rokturi. Cieši satveriet šo rokturi.** Vienmēr turiet sānu rokturi, lai darba laikā savaldītu instrumentu.

## Atlikušie riski

Lai arī tiek ievēroti attiecīgie drošības norādījumi un tiek uzstādītas drošības ierīces, dažus atlikušos riskus nav iespējams novērst. Tie ir šādi:

- dzirdes pasliktināšanās;
- ievainojuma risks lidojošu daļiņu dēļ;
- risks gūt apdegumus no piederumiem, kas darba laikā kļūst karsti;
- ievainojuma risks ilgstoša darba ilguma dēļ;
- risks ieelpot putekļus no bīstamām vielām.

## Apzīmējumi uz instrumenta

Uz instrumenta ir attēlotas šādas piktogrammas:



Pirms ekspluatācijas izlasiet lietošanas rokasgrāmatu.



Valkājiet ausu aizsargus.



Valkājiet acu aizsargus.

### DATUMA KODA NOVIETOJUMS (1. ATT.)

Datuma kods (p), kurā ir norādīts arī ražošanas gads, ir nodrukāts uz korpusa.

Piemērs:

2012 XX XX  
Ražošanas gads

## Iepakojuma saturs

Iepakojumā ietilpst:

- 1 leņķa slīpmašīna
- 1 aizsargs
- 1 sānu rokturis

- 1 atloku komplekts
- 1 sešstūru uzgriežņu atslēga
- 1 lietošanas rokasgrāmata
- 1 izvērsts skats
- Pārbaudiet, vai transportēšanas laikā nav bojāts instruments, tā detaļas vai piederumi.
- Pirms ekspluatācijas veltiet laiku tam, lai pilnībā izlasītu un izprastu šo rokasgrāmatu.

## Apraksts (1., 3. att.)



**BRĪDINĀJUMS!** Elektroinstrumentu vai tā daļas nedrīkst pārveidot. To var sabojāt vai var gūt ievainojumus.

- vārpstas bloķēšanas poga
- vārpsta
- sānu rokturis
- atbalsta atloks
- vītņots spīlējuma uzgrieznis
- aizsargs
- slīdslēdzis
- lāpstiņslēdzis (tikai DWE4120)
- bloķēšanas svira (tikai DWE4120)
- aizsarga atlaišanas svira

## PAREDZĒTĀ LIETOŠANA

Lielas noslodzes leņķa slīpmašīna DWE4050, DWE4051, DWE4120, DWE4150, DWE4151 ir paredzēta profesionāliem slīpēšanas, smirģelēšanas, slīpēšanas ar suku un nogriešanas darbiem.

**NELIETOJIET** kādas citas slīpripas, kā tikai ar slīpripas ieliektu centru un pulēšanas ripas.

**NELIETOJIET** mitros apstākļos vai viegli uzliesmojošu šķidrumu un gāzu klātbūtnē.

Šī lielas noslodzes leņķa slīpmašīna ir profesionālai lietošanai paredzēts elektroinstruments.

**NEĻAUJIET** bērniem aizmigt instrumentu. Ja šo instrumentu ekspluatē nepieredzējuši operatori, viņi ir jāuzrauga.

- Šo instrumentu nav paredzēts ekspluatēt personām (tostarp bērniem), kam ir ierobežotas fiziskās, sensorās vai psihiskās spējas vai trūkst pieredzes un zināšanu, ja vien tās neuzrauga persona, kas atbild par viņu drošību. Bērņus nedrīkst atstāt bez uzraudzības ar instrumentu.



## Elektrodrošība

Elektrodzinējs ir paredzēts tikai vienam noteiktam spriegumam. Pārbaudiet, vai barošanas avota spriegums atbilst kategorijas plāksnītē norādītajam spriegumam.

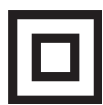

Šim DEWALT instrumentam ir dubulta izolācija atbilstoši EN 60745, tāpēc nav jālieto iezemēts vads.



**BRĪDINĀJUMS!** 115 V instrumenti jādarbina ar droša izolējoša pārveidotāja palīdzību, un starp primāro un sekundāro tinumu jābūt iezemētam ekrānam.

Ja barošanas vads ir bojāts, tas ir jānomaina pret īpaši sagatavotu vadu, kas pieejams DEWALT remonta darbnīcās.

## Barošanas vada kontaktdakšas nomaiņa (tikai Apvienotajai Karalistei un Īrijai)

Ja ir jāuzstāda jauna barošanas vada kontaktdakša:

- nekaitīgā veidā atbrīvojieties no nederīgās kontaktdakšas;
- pievienojiet brūno vadu pie kontaktdakšas strāvas termināļa;
- pievienojiet zilo vadu pie neitrālā termināļa.



**BRĪDINĀJUMS!** Vadus nedrīkst pievienot pie zemējuma termināļa.

Ievērojiet uzstādīšanas norādījumus, kas ietilpst labas kvalitātes kontaktdakšu komplektācijā. Ieteicamais drošinātājs: 13 A.

## Pagarinājuma vada lietošana

Ja ir vajadzīgs pagarinājuma vads, lietojiet atzītu trīs vadu pagarinājuma vadu, kas ir piemērots šī instrumenta ieejas jaudai (sk. **tehniskos datus**). Minimālais vadītāja izmērs ir 1,5 mm<sup>2</sup>; maksimālais garums ir 30 m.

Ja lietojat kabeļa rulli, vienmēr notiniet vadu no tā pilnībā nost.

## SALIKŠANA UN REGULĒŠANA



**BRĪDINĀJUMS!** Lai mazinātu smaga ievainojuma risku, pirms regulēšanas vai pierīču/piederumu uzstādīšanas un noņemšanas izslēdziet instrumentu un atvienojiet to no barošanas avota.

Pirms instrumenta pievienošanas elektrotīklam pārbaudiet, vai tas ir izslēgts, nospiežot un atlaižot slēdža mēlīti.

## Sānu roktura piestiprināšana (1. att.)



**BRĪDINĀJUMS!** Pirms instrumenta ekspluatācijas pārbaudiet, vai rokturis ir cieši piestiprināts.

Vienā no caurumiem, kas atrodas pārnesumu kārbas abās pusēs, cieši ieskrūvējiet sānu rokturi (c). Vienmēr turiet sānu rokturi, lai darba laikā savaldītu instrumentu.

## Piederumi un palīgierīces

Ļoti svarīgi ir izvēlēties pareizos aizsargus, atbalsta paliktņus un atlokus, kas lietojami kopā ar slīpmašīnas piederumiem. Skatiet tabulu šīs sadaļas beigās, kur sniegta informācija par pareizo piederumu izvēli.

**PIEZĪME.** Malu slīpēšanai lietojiet 27. veida slīpripas, kas ir īpaši paredzētas šim nolūkam.



**BRĪDINĀJUMS!** Piederumu nominālajam ātrumam jāatbilst vismaz tam ātrumam, kas ieteikts uz instrumenta brīdinājuma uzlīmes. Ripas un citi piederumi, kas kustas ātrāk par nominālo ātrumu, var sasprāgt un izraisīt ievainojumus. Vītņotiem piederumiem jābūt ar M14 centru. Visiem piederumiem bez vītņota centra jābūt 22 mm lielam ass caurumam. Ja tā nav, tad šis piederums, iespējams, paredzēts ripzāģim, un to nevar izmantot. Lietojiet tikai tos piederumus, kas norādīti tabulā šīs sadaļas beigās. Piederumu nominālajam ātrumam ir jābūt lielākam nekā minimālajam ripas ātrumam, kas norādīts instrumenta plāksnītē.

## Aizsargu uzstādīšana



**BRĪDINĀJUMS!** Lai mazinātu smaga ievainojuma risku, pirms regulēšanas vai pierīču/piederumu uzstādīšanas un noņemšanas izslēdziet instrumentu un atvienojiet to no barošanas avota. Pirms instrumenta pievienošanas elektrotīklam pārbaudiet, vai tas ir izslēgts, nospiežot un atlaižot slēdža mēlīti.



**UZMANĪBU!** Šai slīpmašīnai jāuzstāda aizsargi.

Izmantojot slīpmašīnu DWE4050, DWE4051, DWE4120, DWE4150, DWE4151 metāla vai mūra slīpēšanai, JĀUZSTĀDA 1. veida aizsargs. 1. veida aizsargu var iegādāties par atsevišķu samaksu no DEWALT izplatītājiem.

**PIEZĪME.** Skatiet *slīpēšanas un griešanas piederumu tabulu* šīs sadaļas beigās, lai uzzinātu, kādus piederumus drīkst uzstādīt šai slīpmašīnai.

### VIENA SKĀRIENA AIZSARGA (27. VEIDS) UZSTĀDĪŠANA UN NOŅEMŠANA (2A. ATT.)

**PIEZĪME.** Ja slīpmašīna ir aprīkota ar bezatslēgas viena skāriena aizsargu, pirms aizsarga uzstādīšanas ir jābūt pareizi piestiprinātai skrūvei, svirai un atsperei.

1. Nospiediet aizsarga atlaišanas sviru (j).
2. Turot aizsarga atlaišanas sviru atvērtu, savietojiet aizsarga izciļņus (k) ar pārvada kartera spraugām (l).
3. Turot aizsarga atlaišanas sviru atvērtu, spiediet aizsargu lejup, līdz izciļņi nofiksējas, un tad iegrieziet tos pārvada kartera centrālajā rievā. Atlaidiet aizsarga atlaišanas sviru.
4. Kad vārpsta ir vērsta pret operatoru, grieziet aizsargu pulksteņrādītāja virzienā līdz vajadzīgajai darba pozīcijai. Aizsarga korpusam jābūt novietotam starp vārpstu un operatoru, lai nodrošinātu maksimālu operatora aizsardzību.
5. Aizsargu var pagriezt pulksteņrādītāja virzienā, lai to viegli noregulētu. **PIEZĪME.** Aizsarga atlaišanas svirai ir jānofiksējas kādā no aizsarga uzdeva savietošanas atverēm (m). Tādējādi aizsargs ir cieši nostiprināts. Nospiežot aizsarga atlaišanas sviru, aizsargu var pārvietot pretējā virzienā.
6. Lai noņemtu aizsargu, veiciet šo norādījumu 1.–3. punktu pretējā kārtībā.

### AIZSARGS AR FIKSĒJOŠO SKRŪVI (2B. ATT.)

1. Novietojiet leņķa slīpmašīnu uz galda tā, lai vārpsta (b) būtu vērsta augšup.
2. Savietojiet izciļņus (k) ar ierobiem (l).
3. Nospiediet aizsargu (f) uz leju un grieziet to pretēji pulksteņrādītāja virzienam vajadzīgajā pozīcijā.
4. Cieši pievelciet skrūvi (n).
5. Lai noņemtu aizsargu, atskrūvējiet skrūvi.



**UZMANĪBU!** Ja aizsargu nav iespējams pieskrūvēt ar regulēšanas skrūvi, instrumentu nedrīkst lietot. Lai mazinātu ievainojuma risku, nogādājiet instrumentu un aizsargu apkopes centrā, lai salabotu vai nomainītu aizsargu.

### NOSLĒGTA AIZSARGA (1. VEIDS) UZSTĀDĪŠANA



**BRĪDINĀJUMS!** Pirms noslēgta aizsarga (1. veids) aizsarga uzstādīšanas ir jānoņem viena skāriena aizsarga skrūve, svira un atspere, ja tādas ir. Noņemtās detaļas ir jāglabā drošā vietā, lai varētu no jauna piestiprināt, uzstādot viena skāriena aizsargu. Pirms noņemšanas iegaumējiet šo detaļu stiprinājuma vietas, lai vēlāk tās būtu vieglāk no jauna piestiprināt.

1. Atveriet aizsarga fiksatoru. Savietojiet aizsarga izciļņus (k) ar pārvada kartera spraugām (l).
2. Spiediet aizsargu lejup, līdz tā izciļņi nofiksējas un brīvi griežas pārvada kartera centrālajā rievā.
3. Pagrieziet aizsargu vajadzīgajā darba pozīcijā. Aizsarga korpusam jābūt novietotam starp vārpstu un operatoru, lai nodrošinātu maksimālu operatora aizsardzību.
4. Lai aizsargu nostiprinātu uz pārvada kartera pārsega, aizveriet aizsarga fiksatoru. Kad fiksators ir noslēgts, aizsargs nedrīkst griezties, ja to mēģina ar roku pagriezt. Ja aizsargs tomēr griežas, pievelciet regulēšanas skrūvi, kad spīlējuma svira ir aizvērtā pozīcijā. Slīpmašīnu nedrīkst darbināt, ja aizsargs ir vaļīgs vai spīlējuma svira ir atvērtā pozīcijā.
5. Lai noņemtu aizsargu, atveriet tā fiksatoru, grieziet aizsargu tā, lai bultiņas būtu savietotas, un pavelciet aizsargu augšup.

**PIEZĪME.** Ja pēc kāda laika noslēgts aizsargs (1. veids) kļūst vaļīgs, pievelciet regulēšanas skrūvi, kad spīlējuma svira ir aizvērtā pozīcijā.



**UZMANĪBU!** Ja aizsargu nav iespējams pieskrūvēt ar regulēšanas skrūvi, instrumentu nedrīkst lietot. Lai mazinātu ievainojuma risku, nogādājiet instrumentu un aizsargu pilnvarotā remonta darbnīcā, lai salabotu vai nomainītu aizsargu.

**IEVĒRĪBAI!** Nepievelciet regulēšanas skrūvi, ja spīlējuma svira atrodas atvērta pozīcijā. Rezultātā aizsargam vai kartera centram var rasties bojājums, ko nevar pamanīt.

## Slīpriņas vai griezējriņas uzstādīšana un noņemšana (1., 4., 5. att.)



**BRĪDINĀJUMS!** Nedrīkst lietot bojātu ripu.

- Novietojiet instrumentu uz galda tā, lai aizsargs būtu vērsts augšup.
- Pareizi uzstādiet atbalsta atloku (d) uz vārpstas (b) (4. att.).
- Novietojiet ripu (p) uz atbalsta atloka (d). Uzstādot ripu ar izvirzītu centru, pārbaudiet, vai izvirzītais centrs (o) atrodas pret atbalsta atloku (d).
- Uzskrūvējiet vītņoto spīlējuma uzgriezni (e) uz vārpstas (b) (5. att.):
  - uzstādot slīpriņu, vītņotā spīlējuma uzgriežņa (e) gredzenam jābūt vērstam pret ripu (5A. att.);
  - uzstādot griezējriņu, vītņotā spīlējuma uzgriežņa (e) gredzenam jābūt vērstam pretējā virzienā no ripas (5B. att.).
- Nospiediet vārpstas bloķēšanas pogu (a) un grieziet vārpstu (b), līdz tā nofiksējas.
- Ar komplektācijā iekļauto sešstūru uzgriežņu atslēgu vai ar divzaru uzgriežņu atslēgu pievelciet vītņoto spīlējuma uzgriezni (e).
- Atlaidiet vārpstas bloķētāju.
- Lai noņemtu ripu, ar komplektācijā iekļauto sešstūru uzgriežņu atslēgu vai ar divzaru uzgriežņu atslēgu atskrūvējiet vītņoto spīlējuma uzgriezni (e).

**PIEZĪME.** Malu slīpēšanas darbs ir veicams ar 27. veida ripām, kas ir paredzētas šim nolūkam. Ripas ar biezumu 6 mm ir paredzētas virsmu slīpēšanai, bet 3 mm ripas — malu slīpēšanai. Nogriešanai lietojiet 1. veida ripas un 1. veida aizsargu.

## Apļa stiepļu suku un stiepļu ripu uzstādīšana

Apļa stiepļu suku vai stiepļu ripas jāuzskrūvē tieši uz slīpmašīnas vārpstas, nepiestiprinot atlokus. Lietojiet tikai tādas stiepļu suku vai ripas, kam ir M14 vītņots centrs. Lietojot stiepļu

sukas un ripas, obligāti jāpiestiprina 27. veida aizsargs.



**UZMANĪBU!** Rīkojoties ar stiepļu sukām un ripām, valkājiet darba cimdus. Tās var būt asas.



**UZMANĪBU!** Uzstādītā vai darbam izmantotā ripa vai sūka nedrīkst pieskarties aizsargam. Piederumam var rasties bojājums, ko nevar pamanīt, tādējādi stieples atdalās no uzstādītās ripas vai apaļās stiepļu suku.

- Ar rokām uzskrūvējiet ripu uz vārpstas.
- Nospiediet vārpstas bloķēšanas pogu un, turot uzgriežņu atslēgu uz stiepļu ripas vai suku vītņotā centra, pieskrūvējiet ripu vai suku.
- Lai noņemtu ripu, veiciet minēto procedūru apgrieztā secībā.

**IEVĒRĪBAI!** Ja ripas centrs nav pareizi uzstādīts, instruments vai ripa var sabojāties, ieslēdzot instrumentu.

## Atbalsta paliktņa un smilšpapīra uzstādīšana un noņemšana (1. att.)

- Novietojiet instrumentu uz galda vai līdzenas virsmas tā, lai aizsargs būtu vērsts augšup.
- Noņemiet atbalsta atloku (d).
- Pareizi uzstādiet gumijas atbalsta paliktņi uz vārpstas (b).
- Novietojiet smilšpapīru uz gumijas atbalsta paliktņa.
- Uzskrūvējiet vītņoto spīlējuma uzgriezni (e) uz vārpstas. Vītņotā spīlējuma uzgriežņa gredzenam jābūt vērstam pret gumijas atbalsta paliktņi.
- Nospiediet vārpstas bloķēšanas pogu (a) un grieziet vārpstu (b), līdz tā nofiksējas.
- Ar komplektācijā iekļauto sešstūru uzgriežņu atslēgu vai ar divzaru uzgriežņu atslēgu pievelciet vītņoto spīlējuma uzgriezni (e).
- Atlaidiet vārpstas bloķētāju.
- Lai noņemtu gumijas atbalsta paliktņi, ar komplektācijā iekļauto sešstūru uzgriežņu atslēgu vai ar divzaru uzgriežņu atslēgu atskrūvējiet vītņoto spīlējuma uzgriezni (e).

## Apaļas stieplu suku uzstādīšana

Uzskrūvējiet apaļo stieplu suku tiešu uz vārpstas, nelietojot starpliku un vītņotu atloku.

### Pirms ekspluatācijas

- Uzstādiet aizsargu un piemērotu ripu. Nedrīkst lietot pārāk nodilušus diskus vai ripas.
- Pārbaudiet, vai iekšējais un ārējais atloks ir pareizi uzstādīts. Ievērojiet **slīpēšanas un griešanas piederumu tabulā** sniegtos norādījumus.
- Pārbaudiet, vai disks griežas uz papildpiederuma un instrumenta redzamās bultiņas norādītajā virzienā.
- Nedrīkst lietot bojātu piederumu. Pirms katras ekspluatācijas reizes pārbaudiet piederuma stāvokli, piemēram, vai ripā nav robu un plaisu, vai atbalsta paliktnis nav saplaisājis, nodilis vai pārlietu nolietojies un vai stieplu suka nav vaļīga un kādā stāvoklī ir tās stieplu sari. Ja elektroinstrumenta vai piederums ir ticis nomests zemē, pārbaudiet, vai tas nav bojāts. Ja ir, uzstādiet jaunu piederumu. Kad pārbaude ir veikta un piederums ir piestiprināts, gan jums, gan apkārtējām personām jāstāv drošā attālumā no piederuma rotēšanas zonas, bet elektroinstrumenta vienu minūti jādarbina maksimālajā ātrumā bez noslodzes. Bojāti piederumi šajā pārbaudes laikā parasti salūzt.

## EKSPLUATĀCIJA

### Ekspluatācijas norādījumi



**BRĪDINĀJUMS!** Vienmēr ievērojiet šos drošības norādījumus un spēkā esošos normatīvos aktus.



**BRĪDINĀJUMS!** Lai mazinātu smaga ievainojuma risku, pirms regulēšanas vai pierīču/piederumu uzstādīšanas un noņemšanas izslēdziet instrumentu un atvienojiet to no barošanas avota. Pirms instrumenta pievienošanas elektrotīklam pārbaudiet, vai tas ir izslēgts, nospiežot un atlaižot slēdža mēlīti.



### BRĪDINĀJUMS!

- Pārbaudiet, vai visi slīpēšanai vai griešanai paredzētie materiāli ir cieši nostiprināti.
- Nostipriniet un atbalstiet apstrādājamo materiālu. Izmantojiet spaiļes vai skrūvspīles, lai nostiprinātu un atbalstītu apstrādājamo materiālu uz stabilas platformas. Apstrādājamo materiālu ir svarīgi vienmēr nostiprināt un atbalstīt tāpēc, lai tas neizkustētos un jūs nezaudētu kontroli pār to. Ja materiāls izkustas vai jūs zaudējat kontroli pār to, var rasties bīstama situācija un var gūt ievainojumus.
- **Atbalstiet paneļus vai jebkuru citu pārāk lielu materiāla gabalu, lai līdz minimumam samazinātu ripas iespīšanās un atsītienu risku.** Lieli materiāla gabali mēdz nosēsties paši zem sava svara. Atbalsti ir jānovieto zem materiāla gabala griezumam līnijas tuvumā un materiāla gabala malas tuvumā abās ripas pusēs.
- Ekspluatējot šo instrumentu, vienmēr jāvalkā standarta darba cimdi.
- Ekspluatācijas laikā pārvada karters kļūst ļoti karsts.
- Instrumentam drīkst piemērot tikai nelielu spiedienu. Ripu nedrīkst spiest no sāniem.
- Nepieļaujiet pārslodzi. Ja instruments kļūst karsts, ļaujiet tam dažas minūtes darboties bez noslodzes.
- Nepieļaujiet pārslodzi. Ja instruments kļūst karsts, ļaujiet tam dažas minūtes darboties bez noslodzes, lai piederums atdzistu. Nepieskarieties piederumam, kamēr tas nav atdzisis. Ekspluatācijas laikā ripa kļūst ļoti karsta.
- Ar apaļo stieplu suku nedrīkst strādāt, ja nav uzstādīts piemērots aizsargs.
- Neuzstādiet šo instrumentu uz statīva, ja strādājat ar griezējripu.
- Nedrīkst lietot susināmos uzliktnus vienlaicīgi ar saistvielas abrazīvo ripu.



- *Nemiet vērā to, ka ripa turpina griezties arī pēc instrumenta izslēgšanas.*

## Pareizs rokas novietojums (1., 6. att.)



**BRĪDINĀJUMS!** *Lai mazinātu smaga ievainojuma risku, **VIENMĒR** turiet roku pareizi, kā norādīts.*



**BRĪDINĀJUMS!** *Lai mazinātu smaga ievainojuma risku, **VIENMĒR** saglabājiet ciešu tvērienu, lai būtu gatavs negaidītai reakcijai.*

Pareizs rokas novietojums paredz turēt vienu roku uz sānu roktura (c), bet otru — uz instrumenta korpusa, kā norādīts 1. attēlā.

## Slēdži



**UZMANĪBU!** *Iedarbinot un ekspluatējot instrumentu, kā arī nogaidot, līdz ripa vai piederums pārstās griezties, cieši turiet instrumenta sānu rokturi un korpusu, lai saglabātu kontroli pār instrumentu. Pirms instrumenta nolikšanas malā pārbaudiet, vai ripa ir pilnībā pārstājusī griezties.*

**PIEZĪME.** Kad instruments darbojas ar noslodzi, to nedrīkst ieslēgt un izslēgt, lai neizraisītu negaidītu instrumenta kustību. Nogaidiet, līdz slēpmašīna darbojas ar pilnu jaudu, tikai pēc tam ļaujiet tai saskarties ar apstrādājamo virsmu. Instrumentu izslēdziet tikai tad, kad tas ir nocelts nost no apstrādājamās virsmas. Pirms instrumenta nolikšanas malā nogaidiet, līdz ripa pārstāj rotēt.

## SLĪDSLĒDZIS (3. ATT.)

(DWE4050, DWE4051, DWE4150, DWE4151)



**BRĪDINĀJUMS!** *Pirms instrumenta pievienošanas elektrotīklam nospiediet un atlaidiet slēdslēdža aizmugurējo daļu, lai pārbaudītu, vai tas ir izslēgtā pozīcijā. Pārbaudiet, vai slēdslēdzis ir izslēgtā pozīcijā, kā iepriekš aprakstīts, ja instruments ir bijis pakļauts elektrobarošanas pārrāvumam, piemēram, aktivizējot īssavienojuma zemējuma ķēdes atvienotāju vai jaudas slēdzi, nejauši atvienojot no elektrotīkla vai saskaroties ar elektropadeves traucējumiem. Ja slēdslēdzis ir ieslēgtā pozīcijā, pievienojot instrumentu elektrotīklam, tas sāks negaidīti darboties.*

Lai iedarbinātu instrumentu, stumiet ieslēgšanas/izslēgšanas slēdslēdzi (g) virzienā uz instrumenta priekšpusi. Lai apturētu instrumentu, atlaidiet ieslēgšanas/izslēgšanas slēdslēdzi.

Nepārtrauktai darbībai stumiet slēdslēdzi virzienā uz instrumenta priekšpusi un iespiediet uz iekšu slēdža priekšējo daļu. Lai apturētu instrumentu, darbojoties nepārtrauktā režīmā, nospiediet un atlaidiet slēdslēdža aizmugurējo daļu.

## LĀPSTIŅSLĒDZIS (3. ATT.) (TIKAI DWE4120)

1. Lai ieslēgtu instrumentu, nospiediet bloķēšanas sviru (i) virzienā uz instrumenta aizmuguri, tad nospiediet lāpstiņslēdzi (h). Instruments darbojas, kamēr slēdzis ir nospiests.
2. Lai instrumentu izslēgtu, atlaidiet lāpstiņslēdzi.

## Vārpstas bloķēšana (1. att.)

Vārpstas bloķēšanas poga (a) paredzēta tam, lai novērstu vārpstas rotāciju ripas uzstādīšanas vai noņemšanas laikā. Rīkojieties ar vārpstas bloķēšanas pogu tikai tad, ja instruments ir izslēgts, atvienots no elektrotīkla un pilnībā pārstājis darboties.

**IEVĒRĪBAI!** *Lai mazinātu instrumenta bojājuma risku, vārpstas bloķētāju nedrīkst aktivizēt, ja instruments darbojas. Rezultātā instruments tiek sabojāts, un uzstādītai piederums var nokrist nost, izraisot ievainojumu.*

Lai aktivizētu bloķētāju, nospiediet vārpstas bloķēšanas pogu un grieziet vārpstu tiktāl, kamēr to vairs nav iespējams pagriezt.

## Metāla apstrādes darbi

Lietojot instrumentu, apstrādājot metālu, obligāti jāpievieno noplūdstrāvas aizsargierīce, lai novērstu metāla putekļu izraisītos atlikušos riskus.

Ja noplūdstrāvas aizsargierīce atvieno elektrības padevi, nogādājiet instrumentu pilnvarotā DEWALT remonta darbnīcā.



**BRĪDINĀJUMS!** *Apstrādājot metālu, smagos darba apstākļos instrumenta korpusā var uzkrāties vadītspējīgi putekļi. Rezultātā var tikt mazināta instrumenta aizsardzības izolācija, radot elektriskās strāvas triecienu risku.*

Lai novērstu metāla putekļu uzkrāšanos instrumentā, ieteicams katru dienu iztīrīt ventilācijas atveres. Sk. sadaļu **Apkope**.

## Metāla griešana

Grieziet metālu ar vidēju ātrumu, kas piemērots konkrētajam metāla veidam. Nespiediet griezējripi, kā arī negroziet, nesagāziet un nelieciet instrumentu.

Darba laikā nesamaziniet griezējripias ātrumu, spiežot to no sāniem.

Instrumentu vienmēr jāvirza slīpēšanas virzienā. Pretējā gadījumā pastāv risks nenovaldīt instrumentu un ka tas tiek izstumts ārā no slīpēšanas vietas.

Griežot profilus un kvadrātstienus, ieteicams sākt ar vismazākā šķērsriezuma daļu.

## Raupja slīpēšana

Griezējripi nedrīkst izmantot raupjai slīpēšanai. Vienmēr lietojiet 27. veida aizsargu.

Raupjai slīpēšanai vispiemērotākais instrumenta leņķis ir robežās no 30° līdz 40°. Virziet instrumentu uz priekšu un atpakaļ, piespiežot to vidēji stipri. Šādā veidā apstrādājams materiāls pārmērīgi nesakarst, nezaudē krāsu un tajā neveidojas robi.

## Akmens griešana

Instrumentu ir paredzēts vienīgi sausai griešanai. Akmens griešanai vislabāk izmantot dimanta griezējripi. Darba laikā jāvalkā papildu aizsargmaksu pret putekļiem.

## Lteikumi par ekspluatāciju

Lvērojiet piesardzību, griežot gropes nesošajās sienās. Uz gropju griešanu nesošajās sienās attiecas konkrētās valsts noteikumi.

Šie noteikumi ir jāievēro visos gadījumos. Pirms darba sākšanas sazinieties ar atbildīgo būvinženieri, arhitektu vai būvniecības uzraugu.

## Pulēšanas ripu lietošana



**BRĪDINĀJUMS!** Metāla putekļu uzkrāšanās. Pārmērīgi lietojot pulēšanas ripas metāla apstrādes darbiem, palielinās elektriskās strāvas trieciena risks. Lai mazinātu risku, pirms lietošanas uzstādiet noplūdstrāvas aizsargierīci un katru dienu iztīriet ventilācijas atveres, tajās pūšot sausu, saspīestu gaisu atbilstoši turpmāk aprakstītajiem apkopes norādījumiem.

## APKOPE

Šis DEWALT elektroinstrumentu ir paredzēts ilglaicīgam darbam ar mazāko iespējamo apkopi. Nepārtraukti nevainojama darbība ir atkarīga no pareizas instrumenta apkopes un regulāras tīrīšanas.



**BRĪDINĀJUMS!** Lai mazinātu smaga ievainojuma risku, pirms regulēšanas vai pierīču/piederumu uzstādīšanas un noņemšanas izslēdziet instrumentu un atvienojiet to no barošanas avota. Pirms instrumenta pievienošanas elektrotīklam pārbaudiet, vai tas ir izslēgts, nospiežot un atlaižot slēdža mēlīti.

## Ogles suku, kas automātiski izslēdz instrumentu.

Dzinējs tiks automātiski apturēts, norādot uz to, ka ogles suku ir gandrīz nodilušas un ka instrumentam vajadzīga apkalpošana. Lietotājs nedrīkst veikt ogles suku apkopi. Nogādājiet šo instrumentu pilnvarotā DEWALT remonta darbnīcā.



## Eļļošana

Šis elektroinstrumentu nav papildus jāieeļļo.



## Tīrīšana



**BRĪDINĀJUMS!** Ar sausu gaisu no galvenā korpusa izpūtiet netīrumus un putekļus ikreiz, kad pamanāt tos uzkrājamies gaisa atverēs, kā arī visapkārt tām. Veicot šo darbību, valkājiet atzītu acu aizsargaprīkojumu un putekļu masku.



**BRĪDINĀJUMS!** Instrumenta detaļu tīrīšanai, kas nav no metāla, nedrīkst izmantot šķīdinātājus vai citas asas ķīmiskas vielas. Šīs ķīmiskās vielas var sabojāt šo detaļu materiālu. Lietojiet tikai ziepjūdenī samērcētu lupatiņu. Nekādā gadījumā nepieļaujiet, lai instrumentā iekļūst šķidrums; instrumentu nedrīkst iegremdēt šķidrumā.

## Papildpiederumi



**BRĪDINĀJUMS!** Tā kā citi piederumi, kurus DEWALT nav ieteicis un nepiedāvā, nav pārbaudīti lietošanai ar šo instrumentu, var rasties bīstami apstākļi, ja tos lietosiet. Lai mazinātu ievainojuma risku, šim instrumentam lietojiet tikai DEWALT ieteiktos piederumus

Lai iegūtu sīkāku informāciju par attiecīgajiem piederumiem, sazinieties ar tuvāko pārstāvi.

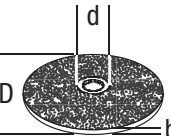
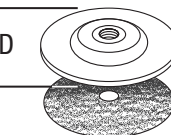
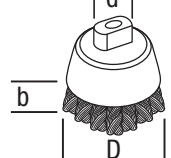
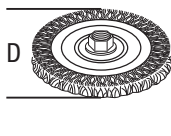
	.Maks [mm]		[mm]	Min. rotācija [°·min]	Perifērais ātrums [m/s]	Vītnotās atveres garums [mm]
	D	b				
	115	6	22,23	000 11	80	-
	125	6	22,23	000 11	80	-
	115	-	-	000 11	80	-
	125	-	-	000 11	80	-
	75	30	M14	000 11	45	16,0
	115	12	M14	000 11	80	16,0
	125	12	M14	000 11	80	16,0

## Vides aizsardzība



Dalīta atkritumu savākšana. Šo izstrādājumu nedrīkst izmest kopā ar parastiem sadzīves atkritumiem.

Ja konstatējat, ka šis DEWALT instruments ir jānomaina pret jaunu vai tas jums vairāk nav vajadzīgs, neizmetiet to kopā ar sadzīves atkritumiem. Nododiet šo izstrādājumu dalītai savākšanai un šķirošanai.

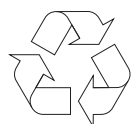











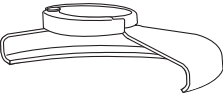

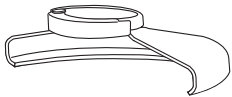

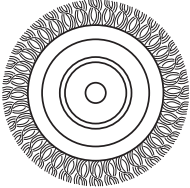
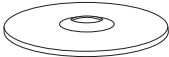
Lietotu izstrādājumu un iepakojuma dalīta savākšana ļauj materiālus pārstrādāt un izmantot atkārtoti. Izmantojot pārstrādātus materiālus, tiek novērsta dabas piesārņošana un samazināts pieprasījums pēc izejmateriāliem.

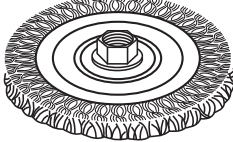
Vietējos noteikumos var būt noteikts, ka, iegādājoties jaunu izstrādājumu, komunālo atkritumu savākšanas punktiem vai izplatītājam ir dalīti jāsavāc sadzīves elektriskie izstrādājumi.

DEWALT nodrošina DEWALT izstrādājumu savākšanu un otrreizēju pārstrādi, ja tiem ir beidzies ekspluatācijas laiks. Lai izmantotu šī pakalpojuma priekšrocības, lūdzu, nogādājat savu izstrādājumu kādā no remonta darbnīcām, kas to savāks jūsu vietā.

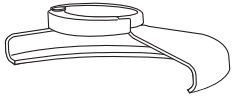

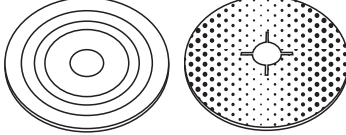
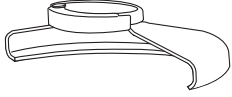
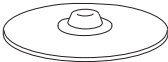



Jūs varat noskaidrot tuvāko pilnvaroto remonta darbnīcu, sazinoties ar vietējo DEWALT biroju, kura adrese norādīta šajā rokasgrāmatā. DEWALT remonta darbnīcu saraksts, pilnīga informācija par mūsu pēcpārdošanas pakalpojumiem un kontaktinformācija ir pieejama tīmekļa vietnē [www.2helpU.com](http://www.2helpU.com).

# SLĪPĒŠANAS UN GRIEŠANAS PIEDERUMU TABULA

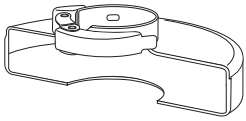
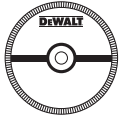
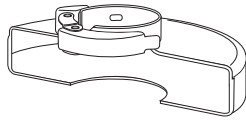
Aizsarga veids	Piederums	Apraksts	Kā uzstādīt piederumu
 <p><b>27. VEIDA AIZSARGS</b></p>		Slīpriņa ar ieliektu centru	 <p>27. veida aizsargs</p>
		Pulēšanas ripa	 <p>Atbalsta atloks</p>
		Stieplu ripa	 <p>27. veida slīpriņa ar ieliektu centru</p>  <p>Vītņots spīlējuma uzgrieznis</p>
		Stieplu ripa ar vītņoto uzgriezni	 <p>27. veida aizsargs</p>  <p>Stieplu ripa</p>
		Stieplu ripa ar vītņoto uzgriezni	 <p>27. veida aizsargs</p>  <p>Stieplu suka</p>
		Atbalsta paliktnis un smilšpapīrs	 <p>27. veida aizsargs</p>  <p>Gumijas atbalsta paliktnis</p>  <p>Smirģeļa ripa</p>  <p>Vītņots spīlējuma uzgrieznis</p>

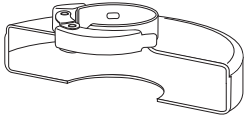

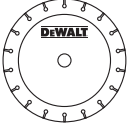
## SLĪPĒŠANAS UN GRIEŠANAS PIEDERUMU TABULA (turp.)

Aizsarga veids	Piederums	Apraksts	Kā uzstādīt piederumu
 <p><b>1. VEIDA AIZSARGS</b></p>		Mūra griezējripa ar saistvielu	 <p>1. veida aizsargs</p>  <p>Atbalsta atloks</p>
 <p><b>1. VEIDA AIZSARGS</b></p> <p>VAI</p>  <p><b>27. VEIDA AIZSARGS</b></p>		Dimanta griezējripas	 <p>Griezējripa</p>  <p>Vītņots spēlējuma uzgrieznis</p>

# УГЛОВЫЕ ШЛИФМАШИНЫ DWE4050, DWE4051, DWE4120, DWE4150, DWE4151

## Поздравляем Вас!

Вы выбрали электрический инструмент фирмы DeWALT. Тщательная разработка изделий, многолетний опыт фирмы по производству инструментов, различные усовершенствования сделали инструменты DeWALT одними из самых надежных помощников для профессионалов.

## Технические характеристики

		DWE4050	DWE4051	DWE4120	DWE4150	DWE4151
Напряжение питания	В перем. тока	230	230	230	230	230
Тип		2	2	1	1	1
Потребляемая мощность	Вт	800	800	900	900	900
Число оборотов без нагрузки/ номинальная скорость	об/мин	11800	11800	11800	11800	11800
Диаметр диска	мм	115	125	115	115	125
Диаметр шпинделя		M14	M14	M14	M14	M14
Длина шпинделя	мм	14,2	14,2	14,2	14,2	14,2
Вес	кг	1,8*	1,9*	2,05*	2,0*	2,05*

\* включая боковую рукоятку и защитный кожух

$L_{pA}$ (звуковое давление)	дБ(A)	90,5	90,5	91,5	91,5	91,5
$K_{pA}$ (погрешность измерения звукового давления)	дБ(A)	3,0	3,0	3,0	3,0	3,0
$L_{wA}$ (акустическая мощность)	дБ(A)	101,3	101,3	102,5	102,5	102,5
$K_{wA}$ (погрешность измерения акустической мощности)	дБ(A)	3,0	3,0	3,0	3,0	3,0

Сумма величин вибрации (сумма векторов по трем осям), измеренных в соответствии со стандартом EN 60745:

Значения вибрационного воздействия  $a_h$ , шлифование поверхностей

$a_{h'AG} =$	м/с <sup>2</sup>	9,4	9,4	11,0	11,0	11,0
Погрешность K =	м/с <sup>2</sup>	1,5	1,5	1,5	1,5	1,5

Значения вибрационного воздействия  $a_h$ , шлифование диском

$a_{h'DS} =$	м/с <sup>2</sup>	7,5	7,5	6,8	6,8	6,8
Погрешность K =	м/с <sup>2</sup>	1,5	1,5	1,5	1,5	1,5

Уровень вибрации, указанный в данном информационном листке, был рассчитан по стандартному методу тестирования в соответствии со стандартом EN60745 и может использоваться для сравнения инструментов разных марок. Он может также использоваться для предварительной оценки воздействия вибрации.



**ВНИМАНИЕ:** Заявленная величина вибрации относится только к основным видам применения инструмента. Однако если

*инструмент применяется не по основному назначению, с другими принадлежностями или содержится в ненадлежащем порядке, уровень вибрации будет отличаться от указанной величины. Это может значительно увеличить воздействие вибрации в течение всего периода работы инструментом.*

При оценке уровня воздействия вибрации необходимо также учитывать время, когда инструмент находился в выключенном состоянии или когда он включен, но не выполняет какую-либо операцию. Это может значительно уменьшить уровень воздействия в течение всего периода работы инструментом.

Определите дополнительные меры предосторожности для защиты оператора от воздействия вибрации, такие как: тщательный уход за инструментом и принадлежностями, содержание рук в тепле, организация рабочего места.

#### Минимальные электрические предохранители:

Инструменты 230 В 10 ампер, электросеть

## Определения: Предупреждения безопасности

Следующие определения указывают на степень важности каждого сигнального слова. Прочтите руководство по эксплуатации и обратите внимание на данные символы.



**ОПАСНО:** Означает чрезвычайно опасную ситуацию, которая приводит к смертельному исходу или получению тяжелой травмы.



**ВНИМАНИЕ:** Означает потенциально опасную ситуацию, которая может привести к смертельному исходу или получению тяжелой травмы.



**ПРЕДУПРЕЖДЕНИЕ:** Означает потенциально опасную ситуацию, которая может привести к получению травмы легкой или средней тяжести.

**ПРЕДОСТЕРЕЖЕНИЕ:** Означает ситуацию, не связанную с получением телесной травмы, которая, однако, может привести к повреждению оборудования.



Риск поражения электрическим током!



Огнеопасность!

## Декларация соответствия ЕС

ДИРЕКТИВА ПО МЕХАНИЧЕСКОМУ  
ОБОРУДОВАНИЮ



**DWE4050, DWE4051, DWE4120, DWE4150,  
DWE4151**

DeWALT заявляет, что продукты, обозначенные в разделе **«Технические характеристики»**, разработаны в полном соответствии со стандартами: 2006/42/ЕС, EN 60745-1, EN 60745-2-3.

Данные продукты также соответствуют Директивам 2004/108/ЕС и 2011/65/EU. За дополнительной информацией обращайтесь по указанному ниже адресу или по адресу, указанному на последней странице руководства.

Нижеподписавшееся лицо полностью отвечает за соответствие технических данных и делает это заявление от имени фирмы DeWALT.

Хорст Гроссманн (Horst Grossmann)  
Вице-президент по инженерным разработкам  
DeWALT, Richard-Klinger-Strasse 11,  
D-65510, Idstein, Germany  
01.09.2012



**ВНИМАНИЕ:** Внимательно прочтите руководство по эксплуатации для снижения риска получения травмы.

## Общие правила безопасности при работе с электроинструментами



**ВНИМАНИЕ!** Внимательно прочтите все инструкции по безопасности и руководство по эксплуатации. Несоблюдение всех перечисленных ниже правил безопасности и инструкций может привести к поражению электрическим током, возникновению пожара и/или получению тяжелой травмы.

## СОХРАНИТЕ ВСЕ ПРАВИЛА БЕЗОПАСНОСТИ И ИНСТРУКЦИИ ДЛЯ ПОСЛЕДУЮЩЕГО ИСПОЛЬЗОВАНИЯ

Термин «Электроинструмент» во всех приведенных ниже указаниях относится к Вашему сетевому (с кабелем) или аккумуляторному (беспроводному) электроинструменту.

### 1) БЕЗОПАСНОСТЬ РАБОЧЕГО МЕСТА

- a) **Содержите рабочее место в чистоте и обеспечьте хорошее освещение.** Плохое освещение или беспорядок на рабочем месте может привести к несчастному случаю.
- b) **Не используйте электроинструменты, если есть опасность возгорания или взрыва, например, вблизи легко воспламеняющихся жидкостей, газов или пыли.** В процессе работы электроинструмент создает искровые разряды, которые могут воспалить пыль или горючие пары.
- c) **Во время работы с электроинструментом не подпускайте близко детей или посторонних лиц.** Отвлечение внимания может вызвать у Вас потерю контроля над рабочим процессом.

### 2) ЭЛЕКТРОБЕЗОПАСНОСТЬ

- a) **Вилка кабеля электроинструмента должна соответствовать штепсельной розетке.** Ни в коем случае не видоизменяйте вилку электрического кабеля. Не используйте соединительные штепсели-переходники, если в силовом кабеле электроинструмента есть провод заземления. Использование оригинальной вилки кабеля и соответствующей ей штепсельной розетки уменьшает риск поражения электрическим током.
- b) **Во время работы с электроинструментом избегайте физического контакта с заземленными объектами, такими как трубопроводы, радиаторы отопления, электроплиты и холодильники.** Риск поражения электрическим током увеличивается, если Ваше тело заземлено.
- c) **Не используйте электроинструмент под дождем**

**или во влажной среде.** Попадание воды в электроинструмент увеличивает риск поражения электрическим током.

- d) **Бережно обращайтесь с электрическим кабелем.** Ни в коем случае не используйте кабель для переноски электроинструмента или для вытягивания его вилки из штепсельной розетки. Не подвергайте электрический кабель воздействию высоких температур и смазочных веществ; держите его в стороне от острых кромок и движущихся частей инструмента. Поврежденный или запутанный кабель увеличивает риск поражения электрическим током.
  - e) **При работе с электроинструментом на открытом воздухе используйте удлинительный кабель, предназначенный для наружных работ.** Использование кабеля, пригодного для работы на открытом воздухе, снижает риск поражения электрическим током.
  - f) **При необходимости работы с электроинструментом во влажной среде используйте источник питания, оборудованный устройством защитного отключения (УЗО).** Использование УЗО снижает риск поражения электрическим током.
- ### 3) ЛИЧНАЯ БЕЗОПАСНОСТЬ
- a) **При работе с электроинструментами будьте внимательны, следите за тем, что Вы делаете, и руководствуйтесь здравым смыслом.** Не используйте электроинструмент, если Вы устали, а также находясь под действием алкоголя или понижающих реакцию лекарственных препаратов и других средств. Малейшая неосторожность при работе с электроинструментами может привести к серьезной травме.
  - b) **При работе используйте средства индивидуальной защиты.** Всегда надевайте защитные очки. Своевременное использование защитного снаряжения, а именно: пылезащитной маски, ботинок на нескользящей подошве, защитного



шлема или противошумовых наушников, значительно снизит риск получения травмы.

- c) **Не допускайте непреднамеренного запуска. Перед тем, как подключить электроинструмент к сети и/или аккумулятору, поднять или перенести его, убедитесь, что выключатель находится в положении «выключено».** Не переносите электроинструмент с нажатой кнопкой выключателя и не подключайте к сетевой розетке электроинструмент, выключатель которого установлен в положение «включено», это может привести к несчастному случаю.
- d) **Перед включением электроинструмента снимите с него все регулировочные или гаечные ключи.** Регулировочный или гаечный ключ, оставленный закрепленным на вращающейся части электроинструмента, может стать причиной тяжелой травмы.
- e) **Работайте в устойчивой позе. Всегда сохраняйте равновесие и устойчивую позу.** Это позволит Вам не потерять контроль при работе с электроинструментом в непредвиденной ситуации.
- f) **Одевайтесь соответствующим образом. Во время работы не надевайте свободную одежду или украшения. Следите за тем, чтобы Ваши волосы, одежда или перчатки находились в постоянном отдалении от движущихся частей инструмента.** Свободная одежда, украшения или длинные волосы могут попасть в движущиеся части инструмента.
- g) **Если электроинструмент снабжен устройством сбора и удаления пыли, убедитесь, что данное устройство подключено и используется надлежащим образом.** Использование устройства пылеудаления значительно снижает риск возникновения несчастного случая, связанного с запыленностью рабочего пространства.

#### 4) ИСПОЛЬЗОВАНИЕ ЭЛЕКТРОИНСТРУМЕНТОВ И ТЕХНИЧЕСКИЙ УХОД

- a) **Не перегружайте электроинструмент. Используйте Ваш инструмент по назначению.**

Электроинструмент работает надежно и безопасно только при соблюдении параметров, указанных в его технических характеристиках.

- b) **Не используйте электроинструмент, если его выключатель не устанавливается в положение включения или выключения.** Электроинструмент с неисправным выключателем представляет опасность и подлежит ремонту.
- c) **Отключайте электроинструмент от сетевой розетки и/или извлекайте аккумулятор перед регулированием, заменой принадлежностей или при хранении электроинструмента.** Такие меры предосторожности снижают риск случайного включения электроинструмента.
- d) **Храните неиспользуемые электроинструменты в недоступном для детей месте и не позволяйте лицам, не знакомым с электроинструментом или данными инструкциями, работать с электроинструментом.** Электроинструменты представляют опасность в руках неопытных пользователей.
- e) **Регулярно проверяйте исправность электроинструмента. Проверяйте точность совмещения и легкость перемещения подвижных частей, целостность деталей и любых других элементов электроинструмента, воздействующих на его работу. Не используйте неисправный электроинструмент, пока он не будет полностью отремонтирован.** Большинство несчастных случаев являются следствием недостаточного технического ухода за электроинструментом.
- f) **Следите за остротой заточки и чистотой режущих принадлежностей.** Принадлежности с острыми кромками позволяют избежать заклинивания и делают работу менее утомительной.
- g) **Используйте электроинструмент, аксессуары и насадки в соответствии с данным Руководством и с учетом рабочих условий и характера будущей работы. Использование**

электроинструмента не по назначению может создать опасную ситуацию.

## 5) ТЕХНИЧЕСКОЕ ОБСЛУЖИВАНИЕ

- а) **Ремонт Вашего электроинструмента должен производиться только квалифицированными специалистами с использованием идентичных запасных частей. Это обеспечит безопасность Вашего электроинструмента в дальнейшей эксплуатации.**

## ДОПОЛНИТЕЛЬНЫЕ СПЕЦИАЛЬНЫЕ ПРАВИЛА БЕЗОПАСНОСТИ

### Меры безопасности при выполнении всех операций

#### ОБЩИЕ МЕРЫ БЕЗОПАСНОСТИ ПРИ ШЛИФОВАНИИ, ЗАЧИСТКЕ, ОЧИСТКЕ МЕТАЛЛИЧЕСКОЙ ЩЕТКОЙ И АБРАЗИВНОЙ РЕЗКЕ.

- а) **Данный электроинструмент предназначен для шлифования, зачистки, очистки металлической щеткой и абразивной резки. Внимательно прочтите все инструкции по использованию, правила безопасности, спецификации, а также рассмотрите все иллюстрации, входящие в руководство по эксплуатации данного электроинструмента. Несоблюдение всех перечисленных ниже инструкций может привести к поражению электрическим током, возникновению пожара и/или получению серьезной травмы.**
- б) **Не рекомендуется выполнение данным инструментом работ по полировке. Использование инструмента не по назначению может привести к повреждению инструмента и получению телесной травмы.**
- с) **Не используйте дополнительные принадлежности и насадки, специально не разработанные и не рекомендованные производителем инструмента. Возможность установки принадлежностей и насадок на электроинструмент не обеспечивает безопасности при его использовании.**
- д) **Номинальная скорость вращения насадок должна соответствовать скорости, указанной на электроинструменте. Диски и прочие насадки при вращении на скорости, превышающей их номинальную скорость, могут разрушиться и сорваться с крепления.**
- е) **Внешний диаметр и толщина насадки должны соответствовать диапазону мощности Вашего электроинструмента. Насадка неправильного размера не закрывается надлежащим образом защитным кожухом и не обеспечивает контроля при управлении инструментом.**
- ф) **Посадочные отверстия абразивных дисков, фланцев, шлифовальных подошв и прочих сменных обрабатывающих принадлежностей должны полностью соответствовать типоразмеру шпинделя электроинструмента. Насадки с посадочными отверстиями, не соответствующими крепежным деталям электроинструмента, могут стать причиной разбалансированности, повышенной вибрации и потери контроля над электроинструментом.**
- г) **Не используйте поврежденные насадки. Перед каждым использованием проверяйте абразивные диски на наличие сколов и трещин, диски-подошвы - на наличие надрывов и трещин, проволочные щетки - на наличие ослабленной или сломанной проволоки. В случае падения электроинструмента или насадки проверьте их на наличие повреждений или установите неповрежденную насадку. После проверки и установки насадки отойдите сами и удалите посторонних лиц с плоскости вращения насадки и запустите электроинструмент на максимальной скорости без нагрузки на одну минуту. Поврежденные насадки отлетят в сторону в течение данного тестового периода.**
- h) **Используйте средства индивидуальной защиты. В зависимости от типа выполняемых работ надевайте щиток для защиты лица, защитную маску или защитные очки. В соответствии**

**с необходимостью надевайте респиратор, защитные наушники, перчатки и рабочий фартук, способный защитить от отлетающих мелких абразивных частиц и фрагментов обрабатываемой детали.** Средства защиты для глаз должны останавливать частицы, вылетающие при выполнении различных видов работ. Противопылевая маска или респиратор должны обеспечивать фильтрацию твердых частиц, образующихся в ходе работ. Длительное воздействие шума высокой интенсивности может привести к нарушениям слуха.

- i) **Не подпускайте посторонних лиц близко к рабочей зоне. Любое лицо, входящее в рабочую зону, должно использовать средства индивидуальной защиты.** Отлетающие фрагменты обрабатываемой детали или разрушенной насадки могут стать причиной получения травмы даже за пределами рабочей зоны.
- j) **Держите электроинструмент только за изолированные поверхности при выполнении работ, во время которых режущая принадлежность может задеть скрытую проводку или кабель подключения к электросети.** Контакт режущей принадлежности с находящимся под напряжением проводом делает не покрытые изоляцией металлические части электроинструмента «живыми», что создает опасность поражения оператора электрическим током.
- k) **Располагайте кабель подключения к электросети на удалении от вращающейся насадки.** В случае потери контроля кабель может быть разрезан или заземлен, а Ваша рука может быть затянута вращающейся насадкой.
- l) **Никогда не кладите электроинструмент, пока насадка полностью не остановится.** Вращающаяся насадка может задеть за поверхность, и электроинструмент вырвется из Ваших рук.
- m) **Не включайте электроинструмент, если насадка направлена на Вас.** Случайный контакт с вращающейся насадкой может привести к захвату

насадкой Вашей одежды и получению телесной травмы.

- n) **Регулярно очищайте вентиляционные отверстия электроинструмента.** Вентилятор электродвигателя затягивает пыль внутрь корпуса, а скопление большого количества пыли на металле электродвигателя повышает риск поражения электротоком.
- o) **Не используйте электроинструмент вблизи с пожароопасными материалами.** Искровые разряды могут привести к их воспламенению.
- p) **Не используйте насадки, требующие жидкостного охлаждения.** Использование воды или других жидких охлаждающих средств может привести к поражению электрическим током вплоть до смертельного исхода.

## ДОПОЛНИТЕЛЬНЫЕ МЕРЫ БЕЗОПАСНОСТИ ПРИ ВЫПОЛНЕНИИ ВСЕХ ОПЕРАЦИЙ

### Причины обратного удара и действия оператора по его предупреждению

Обратный удар является внезапной реакцией на защемление или застревание вращающегося диска, диска-подшвы, щетки или какой-либо другой насадки. Защемление или застревание могут стать причиной мгновенной остановки вращающейся насадки, что в свою очередь приводит к потере контроля над электроинструментом, и он внезапно подается назад в направлении, противоположном вращению насадки.

Например, если абразивный круг был заземлен или застрял в заготовке, край круга в момент защемления может врезаться в поверхность заготовки, в результате чего круг поднимается или подается назад. В зависимости от направления движения круга в момент защемления, круг может резко подняться в сторону или от оператора. В этот момент абразивные круги могут также сломаться.

Обратный удар является результатом использования инструмента не по



назначению и/или неправильных действий оператора и условий работы, и его можно избежать, соблюдая следующие меры безопасности:

- a) **Крепко держите электроинструмент и следите за положением тела и рук, чтобы эффективно противостоять воздействию обратного удара. Для максимального контроля силы обратного удара или реакции от крутящего момента всегда используйте вспомогательную рукоятку, если она предусмотрена.** При соблюдении соответствующих мер предосторожности оператор может контролировать силу обратного удара и реакцию от крутящего момента.
- b) **Никогда не держите руки вблизи от вращающегося диска.** При обратном ударе диск может поранить Ваши руки.
- c) **Не стойте в зоне действия обратного удара электроинструмента.** В момент заедания сила обратного удара отбросит инструмент в направлении, обратном движению диска.
- d) **Будьте особенно осторожны при обрабатывании углов, острых кромок и пр. Избегайте отскакивания и заедания насадки.** Именно при обработке углов, острых кромок или при отскакивании высока вероятность заедания вращающейся насадки, что может послужить причиной потери контроля над инструментом или образования обратного удара.
- e) **Не устанавливайте на инструмент диск для резьбы по дереву или зубчатый пильный диск.** Данные диски увеличивают вероятность возникновения обратного удара и потери контроля над инструментом.

## Меры безопасности при выполнении операций по шлифованию и резке с использованием абразивных дисков

- a) **Используйте только диски, рекомендованные для использования с Вашим электроинструментом, а также защитные кожухи, специально разработанные для выбранного типа дисков.** Диски, не

предназначенные для использования с данным электроинструментом, не будут надежно защищены кожухом и представляют опасность.

- b) **Защитный кожух должен быть надежно закреплен на электроинструменте. Для достижения максимальной безопасности кожух должен быть установлен таким образом, чтобы со стороны оператора была открыта самая незначительная часть диска.** Защитный кожух поможет защитить оператора от фрагментов разрушенного диска и случайного контакта с диском, а также от искр, способных воспламенить одежду оператора.
- c) **Диски должны использоваться только строго в соответствии с их назначением. Например: не выполняйте шлифование боковой стороной режущего диска.** Абразивные режущие диски предназначены для шлифования периферией круга, поэтому боковая сила, применимая к данному типу дисков, может стать причиной их разрушения.
- d) **Всегда используйте неповрежденные дисковые фланцы, размер и форма которых полностью соответствуют выбранному Вами типу дисков.** Правильно подобранные дисковые фланцы поддерживают диск, снижая вероятность его разрушения. Фланцы для режущих дисков могут отличаться от фланцев для шлифовальных кругов.
- e) **Никогда не используйте изношенные диски с электроинструментов большей мощности.** Диски, предназначенные для использования с электроинструментами большей мощности, не подходят для высоких скоростей инструментов меньшей мощности, и могут разрушиться.

## Дополнительные меры безопасности при резке с использованием абразивных дисков

- a) **Не давите на режущий диск и не оказывайте на него чрезмерного давления. Не пытайтесь выполнить слишком глубокий разрез.** Чрезмерное



напряжение диска увеличивает нагрузку на диск, результатом которой может стать деформация или заедание в момент резания, возможность возникновения обратного удара, а также поломка диска.

- b) **Не стойте на одной линии и позади вращающегося диска.** При вращении диска в момент выполняемой операции в направлении от оператора, возможный обратный удар может отбросить электроинструмент с работающим диском прямо на вас.
- c) **При заклинивании диска или если по какой-либо причине Вы хотите прекратить резание, выключите электроинструмент и удерживайте его в пропиле, пока режущий диск полностью не остановится. Ни в коем случае не пытайтесь вытащить режущий диск из заготовки, пока он ещё вращается, так как это может вызвать обратный удар.** Выясните причину заклинивания диска и примите надлежащие меры по ее устранению.
- d) **Не возобновляйте прерванную операцию с диском в заготовке. Позвольте диску достичь максимальной скорости и аккуратно введите его в разрез.** В противном случае, при повторном включении электроинструмента диск может сломаться, подняться или выскочить обратно из заготовки.
- e) **Размещайте панели или заготовки больших размеров на упорах для минимизации риска защемления диска и обратного удара.** Большие заготовки имеют тенденцию прогибаться под тяжестью собственного веса. Устанавливайте упоры под заготовкой по обе стороны от режущего диска, около линии реза и краев заготовки.
- f) **Будьте особенно внимательны при сквозном врезании в стены и другие сплошные поверхности.** Выступающий диск может врезаться в газовую или водопроводную трубу, электропроводку или в объекты, вызывающие обратный удар.

## Меры безопасности при шлифовании

- a) **Не используйте шлифовальные**

**круги, диаметр которых намного превышает диаметр подошвы. При выборе шлифовальной бумаги пользуйтесь рекомендациями изготовителя.** Шлифовальная бумага, выступающая за пределы подошвы шлифмашины, может порваться, что станет причиной повреждения диска или вызовет обратный удар.

## Меры безопасности при работе с использованием проволочных щеток

- a) **Помните, что кусочки проволоки отскакивают от проволочной щетки даже при выполнении обычной операции. Не надавливайте на щетку, оказывая на нее чрезмерное давление.** Обрывки проволоки легко могут проникнуть через легкую одежду и/или попасть на кожу.
- b) **Если при работе щеткой рекомендовано использование защитного ограждения, не допускайте ни малейшего соприкосновения проволочной щетки или диска с ограждением.** В процессе работы и под воздействием центробежной силы проволочный диск или щетка могут увеличиться в диаметре.

## Дополнительные правила техники безопасности для работы шлифмашинами

- **Монтажная резьба насадок должна соответствовать резьбе шпинделя шлифмашины. Для насадок, устанавливаемых на фланцы: посадочное отверстие насадки должно соответствовать установочному диаметру фланца. Насадки, не соответствующие крепежным деталям электроинструмента, могут стать причиной разбалансированности, повышенной вибрации и потери контроля над электроинструментом.**
- **Шлифовальная поверхность дисков с утопленным центром должна быть установлена ниже плоскости кромки защитного кожуха. Неправильно установленный диск, выступающий за плоскость кромки защитного кожуха, не будет защищен должным образом.**

- **Не используйте диски Тип 11 (конусные чашеобразные) с данным инструментом.** Использование дополнительных принадлежностей несоответствующего типа может привести к получению травмы.
- **Всегда используйте боковую рукоятку. Надежно затягивайте боковую рукоятку.** Для сохранения контроля над инструментом при выполнении любых операций, всегда должна использоваться боковая рукоятка.

## Остаточные риски

Несмотря на соблюдение соответствующих инструкций по технике безопасности и использование предохранительных устройств, некоторые остаточные риски невозможно полностью исключить. К ним относятся:

- Ухудшение слуха.
- Риск получения травмы от разлетающихся частиц.
- Риск получения ожогов от принадлежностей, которые в процессе работы сильно нагреваются.
- Риск получения травмы, связанный с продолжительным использованием инструмента.
- Риск вдыхания пыли от опасных для здоровья веществ.

## Маркировка инструмента

На инструменте имеются следующие знаки:



Перед использованием внимательно прочтите данное руководство по эксплуатации.



Используйте средства защиты органов слуха.



Надевайте защитные очки.

## МЕСТО ПОЛОЖЕНИЯ КОДА ДАТЫ (РИС. 1)

Код даты (р), который также включает в себя год изготовления, отштампован на поверхности корпуса инструмента.

Пример:

2012 XX XX  
Год изготовления

## Комплект поставки

В упаковку входят:

- 1 Угловая шлифмашина
  - 1 Защитный кожух
  - 1 Боковая рукоятка
  - 1 Набор дисковых фланцев
  - 1 Шестигранный ключ
  - 1 Руководство по эксплуатации
  - 1 Чертеж инструмента в разобранном виде
- Проверьте инструмент, детали и дополнительные приспособления на наличие повреждений, которые могли произойти во время транспортировки.
  - Перед началом работы необходимо внимательно прочитать настоящее руководство и принять к сведению содержащуюся в нем информацию.

## Описание (Рис. 1, 3)



**ВНИМАНИЕ:** Ни в коем случае не модифицируйте электроинструмент или какую-либо его деталь. Это может привести к получению травмы или повреждению инструмента.

- a. Кнопка блокировки шпинделя
- b. Шпиндель
- c. Боковая рукоятка
- d. Проставочный фланец
- e. Резьбовая стопорная гайка
- f. Защитный кожух
- g. Передвижной пусковой выключатель
- h. Лопаточный пусковой выключатель (только DWE4120)
- i. Рычаг блокировки пускового выключателя (только DWE4120)
- j. Рычаг блокировки защитного кожуха

## НАЗНАЧЕНИЕ

Угловые шлифовальные машины высокой мощности DWE4050, DWE4051, DWE4120, DWE4150, DWE4151 предназначены для профессиональных работ по шлифованию, зачистке, очистке металлической щеткой и резке.

**ИСПОЛЬЗУЙТЕ ТОЛЬКО** шлифовальные диски с утопленным центром и веерные (лепестковые) диски.

**НЕ ИСПОЛЬЗУЙТЕ** инструмент во влажных условиях или при наличии в окружающем пространстве легко воспламеняющихся жидкостей или газов.

Данные угловые шлифовальные машины являются профессиональными электроинструментами для работ в тяжелом режиме.

**НЕ РАЗРЕШАЙТЕ** детям прикасаться к инструменту. Неопытные пользователи должны использовать данный инструмент под руководством опытного инструктора.

- Данное изделие не может использоваться людьми (включая детей) со сниженными физическими, сенсорными и умственными способностями или при отсутствии необходимого опыта или навыка, за исключением, если они выполняют работу под присмотром лица, отвечающего за их безопасность. Не оставляйте детей с инструментом без присмотра.

## Электробезопасность

Электрический двигатель рассчитан на работу только при одном напряжении электросети. Следите за напряжением электрической сети, оно должно соответствовать величине, обозначенной на информационной табличке электроинструмента.

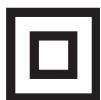

Ваш инструмент DeWALT имеет двойную изоляцию в соответствии со стандартом EN 60745, что исключает потребность в заземляющем проводе.



**ВНИМАНИЕ:**  
Электроинструменты с напряжением 115 В должны управляться через предохранительный изолированный трансформатор с заземленным экраном между первичной и вторичной обмоткой.

Поврежденный кабель должен заменяться специально подготовленным кабелем, который можно приобрести в сервисной организации DeWALT.

## Использование удлинительного кабеля

При необходимости использования удлинительного кабеля, используйте только утвержденные 3-х жильные кабели промышленного изготовления, рассчитанные на мощность не меньшую, чем потребляемая

мощность данного инструмента (см. раздел «**Технические характеристики**»). Минимальный размер проводника должен составлять 1,5 мм<sup>2</sup>; максимальная длина кабеля не должна превышать 30 м.

При использовании кабельного барабана, всегда полностью разматывайте кабель.

## СБОРКА И РЕГУЛИРОВКА



**ВНИМАНИЕ:** Для снижения риска получения серьезной травмы, перед регулировкой или снятием/установкой дополнительных принадлежностей или насадок выключайте инструмент и отсоединяйте его от электросети. Перед повторным подключением инструмента нажмите и отпустите курковый выключатель, чтобы убедиться, что инструмент действительно выключен.

## Установка боковой рукоятки (Рис. 1)



**ВНИМАНИЕ:** Перед использованием инструмента убедитесь, что рукоятка надежно затянута.

Вставьте боковую рукоятку (с) в одно из резьбовых отверстий, расположенных на обеих сторонах корпуса редуктора, и надежно затяните. Для сохранения контроля над инструментом при выполнении любых операций, всегда должна использоваться боковая рукоятка.

## Насадки и дополнительные принадлежности

Важное значение имеет правильный подбор защитных кожухов, дисков-подшв и фланцев для использования с шлифовальными насадками. Для выбора правильной насадки и дополнительной принадлежности см. таблицу в конце данного руководства по эксплуатации.

**ПРИМЕЧАНИЕ:** Шлифование углов можно выполнять при помощи кругов типа 27, которые разработаны для этой цели и имеют соответствующие характеристики.



**ВНИМАНИЕ:** Номинальная скорость вращения насадок должна соответствовать скорости, которая указана на предупреди-



тельной наклейке на инструменте. Диски и прочие насадки при вращении на скорости, превышающей их номинальную скорость, могут сорваться с крепления и стать причиной получения травмы. Насадки с резьбой должны иметь резьбовую ступицу M14. Насадки без резьбы должны иметь посадочное отверстие диаметром 22 мм. При отсутствии посадочного отверстия, данная насадка может быть предназначена для установки на дисковую пилу и не должна использоваться с шлифмашиной. Используйте только насадки и дополнительные принадлежности, обозначенные в таблице в конце данного руководства по эксплуатации. Номинальная скорость насадок должна превышать минимальную скорость вращения, указанную на фирменной табличке инструмента.

## Установка защитного кожуха



**ВНИМАНИЕ:** Для снижения риска получения серьезной травмы, перед регулировкой или снятием/установкой дополнительных принадлежностей или насадок выключайте инструмент и отсоединяйте его от электросети. Перед повторным подключением инструмента нажмите и отпустите курковый выключатель, чтобы убедиться, что инструмент действительно выключен.



**ПРЕДУПРЕЖДЕНИЕ:** Не используйте данную шлифмашину без установленного защитного кожуха!

При использовании шлифмашин DWE4050, DWE4051, DWE4120, DWE4150 или DWE4151 для резки металла или кирпичной кладки на них ДОЛЖЕН БЫТЬ установлен защитный кожух Тип 1. Защитные кожухи Тип 1 можно приобрести у дистрибьюторов DeWALT.

**ПРИМЕЧАНИЕ:** В конце данного раздела Вы найдете **Таблицу принадлежностей для шлифования и резки**, в которой обозначены прочие дополнительные принадлежности

и аксессуары, которые могут быть использованы с данными шлифмашинами.

## УСТАНОВКА И СНЯТИЕ БЫСТРОСЪЕМНОГО ЗАЩИТНОГО КОЖУХА (ТИП 27) (РИС. 2А)

**ПРИМЕЧАНИЕ:** Если в комплект поставки Вашей шлифмашины входит бесключевой быстросъемный защитный кожух, перед установкой защитного кожуха убедитесь, что винт, рычаг и пружина установлены должным образом.

1. Нажмите на рычаг блокировки защитного кожуха (j).
2. Удерживая рычаг блокировки защитного кожуха открытым, совместите проушины (k) на кожухе с выемками (l) на корпусе редуктора.
3. Удерживая рычаг блокировки защитного кожуха открытым, толкайте защитный кожух вниз до тех пор, пока проушины кожуха не встанут на место, затем поверните их в канавку на ступице корпуса редуктора. Отпустите рычаг блокировки защитного кожуха.
4. Развернув инструмент шпинделем к себе, поверните защитный кожух по часовой стрелке в нужное рабочее положение. Корпус защитного кожуха должен располагаться между шпинделем и оператором для обеспечения максимальной защиты оператора.
5. Для проведения простой регулировки поворачивайте защитный кожух в направлении по часовой стрелке.  
**ПРИМЕЧАНИЕ:** Рычаг блокировки защитного кожуха должен защелкнуться на одном из установочных отверстий (m), расположенных на кольце защитного кожуха. Это означает полную фиксацию защитного кожуха. Защитный кожух можно перевести в противоположную сторону, нажав на рычаг блокировки защитного кожуха.
6. Чтобы снять защитный кожух, выполните шаги 1-3 данных инструкций в обратном порядке.

## ЗАЩИТНЫЙ КОЖУХ С КРЕПЕЖНЫМ ВИНТОМ (РИС. 2В)

1. Положите инструмент на стол, шпинделем (b) вверх.
2. Совместите проушины (k) с прорезями (l).



3. Прижмите защитный кожух (f) к инструменту и поверните его в нужное положение.)
4. Затяните с усилием винт (n).
5. Чтобы снять защитный кожух, ослабьте крепежный винт.



**ПРЕДУПРЕЖДЕНИЕ:** Если защитный кожух невозможно затянуть регулировочным винтом, не используйте инструмент. Для предотвращения риска получения травмы сдайте инструмент и защитный кожух в сервисный центр для ремонта или замены кожуха.

### УСТАНОВКА ЗАКРЫТОГО ЗАЩИТНОГО КОЖУХА (ТИП 1)



**ВНИМАНИЕ:** Если закрытый защитный кожух (Тип 1) имеется, перед его установкой удалите винт быстросъемного защитного кожуха, рычаг и пружину. Удаленные детали должны быть сохранены и установлены снова при использовании быстросъемного защитного кожуха. При удалении данных деталей запомните их местоположение – это понадобится при их повторной установке.

1. Откройте фиксатор защитного кожуха. Совместите проушины (k) на кожухе с выемками (l) на корпусе редуктора.
2. Надавите на защитный кожух, пока проушины кожуха не встанут на место, и поверните свободно в канавку на ступице корпуса редуктора.
3. Поверните защитный кожух в желаемое рабочее положение. Корпус защитного кожуха должен располагаться между шпинделем и оператором для обеспечения максимальной защиты оператора.
4. Закройте фиксатор защитного кожуха для фиксации кожуха на крышке корпуса редуктора. При закрытом фиксаторе защитный кожух не должен поворачиваться рукой. Если кожух поворачивается, затяните регулировочный с зажимным рычагом в закрытом положении. Не используйте шлифовальную машину с незакрепленным

защитным кожухом или с зажимным рычагом в открытом положении.

5. Для снятия защитного кожуха откройте фиксатор, поверните кожух в направлении стрелок и потяните за кожух.

**ПРИМЕЧАНИЕ:** Если через некоторое время закрытый защитный кожух (Тип 1) расшатается, затяните регулировочный винт при нахождении зажимного рычага в закрытом положении.



**ПРЕДУПРЕЖДЕНИЕ:** Если защитный кожух невозможно затянуть регулировочным винтом, не используйте инструмент. Для предотвращения риска получения травмы сдайте инструмент и защитный кожух в сервисный центр для ремонта или замены кожуха.

**ПРЕДОСТЕРЕЖЕНИЕ:** Не затягивайте регулировочный винт с зажимным рычагом в открытом положении. В результате этого может произойти скрытое повреждение защитного кожуха или монтажной ступицы.

### Установка и снятие шлифовальных кругов или режущих дисков (Рис. 1, 4, 5)



**ВНИМАНИЕ:** Не используйте поврежденные круги и диски.

1. Положите инструмент на стол защитным кожухом вверх.
2. Установите проставочный фланец (d) на шпиндель (b) (Рис. 4).
3. Установите диск (p) на проставочный фланец (d). При установке дисков с выпуклым центром проследите, чтобы выпуклый центр (o) примыкал к проставочному фланцу (d).
4. Накрутите резьбовую стопорную гайку (e) на шпиндель (b) (рис. 5):
  - a. При установке шлифовального круга стопорная гайка (e) устанавливается выпуклым центром на круг (рис. 5A);
  - b. При установке режущего диска стопорная гайка (e) устанавливается выпуклым центром вверх (рис. 5B).

5. Нажмите на кнопку блокировки шпинделя (а) и поворачивайте шпиндель (b) до его полной фиксации на месте.
6. Затяните стопорную гайку (е) при помощи шестигранного ключа, входящего в комплект поставки, или спецключа.
7. Отпустите кнопку блокировки шпинделя.
8. Чтобы снять диск, ослабьте стопорную гайку (е) при помощи шестигранного ключа, входящего в комплект поставки, или спецключа.

**ПРИМЕЧАНИЕ:** Шлифование углов можно выполнять при помощи кругов типа 27, которые разработаны для этой цели и имеют соответствующие характеристики; круги толщиной 6 мм разработаны для шлифования поверхности, а круги толщиной 3 мм - для шлифования углов. Резка может выполняться с использованием отрезного диска Тип 1, и защитного кожуха Тип 1.

## Установка проволочных щеток и дисков

Чашеобразные проволочные щетки или проволочные диски навинчиваются непосредственно на резьбу шпинделя шлифмашины без использования фланцев. Используйте только щетки или проволочные диски с резьбовой ступицей М14. При использовании проволочных щеток или дисков требуется установка защитного кожуха Тип 27.



**ПРЕДУПРЕЖДЕНИЕ:** При использовании проволочных щеток или дисков всегда надевайте защитные перчатки. Принадлежности могут оказаться очень острыми.



**ПРЕДУПРЕЖДЕНИЕ:** Проволочные щетки или диски не должны касаться защитного кожуха при установке или во время использования инструмента. Фрагменты проволочных щеток или дисков могут стать причиной скрытых повреждений самой насадки.

1. Накрутите диск на шпиндель вручную.
2. Нажмите кнопку фиксации шпинделя и затяните ступицу проволочной щетки или проволочного диска при помощи гаечного ключа.
3. Для снятия диска выполните те же действия в обратной последовательности.

### **ПРЕДОСТЕРЕЖЕНИЕ:**

*Неправильная установка ступицы диска после включения инструмента может привести к повреждению инструмента или диска.*

## Установка и снятие дисков-подошв/шлифовальной бумаги (Рис. 1)

1. Положите инструмент на стол или другую плоскую поверхность, защитным кожухом вверх.
2. Снимите проставочный фланец (d).
3. Установите на шпиндель (b) резиновый диск-подошву.
4. Положите шлифовальную бумагу на резиновый диск-подошву.
5. Накрутите резьбовую стопорную гайку (е) на шпиндель. Стопорная гайка устанавливается выпуклым центром на резиновый диск-подошву.
6. Нажмите на кнопку блокировки шпинделя (а) и поворачивайте шпиндель (b) до его полной фиксации на месте.
7. Затяните стопорную гайку (е) при помощи шестигранного ключа, входящего в комплект поставки, или спецключа.
8. Отпустите кнопку блокировки шпинделя.
9. Чтобы снять резиновый диск-подошву, ослабьте стопорную гайку (е) при помощи шестигранного ключа, входящего в комплект поставки, или спецключа.

## Установка чашеобразной проволочной щетки

Накрутите чашеобразную проволочную щетку непосредственно на шпиндель без использования проставки и резьбового фланца.

## Подготовка к эксплуатации

- Установите защитный кожух и подходящий для данного типа работ диск или круг. Не используйте чрезмерно изношенные диски или круги.
- Убедитесь в правильной установке наружного и внутреннего фланцев. Следуйте инструкциям, данным в **Таблице принадлежностей для шлифования и резки.**

- Проследите, чтобы диск или круг вращался в соответствии с указательными стрелками на шлифмашине и на самой насадке.
- Не используйте поврежденные насадки. Перед каждым использованием проверяйте абразивные диски на наличие сколов и трещин, диски-подошвы - на наличие надрывов и трещин, проволочные щетки - на наличие ослабленной или сломанной проволоки. В случае падения электроинструмента или насадки проверьте их на наличие повреждений или установите неповрежденную насадку. После проверки и установки насадки отойдите сами и удалите посторонних лиц с плоскости вращения насадки и запустите электроинструмент на максимальной скорости без нагрузки на одну минуту. Поврежденные насадки отлетят в сторону в течение данного тестового периода.

*чтобы предотвратить смещение заготовки во время обработки и потерю контроля над инструментом. Смещение заготовки или потеря контроля над инструментом может привести к опасной ситуации и стать причиной получения телесной травмы.*

- **Размещайте панели или заготовки больших размеров на упорах для минимизации риска защемления диска и обратного удара.**

*Большие заготовки имеют тенденцию прогибаться под тяжестью собственного веса. Устанавливайте упоры под заготовкой по обе стороны от режущего диска, около линии реза и краев заготовки.*

- Всегда при работе с данным инструментом надевайте рабочие перчатки.
- Корпус редуктора во время работы инструмента сильно нагревается.
- Не прилагайте к инструменту чрезмерного усилия. Ни в коем случае не прилагайте бокового усилия к абразивному диску!
- Избегайте перегрузки. Если инструмент перегрелся, дайте ему поработать несколько минут на холостом ходу.
- Избегайте перегрузки. Если инструмент очень нагрелся, дайте ему поработать несколько минут на холостом ходу, чтобы остыла насадка. Не прикасайтесь к насадке, пока она полностью не остынет. Во время использования диски и круги очень сильно нагреваются.
- Никогда не работайте чашеобразными шлифовальными кругами без установленного соответствующего защитного кожуха.
- Никогда не используйте электроинструмент на отрезной подставке.

## ЭКСПЛУАТАЦИЯ

### Инструкции по использованию



**ВНИМАНИЕ:** Всегда следуйте указаниям действующих норм и правил безопасности.



**ВНИМАНИЕ:** Для снижения риска получения серьезной травмы, перед регулировкой или снятием/установкой дополнительных принадлежностей или насадок выключайте инструмент и отсоединяйте его от электросети. Перед повторным подключением инструмента нажмите и отпустите курковый выключатель, чтобы убедиться, что инструмент действительно выключен.



**ВНИМАНИЕ:**

- Следите, чтобы все обрабатываемые заготовки были надежно зафиксированы на месте.
- Надежно закрепляйте обрабатываемую заготовку. Для фиксации обрабатываемой детали на неподвижной поверхности используйте тиски или струбцины. Очень важно надежно фиксировать заготовку,



- *Никогда не используйте прокладки с насадками из абразива на связке.*
- *Помните, что круг будет какое-то время вращаться после выключения инструмента.*

## Правильное положение рук во время работы (Рис. 1, 6)



**ВНИМАНИЕ:** Для уменьшения риска получения тяжелой травмы, **ВСЕГДА** правильно удерживайте инструмент, как показано на рисунке.



**ВНИМАНИЕ:** Для уменьшения риска получения тяжелой травмы, **ВСЕГДА** надежно удерживайте инструмент, предупреждая внезапные сбои в работе.

Правильное положение рук во время работы: одной рукой возьмитесь за боковую рукоятку (с), другой рукой удерживайте корпус инструмента, как показано на Рис. 1.

## Выключатели



**ПРЕДУПРЕЖДЕНИЕ:** Крепко удерживайте боковую рукоятку и корпус инструмента для обеспечения контроля над инструментом при запуске, во время работы и до тех пор, пока диск или насадка не прекратит вращаться. Прежде чем положить инструмент убедитесь, что диск полностью остановился.

**ПРИМЕЧАНИЕ:** Для предотвращения неожиданного движения инструмента не включайте/не выключайте инструмент, находящийся под нагрузкой. Перед началом работы с заготовкой дождитесь, пока инструмент не наберет полную скорость. Перед выключением инструмента, сначала поднимите его с заготовки. Прежде чем положить инструмент, дождитесь полной остановки двигателя.

### ПЕРЕДВИЖНОЙ ПУСКОВОЙ ВЫКЛЮЧАТЕЛЬ (РИС. 3) (DWE4050, DWE4051, DWE4150, DWE4151)



**ВНИМАНИЕ:** Перед подключением инструмента к источнику питания убедитесь, что передвижной пусковой выключатель находится в положении «выкл.»; для этого нажмите и отпустите заднюю

половину выключателя. После любого прерывания электроснабжения инструмента, например, при срабатывании аварийного прерывателя заземления или автоматического выключателя, при случайном отсоединении от источника питания или при нарушении электропитания, всегда проверяйте, что передвижной пусковой выключатель находится в положении «выкл.», как было описано выше. Если передвижной пусковой выключатель при подаче питания находится в положении «вкл.», инструмент внезапно начнет работать.

Чтобы включить инструмент, передвиньте пусковой выключатель (g) в сторону передней части инструмента. Чтобы выключить инструмент, отпустите передвижной пусковой выключатель.

Для непрерывного режима работы передвиньте пусковой выключатель в сторону передней части инструмента и нажмите на переднюю половину выключателя.

Для выключения непрерывного режима работы инструмента нажмите на заднюю половину передвижного пускового выключателя и отпустите.

### ЛОПАТОЧНЫЙ ПУСКОВОЙ ВЫКЛЮЧАТЕЛЬ (РИС. 3) (DWE4120)

1. Чтобы включить инструмента, передвиньте рычаг блокировки пускового выключателя (i) в сторону задней части инструмента и нажмите на лопаточный пусковой выключатель (h). При нажатии на пусковой выключатель инструмент начнет работать.
2. Для выключения инструмента отпустите лопаточный пусковой выключатель.

## Блокировка шпинделя (Рис. 1)

Блокировка шпинделя (а) используется для предотвращения вращения шпинделя при установке или снятии дисков. Используйте функцию блокировки шпинделя только после того, как инструмент будет выключен, отсоединен от электросети и после полной остановки двигателя.

**ПРЕДОСТЕРЕЖЕНИЕ:** Для предотвращения риска повреждения инструмента не



*используйте блокировку шпинделя при работающем инструменте. Это приведет к повреждению инструмента, а установленная насадка может отвинтиться и нанести травму.*

Для установки блокировки нажмите кнопку блокировки шпинделя и вращайте шпиндель до тех пор, пока он не зафиксируется, и вы не сможете его более повернуть.

## Обработка металлов

Во избежание возможных рисков, связанных с образованием металлической пыли, при использовании шлифмашины для обработки металла, позаботьтесь, чтобы она была подключена через устройство защитного отключения (УЗО) по току утечки.

Если электропитание шлифмашины было отключено устройством защитного отключения (УЗО), доставьте шлифмашину в авторизованный сервисный центр DeWALT.



**ВНИМАНИЕ:** В критических случаях при работе с металлом, токопроводящая пыль может накапливаться внутри шлифмашины. Это может привести к повреждению электроизоляции шлифмашины, что увеличит опасность поражения электрическим током.

Во избежание накопления пыли внутри шлифмашины, рекомендуется ежедневно чистить вентиляционные прорези. См. раздел «Техническое обслуживание».

## Резка металлов

При резке работайте с умеренной подачей, в соответствии с обрабатываемым материалом. Ни в коем случае не оказывайте давления на режущий диск, не наклоняйте инструмент и не совершайте им колебательных движений.

Не снижайте скорости вращающегося режущего диска путем оказания бокового давления.

Всегда управляйте инструментом движением вперед. В противном случае, существует опасность толчков и потеря контроля над резом.

При резке профилей и брусков с квадратным сечением лучше всего начинать с маленького поперечного разреза.

## Черновое шлифование

**Никогда не используйте режущий диск для чернового шлифования. Всегда используйте защитный кожух Тип 27.**

Чтобы достичь наилучших результатов при черновом шлифовании, установите инструмент под углом от 30° до 40°. Прилагая умеренное усилие, ведите инструмент движением вперед-назад. Таким образом, заготовка не нагреется слишком сильно, не потеряет первоначального цвета, а на ее поверхности не образуются бороздки.

## Резание камня

**Данный инструмент должен использоваться только для сухой резки. Для резки камня лучше всего использовать алмазные режущие диски. Работайте инструментом, только надев респиратор.**

## Совет по работе

**Соблюдайте осторожность при прорезании щелевых отверстий в несущих стенах.** Прорезание щелевых отверстий в несущих стенах регулируется установленными правилами, специфическими для каждой отдельной страны. Данные правила должны соблюдаться при любых обстоятельствах. Перед началом работ проконсультируйтесь с ответственным инженером-проектировщиком, архитектором или производителем работ.

## Использование веерных дисков



**ВНИМАНИЕ: Накопление металлической пыли!** Интенсивное использование веерных (лепестковых) дисков при обработке металлов увеличивает опасность поражения электрическим током. Для уменьшения данной опасности, используйте устройство защитного отключения по току утечки (УЗО), а также очищайте ежедневно вентиляционные прорези, продувая их сухим сжатым воздухом в соответствии с приведенным ниже указаниями по техническому обслуживанию.

## ТЕХНИЧЕСКОЕ ОБСЛУЖИВАНИЕ

Ваш электроинструмент DEWALT рассчитан на работу в течение продолжительного времени при минимальном техническом обслуживании. Срок службы и надежность инструмента увеличивается при правильном уходе и регулярной чистке.



**ВНИМАНИЕ:** Для снижения риска получения серьезной травмы, перед регулировкой или снятием/установкой дополнительных принадлежностей или насадок выключайте инструмент и отсоединяйте его от электросети. Перед повторным подключением инструмента нажмите и отпустите курковый выключатель, чтобы убедиться, что инструмент действительно выключен.

### Износ щеток

Двигатель автоматически выключится по истечении срока службы угольных щеток, указывая на то, что инструмент нуждается в сервисном обслуживании. Угольные щетки не подлежат самостоятельной замене оператором. Отнесите инструмент в авторизованный сервисный центр DeWALT.



### Смазка

Ваш электроинструмент не требует дополнительной смазки.



### Чистка



**ВНИМАНИЕ:** Выдувайте грязь и пыль из корпуса сухим сжатым воздухом по мере видимого скопления грязи внутри и вокруг вентиляционных отверстий. Выполняйте очистку, надев средство защиты глаз и респиратор утвержденного типа.



**ВНИМАНИЕ:** Никогда не используйте растворители или другие агрессивные

химические средства для очистки неметаллических деталей инструмента. Эти химикаты могут ухудшить свойства материалов, примененных в данных деталях. Используйте ткань, смоченную в воде с мягким мылом. Не допускайте попадания какой-либо жидкости внутрь инструмента; ни в коем случае не погружайте какую-либо часть инструмента в жидкость.

### Дополнительные принадлежности



**ВНИМАНИЕ:** Поскольку принадлежности, отличные от тех, которые предлагает DEWALT, не проходили тесты на данном изделии, то использование этих принадлежностей может привести к опасной ситуации. Во избежание риска получения травмы, с данным продуктом должны использоваться только рекомендованные DEWALT дополнительные принадлежности.

По вопросу приобретения дополнительных принадлежностей обращайтесь к Вашему дилеру.

	Макс. [мм]		[мм]	Мин. скорость вращения [об/мин]	Окружная скорость [м/с]	Длина резбового отверстия [мм]
	D	b				
	115	6	22,23	11 800	80	-
	125	6	22,23	11 800	80	-
	115	-	-	11 800	80	-
	125	-	-	11 800	80	-
	75	30	M14	11 800	45	16,0
	115	12	M14	11 800	80	16,0
	125	12	M14	11 800	80	16,0

## Защита окружающей среды



Раздельный сбор. Данное изделие нельзя утилизировать вместе с обычными бытовыми отходами.

Если однажды Вы захотите заменить Ваше изделие DeWALT или Вы больше в нем не нуждаетесь, не выбрасывайте его вместе с бытовыми отходами. Отнесите изделие в специальный приемный пункт.

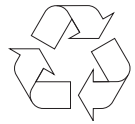











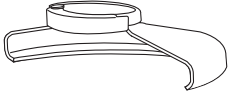

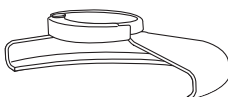
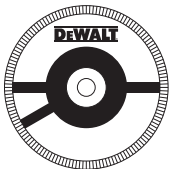

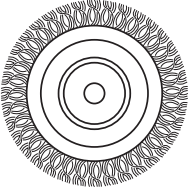
Раздельный сбор изделий с истекшим сроком службы и их упаковок позволяет пускать их в переработку и повторно использовать. Использование переработанных материалов помогает защищать окружающую среду от загрязнения и снижает расход сырьевых материалов.

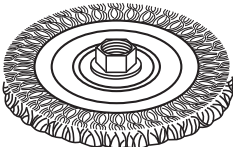
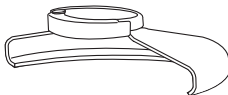
Местное законодательство может обеспечить сбор старых электрических продуктов отдельно от бытового мусора на муниципальных свалках отходов, или Вы можете сдавать их в торговом предприятии при покупке нового изделия.

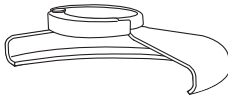
Фирма DeWALT обеспечивает прием и переработку отслуживших свой срок изделий DeWALT. Чтобы воспользоваться этой услугой, Вы можете сдать Ваше изделие в любой авторизованный сервисный центр, который собирает их по нашему поручению.

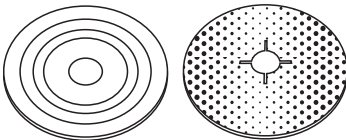
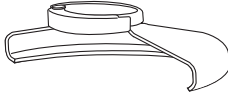





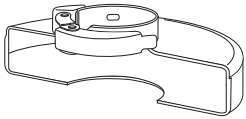

Вы можете узнать место нахождения Вашего ближайшего авторизованного сервисного центра, обратившись в Ваш местный офис DeWALT по адресу, указанному в данном руководстве по эксплуатации. Кроме того, список авторизованных сервисных центров DeWALT и полную информацию о нашем послепродажном обслуживании и контактах Вы можете найти в интернете по адресу: [www.2helpU.com](http://www.2helpU.com).

## ТАБЛИЦА ПРИНАДЛЕЖНОСТЕЙ ДЛЯ ШЛИФОВАНИЯ И РЕЗКИ

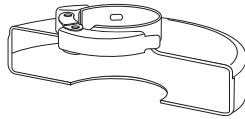
Тип защитного кожуха	Принадлежность	Описание	Как установить на шлифмашину
 <p><b>ЗАЩИТНЫЙ КОЖУХ ТИП 27</b></p>		Шлифовальные диски с утопленным центром	 <p>Защитный кожух Тип 27</p>
		Лепестковый диск	 <p>Проставочный фланец</p>
		Проволочные диски	 <p>Диск с утопленным центром Тип 27</p>  <p>Резьбовая стопорная гайка</p>
		Проволочные диски с резьбовой гайкой	 <p>Защитный кожух Тип 27</p>  <p>Проволочный диск</p>
		Чашеобразные проволочные щетки с резьбовой гайкой	 <p>Защитный кожух Тип 27</p>  <p>Проволочная щетка</p>
		Диск-подошва/шлифовальная бумага	 <p>Защитный кожух Тип 27</p>  <p>Резиновый диск-подошва</p>  <p>Шлифовальный круг</p>  <p>Резьбовая стопорная гайка</p>

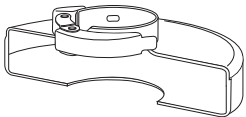

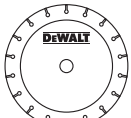
## ТАБЛИЦА ПРИНАДЛЕЖНОСТЕЙ ДЛЯ ШЛИФОВАНИЯ И РЕЗКИ (ПРОДОЛЖЕНИЕ)

Тип защитного кожуха	Принадлежность	Описание	Как установить на шлифмашину
 <b>ЗАЩИТНЫЙ КОЖУХ ТИП 1</b>		Отрезные диски по камню	 Защитный кожух Тип 1
		Отрезные диски по металлу	 Проставочный фланец
 <b>ЗАЩИТНЫЙ КОЖУХ ТИП 1</b>  ИЛИ   <b>ЗАЩИТНЫЙ КОЖУХ ТИП 27</b>		Отрезные диски по алмазной обработке	 Отрезной диск   Резьбовая стопорная гайка





EST	Tallmac Tehnika OÜ Liimi 4/2 10621 Tallinn	(+372) 6563683 remont@tallmac.ee <b>www.tallmac.ee</b>
	Tallmac Tehnika OÜ Riia 130 B/1 TARTU 50411	(+372) 6668510 tartu@tallmac.ee <b>www.tallmac.ee</b>
	Stokker AS Peterburi tee 44 11415 Tallinn	(+372) 6201111 stokker@stokker.com <b>www.stokker.com</b>
LV	LIC GOTUS SIA Ulbrokas Str. 1021 Riga	(+371) 67556949 info@licgotus.lv <b>www.licgotus.lv</b>
	Stokker SIA Krasta iela 42 LV1003 Riga	(+371) 27354354 krasta.riga@stokker.com <b>www.stokker.com</b>
	Visico Fastening Systems SIA Mazā Rāmavas iela 2 1076 Valdlauci, Riga	(+371) 67 452 453 (+371) 67 452 454 info@visico.eu <b>www.visico.eu</b>
LT	ELREMTA MASTERMANN UAB NAGLIO STR 4C 52367 Kaunas	(+370) 69840004 servisas@elmast.lt <b>www.elremta.lt</b>
	Stokker UAB Islandijos pl.5 LT-49179 Kaunas	(+370) 650 05730 kaunas@stokker.com <b>www.stokker.com</b>

Rohkem infot lähima hoolduspartneri kohta leiate siit:

**www.2helpu.com**

Informāciju par tuvāko servisa pārstāvi skatiet tīmekļa vietnē:

**www.2helpu.com**

Informāciju apie artimiausias remonto dirbtuves rasite tinklalapyje:

**www.2helpu.com**



# DEWALT®

## Garantija

DeWALT užtikrina, kad gaminio, kuris pristatomas vartotojui, medžiagos ir (arba) jo surinkimas yra kokybiškas. Garantija yra priedas prie privačių vartotojų teisių ir jų nekeičia. Garantija galioja visose Europos Bendrijos valstybėse natėse ir Europos laisvosios prekybos zonoje.

Jei DeWALT gaminy suliūžia dėl nekokybiškų medžiagų ir (arba) surinkimo, arba, jei jis neatitinka techninių reikalavimų, 12 mėnesių laikotarpiu nuo jo įsigijimo DeWALT sutaisys arba pakels gaminį.

Garantija netaikoma, jei gedimas atsiranda dėl:

- normalaus susidėvėjimo;
- netinkamo įrankio eksploatavimo ar techninės priežiūros;
- jei variklis buvo perkrautas;
- jei gaminy suggedo dėl neįprastų dalelių, medžiagų ar nelaimingo atsitikimo;
- netinkamo maitinimo.

Garantija netaikoma, jei gaminį remontavo arba išmontavo DeWALT neįgaliotas technikas.

Garantijai pasinaudoti gaminį, užpildytą garantinę kortelę ir pirkimo įrodymą (čekį) reikia pristatyti pardavėjui arba tiesiogiai įgaliotoms remonto dirbtuvėms ne vėliau kaip per du mėnesius nuo gedimo nustatymo.

Informaciją apie artimiausias DeWALT remonto dirbtuves rasite tinklalapyje [www.2helpu.com](http://www.2helpu.com).

## Garantinis talonas:

Įrankio modelis/katalogo numeris .....

Seriijinis numeris/datos kodas .....

Vartotojas .....

Pardavėjas .....

Data .....

# DEWALT®

## Garantii

DeWALT garanteerib, et toode on kliendile tarnimisel vaba materjali ja/või koostamise vigadest. Garantii lisanud erakliendi seaduslikele õigustele ning ei mõjuta neid. Garantii kehtib kõigi Euroopa Ühenduse liikmesriikide territooriumitel ja Euroopa vabakaubanduspiirkonnas.

Kui 12 kuu jooksul ostmisest esineb mõnel DeWALT tootel rike materjali ja/või koostamise vea tõttu või see on spetsifikatsiooni suhtes defektne, parandab või vahetab DeWALT toote kliendi jaoks minimaalse vaevaga.

Garantii ei kehti, kui vea põhjuseks on:

- Normaalse kulumine
- Tööriista väärkohitlemine või halb hooldamine
- Mootori ülekoormamine
- Kui toodet on kahjustanud vöörosakesed, materjal või õnnetus
- Vale toitepinge

Garantii ei kehti, kui toodet on remontinud või demonteerinud DeWALT volitusega isik.

Garantii kasutamiseks tuleb toode, täidetud garantiikaart ja ostutõend (t ekk) viia müüjale või otse volitatud teenindajale hiljemalt kaks kuud peale vea avastamist.

Teavet lähima DeWALT teenindaja kohta leiata veebisaidilt: [www.2helpu.com](http://www.2helpu.com).

## Garantiitaalong:

Tööriista mudel/katalogi number .....

Seerianumber/kuupäeva kood .....

Klient .....

Müüja .....

Kuupäev .....

# DEWALT®

РУССКИЙ ЯЗЫК

## Гарантия

DEWALT гарантирует, что данное изделие в момент поставки потребителю не содержит каких-либо дефектов материалов или сборки. Данная гарантия дополняет законные права частного потребителя и не затрагивает их каким-либо образом. Настоящая гарантия действует на территориях стран-членов Европейского Союза и в Европейской зоне свободной торговли.

Если в течение 12 месяцев с даты приобретения произошла поломка изделия DEWALT из-за некачественных материалов и/или сборки, либо изделие является дефектным в соответствии с техническими требованиями, то DEWALT отремонтирует или заменит изделие с минимальным беспокоейством для потребителя.

Гарантия не действительна, если произошла поломка вследствие:

- Нормального износа
- Неправильного использования или плохого обслуживания
- Перегрузки двигателя
- Если изделие повреждено посторонними частями, материалом или вследствие аварии
- Использования ненадлежащего источника питания

Гарантия не действительна, если изделие подвергалось ремонту или разборке лицом, не уполномоченным DEWALT.

Для того, чтобы воспользоваться гарантией необходимо предоставить: изделие, заполненную Гарантийную карту и доказательство покупки (приемки) дилеру или непосредственно уполномоченному агенту по обслуживанию не позднее двух месяцев с момента обнаружения поломки.

Информацию о ближайшем агенте по обслуживанию DEWALT можно найти на странице в Интернете: [www.2helpu.com](http://www.2helpu.com).

## Гарантийный талон:

Модель инструмента / Номер по каталогу .....

Серийный номер / Код даты .....

Потребитель .....

Дилер .....

Дата .....

# DEWALT®

LATVIŠU

## Garantija

DEWALT garantē, ka produktam, to piegādājot Klientam, nav materiālu un/vai montāžas defektu. Garantija ir papildus privāti Klientu juridiskajam tiesībam un tas neietekmē. Garantija ir spēkā visās Eiropas Kopienas dalībvalstīs un Eiropas Brīvās tirdzniecības zonā.

Jā DEWALT produkts salūst materiālu un/vai montāžas trūkumu dēļ vai ja tam ir trūkumi saskaņā ar tehnisko specifikāciju, DEWALT 12 mēnešu laikā no rīķšanas datuma veiks remontu vai produkta nomaiņu, cenšoties Klientam radīt iespejāmi mazāk grūtību.

Garantija nav spēkā, ja bojājums ir radies šāda iemesla dēļ:

- Normāls nolūķums
- Ieģoes nepareiza lietošana vai silķta uzturēšana
- Ja motors darbināts ar pārsīodzi
- Ja produkta bojājumu radījuši svešķermeņi, cits materiāls vai tas bojāts avārijas rezultātā
- Nepareiza strāvas padeve

Garantija nav spēkā, ja produktam gemontu vai arķori veikusi persona, kam šādam nolūķam nav DEWALT atļaujas.

Lai izmantotu garantijas tiesības, produkts ar aizpildītu garantijas talonu un rīķuma apliecinājumu (ģeku) ir jānogādā rādīdevģjam vai tieši pilnvarotģjam arķores pārstģvģm vģlāķais divus mēnešus pēc trūķuma konstatēšanas.

Informģciju par tuvāķo DEWALT servisa pārstģvi meķģģiet mģģjas lapģ: [www.2helpu.com](http://www.2helpu.com).

## Garantijas talons:

Ieģoes modeļs/Kataloga numurs .....

Sģrijas numurs/Datuma kods .....

Klients .....

Pārdēvēģs .....

Datums .....