

DEWALT®

XR LI-ION

Slovenščina	(Prevod originalnih navodil)	7
Hrvatski	(Prijevod izvornih uputa)	23
Srpski	(Prevod originalnog uputstva)	40
Македонски	(Превод на оригиналните упатства)	55

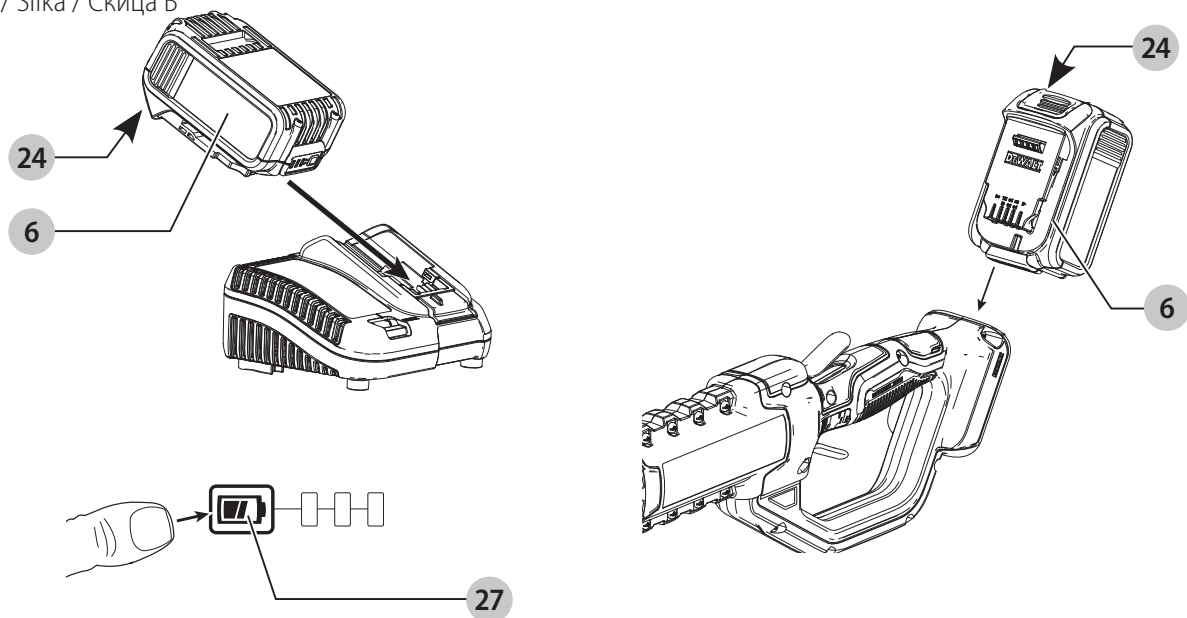
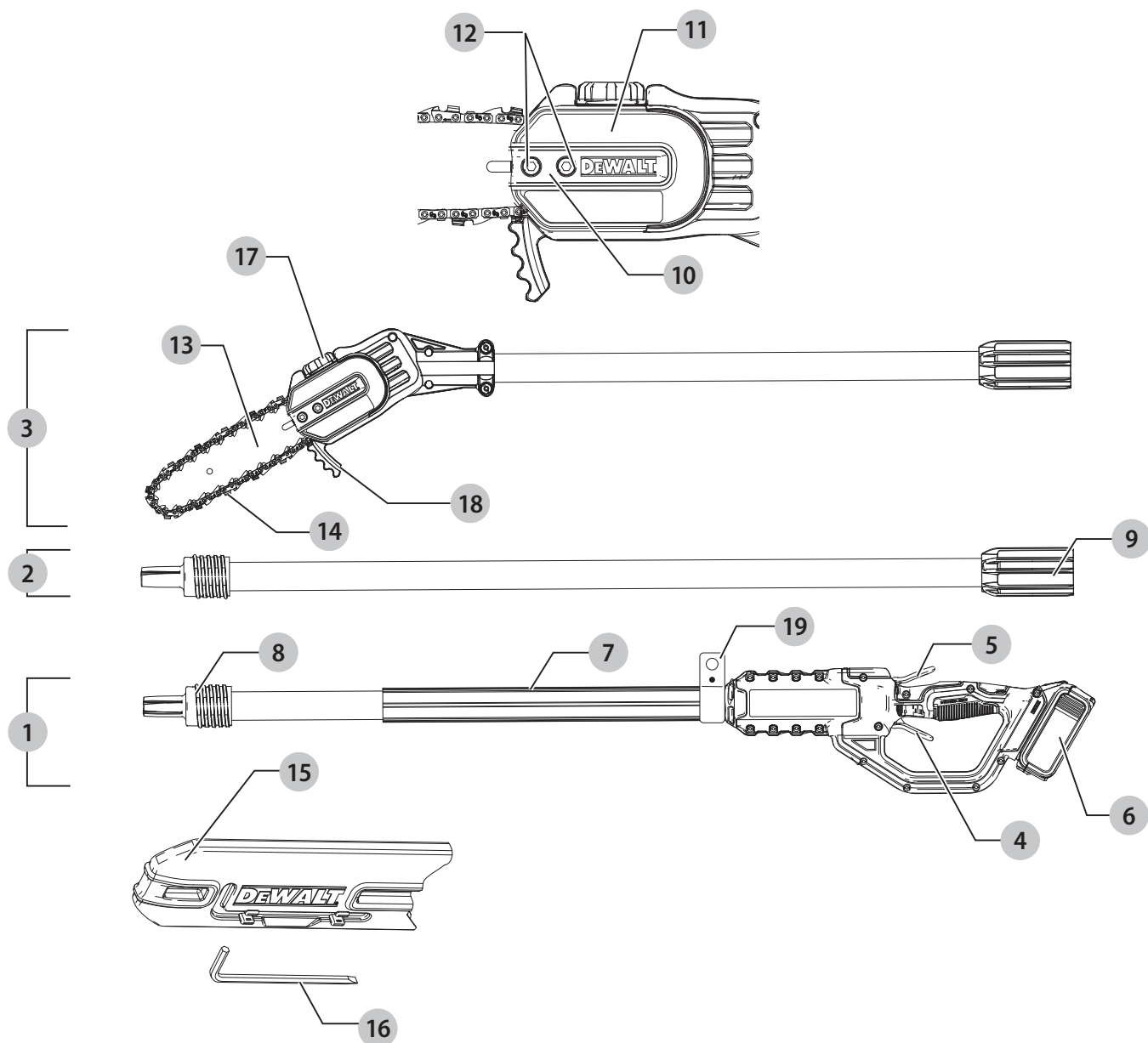

Slika / Slika / Slika / Скица C

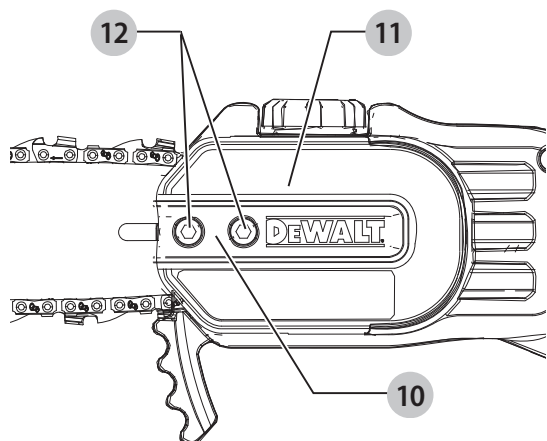

Slika / Slika / Slika / Скица D

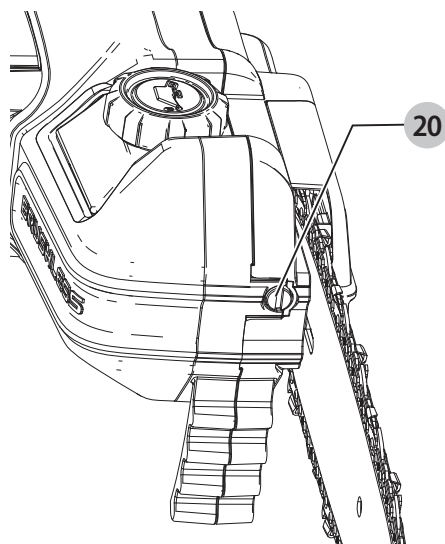

Slika / Slika / Slika / Скица E

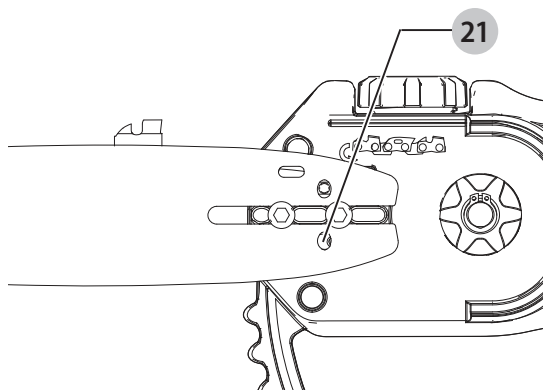

Slika / Slika / Slika / Скица F

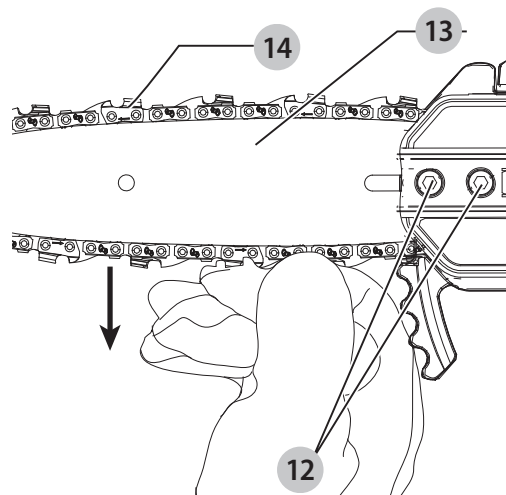

Slika / Slika / Slika / Скица G

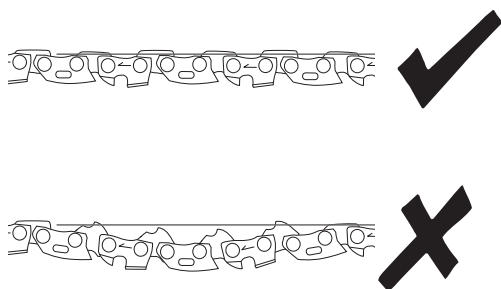

Slika / Slika / Slika / Скица H

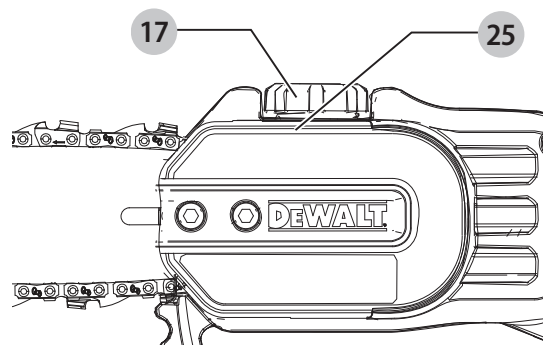

Slika / Slika / Slika / Скица I

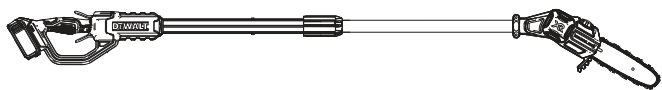

Slika / Slika / Slika / Скица J

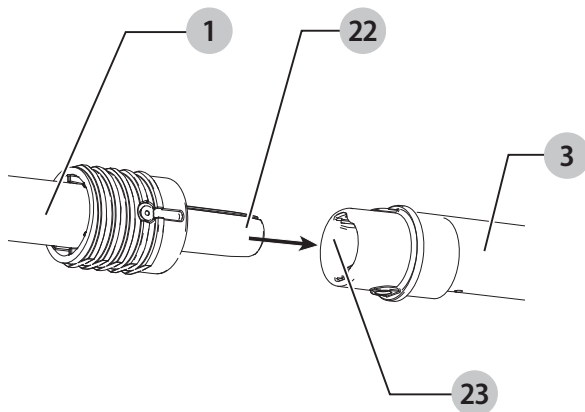

Slika / Slika / Slika / Скица K

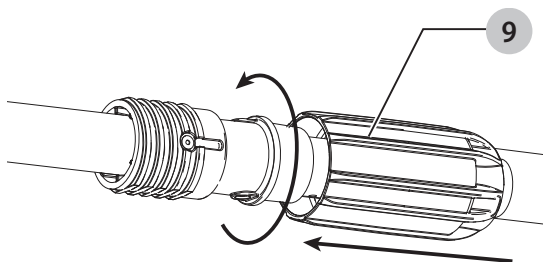

Slika / Slika / Slika / Скица L

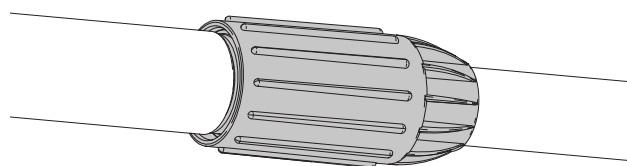

Slika / Slika / Slika / Скица M



Slika / Slika / Slika / Скица N

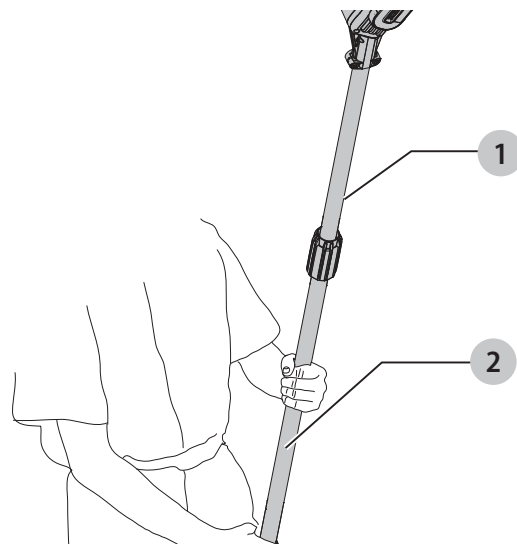

Slika / Slika / Slika / Скица O

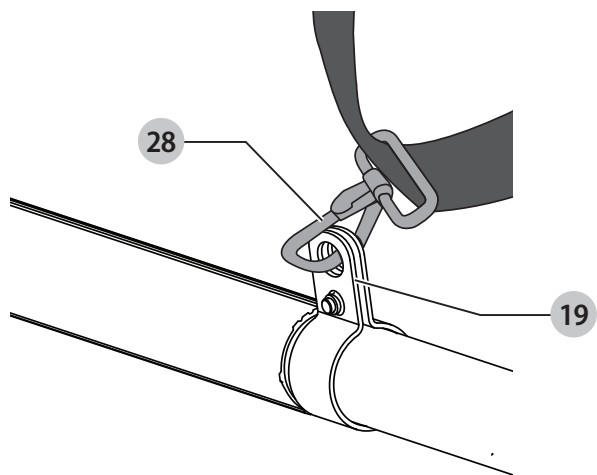

Slika / Slika / Slika / Скица P

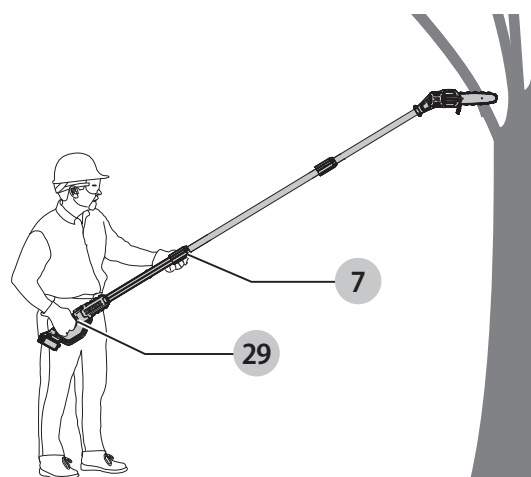

Slika / Slika / Slika / Скица Q

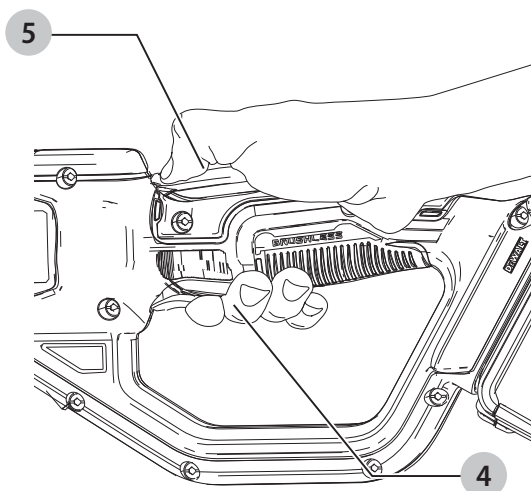

Slika / Slika / Slika / Скица R

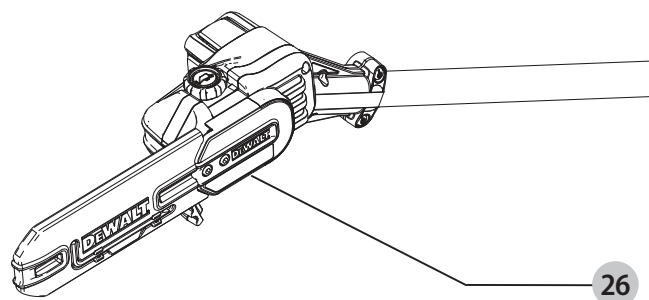

ŽAGA S PODALJŠKOM DCMPS567

Čestitamo!

Izbrali ste orodje DEWALT. Na osnovi večletnih izkušenj, inovacij in temeljitega razvoja izdelkov je DEWALT eden najbolj zanesljivih partnerjev na področju električnega orodja.

Tehnični podatki

DCMPS567		
Napetost	V _{DC}	18
Tip akumulatorja		Litijev-ionski
Dolžina vodila	cm	20
Največja hitrost verige (brez obremenitve)	m/s	6,5
Največja dolžina rezanja	cm	15
Prostornina rezervoarja za olje	ml	115
Teža (brez paketa akumulatorjev)	kg	4

Vrednosti emisij hrupa in izmerjene vrednosti tresljajev (vektorska vsota treh smeri) v skladu z EN 11680-1:2011.

L _{PA} (raven emisije zvočnega tlaka)	dB(A)	81,9
L _{WA} (raven zvočne moči)	dB(A)	92,0
K (negotovost dane zvočne ravni)	dB(A)	3
Vrednost emisij tresljajev a _h =	m/s ²	<2,5
Negotovost K =	m/s ²	1,5

Raven emisije tresljajev in hrupa v teh tehničnih podatkih je bila izmerjena v skladu s standardiziranim preizkusom, določenim v EN ISO 11680-1:2011 in jo je mogoče uporabiti za medsebojno primerjavo orodij. Uporabiti jo je mogoče za predhodno oceno izpostavljenosti.



OPOZORILO: Navedeni ravni tresljajev in/ali hrupa predstavljata ravni pri glavnih načinih uporabe orodja. Toda če orodje uporabljate za druge vrste dela, z različnim priborom ali če ga slabo vzdržujete, so lahko emisije tresljajev in/ali hrupa drugačne. To lahko znatno poveča raven izpostavljenosti v celotnem delovnem obdobju.

Ocena ravni izpostavljenosti tresljajem in/ali hrupu mora upoštevati tudi čas, ko je orodje izključeno oz. ko deluje, vendar dejansko ne opravlja dela. To lahko znatno zmanjša raven izpostavljenosti v celotnem delovnem obdobju.

Seznajte se z in sprejmite dodatne varnostne ukrepe, da bi zaščitili delavca pred učinki tresljajev in/ali hrupa, kot so: vzdrževanje orodja in opreme (pomembno za tresljaje), vzdrževanje toplote rok, organizacija delovnih postopkov.

Izjava ES o skladnosti

Direktiva Stroji



Žaga s podaljškom DCMPS567

DEWALT izjavlja, da so izdelki, opisani v poglavju **Tehnični podatki** v skladu z:

2006/42/ES, EN 62841-1:2015; EN ISO 11680-1:2011, 2000/14/ES, dodatek V certifikat DEKRA B.V., Meander 1051 / poštni predal 5185 6825 MJ ARNHEM / 6802 ED ARNHEM Nizozemska

ID št. priglašene urada: 0344

L_{PA} (izmerjena raven zvočnega tlaka) 81,9 dB(A)

L_{WA} (zajamčena zvočna moč) 95,0 dB(A)

Ti izdelki so v skladu tudi z direktivo 2014/30/EU in 2011/65/EU. Za več informacij se obrnite na podjetje DEWALT na naslednjem naslovu ali poiščite kontaktne podatke na zadnji strani navodil. Podpisani je odgovoren za sestavo tehnične datoteke in daje to izjavo v imenu DEWALT.

Markus Rompel
podpredsednik inženiringa PTE Evropa
DEWALT, Richard-Klinger-Straße 11,
D-65510, Idstein, Nemčija
22.07.2019



OPOZORILO: Za zmanjšanje nevarnosti poškodb preberite navodila za uporabo.

Definicije: Napotki za varno uporabo orodja

Spodnje definicije opisujejo stopnjo resnosti vsakega opozorilnega znaka. Preberite navodila in bodite pozorni na te simbole.



NEVARNOST: Pomeni neposredno nevarno situacijo, **ki bo povzročila smrt ali hudo poškodbo**, če je ne preprečite.



OPOZORILO: Označuje posredno nevarno situacijo, **ki lahko povzroči smrt ali hude telesne poškodbe**, če je ne preprečite.



PREVIDNOST: Pomeni potencialno nevarno situacijo, **ki bi lahko povzročila manjšo ali srednje hudo telesno poškodbo**, če je ne preprečite.

OPOMBA: Označuje prakso, **ki ni povezana s telesno poškodbo**, ampak **bi lahko povzročila poškodbo lastnine**, če je ne preprečite.



Pomeni nevarnost električnega udara.



Pomeni nevarnost požara.

Akumulatorji				Polnilniki/Časi polnjenja (minute)							
Kat. št.	V _{Istosmerni tok}	Ah	Teža (kg)	DCB104	DCB107	DCB112	DCB113	DCB115	DCB118	DCB132	DCB119
DCB546	18/54	6,0/2,0	1,05	60	270	170	140	90	60	90	X
DCB547	18/54	9,0/3,0	1,46	75*	420	270	220	135*	75*	135*	X
DCB181	18	1,5	0,35	22	70	45	35	22	22	22	45
DCB182	18	4,0	0,61	60/40**	185	120	100	60	60/40**	60	120
DCB183/B	18	2,0	0,40	30	90	60	50	30	30	30	60
DCB184/B	18	5,0	0,62	75/50**	240	150	120	75	75/50**	75	150
DCB185	18	1,3	0,35	22	60	40	30	22	22	22	X
DCB187	18	3,0	0,54	45	140	90	70	45	45	45	90
DCB189	18	4,0	0,54	60	185	120	100	60	60	60	120

*Datumska koda 201811475B, ali poznejša

** Datumska koda 201536, ali poznejša

SPLOŠNI NAPOTKI ZA VARNO UPORABO ELEKTRIČNEGA ORODJA



OPOZORILO: Preberite vsa varnostna opozorila, navodila, slikovne prikaze in specifikacije, priložene električnemu orodju. Če spodnjih navodil ne upoštevate, lahko to povzroči električni udar, požar in/ali hude telesne poškodbe.

VSA OPOZORILA IN NAVODILA SHRANITE ZA POZNEJŠO UPORABO.

Pojem "električno orodje" v opozorilih se nanaša na vaše električno orodje (s kablom) ali akumulatorsko orodje (brez kabla).

1) Varnost na delovnem območju

- Delovni prostor mora biti vedno čist in dobro osvetljen.** V natrpanih ali temnih prostorih so nezgode pogostejše.
- Električnih orodij ne uporabljajte v eksplozivnih okoljih, na primer na krajih z vnetljivimi tekočinami, plini ali prahom.** Električno orodje ustvarja iskre, ki lahko povzročijo vžig prahu ali hlapov.
- Poskrbite, da bodo med obratovanjem električnega orodja otroci in prisotni zadosti oddaljeni.** Če vas zmotijo, lahko izgubite nadzor nad orodjem.

2) Električna varnost

- Vtiči električnih orodij morajo ustrezati vtičnicam. Nikoli na noben način ne predelujte vtiča. Uporaba adapterskih vtičev v kombinaciji z zaščitnim (ozemljenim) električnim orodjem ni dovoljena.** Nespremenjeni vtiči in ujemaajoče se vtičnice zmanjšujejo tveganje električnega udara.
- Izogibajte se telesnim stikom z ozemljenimi površinami, kot so vodovodna napeljava, radiatorji, štedilniki in hladilniki.** Če je vaše telo ozemljeno, je nevarnost električnega udara večja.
- Električnih orodij ne izpostavljajte dežju ali mokroti.** Vdor vode v električno orodje poveča nevarnost električnega udara.
- Pazite, da ne poškodujete električnega kabla. Kabla nikoli ne uporabljajte za prenašanje, vleko ali**

izklapljanje vtiča iz stenske vtičnice. Kabel zavarujte pred vročino, oljem, ostrimi robovi in premikajočimi se deli orodja. Poškodovani kabli ali zavozlani kabli povečujejo tveganje za električni udar.

- Pri delu na prostem uporabite električni kabel, ki je primeren za delo v zunanjih pogojih.** Uporaba ustreznega podaljška kabla za uporabo na prostem zmanjšuje možnost električnega udara.
- Če je uporaba orodja v vlažnih razmerah nujna, uporabite napajanje, opremljeno s stikalom na diferenčni tok (RCD).** Uporaba stikala na diferenčni tok RCD zmanjšuje tveganje za električni udar.

3) Osebna varnost

- Bodite pozorni, pazite, kaj delate in uporabite zdravo pamet, ko uporabljate električno ročno orodje. Električnega orodja ne uporabljajte, če ste utrujeni, pod vplivom mamil, alkohola ali zdravil.** Le trenutek nepozornosti lahko privede do težkih telesnih poškodb.
- Uporabite osebno zaščitno opremo. Vedno nosite zaščitna očala.** Zaščitna oprema, kot so zaščitne maske proti prahu, nederseča obutev, čelada ali zaščita sluha ob uporabi zmanjšujejo telesne poškodbe.
- Izogibajte se nenamernemu zagonu. Pred priklopom na vir napajanja, dviganjem ali prenašanjem električnega orodja zagotovite, da bo stikalo na izklopljenem položaju.** Nošenje električnega orodja s prstom na stikalu za vklop ali priključitev električnega orodja v električno omrežje z vklopljenim stikalom povečuje možnost nesreč.
- Pred vklopom orodja odstranite z orodja nastavitveno orodje ali ključ za matice.** Orodje ali ključ, ki ste ga pustili na vrtljivem sestavnem delu, lahko povzroči telesne poškodbe.
- Ne nagibajte se predaleč ali segajte previsoko. Poskrbite za varno stojišče in ravnotežje.** To omogoča boljši nadzor nad električnim orodjem v nepričakovanih situacijah.
- Nosite primerno delovno obleko. Ne nosite ohlapnih oblačil ali nakita. Z lasmi in obleko se ne približujte premikajočim se delom orodja.** Ohlapna oblačila,

nakit ali dolgi lasje se lahko zapletejo v premikajoče se dele orodja.

- g) **Če je omogočen priklop na sisteme za odsesavanje in zbiranje prahu, poskrbite, da bodo te naprave pravilno priključene in uporabljene.** Uporaba naprav za odsesavanje prahu zmanjša nevarnosti, ki jih povzroča prah.
- h) **Četudi dobro poznate orodje, bodite pri delu z njim vedno previdni in upoštevajte temeljna načela varnosti in zdravja pri delu.** Neprevidnost lahko v trenutku povzroči hudo telesno poškodbo.

4) Uporaba in vzdrževanje električnega orodja

- a) **Električnih orodij ne preobremenjujte. Uporabite pravo orodje za svoje delo.** Pravilna izbira orodja bo pripomogla, da bo delo končano bolj kvalitetno in varneje na način, kot je to predpisano.
- b) **Orodja s pokvarjenim stikalom ne uporabljajte.** Električno orodje, ki ga ni mogoče krmiliti s stikalom, je nevarno in ga je treba popraviti.
- c) **Pred nastavljanjem, menjavo nastavkov ali shranjevanjem električno orodje najprej odklopite z vira napajanja in/ali odstranite akumulator, če je odstranljiva.** Ta varnostni ukrep zmanjšuje tveganje za zagon električnega orodja po nesreči.
- d) **Električno orodje, ki ga ne uporabljate, hranite izven dosega otrok, osebam, ki niso usposobljene za njegovo uporabo ali niso seznanjene s temi navodili, pa ne dovolite dela z njim.** Električna orodja so nevarna, če jih uporabljajo neizkušene osebe.
- e) **Električno orodje in pripomočke skrbno negujte. Preverite, ali so gibljivi deli pravilno poravnani ali zvit, zlomljeni, ali tako poškodovani, da lahko vplivajo na pravilno delovanje električnega orodja. Poškodovano električno orodje popravite pred ponovno uporabo.** Mnogo nesreč se zgodi zaradi neustreznega vzdrževanja električnih orodij.
- f) **Ohranjajte rezalno orodje ostro in čisto.** Skrbno vzdrževana rezalna orodja z ostrimi rezili se manj upogibajo in so bolj vodljiva.
- g) **Uporabljajte električno orodje, nastavke in pribor v skladu s temi navodili upoštevajte pa tudi pogoje dela in vrsto dela, ki ga opravljate.** Če se orodje uporablja za druge namene, kot je priporočeno, lahko taka uporaba povzroči poškodbe.
- h) **Ročaji in oprijemalne površine morajo biti suhi, čiste in brez madežev olja ali masti.** Spolzki ročaji in oprijemalne površine ne omogočajo varne uporabe orodja v nepričakovanih situacijah.

5) Uporaba in nega akumulatorskih orodij

- a) **Akumulatorje polnite samo s polnilnikom, ki ga je odobril proizvajalec.** Polnilnik, ki je primeren za polnjenje enega tipa akumulatorja lahko povzroči nevarnost požara, če ga uporabljate z drugim tipom akumulatorja.
- b) **Uporabljajte električna orodja samo s posebej zanje izdelanimi akumulatorji.** Uporaba drugih akumulatorjev lahko povzroči nevarnost telesnih poškodb in požara.

- c) **Če paketa akumulatorjev ne uporabljate, ga shranite stran od kovinskih predmetov, na primer papirnih sponk, kovancev, vijakov, žebeljev ali drugih majhnih kovinskih predmetov, ki lahko omogočijo stik enega priključka z drugim.** Kratek stik med priključkoma akumulatorja lahko povzroči opekline in požar.
- d) **Pri nepravilnem ravnanju z akumulatorjem lahko iz notranjosti akumulatorja brizgne tekočina; izognite se stiku z njo. Če po naključju pride do stika tekočine s telesom, izperite prizadeto mesto z vodo. Če tekočina pride v stik z očmi, poiščite pomoč zdravnika.** Stik s tekočino iz akumulatorja lahko povzroči draženje kože ali opekline.
- e) **Ne uporabljajte paketa akumulatorjev ali orodja, ki je poškodovano ali spremenjeno.** Poškodovane ali spremenjene baterije lahko povzročijo neustrezno delovanje orodja, kar lahko vodi v požar ali eksplozijo ter posledično telesne poškodbe.
- f) **Ne izpostavljajte paketa akumulatorjev ognju ali pretirani vročini.** Če akumulator izpostavite ognju ali temperaturi, ki je višja od 130 °C, lahko to povzroči eksplozijo.
- g) **Upoštevajte vsa navodila za polnjenje in ne polnite akumulatorja ali orodja pri temperaturah, ki so izven območja, predpisanega v navodilih za uporabo.** Nepravilno polnjenje ali polnjenje pri temperaturah zunaj predpisanega območja lahko poškoduje akumulator in poveča nevarnost požara.

6) Servis

- a) **Električno orodje lahko servisira samo usposobljena oseba, ki bo ob popravilu električnega orodja uporabila ustrezne nadomestne dele.** To zagotavlja varnost pri delovanju in uporabi električnega orodja.
- b) **Nikoli ne servisirajte poškodovanih akumulatorjev.** Servisiranje baterij sme opravljati izključno proizvajalec ali pooblaščen ponudnik servisnih storitev.

POMEMBNA VARNOSTNA NAVODILA



OPOZORILO: Za zmanjšanje tveganja telesnih poškodb:

- Pred uporabo se prepričajte, ali so vsi, ki uporabljajo to orodje, prebrali in razumeli vsa varnostna navodila in druge informacije, ki so v tem priročniku.
- Shranite ta navodila in jih pogosto ponovno preberite.



OPOZORILO: Pri uporabi električnih naprav za urejanje vrta, je treba upoštevati osnovne varnostne ukrepe, da bi zmanjšali nevarnost požara, električnega šoka in telesnih poškodb, vključno z naslednjimi napotki.

1. **Izogibajte se nevarnemu okolju** – naprave ne uporabljajte na vlažnih ali mokrih mestih.
2. **Ne uporabljajte je v dežju.**
3. **Otrokom ne dovolite v bližino** – vse obiskovalce je treba odstraniti iz delovnega območja.

4. **Oblecite se pravilno** – ne nosite ohlapnih oblačil ali nakita. Zataknejo se lahko za premikajoče se dele. Med delom na prostem priporočamo uporabo gumijastih rokavic in stabilne obutve. Dolge lase zavarujte s primernim pokrivalom.
5. **Uporabljajte zaščitna očala** – v prašnem okolju vedno uporabljajte masko za obraz ali protiprašno masko.
6. **Uporabljajte pravo napravo** – ne uporabljajte naprave za kakršno koli delo, razen za tisto, za katero je namenjeno.
7. **Med dvigovanjem ali držanjem naprave ne primite izpostavljenih nožev ali rezil.**
8. **Z napravo ne delajte na silo** – če jo boste uporabljali v predvidenem območju moči, bo delovala bolje in z manj možnosti za poškodbe.
9. **Ne nagibajte se preveč** – poskrbite za varno stojišče in na ravnotežje.
10. **Bodite pozorni** – pazite kaj delate. Uporabljajte zdravo pamet. Ne uporabljajte naprave, ko ste utrujeni.
11. **Odklopite napravo** – odstranite baterije če je ne uporabljate, pred servisiranjem, menjavo opreme, kot so rezila in podobno.
12. **Ugasnjeno napravo shranite v notranjih prostorih** – ko naprave ne uporabljate jo morate shraniti v notranjosti na suhem in visoko, ali pa jo zaklenite - izven dosega otrok.
13. **Skrbno vzdržujte napravo** – rezila morajo biti ostra in čista, tako boste zagotovili brezhibno delovanje in zmanjšali tveganje poškodb. Upoštevajte navodila za mazanje in zamenjavo pribora. V rednih časovnih presledkih preverjajte vir napajanja naprave in ga odnesite v popravilo v pooblaščen servisni center, če je poškodovan. Ročaji morajo biti suhi, čisti in brez madežev olja ali masti.
14. **Preverite poškodovane dele** – pred nadaljnjo uporabo naprave je treba skrbno pregledati poškodovane ščitnike ali druge sestavne dele in ugotoviti, ali bodo kljub tem delovali pravilno in izpolnili svojo predvideno funkcijo. Preverite poravnost premičnih delov, upognjenost premičnih delov, morebitne polomljene dele, montažo in druge okoliščine, ki bi lahko vplivale na delovanje orodja. Varovalo ali drug poškodovani del je treba popraviti ali zamenjati v pooblaščenem servisu, razen če v priročniku ni navedeno drugače.

SHRANITE TA NAVODILA

-  **OPOZORILO - z napravo ne delajte v bližini električnih napeljav.** Enota ni bila konstruirana tako, da bi zagotovila zaščito proti električnemu udaru, če bi prišlo v stik z nadzemnimi električnimi vodi, zato pogledjte krajevne predpise o varni razdalji do nadzemnih električnih vodov in zagotovite, da je delovni položaj varen in zavarovan in šele nato začnite z delom z verižno žago s podaljškom.
- **Delov telesa ne približajte verižni žagi. Ne odstranjujte odrezanega materiala ali ga držite, ko se rezila premikajo. Med odstranjevanjem zagozdenega materiala mora biti stikalo izključeno. Ko orodje izključite, se rezila še vrtijo, dokler se ne ustavijo.** Le trenutek nepozornosti med uporabo žage s podaljškom lahko povzroči hude telesne poškodbe.

- **Med nošenjem držite žago s podaljškom za ročaj; verižna žaga mora biti ustavljena.** Med transportom in pri shranjevanju žage s podaljškom vedno namestite pokrov verižne žage. S pravilnim ravnanjem z žago s podaljškom mejo zmanjšate možnost telesnih poškodb z verigo žage.
- **Električno orodje držite le za izolirane površine, ker obstaja nevarnost, da rezilo poškoduje skrit kabel ali žice.** Če prerežete žico pod napetostjo, bodo pod napetostjo tudi kovinski deli verižne žage, to pa lahko povzroči šok.
- **Žage s podaljškom ne uporabljajte v slabem vremenu, še posebej med bliskanjem.** To občutno zmanjša, da v vas udari strela.
- **Ko uporabljate žago s podaljškom uporabljajte vedno obe roki.** Da ne bi izgubili nadzora, držite žago s podaljškom vedno z obema rokama.

Ko uporabljate žago s podaljškom nad glavo vedno uporabljajte zaščito za glavo. Padajoči drobir vas lahko hudo poškoduje.

SPECIFIČNA VARNOSTNA PRAVILA



OPOZORILO: Nekateri prah vsebuje kemikalije, ki so v državi Kalifornija znane kot povzročiteljice raka, škodujejo zarodkom ali škodljivo vplivajo na rodnost. Nekateri primeri teh kemikalij so:

- sestavine umetnih gnojil,
- sestavine insekticidov, herbicidov in pesticidov,
- arzen in krom iz kemično obdelanega stavbnega lesa.

Za zmanjšanje izpostavljenosti tem kemikalijam nosite odobreno varnostno opremo, kot so protiprašne maske, ki so posebej izdelane za filtriranje mikroskopskih prašnih delcev.

- **Izogibajte se podaljšanemu stiku s prahom, nastalim pri peskanju, žaganju, brušenju, vrtanju in drugih gradbenih delih. Nosite zaščitna oblačila ter sperite izpostavljene dele telesa z milom in vodo.** Če prah vdre v usta, oči ali se nalaga na kožo, bo to spodbudilo vpijanje škodljivih kemikalij.



OPOZORILO: Ob uporabi tega orodja lahko nastaja prah, ki lahko povzroči hude in nepopravljive poškodbe dihal ali druge poškodbe. Vedno uporabljajte odobreno zaščito za dihanje, ki je primerna glede na izpostavljenost prahu. Delce prahu usmerite stran od obraza in telesa.





PREVIDNOST: Med delom vedno nosite ustrezno osebno zaščito za sluh. Pod določenimi pogoji in trajanju uporabe lahko hrup tega orodja povzroči izgubo sluha.

Pred delom z žago s podaljškom

- **Pred začetkom uporabe žage s podaljškom morate za varno delo z žago s podaljškom prebrati in razumeti vsa navodila.** Upoštevajte vsa varnostna navodila. Zaradi neupoštevanja spodaj navedenih varnostnih navodil lahko pride do hudih telesnih poškodb.
- **Spremljajte potek svojega dela.** Uporabljajte zdravo pamet. Ne delajte z žago s podaljškom če ste utrujeni.

- **Žago s podaljškom uporabljajte le za rezanje drevesnih vej.** Žage s podaljškom ne uporabljajte za dela, za katera ni predvidena. Ne uporabljajte je za rezanje drugih stvari.
- **Žago s podaljškom lahko uporabljajo le dobro poučeni odrasli.** Nikoli ne dovolite, da jo uporabljajo otroci.
- **Ne dovolite otrokom ali neizkušnim posameznikom uporabe tega orodja.**
- Med uporabo žage s podaljškom nosite naslednjo varovalno opremo:
 - rokavice za težka dela
 - varnostno obutev z jekleno kapico in podplatom, ki ne drsi
 - varnostna očala ali zaščito za obraz
 - zaščitno trdo čelado
 - glušnike za ušesa ali ušesne zamaške
 - protiprašno masko (če delate v območjih, kjer se praši)
- **Nosite odporne dolge hlače in škornje.** Ne nosite ohlapnih oblačil, kratkih hlač, nakita vseh vrst in ne hodite bosonogi.
- Dolge lase zaščitite tako, da bodo nad rameni, saj boste tako preprečili, da bi jih zagrabili premikajoči se deli orodja.
- Pred začetkom rezanja zagotovite vedno:
 - čisto delovno območje
 - stabilno stoji
 - načrtovano pot umika pred padajočimi vejami
- Drevo dobro pregledajte pred oblikovanjem. Zagotovite dovolj prostora, da veje padejo prosto na tla.
- Žage s podaljškom ne uporabljajte za podiranje mladik.
- Med delovanjem žage s podaljškom deli telesa ne smejo biti v bližini verige.
- Med rezanjem ne pritiskajte močno na žago s podaljškom. Uporabite le rahel pritisk. Orodje bo učinkovitejše, če boste z njim delali v nazivnem območju, za katerega je bil izdelano.
- Žago s podaljškom nosite z enega kraja uporabe na drugega:
 - z odstranjeno baterijo,
 - s prsti, odmaknjenimi s sprožila,
 - tako, da držite podaljšek v točki ravnotežja in
 - z vodilnim mečem in verigo, obrnjenima nazaj ter nameščenim tokom.
- Z žago s podaljškom ne režite majhnega grmičevja in mladik. Drobir se lahko zagozdi v verigo in ga izvrže proti vam. To vas lahko tudi premakne iz ravnotežja.
- Ne delajte z orodjem, če ni dovolj svetlobe.
- Stojte v stabilnem položaju in v ravnotežju. Ne nagibajte se predaleč ali segajte previsoko. Delo nad glavo lahko povzroči izgubo ravnotežja ali izpostavljenost prevročim površinam.
- Delov telesa ne približajte gibljivim delom.
- Na noben način ne uporabljajte pri tem izdelku priključkov ali opreme, ki nista bili dobavljeni z izdelkom, ali sta v teh navodilih za uporabo ugotovljeni kot neprimerni za uporabo s tem izdelkom.
- Pregledajte žago s podaljškom pred vsako uporabo ter po padcu na tla ali drugimi udarci. Prepričajte se, ali ni občutnih okvar ali poškodb.



Med delom z žago s podaljškom

-  **NEVARNOST: Za zmanjšanje tveganja električnega šoka je ne uporabljajte na mokrih površinah.** Ne izpostavljajte naprave dežju. Shranite jo v zaprtem prostoru.
-  **NEVARNOST: Preprečite nehoteni zagon** – naprave ne nosite s prstom na stikalo, če je baterija še nameščena. Med nameščanjem zagotovite, da bo stikalo izklopljeno.
- Vedno bodite pozorni. Med delom z orodjem uporabljajte zdrav razum.
- Delovno mesto naj bo vedno čisto. Neočiščena območja so velikokrat vzrok poškodb.
- Vedno odstranite baterijo iz žage s podaljškom ko ste končali z delom, ali jo puščate brez nadzora.
- Otroci, živali in opazovalci morajo biti najmanj 15 m oddaljeni od žage s podaljškom. Le uporabnik žage s podaljškom je lahko v delovnem območju.
- Žage s podaljškom ne uporabljajte za rezanje vej.
- Med pobiranjem ne primite izpostavljenih delov verižne žage ali podaljška žage.
- Varno držite podaljšek žage - z eno roko na podaljšku z drugo pa na ročaju.
- Prsta ne držite na sprožilu, dokler niste pripravljeni za začetek žaganja.
- Pred zagonom žage s podaljškom se prepričajte, ali se veriga ne dotika ničesar.

Ne delajte z žago s podaljškom:

- ko ste pod vplivom alkohola, zdravil ali drog;
- v dežju oz. mokrih ali vlažnih območjih;
- v prisotnosti zelo vnetljivih tekočin ali plinov;
- če je žaga s podaljškom poškodovana, napačno nastavljena ali ni popolnoma in varno sestavljena;
- če sprožilo ne vklopi in izklopi žage s podaljškom; ko spustite sprožilo, se morajo veriga prenehati premikati; pokvarjena stikala mora zamenjati pooblaščen servis; glejte razdelek **Oprema** v poglavju **Vzdrževanje**;
- ko se vam mudi;
- ko ste na drevesu ali lestvici;
- ko ste v koših na višini, delovnih koših ali delovnih odrih;
- med močnim vetrom ali med viharjem.

SPLOŠNI VARNOSTNI NAPOTKI

-  **NEVARNOST: Nevarnost električnega šoka.** Če se dotaknete električnih vodov lahko to povzroči težke poškodbe ali smrt zaradi električnega šoka. Orodja nikoli ne uporabljajte v bližini virov elektrike ali električnih vodov.
-  **OPOZORILO: Za varno delo z orodjem preberite priložni priročnik za lastnika, ki ga morate tudi razumeti.** Nosite ščitnik za obraz (in/ali varnostna očala) ter trdo pokrivalo, ki vas ščiti proti padajočemu drobirju. Vedno zagotovite čisto delovno območje, pot umika in se zavedajte mest, kjer so veje, da bi se izognili padajočim vejam in drobirju. Opazovalci morajo biti najmanj 15 m od

delujoče žage. Za zmanjšanje tveganja električnega šoka je ne uporabljajte na mokrih površinah. Ne izpostavljajte naprave dežju. Ne shranjujte je na prostem.

- Da bi se zaščitili proti padajočim vejam, ne stojte neposredno pod vejo, ki jo režete. Tega orodja ne smete držati v kotu več kot 60° od ravni tal.
- Ročaji morajo biti suhi, čisti in brez olja.
- Preden zaženete orodje preverite, ali se veriga ne dotika ničesar.
- Zagotovite, da bo žaga, ki reže, ustavljena in šele nato jo odložite na tla.

Servis

- Orodje mora servisirati le pooblaščen servisno osebje. Če izdelek servisira ali vzdržuje nepooblaščen osebje, lahko to povzroči nevarnosti telesnih poškodb. Glejte razdelek **Vzdrževanje** v tem priročniku.
- Pri servisiranju orodja uporabljajte le enake nadomestne dele. Upoštevajte navodila iz razdelka teh navodil **Vzdrževanje**. Uporaba delov, ki jih ni odobril proizvajalec, ali napake zaradi neupoštevanja navodil o vzdrževanju, lahko povzročijo tveganje električnega šoka ali telesnih poškodb.

Ščitnik proti povratnemu sunku



OPOZORILO: Do POVRATNEGA SUNKA pride, če nos ali konica meča žage trčita ob oviro, na primer ko se les zapre in stisne verižno žago v rezu. Stik s konico lahko v nekaterih primerih povzroči zelo hitro povratno reakcijo, tako da izvrže meč žage navzgor in nazaj proti uporabniku. Če pride do stiska verige vzdolž zgornje strani vodila verige, lahko to z veliko hitrostjo potisne vodilo verige nazaj proti uporabniku. Katera koli od obeh zgornjih reakcij lahko povzroči izgubo nadzora nad verižno žago in posledično hude telesne poškodbe uporabnika.



ZA ZMANJŠANJE POVRATNEGA SUNKA MORATE UPOŠTEVATI PREVIDNOSTNE UKREPE:

- žago s podaljškom držite trdno; med uporabo držite žago trdno z obema rokama; s palcem in prsti trdno se oprimate ročajev žage in podaljška;
- ne nagibajte se predaleč;
- poskrbite za varno stojišče in ravnotežje;
- ne dopustite, da se nos meča dotakne debla, vej, zemlje ali drugih ovir;
- ne raztegnite podaljška žage nad višino ramen;
- uporabljajte priprave, kot je veriga za zmanjšanje povratnega sunka, sistema za zaviranje verige ter meč, ki zmanjšujejo možnost povratnega sunka in s tem nevarnost povratnega sunka;
- uporabljajte samo nadomestne meče in verige, ki jih je določil proizvajalec, ali enakovredne izdelke;
- nikoli ne dopustite premikajoči se verigi, da se s konico meča dotakne katerega koli predmeta;
- delovno območje mora biti vedno brez ovir, kot so drevesa, veje, skale, ograje, štori itd. Odstranite ali se izognite vsem oviram, ob katere bi lahko med žaganjem štorov ali vej zadela verižna žaga;

- veriga verižne žage naj bo vedno ostra in pravilno napeta; popuščena ali topa veriga lahko poveča možnost povratnega sunka; napetost preverjajte v rednih razmikih ob ustavljenem motorju in odstranjeni bateriji;
- žaganje začnite in nadaljujte le, ko se veriga verižne žage giblje s polno hitrostjo; če se veriga verižne žage giblje z nižjo hitrostjo, obstaja večja možnost povratnega sunka
- žagajte sočasno le eno deblo;
- ko verižno žago vstavljate v že načeti rez, bodite izjemno previdni; pred nadaljevanjem reza zagostite narebne blažilnike v les in pustite, da veriga verižne žage doseže polno hitrost;
- ne poskušajte uporabiti ugreznega reza ali reza za prežaganje;
- Bodite pozorni na dvigajoče se veje ali druge sile, ki bi lahko zaprle rez in sunile oz. padle na verigo.

Varnostne funkcije zoper povratni sunek



OPOZORILO: Žaga s podaljškom ima naslednje funkcije, ki zmanjšujejo nevarnost povratnega sunka, vendar te funkcije ne zmorejo popolnoma preprečiti te nevarne reakcije. Kot uporabnik žage s podaljškom se ne zanašajte le na varnost naprave. Upoštevati morate vse varnostne ukrepe, navodila in vzdrževalna dela, ki so v teh navodilih, da bi tako preprečili povratni sunek in druge sile, ki lahko povzročijo hude telesne poškodbe.

- **Meč za zmanjšanje povratnega sunka** je oblikovan z manjšim radijem, ki zmanjšuje velikost nevarnega območja povratnega sunka na konici meča. Meč za zmanjšanje povratnega sunka je omogočil občutno zmanjšanje števila in resnosti povratnega sunka med testiranjem v skladu z varnostnimi zahtevami električnih verižnih žag.
- **Veriga za zmanjšanje povratnega sunka** ima posebej oblikovani merilnik globine in ščitnik, ki odklonita sile povratnega sunka in omogočata postopno ugreznanje rezila. Veriga za zmanjšanje povratnega sunka je veriga, ki izpolnjuje zahteve glede lastnosti za povratni sunek, ko je bila testirana na reprezentativnem vzorcu verižnih žag.

Imena in pojmi žage s podaljškom

- **Pogonski zobnik ali zobnik** - ozobljeni del, ki poganja verigo žage.
- **Meč** - trdna struktura z utorom, ki podpira vodenje verige žage.
- **Tok meča** - pokrov za meč, ki preprečuje stik z zobmi, ko žage ne uporabljate.
- **Povratni sunek** - gibanje meča nazaj ali navzgor ali v obe smeri, do katerega pride, če se verižna žaga dotakne v bližini nosu ali zgornjim delom meča kakršnega koli predmeta, kot so dolge veje ali ko se les zapre in se veriga žage zagostdi v rezu.
- **Veriga, ki zmanjša nevarnost povratnega sunka** - veriga, ki zmanjša pogoje za nastanek povratnega sunka. (če je bila testirana na reprezentativnem vzorcu verižnih žag).
- **Meč, ki zmanjšuje možnost povratnega sunka** - meč, ki omogoča občutno zmanjšanje možnosti povratnega sunka.
- **Nadomestna veriga žage** - veriga, ki zmanjša pogoje za nastanek povratnega sunka, ko je bila testirana s posebnimi verižnimi žagami. Ko se uporablja z drugimi žagami obstaja verjetnost, da ne bi izpolnjevala pogojev.

- **Veriga verižne žage** - veriga za verižno žago z zobmi za rezanje, ki režejo les in jo poganja motor, podpira pa jo meč.
- **Blažilnik z žebli (Spike)** - koničasti zob ali zobje za uporabo med razžaganjem debla, da bi žaga ostala med žaganjem na mestu.
- **Stikalo** - naprava, ki bo sklenila ali prekinila tokokrog do motorja verižne žage.
- **Zapah stikala** - premična priprava za ustavitve, ki preprečuje nehoteno delovanje stikala, ko je naprava ročno aktivirana.
- **Oblikovanje (razžaganje)** - postopek rezanja vej z drevesa.
- **Rez od spodaj** - rez navzgor s spodnjega dela veje. Ta se izvede v normalnem položaju za rezanje in z zgornjim delom meča.

Shranjevanje

1. **Ne shranjujte je na prostem.** Najprimernejši prostor za shranjevanje je prostor, ki je hladen in suh in zavarovan proti neposredni sončni svetlobi, prekomerni toploti ali mrazu in izven dosega otrok.
2. **Po končanem delu znova zmanjšajte napetost verige.** Veriga se med ohlajanjem krči. Če ne zmanjšate napetost, lahko poškodujete žago.

Ostale nevarnosti

Kljub upoštevanju ustreznih varnostnih ukrepov in uporabi varnostnih naprav se določenim nevarnostim ni mogoče izogniti. Mednje spadajo:

- poškodba sluha;
- nevarnost telesnih poškodb zaradi odletavajočih odkruškov;
- nevarnost opeklin zaradi segrevanja pribora med delom;
- nevarnost telesnih poškodb zaradi dolgotrajnega dela.

SHRANITE TA NAVODILA

Polnilniki

Polnilniki DEWALT ne zahtevajo nobenih nastavitev in omogočajo kar najlažje upravljanje in uporabo.

Električna varnost

Električni motor je zasnovan samo za eno napetost. Vedno preverite, ali napetost akumulatorja ustreza tisti, ki je navedena na podatkovni plošči. Prav tako preverite, ali napetost vašega polnilnika ustreza napetosti v električnem omrežju.



Polnilnik DEWALT je dvojno izoliran v skladu z EN60335, zato ozemljitev ni potrebna.

Če je električni kabel poškodovan, ga je treba zamenjati pri serviserju DEWALT.

Zamenjava vtiča električnega kabla (samo za Veliko Britanijo in Irsko)

Če je treba namestiti novi električni vtič:

- stari vtič odstranite med odpadke;
- priključite rjavo žico na fazni priključek novega vtiča;
- priključite modro žico na nevtralni priključek.



OPOZORILO: Na ozemljitveni priključek ne priklaplajte nobene žice.

Upoštevajte napotke za vgradnjo vtičev, ki so priloženi kakovostnim vtičem. Priporočena varovalka: 3 A.

Uporaba kablanskega podaljška

Kablanskega podaljška ne uporabljajte, razen če je to nujno potrebno. Uporabite kabelski podaljšek, ki ustreza vhodni napetosti polnilnika (glejte poglavje **Tehnični podatki**). Najmanjši presek kabla mora biti 1 mm²; maksimalna dolžina kabla je 30 m.

Če uporabljate kolut, vedno do konca odvijte kabel.

Pomembni napotki za varnost pri uporabi vseh polnilnikov akumulatorjev

SHRANITE TA NAVODILA: Ta navodila vključujejo pomembne napotke za varnost in uporabo združljivih polnilnikov akumulatorjev (glejte poglavje **Tehnični podatki**).

- Pred uporabo polnilnika preberite vsa navodila in opozorilne oznake na polnilniku, akumulatorju in na izdelku, ki uporablja akumulator.



OPOZORILO: Nevarnost električnega udara. Pazite, da v notranjost polnilnika ne prodre tekočina. To lahko povzroči električni udar.



OPOZORILO: Priporočamo, da uporabite napravo na diferenčni tok z nazivnim tokom 30 mA ali manj.



PREVIDNOST: Nevarnost opeklin. Za zmanjšanje nevarnosti opeklin polnite samo polnilne baterije DEWALT. Drugi akumulatorji lahko eksplodirajo in povzročijo telesne poškodbe in gmotno škodo.



PREVIDNOST: Otroke nadzorujte in pazite, da se ne igrajo z orodjem.

OPOMBA: Ko je polnilnik priklopljen na električno omrežje, lahko pod določenimi pogoji tuj material, ki zaide v polnilnik, povzroči kratek stik med izpostavljenimi kontakti znotraj polnilnika. Tuj material iz prevodnih snovi, med katere med drugim spadajo tudi kamena volna, aluminijasta folija ali nabrani kovinski delci morate odstraniti iz vdolbin na polnilniku. Če v polnilniku ni akumulatorja, vedno izklopite polnilnik iz električnega omrežja. Izklopite polnilnik pred nameranim postopkom čiščenja

- **NIKOLI ne poskušajte polniti akumulatorja s polnilniki, ki v teh navodilih niso navedeni.** Polnilnik in akumulator sta posebej izdelana in namenjena, da ju uporabljate skupaj.
- **Polnilniki, ki so navedeni v teh navodilih, so namenjeni izključno polnjenju polnilnih baterij DEWALT.** Vsaka drugačna uporaba lahko povzroči nevarnost požara, električnega udara ali smrti zaradi električnega udara.
- **Ne izpostavljajte polnilnika dežju ali snegu.**
- **Ko odklopite polnilnik, ga primite za vtikač in ne za kabel.** Tako zmanjšate nevarnost poškodbe električnega vtiča in kabla.
- **Kabel mora biti postavljen tako, da ne stopate nanj, se ne spotikate obenj ali ga kako drugače izpostavite poškodbam in udarcem.**
- **Ne uporabljajte kablanskega podaljška, razen če je to nujno potrebno.** Uporaba neustreznega kablanskega podaljška

lahko povzroči nevarnost požara, električnega udara ali smrti zaradi električnega udara.

- **Na polnilnik ne postavljajte predmetov oz. polnilnika ne postavljajte na mehko podlago, ki bi lahko zakrila prezračevalne odprtine in povzročila prekomerno segrevanje notranjosti polnilnika.** Polnilnik postavite stran od izvora toplote. Prezračevanje polnilnika poteka skozi odprtine na vrhu in na dnu ohišja.
- **Ne uporabljajte polnilnika, ki ima poškodovan kabel ali vtič—poškodovane dele takoj zamenjajte.**
- **Ne uporabljajte polnilnika, če je bil podvržen močnemu udarcu, če je padel na tla ali je bil kako drugače poškodovan.** Odnosite ga v popravilo v pooblaščen servis.
- **Polnilnika ne razstavljajte; če je potrebno popravilo, ga odnesite v pooblaščen servis.** Nepravilno sestavljanje lahko povzroči nevarnost požara, električnega udara ali smrti zaradi električnega udara.
- Če je električni kabel poškodovan, ga mora proizvajalec, njegov serviser ali ustrezna pooblaščen oseba nemudoma zamenjati in tako preprečiti morebitno nevarnost.
- **Odklopite polnilnik iz vira napajanja pred začetkom čiščenja.** Tako zmanjšate nevarnost električnega udara. Z odstranitvijo akumulatorja ne zmanjšate te nevarnosti.
- **NIKOLI ne poskušajte povezati dveh polnilnikov skupaj.**
- **Polnilnik je namenjen uporabi s standardnim gospodinjstvom električnim tokom 230 V. Ne poskušajte ga uporabljati z drugačno omrežno napetostjo.** To ne velja za polnilnik v vozilih.







Polnjenje baterije (sl. B)

1. Priključite polnilnik na ustrezno vtičnico, preden vstavite vanj baterijo.
2. V polnilnik vstavite paket baterij **1** in zagotovite, da bo paket vstavljen popolnoma do konca. Rdeča lučka (polnjenje) utripa neprekinjeno in označuje, da se je začel postopek polnjenja.
3. Konec polnjenja označuje rdeča lučka, ki SVETI neprekinjeno. Akumulator je popolnoma napolnjen in ga lahko uporabite ali jo pustite v polnilniku. Za odstranitev paketa baterij iz polnilnika pritisnite gumb za sprostitvev **24** na paketu baterij.

OPOMBA: Za optimalno delovanje in življenjsko dobo litij-ionskih baterij jih pred prvo uporabo popolnoma napolnite.

Delovanje polnilnika

Stanje napolnjenosti baterije lahko preverite s pomočjo spodaj opisanih indikatorjev napolnjenosti baterije.

Indikator napolnjenosti	
 Polnjenje	
 Popolnoma napolnjena	
 Zakasnitev zaradi vroče/mrzle akumulatorja*	

*Rdeča lučka še naprej utripa, rumena lučka pa sveti neprekinjeno med ogrevanjem ali ohlajanjem akumulatorja. Ko

baterija doseže ustrezno temperaturo, rumena lučka ugasne, polnilnik pa nadaljuje s polnjenjem.

Združljivi polnilnik akumulatorja ne polni pokvarjenega akumulatorja. Polnilnik bo zaznal pokvarjeno baterijo in ne bo zasvetil.

OPOMBA: Problem je lahko tudi v samem polnilniku.

V primeru, da polnilnik nakazuje na težavo, ga skupaj z baterijo odnesite na pooblaščen servisni center za testiranje.

Zakasnitev zaradi vročega/mrzlega akumulatorja

Ko polnilnik zazna akumulator, ki je prevroči ali prehladen, samodejno vklopi funkcijo zakasnitve zaradi vročega/hladnega akumulatorja ter odloži polnjenje, dokler akumulator ne doseže primerne temperature. Polnilnik zatem samodejno preklopi nazaj v način polnjenja. Ta funkcija zagotavlja maksimalno življenjsko dobo baterije.

Hladni akumulator se bo polnil s polovično hitrostjo polnjenja toplega akumulatorja. Paket baterij se v celotnem ciklu polnjenja polni počasneje in se ne vrne na najvišjo hitrost polnjenja, tudi če se baterija segreje.

Polnilnik DCB118 ima vgrajen notranji ventilator, namenjen hlajenju akumulatorja. Ventilator se bo vklopil samodejno, ko je potrebno hlajenje akumulatorja. Nikoli ne uporabljajte polnilnika, če ventilator ne deluje pravilno ali so reže ventilatorja zamašene. Preprečite vdor tujega materiala v notranjost polnilnika.

Sistem elektronske zaščite

Litij-ionska XR orodja imajo vgrajen sistem elektronske zaščite, ki ščiti baterije pred preobremenitvijo, pregretjem ali pretirano izpraznitvijo.

Orodje se samodejno izključi, če se aktivira elektronski zaščitni sistem. V takem primeru vložite litij-ionsko baterijo v polnilnik in počakajte, da se popolnoma napolni.

Pritrditev na steno

Ti polnilniki so konstruirani za montažo na steno ali za pokončno lego na mizi oz. delovni površini. Če polnilnik montirate na steno, ga namestite v dosegu električne vtičnice in ne v bližini kotov ali drugih ovir, ki bi lahko ovirali kroženje zraka. Zadnjo stran polnilnika uporabite kot šablono za razporeditev montažnih vijakov na steni. Polnilnik montirajte s stenski vijaki (kupite jih posebej), dolgimi najmanj 25,4 mm, ki imajo premer glave 7–9 mm, ki jih privijete v les tako, da štrli približno 5,5 mm vijaka iz površine. Poravnajte reže na hrbtni strani polnilnika s štrlečimi vijaki in vijake v celoti potisnite v reže.

Napotki za čiščenje polnilnika



OPOZORILO: Nevarnost električnega udara. Pred čiščenjem odklopite polnilnik iz vtičnice napajanja z izmeničnim tokom. Umazanijo in mast lahko odstranite z zunanosti ohišja polnilnika s pomočjo krpe ali mehke nekovinske ščetke. Ne uporabljajte vode ali čistilnih sredstev. Pazite, da voda ne prodre v notranjost orodja; nikoli ne potopite nobenega dela orodja v tekočino.

Akumulatorji

Pomembni napotki za varnost pri uporabi vseh vrst akumulatorjev

Pri naročanju nadomestne baterije obvezno navedite kataloško številko in napetost baterije.

Akumulator, ki ga vzamete iz embalaže, ni popolnoma napolnjen. Pred uporabo akumulatorja in polnilnika preberite spodnje napotke za varno uporabo. Nato upoštevajte navedene napotke za polnjenje.

PREBERITE CELOTNA NAVODILA

- **Ne polnite ali uporabljajte akumulatorjev v eksplozivnih okoljih, na primer na krajih z vnetljivimi tekočinami, plini ali prahom.** Ko baterijo vložite ali odstranite iz polnilnika, se lahko pri tem vnamejo prah ali hlapi.
- **Nikoli s silo ne potiskajte akumulatorja v polnilnik. Na noben način ne spreminjajte baterije zato, da bi jo lahko uporabili z nezdružljivim polnilnikom, ker lahko baterija počni in povzroči hude telesne poškodbe.**
- Baterije polnite samo s polnilniki DEWALT.
- Baterije **NIKOLI** ne polijte ali potopite v vodo ali druge tekočine.
- **Ne shranjujte ali uporabljajte orodja in akumulatorjev na krajih, kjer lahko temperatura preseže 40 °C (104 °F) (na primer zunanje lope s kovinskimi stenami poletij).**
- **Akumulatorja ne zažgite, četudi je močno poškodovan ali popolnoma izprazen.** Akumulator lahko eksplodira in povzroči požar. Pri gorenju litij-ionske baterije nastajajo strupeni plini in snovi.
- **Če vsebina akumulatorja pride v stik s kožo, prizadeto območje nemudoma sperite z blagim milom in vodo.** Če tekočina iz baterije pride v oči, spirajte odprto oko z vodo 15 minut oz. dokler draženje ne poneha. Če je potrebna zdravniška pomoč, je v pomoč podatek, da je baterijski elektrolit sestavljen iz tekočih organskih ogljikov in litijevih soli.
- **Vsebina odprtih akumulatorskih celic lahko povzroči motnje dihanja.** Zagotovite svež zrak. Če simptomi ne izginejo, poiščite zdravniško pomoč.



OPOZORILO: Nevarnost opeklin. Tekočina v bateriji se lahko vname, če je izpostavljena iskram ali ognju.



OPOZORILO: Nikoli ne skušajte brez razloga odpreti akumulatorja. Če je ohišje akumulatorja počeno ali poškodovano, akumulatorja ne vložite v polnilnik. Akumulatorja ne zdrobite, vrzite na tla, ali ga kako drugače poškodujte. Ne uporabljajte akumulatorja ali polnilnika, ki sta bila izpostavljena močnemu udarcu, ki sta padla na tla, bila povožena ali kako drugače poškodovana (npr. prebodena s sponko, udarjena s kladivom itd.). To lahko povzroči električni udar ali smrt zaradi električnega udara. Poškodovane baterije vrnite v servis za postopek recikliranja.



OPOZORILO: Nevarnost požara. Pri shranjevanju ali nošenju akumulatorja pazite, da se kovinski predmeti ne dotaknejo njegovih stikov. Na primer, ne nosite baterije v predpasniku, žepu, škatli za orodje, škatli

z drugimi predmeti in izdelki, predalih itd. z raztresenimi žebli, vijaki, ključi itd.



PREVIDNOST: Če orodja ne uporabljate, ga položite na bok na stabilno podlago, kjer ne bo nevarnosti, da bi orodje padlo ali se prevrnilo. Nekatera orodja z velikimi baterijami stojijo pokonci na bateriji, vendar se z lahkoto prevrnejo.

Prevoz



OPOZORILO: Nevarnost požara. Prevoz akumulatorja lahko povzroči požar, če priključki akumulatorja pridejo v stik s prevodnimi materiali. Pri transportiranju baterije se prepričajte, ali so priključki baterij zaščiteni in dobro izolirani pred materiali, ki bi lahko povzročili kratek stik.

OPOMBA: Litijevih-ionskih akumulatorjev ni dovoljeno shraniti v prtljago, ki se preverja.

Baterije DEWALT izpolnjujejo vse veljavne standarde za transport, kot je predpisano z industrijskimi in pravnimi standardi, vključno s Priporočili Združenih narodov za prevoz nevarnega blaga; predpisi Mednarodnega združenja letalskih prevoznikov (IATA) o nevarnih snoveh, Mednarodnim kodeksom za prevoz nevarnih snovi po morju (Kodeks IMDG) in Evropskim sporazumom o mednarodnem cestnem prevozu nevarnega blaga (ADR). Litij-ionske celice in baterije so bile testirane s testno metodo skladno s poglavjem 38.3 Priporočil Združenih narodov o prevozu nevarnega blaga: Priročnik testov in meril.

V večini primerov bo transport baterij DEWALT izvzeto iz določil opredelitve nevarne snovi razreda 9. Na splošno je treba transportirati kot pošiljke le pošiljke z litij-ionskimi baterijami s količino energije, večje od 100 vatnih ur (Wh), ki v celoti veljajo kot razred 9. Vsi litijevi-ionski akumulatorji imajo označeno moč akumulatorja v vatnih urah na ohišju. Zaradi zahtevnosti predpisov, DEWALT ne priporoča transporta litij-ionskih baterij po zraku ne glede na navedene vatne ure. Pošiljke orodij z akumulatorji (kombinirani kompleti) se lahko transportirajo po zraku le, če navedba vatnih ur na akumulatorju ne presega 100 Wh.

Ne glede na to, ali se pošiljka šteje kot izvzeta iz določil ali v celoti regulirana, je odgovornost pošiljatelja, da se posvetuje za najnovejše predpise glede pakiranja, označevanja/oznak in glede zahtev dokumentacije.

Informacija, zapisana v tem poglavju navodil, je napisana v dobri veri in v prepričanju, da je točna v času izdaje tega dokumenta. Vendar za to ne nudimo nobene garancije niti izražene niti implicitne. Kupec je odgovoren, da zagotovi, da so vsa njegova dejanja v skladu z veljavnimi predpisi.

Transport baterij FLEXVOLT™

Akumulator DEWALT FLEXVOLT™ ima dva načina uporabe:

Uporaba in Transport.

Način Uporaba: Če je akumulator FLEXVOLT™ samostojna ali je v izdelkih DEWALT 18 V, bo delovala kot 18 V akumulator. Če je baterija FLEXVOLT™ v 54 V ali 108 V izdelku (dve bateriji po 54 V), bo delovala kot 54 V baterija.

Način Transport: Ko je na baterijo FLEXVOLT™ nameščen pokrov je baterija v transportnem načinu. Med transportom mora biti pokrov nameščen.

Med transportnim načinom so nizi celic odklopljeni, za baterijo pa to pomeni, da imajo 3 baterije nižjo količino vatnih ur (Wh)

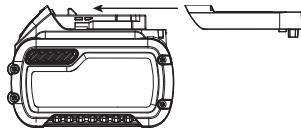

v primerjavi z 1 baterijo z višjo količino vatnih ur. Ta povečana količina 3 baterij z nižjo količino vatnih ur se lahko izogne določenim pravilom transporta, ki se nanašajo na baterije z višjo količino vatnih ur.

Na primer, transportna količina Wh označuje 3 x 36 Wh, to pa pomeni 3 baterije, ki imajo vsaka 36 vatnih ur. Uporaba količine Wh označuje

108 vatnih ur (uporablja se 1 akumulator).

Primer oznak za uporabo in transport na nalepkah



Priporočila za shranjevanje

1. Najprimernejši prostor za shranjevanje akumulatorjev je prostor, ki je hladen in suh in zavarovan pred neposredno sončno svetlobo ter prekomerno toploto ali mrazom. Za zagotovitev optimalne učinkovitosti in življenjske dobe baterije hranite baterijo pri sobni temperaturi, če je ne uporabljate.
2. Pri dolgotrajnem shranjevanju je za baterijo najbolje, da jo odstranite iz polnilnika in jo v celoti napolnjeno shranite v hladnem in suhem prostoru.

OPOMBA: Shranjevanje popolnoma izpraznjene akumulatorjev ni priporočljivo. Pred ponovno uporabo jo bo treba ponovno napolniti.

Oznake na polnilniku in akumulatorju

Poleg slikovnih oznak, uporabljenih v teh navodilih, so na polnilniku in na akumulatorju tudi naslednje oznake:



Preberite navodila za uporabo pred začetkom dela.



Čase polnjenja preverite v poglavju **Tehnični podatki**.



Baterij se ne dotikajte s prevodnimi predmeti.



Ne polnite poškodovanih baterij.



Akumulatorjev ne izpostavljajte vodi.



Poškodovane električne kable nemudoma zamenjajte.



Akumulatorje polnite samo, ko je temperatura v razponu med 4 °C in 40 °C.



Samo za uporabo v zaprtih prostorih.



Z odpadnimi baterijami ravnajte v skladu s predpisi za varstvo okolja.



Pakete baterij DEWALT polnite samo s predpisanimi polnilniki DEWALT. Polnjenje paketa baterij DEWALT s polnilniki, ki niso zasnovani za polnjenje baterij DEWALT lahko povzroči, da se razpočijo, ali vodi do drugih nevarnosti.



Ne sežgite baterije.



UPORABA (brez transportnega pokrova). Primer: količina Wh označuje 108 Wh (1 baterija s 108 Wh).



TRANSPORT (z vgrajenim transportnim pokrovom). Primer: Količina Wh označuje 3 x 36 Wh (3 akumulatorji s 36 Wh).

Vrste akumulatorjev

uporablja za delovanje 18 voltni paket baterij.

Uporabljate lahko naslednje vrste paketov akumulatorjev: DCB181, DCB182, DCB183, DCB183B, DCB184, DCB185, DCB187, DCB189, DCB546, DCB547, DCB548. Več podrobnosti poiščite v poglavju **Tehnični podatki**.

Lokacija datumske kode (sl. A)

Datumska koda **14**, ki vsebuje tudi podatek o letu izdelave, je odtisnjena na ohišju.

Primer:

2019 XX XX

Leto izdelave

Vsebina kompleta

Komplet vsebuje:

- 1 žago s podaljškom
- 1 ramenski trak
- 1 paket litijevih-ionskih akumulatorjev (modeli C1, D1, L1, M1, P1, S1, T1, X1, Y1)
- 2 paketa litijevih-ionskih akumulatorjev (modeli C2, D2, L2, M2, P2, S2, T2, X2, Y2)
- 3 pakete litijevih-ionskih akumulatorjev (modeli C3, D3, L3, M3, P3, S3, T3, X3, Y3)
- 1 navodila za uporabo

OPOMBA: N-modelom paketi akumulatorjev, polnilniki in kovčki niso priloženi. Paket akumulatorjev in polnilniki niso priloženi modelom z oznako NT. Modeli B vsebujejo akumulatorje Bluetooth®.

OPOMBA: Beseda Bluetooth® in logotipi so registrirane blagovne znamke podjetja Bluetooth® SIG, Inc. in uporablja te blagovne znamke na podlagi licence. Ostale blagovne znamke in trgovska imena so blagovne znamke njihovih lastnikov.

- Prepričajte se, ali se orodje, sestavni deli in pribor niso poškodovali med prevozom.
- Vzemite si čas in skrbno preberite in razumite navodila za uporabo pred začetkom dela.

Oznake na orodju

Na orodju so nameščene naslednje slikovne oznake:

 Pred uporabo natančno preberite navodila za uporabo.

 Uporabljajte zaščito za oči.

 Uporabljajte zaščito sluha.

 Ne puščajte na dežju.

 Uporabljajte zaščito za glavo.

 Nosite zaščitne rokavice.

 Nevarnost ureznin. Prstov ne držite v bližini rež.

 Nosite zaščitno obutev.

 Smer vrtenja verige žage.

 Nevarnost električnega udara. Škarje za živo mejo morajo biti najmanj 10 m daleč od daljnovodov.

 Izključite orodje. Pred začetkom vzdrževanja orodja odstranite baterijo z orodja.

 Direktiva 2000/14/ES za zajamčeno zvočno moč.

 Prisotni naj se umaknejo na varno razdaljo.

 Prisotni naj se umaknejo na varno razdaljo.

Opis (sl. A)

 **OPOZORILO:** Nikoli ne predelujte električnega orodja ali njegovih sestavnih delov. Lahko povzročite škodo ali telesne poškodbe.

- | | |
|------------------------|---------------------------------|
| 1 Sklop ročaja | 11 Pokrov zobnika |
| 2 Srednji del podaljša | 12 Vijak imbus |
| 3 Sklop glave žage | 13 Meč |
| 4 Sprožilno stikalo | 14 Veriga žage |
| 5 Gumb za zapahnitev | 15 Tok meča |
| 6 Baterija | 16 Ključ imbus |
| 7 Penasto prijemalo | 17 Pokrov posode za olje |
| 8 Palica z navoji | 18 Kavelj za odstranjevanje vej |
| 9 Objemka z navoji | 19 Montaža traku |
| 10 Sponka meča | |

Predvidena uporaba

Žaga s podaljškom je idealna za obrezovanje in rezanje debel do premera 203 mm.

NE UPORABLJAJTE orodja v vlažnih pogojih ali v prisotnosti vnetljivih tekočin in plinov.

Ta žaga s podaljškom je profesionalno električno orodje.

NE DOVOLITE otrokom stika z orodjem. Neizkušeni uporabniki naj orodje uporabljajo s pomočjo nadzornika.

- **Majhni otroci in osebe s posebnimi potrebami.** Naprava ni namenjena uporabi s strani otrok ali neizkušenih oseb brez primerne nadzora.
- Izdelka ne smejo uporabljati osebe (vključno z otroki) z zmanjšanimi fizičnimi, čutnimi ali umskimi sposobnostmi in osebe s pomanjkanjem izkušenj, znanja ali spretnosti, če jih ne nadzoruje oseba, ki je odgovorna za njihovo varnost. Otroci ne smejo biti nikoli brez nadzorstva sami z orodjem.

SESTAVLJANJE IN NASTAVITVE

 **OPOZORILO:** Za zmanjšanje nevarnosti hudih telesnih poškodb morate pred nastavitvijo ali demontažo/namestitvijo priključkov oz. pribora izključiti orodje in odstraniti akumulator. Nehoteni zagon oz. vklop lahko povzroči telesne poškodbe.

 **POZOR!** Uporabljajte samo pakete baterij in polnilnike DEWALT.

Vstavljanje in odstranjevanje baterije iz orodja (sl. B)

OPOMBA: Preverite, ali je paket baterij akumulator ¹ popolnoma napolnjen.

Vstavljanje akumulatorja v ročaj orodja

1. Poravnajte akumulator paket baterij **1** z vodiloma v ročaju orodja (sl. B).
2. Potisnite jo v ročaj tako, da se trdno prilega ročaju orodja in da zaslišite klik, ko se akumulator zaskoči v ležišče.

Odstranitev akumulatorja iz orodja

1. Pritisnite na gumb za sprostitev **24** in izvlecite baterijo iz ročaja na orodju.
2. Vstavite akumulator v polnilnik, kot je opisano v poglavju o polnilniku v teh navodilih.

Kazalnik stanja napolnjenosti baterije (sl. B)

Nekatere baterije DEWALT imajo vgrajen indikator napolnjenosti, ki ga sestavljajo tri zelene LED lučke, ki ponazarjajo stanje napolnjenosti baterije.

Za prikaz stanja napolnjenosti pritisnite in zadržite pritisnjen gumb indikatorja napolnjenosti baterije **27**. Prikaže se kombinacija treh zelenih LED-luček, ki ponazori stanje napolnjenosti. Če je akumulator preveč izpraznjen se kazalnik napolnjenosti ne bo prikazal, akumulator pa bo treba napolniti.

OPOMBA: Indikator napolnjenosti prikazuje samo nivo napolnjenosti akumulatorja. Kazalnik ne prikazuje stanja funkcionalnosti orodja, prikaz pa je odvisen od sestavnih delov orodja, temperature in delovnega postopka.

Vstavljanje in odstranitev verige žage

(sl. A, C–E)



OPOZORILO: Ostra vrteča se rezila. Da bi preprečili nenamerno delovanje, morate pred nadaljnjim delom odstraniti odklopiti baterijo od ročaj. Če tega ne upoštevate, lahko pride do hudih telesnih poškodb.



PREVIDNOST: Ostra vrteča se rezila. Pri nameščanju in odstranjevanju verige vedno nosite zaščitne rokavice. Veriga je ostra in vas lahko poreže, tudi če ne deluje.

- Žago s podaljškom postavite na trdno površino. Dva vijaka imbus **12** obračajte s priloženim ključem imbus **16** v nasprotni smeri gibanja urinega kazalca.
- Odstranite pokrov zobnika **11**, sponko meča **10**, in vijake imbus.
- Za odstranitev verige žage **14**, obrnite vijak **20** na sprednjem delu ohišja s ploskim izvijačem ključa. Z obračanjem vijaka v nasprotni smeri gibanja urinega kazala omogoča meču **13**, da se nekoliko premakne nazaj in zmanjša napetost verige toliko, da jo lahko nato odstranite.
- Obrabljeno verigo žage dvignite iz žleba v meču.
- Zasukajte meč.
- Za zamenjavo verige žage zagotovite, da bo reža v meču nad pozicijskimi zatiči **21**, kot je prikazano na sl. E in, da je luknja pod režo nameščena nad zatičem za nastavitev.
- Novo verigo položite v žleb meča in okoli zobnika. Prepričajte se, ali so zobje verige usmerjeni v pravo smer in se ujemajo z grafiko na ohišju ali meču.
- Vijak na sprednjem delu ohišja obračajte v smeri gibanja urinega kazalca, da bi povečali napetost verige.
- Zamenjajte pokrov zobnika, sponko meča in vijake imbus.
- Upoštevajte navodila v razdelku **Nastavitev napetosti verige**.

Nastavitev napetosti verige (sl. A, D, F, G)

- Žago s podaljškom položite na ravno trdno površino in preverite napetost verige žage **14**. Napetost je pravilna, če veriga skoči nazaj, potem ko ste jo s sredincem in palcem rahlo dvignili za 3 mm z meča **13**, kot je prikazano na sliki F. Med mečem in verigo žage ne sme biti »povešenosti« na spodnji strani, kot je prikazano na sliki G.
- Za nastavitev napetosti verige žage popustite vijake imbus **12**.
- Vijak **20** na sprednjem delu ohišja obračajte s ploskim izvijačem ključa.
- Verige žage ne napnite preveč; to lahko povzroči prekomerno obrabo in skrajša življenjsko dobo meča in verige žage. Prenapetost tudi zmanjša število rezov, ki jih lahko opravite z enim polnjenjem baterije.
- Ko je napetost verige pravilna, zategnite vijake imbus **12** na vpenjalni letvi.
- Ko je veriga žage nova, pogosto preverjajte napetost (po odstranitvi baterije) v prvih 2 urah delovanja, ker se nova veriga rahlo raztegne.

OPOMBA: Napetost verige je treba redno nastaviti.

Oljenje verige žage in meča (sl. H)

Samodejni sistem za oljenje

Žaga s podaljškom ima samodejni sistem oljenja, ki zagotavlja, da sta veriga žage in meč nenehno namazana. Oznaka za raven olja **25** kaže raven olja v verižni žagi. Če je raven olja pod četrtino napolnjenosti, odstranite baterijo žage s podaljškom in dolijte pravo vrsto olja.

OPOMBA: Po žaganju vedno izpraznite posodo z oljem.

OPOMBA: Uporabljajte visoko kakovostno olje za meče in verige za pravilno mazanje verige in meča. Kot začasni nadomestek lahko uporabljate motorno olje SAE30, ki ne vsebuje detergentov. Uporaba olja za meče in verige na rastlinski osnovi je priporočljiva pri obrezovanju dreves. Ne priporočamo uporabe mineralnih olj, ker lahko škodujejo drevesom. Nikoli ne uporabljajte odpadnega ali zelo gostega olja. Ta olja lahko poškodujejo žago s podaljškom.

Polnjenje posode za olje

- Odstranite pokrov rezervoarja za olje **17** in vanj nalijte priporočeno vrsto olja za meč in verigo, dokler raven ne doseže vrha oznake za raven olja **25**.
- Ponovno namestite pokrov rezervoarja za olje.
- Občasno izklopite verižno žago in preverite oznako za raven olja, da bi se prepričali, ali se meč in veriga pravilno oljita.

Transport žage s podaljškom (sl. A)

Ko transportirate žago s podaljškom vedno odstranite paket baterij **6** z ročaja in pokrova verižne žage **14** s tokom meča **15**.

Spajanje modula glave žage na modul ročaja (sl. I–L)



OPOZORILO: Ostra vrteča se rezila. Da bi preprečili nenamerno delovanje, morate pred nadaljnjim delom odklopiti baterijo od ročaj in namestiti zaščitni tok meča. Če tega ne upoštevate, lahko pride do hudih telesnih poškodb.

Trije sklopi, ki omogočajo, da je žaga s podaljškom privita in zagotavljajo pravilno sestavljanje. Če se eden od sklopov ne more gladko pritrditi na drugega, ga ne skušajte namestiti s silo. S kombinacijo sklopov ročaja **1** na sklop glave žage **3** dobite podaljšek žage, ki je dolg približno 1,8 m, kot je prikazano na sl. I. Za priklop sklopa ročaja na sklop glave žage:

- Poravnajte žleb **22** na zunanji strani konca za spajanje sklopa ročaja **1** z jezičkom **23** na notranji strani dela za spajanje modula glave žage **3**. Podrobnosti pogledajte na sl. J. Ta dva sklopa združite v celoti. Glejte sl. K.
- Objemko z navojem **9** na sklopu glave žage potisnite navzdol do konca in obračajte objemko v smeri gibanja urinega kazalca, dokler se ne ustavi in v celoti pokriva navoje, kot je prikazano na sl. L.



OPOZORILO: Vedno preverite in se prepričajte, da je objemka v celoti privita in, da ni več videti rdečih navojev. Če objemke ne privijete do konca, lahko to povzroči, da se sklopi razstavijo in tako nastane nevarno stanje. Občasno

preverite povezave, da bi zagotovili, da noben rdeči navoj ni viden.

Spajanje srednjega dela podaljška na modul glave žage in modul ročaja (sl. A, M)

Z dodajanjem srednjega podaljška **2** na sklop ročaja **1** in sklop glave žage **3** dobite podaljšek žage, ki je dolg približno 2,7 m, kot je prikazano na sl. M.

V razdelku **Sestavljanje modula glave žage na modul ročaja** pogledajte podrobnosti za način, kako priklopite srednji sklop na sklop ročaja in sklop glave žage.

 **OPOZORILO:** Vedno preverite in se prepričajte, da je objemka v celoti privita in, da ni več videti rdečih navojev. Če objemke ne privijete do konca, lahko to povzroči, da se sklopi razstavijo in tako nastane nevarno stanje. Občasno preverite povezave, da bi zagotovili, da noben rdeči navoj ni viden.

RAZSTAVLJANJE

 **OPOZORILO:** Da bi zmanjšali nevarnost hudih telesnih poškodb, izključite enoto in odstranite paket baterij in šele nato začnite z nastavljanjem ali odstranjevanjem in nameščanjem priključkov oz. opreme. Nehoteni zagon vas lahko poškoduje.

Odklop modula glave žage (sl. N)

 **OPOZORILO:** Ostra vrteča se rezila. Da bi preprečili nenamerno delovanje, morate pred nadaljnjim delom odklopiti baterijo od ročaja in namestiti zaščitni tok meča. Če tega ne upoštevate, lahko pride do hudih telesnih poškodb.

Ko želite odklopiti sklope, ne glede na to, ali gre za način dveh ali treh sklopov, vedno najprej odklopite sklop glave žage **3**. Da bi naredili to, odložite sklop ročaja **1** na tla in primite sredino sklopa glave žage z eno roko, kot je prikazano na sl. N. Drugo roko uporabite za odvijanje objemke z navoji in nato razvlecite obe polovici. Ta postopek ponovite, če je bil priklopljen srednji podaljšek.

Pritrditev in nastavitev ramenskega pasu (sl. O)

Žaga s podaljškom je dobavljena z ramenskim pasom.

1. Jeziček ramenskega pasu **28** zaskočite na priključek za pas **19**, kot je prikazano na sl. O.
2. Pas namestite tako, da se prilega prek ramen.

DELOVANJE

Navodila za uporabo

 **OPOZORILO:** Vedno upoštevajte varnostna navodila in ustrezne predpise.

 **OPOZORILO:** Za zmanjšanje tveganja hudih poškodb, izklopite orodje in odklopite paket baterij pred nastavljanjem oz. demontažo/namestitvijo priključkov ali opreme. Nehoteni zagon naprave lahko povzroči poškodbe.

Pravilni položaj rok (sl. P)

 **OPOZORILO:** Da bi zmanjšali tveganje za nastanek hudih telesnih poškodb, **VEDNO** držite roke v pravilnem položaju, kot prikazuje slika.

 **OPOZORILO:** Da bi zmanjšali tveganje za nastanek hudih telesnih poškodb, bodite **VEDNO** pripravljeni na možne nenadne spremembe.

Pravilni položaj rok je, ko je ena roka na glavnem ročaju **29** in druga roka na penastem oprijemu **7**.

Delo z žago s podaljškom (sl. A)

 **OPOZORILO:** Preberite in se prepričajte, da razumete vsa navodila. Če spodnjih navodil ne upoštevate, lahko vodi to do električnega udara, požara in/ali hudih telesnih poškodb.

 **PREVIDNOST:** Po končanem delu znova zmanjšajte napetost verige. Veriga se med ohlajanjem krči. Če ni napeta, lahko poškoduje žago s podaljškom.

POMEMBNO: Nikoli ne uporabljajte žage s podaljškom, ki je poškodovana ali nepravilno nastavljena ali, ki ni kompletna in varno sestavljena. Prepričajte se, ali se veriga žage **14** preneha premikati, ko spustite sprožilno stikalo. Nikoli ne nastavljajte meča **13** ali verige žage, ko motor deluje, ali je baterija nameščena.

Rezanje / obrezovanje z žago s podaljškom

 **OPOZORILO:**

- **Nikoli ne stojte pod vejo, ki jo režete.** Vedno se postavite izven poti padajočega drobirja.
- **Vedno nosite zaščito za glavo, oči, noge in telo.** Če nosite zaščito telesa, pripomorete k zmanjšanju tveganje telesnih poškodb med delom s tem orodjem.
- **Med uporabo žage s podaljškom nikoli ne stojte na lestvici ali drugi nestabilni podlagi.** Vedno se izognite položaju, v katerem bi lahko izgubili ravnotežje in se hudo poškodovali.
- **Vse druge osebe morajo biti najmanj 15 m od območja dela!** Če vas motijo, lahko povzročijo, da izgubite nadzor nad orodjem.
- **Nevarnost električnega udara.** Da bi preprečili električni udar, ne delajte znotraj območja 15 m od nadzemnih električnih napeljav. Vedno preverite, ali v okolici ni skritih električnih napeljav.
- **Ne podaljšajte ročaja s stikalom na žagi s podaljškom nad višino ramen.**

Stikalo vklop/izklop (sl. Q)

Vedno zagotovite stabilno stoji in trdno držite žago s podaljškom z obema rokama tako, da s palcem in kazalcem objamete ročaj. Za VKLOP orodja povlecite gumb za zapahnitev **5** s palcem nazaj in nato stisnite sprožilno stikalo **4** s svojimi prsti, kot je prikazano na sl. Q. (Ko orodje deluje, lahko spustite gumb za zapahnitev.) Za IZKLOP orodja spustite sprožilno stikalo v položaj OFF (IZKLOP).

Kavelj za odstranjevanje vej (sl. A)



PREVIDNOST: Kavelj za odstranjevanje vej ni kavelj za pas.

Žagi s podaljškom je priložen kavelj za odstranjevanje vej **18**, ki je predviden, kot pripomoček za odstranjevanje majhni in zmerno velikih odžaganih vej.

Obrezovanje z žago s podaljškom (sl. A, P, R)



OPOZORILO: Orodje naj deluje s svojim lastnim tempom. Ne preobremenjujte orodja.



OPOZORILO: Pri obrezovanju dreves: zaščitite se proti povratnemu sunku, ki lahko povzroči hude telesne poškodbe ali smrt. Da bi se izognili tveganjem povratnega sunka glejte razdelek **Zaščita proti povratnemu sunku**. Ne nagibajte se predaleč ali segajte previsoko. Zagotovite stabilno držo telesa. Noge naj bodo razširjene. Težo porazdelite enakomerno na obe nogi.

1. Ročaj žage s podaljškom držite z obema rokama, kot je prikazano na sliki P. Držite trdno. Palca in prsti morajo objemati ročaj in podaljšek žage. Prstov ne držite v bližini žleba izpuha za prah od žaganja **26**, ki je prikazan na sl. R.
2. Nikoli ne uporabljajte žage, ko ste na drevesu, v nerodnem položaju ali na lestvi ali na drugih nestabilnih površinah. Izgubite lahko nadzor žage s podaljškom in se hudo poškodujete.
3. Sledite spodnjim navodilom za obrezovanje drevesa.
 - a. Pred začetkom žaganja mora žaga s podaljškom delovati s polno hitrostjo. Ko začnete z rezanjem namestite premikajočo se verigo žage **14** proti veji. Žago s podaljškom držite trdno, da preprečite morebitno odkakovanje (stranski premik) žage s podaljškom.
 - b. Žago s podaljškom vodite z rahlim pritiskom. Prvi rez od spodaj naredite 152 mm od mesta, kjer je veja prirasla na drevo. Za ta rez uporabite zgornji del meča **13**. Zarezite do 1/3 premera v vejo. Nato naredite končni rez od zgoraj. Če želite odrezati debele veje pri dnu, se bo veja zaprla in verižna žaga se bo zagostila v rezu. Če boste poskušali odrezati debele veje od zgoraj brez plitkega reza na spodnji strani, se bo veja lahko razcepila. Ne pritiskajte na žago s podaljškom. Motor se bo preobremenil in lahko pregori. Orodje bo učinkovitejše, če boste z njim delali v nazivnem območju, za katerega je bil izdelano.
 - c. Žago s podaljškom odstranite iz reza pri polni hitrosti. Žago s podaljškom ustavite tako, da spustite sprožilno stikalo **4**. Zagotovite, da bo veriga žage ustavljena in šele nato odložite žago s podaljškom na tla.

Ostrina verige žage



PREVIDNOST: Ostra veriga. Pri rokovanju z verigo vedno nosite rokavice. Veriga je ostra in vas lahko poreže, tudi če ne deluje.

POMEMBNO: Rezila verige otopijo takoj, ko se med žaganjem dotaknejo tal, kamna, zidov ali žebnja.

Za kar najboljše rezultate dela z verižno žago je pomembno, da so zobje verige žage ves čas ostri. Verigo lahko nabrusite v najbližjem servisnem središču DEWALT.

OPOMBA: Po vsakem brušenju verige žage je nekaj lastnosti za zmanjšanje povratnega sunka izgubljene, zato bodite še posebej previdni. Priporočamo, da verige žage ne brusite več kot štirikrat.

VZDRŽEVANJE

Vaše električno orodje je namenjeno dolgotrajnemu obratovanju z minimalnim vzdrževanjem. Dolgoročno zadovoljivo delovanje je odvisno od pravilne nege in rednega čiščenja orodja.



OPOZORILO: za zmanjšanje tveganja hudih poškodb, izklopite orodje in odklopite paket baterij pred nastavljanjem oz. demontažo/namestitvijo priključkov ali opreme. Nehoteni zagon naprave lahko povzroči poškodbe.

Polnilnika in paketa akumulatorjev ni mogoče servisirati.

Redno vzdrževanje zagotavlja dolgo uporabno dobo vašega orodja. Po vsakih 10 minutah dela odstranite baterijo (zavedajte se, da sta lahko veriga in meč vroča!), preverite, ali sta verige in meč pravilno napeta in namažite z mastjo tako, kot je opisano v **Nastavljanje napetosti verige** in **Oljenje verige**.



Mazanje

Električno orodje ne zahteva dodatnega mazanja.



Čiščenje



OPOZORILO: Odstranite umazanijo in prah iz glavnega ohišja z izpihovanjem s suhim zrakom, ko opazite, da se prah nabere v in okoli odprtih za zračenje. Med opravljanjem tega postopka nosite ustrezno zaščito za oči in masko za obraz.



OPOZORILO: Za čiščenje nekovinskih delov orodja nikoli ne uporabljajte kemičnih sredstev ali drugih močnih kemikalij. Take kemikalije lahko oslabijo materiale, iz katerih so izdelani ti deli. Uporabite samo krpo, navlaženo z vodo oz. milnico. Pazite, da voda ne prodre v notranjost orodja; nikoli ne potopite nobenega dela orodja v tekočino.

Izbirna oprema



OPOZORILO: Ker dodatna oprema, ki je ni izdelalo podjetje DEWALT, ni bila preizkušena s tem orodjem, je njena uporaba lahko nevarna. Da bi zmanjšali nevarnost poškodb, uporabljajte le opremo, ki jo priporoča DEWALT.

Če potrebujete več informacij glede ustreznosti dodatne opreme, se obrnite na svojega prodajalca.

Nadomestna veriga in meč sta na voljo v najbližjem servisnem središču DEWALT.

- Pri DCMPS567 je treba verigo zamenjati z nadomestno verigo s številko servisnega sestavnega dela DT20667-QZ. Nadomestni meč dolžine 20 cm (8 palcev) ima kataloško številko DT20668-QZ.

Varovanje okolja



Odpadke odlagajte ločeno. Izdelkov in baterij, ki so označeni s tem simbolom, ne odstranjujte skupaj z ostalimi gospodinjskimi odpadki.

Izdelki in baterije vsebujejo materiale, ki jih je mogoče znova uporabiti ali reciklirati, kar zmanjšuje potrebo po surovinah. Električne izdelke in baterije reciklirajte v skladu s krajevnimi predpisi. Za dodatne podrobnosti obiščite spletno stran www.2helpU.com.

Polnilni akumulator

Ta akumulator z dolgo življenjsko dobo morate napolniti, ko ne zmore več zagotavljati dovolj energije za dela, ki jih je orodje prej opravljalo z lahkoto. Ob koncu njene tehnične življenjske dobe ravnajte z njo v skladu s predpisi za varovanje okolja:

- Do konca izpraznite baterijo, nato jo odstranite iz orodja.
- Litijeve-ionske akumulatorje je mogoče reciklirati. Odnosite jih k svojemu prodajalcu ali v obrat za recikliranje. Zbrane baterije bodo reciklirane oz. odstranjene med odpadke v skladu s predpisi.

NAVODILA ZA ODPRVLJANJE NAPAK

VEDNO UPOŠTEVAJTE VARNOSTNA NAPOTKE IN PREDPISE

Za pomoč pri izdelku obiščite našo spletno stran www.dewalt.com, kjer je tudi seznam servisov.

TEŽAVA	MOŽNI VZROK	REŽITEV
Orodje se ne zažene.	Paket baterij ni nameščen pravilno.	Preverite namestitev paketa baterij.
	Baterija ni napolnjena.	Prepričajte se, da so bile vse tehnične zahteve, ki se nanašajo na polnjenje baterije izpolnjene.
	Gumb za zapahnitev ni pritisnjen.	Povlecite nazaj gumb vklop/sprožilno stikalo.
	Stiki podaljška niso pravilno zategnjeni.	Podrobnosti pogledajte v razdelku Spajanje modula glave žage z modulom ročaja .
Paket baterije se ne polni.	Paket baterij ni vstavljen v polnilnik.	Vstavite paket baterij v polnilnik dokler ne zasveti LED.
	Polnilnik ni priključen.	Priključite polnilnik na delujočo omrežno vtičnico. Podrobnosti o polnjenju baterije preverite v razdelku Polnjenje baterije .
	Temperatura zraka v okolici je previsoka ali prenizka.	Baterijo premaknite v območje s temperaturo zraka, ki je višja od 4,5 °C (40 °F) ali nižja od +40 °C (104 °F).
Pregreta sta meč/veriga.	Veriga je preveč napeta.	Glejte razdelek Nastavljanje napetosti verige .
	Potrebno je mazanje.	Glejte Oljenje verige .
Veriga je ohlapna.	Napetost verige je nastavljena napačno.	Glejte razdelek Nastavljanje napetosti verige .
Slaba kakovost reza.	Napetost verige je nastavljena napačno.	Glejte razdelek Nastavljanje napetosti verige . OPOMBA: Premočna napetost povzroči preveliko obrabo in skrajša življenjsko dobo meča in verige. Vsakih 10 minut dela namažite verigo.
	Verigo je treba zamenjati.	Podrobnosti preverite v razdelku Nameščanje in odstranjevanje verige žage .
Orodje deluje, žaga pa ne.	Veriga je nameščena obrnjeno.	Podrobnosti preverite v razdelku Nameščanje in odstranjevanje verige žage .

PILA SA ŠTAPOM

DCMPS567

Čestitamo!

Odabrali ste alat tvrtke DEWALT. Godine iskustva i neprekidnih poboljšanja čine DEWALT jednim od najpouzdanijih partnera za korisnike profesionalnih električnih alata.

Tehnički podaci

		DCMPS567
Napon	V_{DC}	18
Vrsta baterije		Li-Ion
Duljina šipke	cm	20
Maksimalna brzina lanca (bez opterećenja)	m/s	6,5
Maksimalna duljina rezanja	cm	15
Zapremina ulja	ml	115
Masa (bez baterije)	kg	4
Buka i vibracije (troosni vektorski zbroj) prema direktivi EN ISO 11680-1:2011:		
L_{PA} (razina emisije zvučnog tlaka)	dB(A)	81,9
L_{WA} (snaga zvuka)	dB(A)	92,0
K (nesigurnost za danu razinu zvuka)	dB(A)	3
Vrijednost emisije vibracija $a_h =$		
	m/s^2	<2,5
Nesigurnost K =		
	m/s^2	1,5

Vibracije i/ili buka navedene na ovom informacijskom listu izmjerene su u skladu sa standardiziranim ispitivanjem opisanim u dokumentu EN ISO 11680-1:2011 i mogu se upotrijebiti za međusobno uspoređivanje alata. Može se upotrijebiti za preliminarnu procjenu izloženosti.



UPOZORENJE: Deklarirana razina emisije vibracija i/ili buke odnosi se na glavne primjene alata. Međutim, ako se alat koristi u drugim primjenama, s drugim nastavcima ili ako je loše održavan, emisija vibracija i/ili buke mogla bi se razlikovati. To može značajno povećati razinu izloženosti tijekom ukupnog vremena upotrebe.

Pri procjeni razine izloženosti vibracijama i/ili buci potrebno je uzeti u obzir vrijeme tijekom kojeg je alat isključen i vrijeme dok je uključen, ali se ne upotrebljava za izvođenje radova. To može značajno smanjiti razinu izloženosti tijekom ukupnog vremena upotrebe.

Provjerite dodatne sigurnosne mjere za zaštitu korisnika od učinaka vibracija i/ili buke kao što su: održavanje alata i pribora, održavanje ruku toplima (važno za vibracije), organizacija radnih procedura.

Deklaracija o usklađenosti EZ-a

Direktiva o strojevima



Pila sa štapom

DCMPS567

DEWALT izjavljuje da su proizvodi opisani u odjeljku **Tehnički podaci** usklađeni sa smjernicama:

2006/42/EZ, EN 62841-1:2015; EN ISO 11680-1:2011, 2000/14/EZ, Dodatak V DEKRA Certification B.V., Meander 1051/P.O. Box 5185 6825 MJ ARNHEM/6802 ED ARNHEM Netherlands

ID br. ovlaštenog tijela: 0344

L_{PA} (razina izmjerenog zvučnog tlaka) 81,9 dB(A)

L_{WA} (zajamčena snaga zvuka) 95,0 dB(A)

Ovi proizvodi također su usklađeni s direktivama 2014/30/EU i 2011/65/EU. Za dodatne informacije kontaktirajte DEWALT putem sljedeće adrese ili pogledajte prilog pri kraju priručnika.

Dolje potpisani odgovoran je za usklađenost tehničke dokumentacije i ovu izjavu iznosi u ime tvrtke DEWALT.

Markus Rompel

Vice President of Engineering, PTE-Europe

DEWALT, Richard-Klinger-Straße 11,

D-65510, Idstein, Germany

22.07.2019.



UPOZORENJE: Pročitajte priručnik s uputama kako biste smanjili rizik od ozljeda.

Definicije: Sigurnosne smjernice

Definicije navedene u nastavku opisuju razinu ozbiljnosti svih upozorenja. Pročitajte priručnik i obratite pažnju na ove simbole.



OPASNOST: Označava neposrednu rizičnu okolnost koja će, ako se ne izbjegne, **rezultirati ozbiljnim ozljedama ili smrću.**



UPOZORENJE: Označava potencijalno rizičnu okolnost koja, ako se ne izbjegne, **može rezultirati ozbiljnim ozljedama ili smrću.**



OPREZ: Označava potencijalno rizičnu okolnost koja, ako se ne izbjegne, **može rezultirati manjim ili srednje teškim ozljedama.**

NAPOMENA: Naznačuje praksu **koja nije vezana uz tjelesne ozljede**, a ako se ne izbjegne, **može rezultirati materijalnom štetom.**



Naznačuje rizik od strujnog udara.



Označava rizik od požara.

Baterije				Punjači/vrijeme punjenja (minute)							
Kat. br.	V _{DC}	Ah	Težina (kg)	DCB104	DCB107	DCB112	DCB113	DCB115	DCB118	DCB132	DCB119
DCB546	18/54	6,0/2,0	1,05	60	270	170	140	90	60	90	X
DCB547	18/54	9,0/3,0	1,46	75*	420	270	220	135*	75*	135*	X
DCB181	18	1,5	0,35	22	70	45	35	22	22	22	45
DCB182	18	4,0	0,61	60/40**	185	120	100	60	60/40**	60	120
DCB183/B	18	2,0	0,40	30	90	60	50	30	30	30	60
DCB184/B	18	5,0	0,62	75/50**	240	150	120	75	75/50**	75	150
DCB185	18	1,3	0,35	22	60	40	30	22	22	22	X
DCB187	18	3,0	0,54	45	140	90	70	45	45	45	90
DCB189	18	4,0	0,54	60	185	120	100	60	60	60	120

*Datumska oznaka 201811475B ili novija

**Datumska oznaka 201536 ili novija

OPĆA SIGURNOSNA UPOZORENJA ZA ELEKTRIČNE ALATE



UPOZORENJE: Proučite sva sigurnosna upozorenja, upute, ilustracije i specifikacije isporučene uz ovaj električni alat. Nepoštovanje uputa navedenih u nastavku može rezultirati strujnim udarom, požarom i/ili ozbiljnim ozljedama.

UPOZORENJA I UPUTE ČUVAJTE ZA SLUČAJ POTREBE.

Izraz "električni alat" u upozorenjima odnosi se na električni alat napajan iz strujne utičnice (sa žicom) ili električni alat napajan akumulatorskom baterijom (bez žice).

1) Sigurnost na radnome mjestu

- Radno mjesto održavajte čistim i dobro osvijetljenim.** Zakrčeni i mračni prostori dovode do nezgoda.
- S električnim alatima ne radite u eksplozivnom okruženju, kao što je blizina zapaljivih tekućina, plinova ili prašine.** Električni alati stvaraju iskre koje mogu zapaliti prašinu ili pare.
- Pri radu s električnim alatom držite podalje promatrače i djecu.** Zbog odvratanja pozornosti mogli biste izgubiti nadzor nad uređajem.

2) Zaštita od električne struje

- Utikači električnih alata moraju odgovarati utičnicama. Nikad i ni na koji način ne prepravljajte utikač.** Pri upotrebi električnih alata s uzemljenjem ne koristite prilagodne utikače. Neizmijenjeni utikači i odgovarajuće utičnice smanjit će rizik od strujnog udara.
- Izbjegavajte fizički kontakt s uzemljenim površinama poput cijevi, radijatora, metalnih okvira i hladnjaka.** Ako je tijelo uzemljeno, rizik od strujnog udara je povećan.
- Električne alate ne izlažite kiši ni vlazi.** Prodiranje vode u električni alat povećat će rizik od strujnog udara.
- Kabel ne upotrebljavajte za nepredviđene namjene. Kabel ne upotrebljavajte za nošenje, povlačenje ili odvajanje utikača alata iz električne utičnice. Kabel držite daleko od izvora topline, ulja i oštih ili**

pokretnih dijelova. Oštećeni ili zapleteni kabel povećat će rizik od strujnog udara.

- Pri radu s električnim alatom na otvorenom upotrijebite produžni kabel koji je za to predviđen.** Upotreba kabela prikladnog za otvorene prostore smanjuje rizik od strujnog udara.
- Ako nije moguće izbjeći upotrebu električnog alata u vlažnim uvjetima, upotrijebite napajanje s diferencijalnom sklopkom za zaštitu od neispravnosti uzemljenja (RCD).** Upotreba sklopke na diferencijalnu struju (RCD) smanjuje rizik od strujnog udara.

3) Osobna sigurnost

- Pri radu s električnim alatom budite oprezni i razumni. Ne koristite električni alat ako ste umorni ili pod utjecajem droga, alkohola ili lijekova.** Trenutak nepažnje tijekom rada s električnim alatom može dovesti do ozbiljnih ozljeda.
- Koristite opremu za osobnu zaštitu. Uvijek koristite zaštitu za oči.** Upotreba zaštitne opreme poput maske protiv prašine, sigurnosnih neklizajućih cipela, šljema ili zaštite sluha u odgovarajućim uvjetima smanjit će rizik od tjelesnih ozljeda.
- Spriječite nenamjerno uključivanje. Prije priključivanja u električnu mrežu ili umetanja baterije, kao i prije uzimanja ili nošenja alata, provjerite je li prekidač u isključenom položaju.** Nošenje električnog alata tako da je prst na prekidaču ili priključivanje električnog alata kojemu je prekidač uključen dovodi do nezgoda.
- Prije nego što uključite električni alat, uklonite s njega sve ključeve za prilagođavanje i sl.** Ostavljanje ključa na rotirajućem dijelu električnog alata može dovesti do ozljede.
- Ne posežite predaleko. Pazite na ravnotežu i zauzmite stabilan položaj.** To omogućuje bolji nadzor nad električnim alatom u neočekivanim situacijama.
- Nosite odgovarajuću odjeću. Ne nosite široku odjeću ili nakit. Kosu i odjeću uvijek držite daleko od pokretnih dijelova.** Pokretni dijelovi mogu zahvatiti labavo obučenu odjeću, nakit ili dugu kosu.

- g) **Ako je moguće priključiti uređaje za odvođenje i prikupljanje prašine, pazite na njihovo pravilno povezivanje i upotrebu.** Upotreba uređaja za prikupljanje prašine može smanjiti opasnosti vezane uz prašinu.
- h) **Ne dopustite da poznavanje alata koje ste stekli temeljem česte uporabe alata dovede do samozadovoljstva i zanemarivanja sigurnosnih propisa za alate.** Nemarna radnja može izazvati tešku ozljedu u djeliću sekunde.

4) Upotreba i čuvanje električnih alata

- a) **Ne primjenjujte silu na električni alat. Upotrijebite odgovarajući električni alat za posao koji obavljate.** Prikladan električni alat bolje će i sigurnije obaviti posao brzinom za koju je predviđen.
- b) **Ne koristite električni alat ako se prekidač ne može prebaciti u isključeni ili uključeni položaj.** Svaki električni alat kojim se ne može upravljati pomoću prekidača predstavlja opasnost i potrebno ga je popraviti.
- c) **Prije podešavanja, zamjene pribora ili pohrane električnog alata izvucite utikač iz utičnice odvojite i/ili uklonite bateriju ako se ona može odvojiti.** Ove mjere sigurnosti smanjuju rizik od nehotičnog pokretanja električnog alata.
- d) **Električne alate koji se ne upotrebljavaju pohranite izvan dohvata djece i ne dopustite upotrebu osobama koje nisu upoznate s alatom ili ovim uputama.** Električni alati opasni su ako njima rade nestručni korisnici.
- e) **Održavajte električne alate i pribor. Provjerite ima li otklona ili savijenih pokretnih dijelova, napuklih dijelova ili drugih okolnosti koje mogu utjecati na rad električnog alata. Ako je alat oštećen, popravite ga prije upotrebe.** Velik broj nezgoda uzrokovan je loše održanim električnim alatima.
- f) **Rezne alate održavajte oštroma i čistima.** Pravilno održavanje reznih alata i njihovih oštrica smanjuje mogućnost savijanja i olakšava upravljanje.
- g) **Električni alat, pribor, nastavke itd. upotrebljavajte u skladu s ovim uputama te uzimajući u obzir radne uvjete i posao koji je potrebno obaviti.** Upotreba električnog alata za poslove za koje nije predviđen može dovesti do opasnih situacija.
- h) **Rukohvate i prihvatne površine održavajte suhima, čistima i bez prisutnosti ulja ili masti.** Klizavi rukohvati i prihvatne površine ne omogućuju sigurno rukovanje i upravljanje alatom u neočekivanim situacijama.

5) Upotreba i čuvanje akumulatorskih baterija

- a) **Punite isključivo punjačem koji je odredio proizvođač.** Punjač koji je pogodan za jednu vrstu baterije može predstavljati rizik od požara ako se upotrebljava uz druge baterije.
- b) **Električne alate upotrebljavajte isključivo uz preporučene baterije.** Upotreba drugih baterija može predstavljati rizik od ozljede i požara.
- c) **Kad baterija nije u upotrebi, držite je podalje od ostalih metalnih predmeta poput spajalica za papir, ključeva, čavala, vijaka i drugih manjih**

metalnih predmeta koji mogu uzrokovati kratki spoj baterijskih priključaka. Kratki spoj priključaka baterije može uzrokovati eksploziju ili požar.

- d) **U slučaju nepravilne upotrebe iz baterije bi mogla iscuriti tekućina; izbjegavajte kontakt. Ako dođe do slučajnog kontakta, isperite vodom. Ako tekućina dospije u oči, odmah potražite liječničku pomoć.** Tekućina iz baterije može uzrokovati iritacije i opekline.
- e) **Ne upotrebljavajte bateriju ili alat koji je oštećen ili izmijenjen.** Oštećene ili izmijenjene baterije mogu imati nepredvidljivo ponašanje i dovesti do požara, eksplozije ili opasnosti od ozljede.
- f) **Ne izlažite bateriju ili alat vatri ili prekomjernoj temperaturi.** Izlaganje vatri ili temperaturi iznad 130 °C može izazvati eksploziju.
- g) **Slijedite sve upute za punjenje i ne puniti bateriju ili alat izvan raspona temperature navedenog u uputama.** Nepravilno punjenje ili punjenje izvan navedenog raspona temperature može oštetiti bateriju i povećati opasnost od požara.

6) Servisiranje

- a) **Električne alate servisirajte kod kvalificiranog serviser a upotrebom identičnih zamjenskih dijelova.** To omogućuje sigurnu uporabu alata.
- b) **Nikada ne servisirajte oštećene baterije.** Servisiranje baterija smije obavljati samo proizvođač ili ovlašteni servisni centar.

VAŽNE SIGURNOSNE UPUTE



UPOZORENJE: Da biste smanjili opasnost od ozljede:

- Prije uporabe osigurajte da svatko tko upotrebljava ovu jedinicu pročita i razumije sve sigurnosne upute i druge informacije sadržane u ovom priručniku.
- Sačuvajte ove upute i često ih pregledavajte.



UPOZORENJE: Tijekom uporabe električnih vrtnih uređaja uvijek se pridržavajte osnovnih sigurnosnih mjera kako biste smanjili rizik od požara, strujnog udara i osobne ozljede, uključujući sljedeće.

1. **Izbjegavajte opasno okruženje** – Ne upotrebljavajte uređaje na vlažnim ili mokrim mjestima.
2. **Ne upotrebljavajte na kiši.**
3. **Držite djecu daleko** – Svi posjetitelji trebaju biti na određenoj udaljenosti od radnog područja.
4. **Nosite odgovarajuću odjeću** – Ne nosite široku odjeću ili nakit. Oni se mogu uhvatiti u pokretne dijelove. Preporučujemo uporabu gumenih rukavica i kvalitetne obuće kada radite na otvorenom. Prekrijte dugu kosu kako biste je zaštitili.
5. **Upotrijebite zaštitne naočale** – Uvijek nosite masku za lice ili prašinu kada je rad prašnjav.
6. **Upotrijebite odgovarajući uređaj** – Ne upotrebljavajte uređaj za neki drugi posao osim onog kojem je namijenjen.

7. **Ne hvatajte izložene rezne oštrice ili rezne rubove kada uzimate ili držite uređaj.**
8. **Ne primjenjujte silu na uređaj** – Bolje će obaviti posao i s manjom vjerojatnošću od opasnosti od ozljede na brzini za koju je projektiran.
9. **Ne posežite previše** – Pazite na ravnotežu i zauzmite stabilan položaj.
10. **Budite oprezni** – Pažljivo pratite što činite. Budite usredotočeni na rad i pažljivi. Ne upotrebljavajte uređaj kada ste umorni.
11. **Odspojite uređaj** – Uklonite bateriju kada se ne upotrebljava, prije servisiranja, kada zamjenjujete pribor kao što su oštrice i slično.
12. **Čuvajte uređaje izvan uporabe u unutrašnjem prostoru** – Kada se ne upotrebljavaju, uređaji se trebaju čuvati na suhom, visokom i zaključanom mjestu – izvan dohvata djece.
13. **Pažljivo održavajte uređaj** – Držite rezni rub oštrim i čistim za najbolje radne značajke i smanjenje opasnosti od ozljede. Slijedite upute za podmazivanje i izmjenu dodatne opreme. Periodično pregledavajte izvor napajanja uređaja i neka se u slučaju oštećenja servisiraju u ovlaštenom servisu. Ručke održavajte tako da budu suhe, čiste te bez ulja i masti.
14. **Provjerite oštećene dijelove** – Prije daljnje uporabe uređaja štitnik ili drugi dio koji je oštećen treba se pažljivo provjeriti da bi se utvrdilo da radi pravilno i obavlja svoju funkciju. Provjerite poravnanje i savijenost pokretnih dijelova, napuknuća dijelova, ugradnju ili bilo kakva druga stanja koja mogu utjecati na rad alata. Oštećeni štitnik ili bilo koji drugi dio mora pravilno popraviti ili zamijeniti ovlaštenu servisnu centar, osim ako je to drugačije navedeno negdje u ovom priručniku.

SAČUVAJTE OVE UPUTE

-  **UPOZORENJE - Ne radite blizu električnih vodova.**
Jedinica je projektirana kako bi osigurala zaštitu od strujnog udara u slučaju kontakta s nadzemnim električnim vodovima. Provjerite lokalne propise za siguran razmak od nadzemnih električnih vodova i osigurajte da radni položaj bude siguran prije uporabe lančane pile sa štapom.
- **Sve dijelove tijela držite daleko od lanca pile. Ne uklanjajte odrezani materijal i ne pridržavajte materijal koji je potrebno rezati dok su oštrice pokrenute. Pobrinite se da je prekidač u isključenom položaju kad uklanjate zaglavljene materijal. Oštrice nastavljaju s vrtnjom nakon isključivanja.** Trenutak nepažnje tijekom rada s pilom sa štapom može dovesti do ozbiljnih ozljeda.
- **Pilu sa štapom nosite pridržavanjem za rukohvat i dok je lanac pile zaustavljen.** Tijekom prenošenja ili skladištenja pile sa štapom uvijek postavite poklopac uređaja lanca pile. Pravilna upotreba pile sa štapom smanjit će mogućnost tjelesnih ozljeda od lanca pile.
- **Električni alat pridržavajte isključivo za izolirane rukohvate jer bi rezna oštrica mogla doći u dodir sa skrivenim ožičenjima.** U slučaju kontakta lanca pile sa žicom pod naponom, taj se napon može prenijeti na metalne dijelove alata i uzrokovati strujni udar.

- **Ne upotrebljavajte pilu sa štapom u lošim vremenskim uvjetima, a posebno kada postoji opasnost od groma.** To smanjuje opasnost od udara groma.
- **Uvijek upotrebljavajte dvije ruke kada upravljate pilom sa štapom.** Držite pilu sa štapom s obje ruke da izbjegnute gubitak kontrole.

Uvijek upotrebljavajte zaštitu glave kada upravljate štitnikom pile sa štapom. Ostaci koji padaju mogu izazvati tešku ozljedu osobe.

POSEBNA SIGURNOSNA PRAVILA

 **UPOZORENJE:** Neka vrsta prašine sadrži kemikalije za koje Država Kalifornija ima saznanje da izazivaju rak, malformacije fetusa ili drugo oštećenje reproduktivnog sustava. Neki primjeri tih kemikalija su sljedeći:

- spojevi u gnojivima
- spojevi u insekticidima, herbicidima i pesticidima
- arsen i krom iz kemijski obrađene drvene građe.

Da smanjite izlaganje takvim kemikalijama: Nosite odobrenu zaštitnu opremu kao što su maske za prašinu koje su posebno projektirane da filtriraju mikroskopske čestice.

- **Izbjegavajte produljeni kontakt s prašinom nastalom pri pjeskarenju, piljenju, mljevenju, bušenju i drugim građevinskim aktivnostima. Nosite zaštitnu odjeću i operite izložena područja sapunom i vodom.** Ako dopustite da prašina dospjeje u usta, u oči ili na kožu, to potiče apsorpciju štetnih kemikalija.

 **UPOZORENJE:** Pri uporabi ovog alata može se stvarati i/ili širiti prašina koja može izazvati teško i stalno oštećenje dišnih organa ili drugu ozljedu. Uvijek upotrijebite odobrenu zaštitu za disanje koja odgovara izlaganju prašini. Ne usmjeravajte čestice prema licu i tijelu.

 **OPREZ:** Nosite odgovarajuću osobnu zaštitu za sluh tijekom uporabe. U određenim uvjetima i određenom trajanju uporabe buka iz ovoga proizvoda može doprinijeti gubitku sluha.

Prije uporabe pile sa štapom

- **Za siguran rad trebate pročitati i razumjeti sve upute prije uporabe pile sa štapom.** Slijedite sve sigurnosne upute. Nepridržavanje svih sigurnosnih uputa navedenih u nastavku može dovesti do teške ozljede osobe.
- **Pazite što radite.** Budite usredotočeni na rad i pažljivi. Ne upotrebljavajte pilu sa štapom kada ste umorni.
- **Upotrebljavajte pilu sa štapom samo za rezanje grana stabala.** Ne upotrebljavajte pilu sa štapom u nepredviđene svrhe. Ne upotrebljavajte za rezanje drugih artikala.
- **Samo dobro upućene odrasle osobe smiju upotrebljavati pilu sa štapom.** Nikada ne dopustite djeci da rukuju alatom.
- **Ne dopustite da djeca ili neobučene osobe upotrebljavaju jedinicu.**
- Nosite sljedeću zaštitnu opremu kada upravljate pilom sa štapom:

- rukavice za teške uvjete rada
- zaštitna obuća s čeličnom zaštitom i protukliznim potplatima
- zaštitne naočale, male naočale ili zaštita lica
- zaštitna kaciga
- prigušivači za uši ili čepovi za uši
- maska za lice ili prašinu (ako radite u prašnjavim područjima).
- **Nosite dugačke, teške hlače i čizme.** Ne nosite labavu odjeću, kratke hlače, nakit i ne hodajte bos.
- Zaštitite drugu kosu tako da bude iznad razine ramena da spriječite da se zapetlja u pomične dijelove.
- Prije rezanja uvijek osigurajte sljedeće:
 - očistite radno područje
 - učvrstite uporište
 - planirani put za povlačenje od grana koje padaju.
- Pregledajte drvo prije podrezivanja. Ostavite razmak za grane da slobodno padaju na tlo.
- Ne upotrebljavajte pilu sa štapom za sječu mladica.

Tijekom uporabe pile sa štapom



OPASNOST: Da biste smanjili opasnost od strujnog udara, ne upotrebljavajte na mokrim površinama. Ne izlazite kiši. Čuvajte u unutrašnjem prostoru.



OPASNOST: Izbjegavajte slučajno pokretanje – s ugrađenom baterijom ne nosite uređaj s prstima na prekidaču. Pazite da je prekidač isključen kada ugrađujete bateriju.

- Budite na oprezu. Upotrijebite zdravi razum kada upravljate jedinicom.
- Radno područje održavajte čistim. Zakrčena područja mogu izazvati ozljede.
- Uvijek uklonite bateriju iz pile sa štapom kada završite rezanje ili kada je ostavljate bez nadzora.
- Držite djecu, životinje i promatrače najmanje na 15 m od pile sa štapom. Samo korisnik pile sa štapom smije biti u radnom području.
- Ne upotrebljavajte pilu sa štapom za rušenje stabala.
- Ne hvatajte izloženi lanac pile kada uzimate ili držite pilu sa štapom.
- Čvrsto uhvatite pilu sa štapom - jednom rukom za štap, a drugom rukom za rukohvat.
- Držite prste daleko od okidača dok ne budete spremni za rezanje.
- Prije pokretanja pile sa štapom pazite da lanac ništa ne dodiruje.
- Držite sve dijelove tijela daleko od lanca dok radi pila sa štapom.
- Ne primjenjujte silu na pilu sa štapom za vrijeme rezanja. Primijenite lagani pritisak. Alat će raditi bolje i sigurnije ako ga ne preopterećujete.
- Nosite pilu sa štapom s jednog mjesta na drugo:
- s uklonjenom baterijom

- s prstima koji nisu na okidaču/koji su daleko od okidača
- tako da držite štap u točki ravnoteže i
- s vodećom šipkom i lancem na stražnjoj strani te s pričvršćenim koricama.
- Ne režite malo grmlje i mladice pilom sa štapom. Tanka tvar može se uhvatiti u lanac i poletjeti prema vama. To također može izazvati gubitak ravnoteže.
- Ne upravljajte alatom pri slabom osvjetljenju.
- Držite čvrsto uporište i ravnotežu. Ne posežite predaleko. Posezanje predaleko može dovesti do gubitka ravnoteže ili izlaganja vrućim površinama.
- Sve dijelove tijela držite daleko od pomičnog dijela.
- Ne upotrebljavajte ni u kojim okolnostima priključak ili pribor na ovom proizvodu koji nije isporučen s proizvodom ili identificiran kao odgovarajući za uporabu s ovim proizvodom u ovom priručniku s uputama.
- Pregledajte pilu sa štapom prije svake uporabe i nakon ispuštanja ili drugih udara. Osigurajte da nema značajnih neispravnosti ili oštećenja.

Ne upotrebljavajte pilu sa štapom:

- dok ste pod utjecajem alkohola, lijekova ili droga
- na kiši ili u vlažnim ili mokrim područjima
- tamo gdje su prisutne visokozapaljive tekućine ili plinovi
- ako je jedinica oštećena, pogrešno namještena ili nije potpuno i sigurno sastavljena
- ako okidač ne uključuje i isključuje pilu sa štapom. Lanac se mora zaustaviti kada pustite okidač. Neispravni prekidač mora se zamijeniti u ovlaštenom servisu. Pogledajte **Pribor pod Održavanje**.
- dok ste u žurbi
- dok ste na stablu ili na ljestvama
- dok ste na zračnim krakovima, žlicama ili platformama
- za vrijeme velikog vjetrova ili nevremena s olujom.

OPĆA SIGURNOSNA PRAVILA



OPASNOST: Opasnost od strujnog udara. Teška ozljeda ili smrt uslijed strujnog udara ako se dođe u kontakt s električnim vodovima. Nikada ne upotrebljavajte blizu izvora struje, žica ili električnih vodova.



UPOZORENJE: Za siguran rad morate pročitati i razumjeti korisnički priručnik. Nosite štit za lice (i/ili zaštitne naočale) i tvrdi kacigu da se zaštitite od padajućih ostataka. Uvijek držite radno područje i put povlačenja čistim i budite svjesni mjesta na kojem se nalaze grane kako biste izbjegli padajuće grane i ostatke. Držite promatrače na udaljenosti od 15 m kada rukujete pilom. Da biste smanjili opasnost od strujnog udara, ne upotrebljavajte na mokrim površinama. Ne izlazite kiši. Čuvajte u unutrašnjem prostoru.

- Da biste se zaštitili od padajućih grana, nemojte stajati izravno ispod grane koju režete. Ova se jedinica ne može držati pod kutom većim od 60° od razine tla.
- Održavajte ručke tako da budu suhe, čiste i bez ulja.

- Prije pokretanja jedinice provjerite da lanac nije u kontaktu s nekim predmetom.
- Osigurajte da se rezni lanac zaustavio prije odlaganja jedinice.

Servisiranje

- Alat smije servisirati samo stručno osoblje. Servisiranje ili održavanje od strane nestručnih osoba može dovesti do ozljeda. Pogledajte odlomak **Održavanje** u ovom priručniku.
- Kada servisirate alat, upotrijebite samo identične zamjenske dijelove. Slijedite upute u odjeljku **Održavanje** u ovom priručniku. Upotreba neodobrenih dijelova ili nepoštivanje uputa za održavanje može uzrokovati strujni udar ili ozljede.

Štitnik protiv povratnog udara



UPOZORENJE: Do POVRATNOG UDARA može doći kada vrh vodilice dodirne objekt ili kada se drvo zatvori i blokira lanac pile u prorezu. Dodir vrhom u nekim slučajevima može uzrokovati brzu reakciju u suprotnom smjeru od groma, odbacujući vodilicu prema gore i natrag prema korisniku. Blokiranje lanca pile duž gornjeg dijela vodilice može brzo odbaciti vodilicu prema korisniku. Objekti reakcije mogu uzrokovati gubitak nadzora nad pilom, što može uzrokovati teške tjelesne ozljede korisnika.



SLJEDEĆIH SE MJERA OPREZA TREBATE PRIDRŽAVATI DA MINIMIZIRATE POVRATNI UDAR:

- Čvrsto uhvatite pilu sa štapom. Čvrsto držite pilu objema rukama dok jedinica radi. Čvrsto uhvatite s palcima i prstima koji obuhvaćaju rukohvat i štap pile.
- Ne posežite predaleko.
- Pazite na ravnotežu i zauzmite stabilan položaj.
- Ne dopustite da nos vodilice dođe u kontakt s trupcem, granom, tlom ili drugom preprekom.
- Ne proširujte rukohvat pile sa štapom iznad visine ramena.
- Upotrijebite uređaje kao što su lanac sa smanjenim povratnim udarom, sustav za kočenje lanca i posebne vodilice koji smanjuju rizike povezane s povratnim udarom.
- Koristite samo zamjenske vodilice i lance koje je specificirao proizvođač ili odgovarajuće.
- Nikada ne dopustite da pomični lanac dođe u kontakt s predmetom na vrhu vodilice.
- Držite radno područje bez prepreka kao što su drveće, grane, stijene, ograde, klade itd. Uklonite ili izbjegavajte prepreke u koje može udariti lanac pile dok režete određeni trupac ili određenu granu.
- Držite lanac pile oštrim i odgovarajuće zategnutim. Labavi ili tupi lanac može povećati mogućnost povratnog udara. Provjeravajte zategnutost u redovitim intervalima uz zaustavljeni motor i uklonjenu bateriju.
- Započnite i nastavite rezanje tek kada se lanac kreće punom brzinom. Ako se lanac pomiče pri manjoj brzini, postoji veća mogućnost pojavljivanja povratnog udara.
- Režite samo po jednu granu.
- Budite iznimno oprezni kada ponovno ulazite u prethodni rez. Stavite šiljaste odbojnice u drvo i pustite da lanac dosegne punu brzinu prije nego što nastavite s rezanjem.

- Ne pokušavajte rezati u nagibima ili izbušenim rupama.
- Pazite na pomične grane ili druge sile koje mogu zatvoriti rez ili priklještit lanac.

Sigurnosne značajke za povratni udar



UPOZORENJE: Sljedeće su značajke uključene na pili sa štapom kako bi vam pomogle smanjiti opasnost od povratnog udara; međutim, takve značajke neće potpuno ukloniti ovu opasnu reakciju. Kao korisnik pile sa štapom nemojte se oslanjati samo na sigurnosne uređaje. Morate se pridržavati svih sigurnosnih mjera opreza, uputa i održavanja u ovom priručniku da izbjegnute povratni udar i druge sile koje mogu izazvati tešku ozljedu.

- **Vodilica sa smanjenim povratnim udarom** projektirana s vrhom malog polumjera koja smanjuje veličinu područja opasnosti od povratnog udara na vrhu vodilice. Vodilica sa smanjenim povratnim udarom dokazano je značajno smanjila broj i težinu povratnih udara kada je bila ispitana u skladu sa sigurnosnim zahtjevima za električne motorne pile.
- **Lanac sa smanjenim povratnim udarom** projektiran s mjeracem obrisne dubine i zaštitnim polužjem koji odbijaju silu povratnog udara i omogućuju da drvo postupno uđe u rezač. Lanac sa smanjenim povratnim udarom je lanac koji je ispunio zahtjeve za značajke povratnog udara kada je bio ispitan na reprezentativnom uzorku lančanih pila.

Nazivi i pojmovi za pilu sa štapom

- **Pogonski zupčanik ili zupčanik** - Nazubljeni dio koji pokreće lanac pile.
- **Vodilica** - Čvrsta, vodeća konstrukcija koja podupire i vodi lanac pile.
- **Korice vodilice** - Pokrov koji se postavlja preko vodilice da se spriječi kontakt sa zupcima kada se pila ne upotrebljava.
- **Povratni udar** - Pokret natrag ili gore ili oboje vodilice pojavljuje se kada lanac pile blizu nosa vrha područja vodilice dođe u kontakt s predmetom kao što je trupac ili grana ili kada drvo zatvori i probuši lanac pile u rezu.
- **Lanac sa smanjenim povratnim udarom** - Lanac koji smanjuje zahtjeve za obilježja povratnog udara. (Kada je ispitan na reprezentativnom uzorku motornih pila.)
- **Vodilica sa smanjenim povratnim udarom** - Vodilica koja je dokazano značajno smanjila povratni udar.
- **Zamjenski lanac pile** - Lanac koji je u skladu sa zahtjevima za značajke povratnog udara kada je ispitan na specifičnim motornim pilama. Možda neće ispuniti zahtjeve za značajke kada se upotrebljava s drugim pilama.
- **Lanac pile** - Petlja lanca koja ima rezne zupce koji režu drvo i koja se pokreće motorom i koju podupire vodilica.
- **Šiljasti odbojnik (šiljak)** - zašiljeni zubac ili zašiljeni zupci za uporabu kada podrezujete da biste zakrenuli pilu i zadržali položaj tijekom rezanja.
- **Sklopka** - Uređaj koji pri aktiviranju isključuje ili prekida strujni krug do motora motorne pile.
- **Blokada sklopke** - Pomični zaustavljač koji sprječava slučajnu uporabu sklopke dok se ručno ne aktivira.
- **Rezanje (podrezivanje)** - Postupak rezanja grana sa stabla.

- **Donji rez** - Rez prema gore započevši na donjoj strani trupca ili grane. To se obavlja dok ste u uobičajenom položaju i režete s vrhom vodeće šipke.

Skladištenje

1. **Čuvajte u unutrašnjem prostoru.** Najbolje mjesto za čuvanje je ono koje je hladno i suho te nije izloženo izravnom Sunčevom svjetlu, prevelikoj toplini ili hladnoći i koje je izvan dohvata djece.
2. **Uvijek ponovno smanjite zategnutost lanca nakon završnog rada. Lanac se steže kako se hladi.** Ako ne smanjite zategnutost, može oštetiti pilu.

Stalno prisutni rizici

Usprkos primjenjivanju važećih sigurnosnih propisa i sigurnosnih uređaja, određene stalno prisutne rizike nije moguće izbjeći. To su:

- Oštećenje sluha.
- Rizik od tjelesnih ozljeda uslijed letećih čestica.
- Rizik od opekotina uslijed zagrijavanja pribora tijekom rada.
- Rizik od tjelesnih ozljeda uslijed dulje upotrebe.

SAČUVAJTE OVE UPUTE

Punjači

Punjači tvrtke DEWALT ne zahtijevaju prilagođavanje i projektirani su za što jednostavniju upotrebu.

Zaštita od električne struje

Elektromotor je projektiran za samo jedan napon. Uvijek provjerite odgovara li napon baterije naponu navedenom na opisnoj oznaci. Također provjerite odgovara li napon vašeg punjača naponu gradske mreže.



Ovaj DEWALT punjač dvostruko je izoliran u skladu sa smjernicom EN60335, stoga žica uzemljenja nije potrebna.

Ako je kabel napajanja oštećen, potrebno ga je zamijeniti posebnim kabelom dostupnim putem ovlaštenog servisa tvrtke DEWALT.

Zamjena strujnog utikača (samo za U.K. i Irsku)

Ako je potrebno postaviti novi strujni utikač:

- Na siguran način odbacite stari utikač.
- Smeđi vodič spojite na fazni priključak u utikaču.
- Plavi vodič spojite na neutralni priključak u utičnici.



UPOZORENJE: Na priključak uzemljenja nije potrebno ništa povezivati.

Slijedite upute za ugradnju isporučene uz utikač dobre kvalitete. Preporučeni osigurač: 3 A.

Upotreba produžnog kabela

Produžni kabel upotrijebite samo ako je to neizbježno. Upotrijebite odobreni produžni kabel koji je pogodan za ulaznu snagu vašeg punjača (pregledajte **Tehničke podatke**). Najmanja debljina vodiča je 1 mm², a najveća duljina je 30 m.

U slučaju upotrebe kabela na kolutu, kabel uvijek potpuno odmotajte.

Važne sigurnosne upute za sve punjače baterija

SAČUVAJTE OVE UPUTE: Ovaj priručnik sadrži važne upute o sigurnosti i upotrebi kompatibilnih punjača (pregledajte **Tehničke podatke**).

- Prije upotrebe punjača pročitajte sve upute i oznake upozorenja na punjaču, bateriji i proizvodu koji koristi bateriju.



UPOZORENJE: Opasnost od strujnog udara. Ne dopustite da u punjač dospije bilo kakva tekućina. Može doći do strujnog udara.



UPOZORENJE: Preporučujemo uporabu sklopke na diferencijalnu struju od 30 mA ili manje.



OPREZ: Rizik od opekotina. Da biste smanjili rizik od ozljede, puniti samo punjive baterije tvrtke DEWALT. Ostale vrste baterija mogu prsnuti te uzrokovati tjelesne ozljede i materijalnu štetu.



OPREZ: Djeca trebaju biti pod nadzorom kako se ne bi igrala uređajem.

NAPOMENA: U određenim uvjetima strani predmeti mogu uzrokovati kratki spoj izloženih kontakata u punjaču dok je punjač priključen u električno napajanje. Električno vodljivi strani predmeti kao što su, između ostalih, čelična vuna, aluminijska folija ili bilo kakve naslage metalnih čestica, moraju se držati podalje od otvora punjača. Punjač uvijek isključite iz električnog napajanja ako baterija nije postavljena. Punjač prije čišćenja isključite iz napajanja.

- **Bateriju NE POKUŠAVAJTE puniti punjačima koji nisu navedeni u ovom priručniku.** Punjač je predviđen samo za određeni tip baterije.
- **Ovi punjači predviđeni su samo za punjenje DEWALT punjivih baterija.** Bilo kakva druga upotreba može rezultirati požarom ili strujnim udarom.
- **Punjač ne izlažite snijegu ni kiši.**
- **Dok punjač izvlačite iz utičnice, ne povlačite za kabel, nego za utikač.** Time smanjujete mogućnost oštećivanja utikača ili kabela.
- **Pobrinite se da kabel ne bude postavljen tako da se na njega može nagaziti, zaplesti o njega ili ga oštetiti na bilo koji način.**
- **Ne upotrebljavajte produžne kabele osim ako je to neizbježno.** Nepravilna upotreba produžnih kabela može rezultirati opasnošću od požara ili strujnog udara.
- **Na punjač ne stavljajte nikakve predmete, a sam punjač ne postavljajte na mekanu površinu koja bi mogla blokirati otvore za prozračivanje i uzrokovati prekomjerno zagrijavanje unutrašnjosti.** Punjač postavite podalje od bilo kakvog izvora topline. Punjač se prozračuje kroz otvore na vrhu i dnu kućišta.
- **Punjač ne upotrebljavajte ako su kabel ili utikač oštećeni- odmah ih zamijenite.**
- **Punjač ne upotrebljavajte ako je primio snažan udarac, ako je ispušten na tlo ili ako je oštećen na bilo koji način.** Predajte ga u ovlaštenu servis.
- **Punjač ne rastavljajte. Ako je potrebno servisiranje ili popravak odnesite ga u ovlaštenu servis.** Nepravilno sastavljanje može rezultirati požarom ili strujnim udarom.

- Ako se kabel napajanja ošteti, odmah ga treba zamijeniti proizvođač, njegov ovlaštenu servisnu predstavnik ili podjednako kvalificirana osoba radi izbjegavanja opasnosti.
- **Prije bilo kakvog čišćenja punjač odvojite od električne mreže. Na ovaj će se način smanjiti opasnost od strujnog udara.** Uklanjanje baterije neće smanjiti ovu opasnost.
- **NE pokušavajte međusobno povezati više punjača.**
- **Punjač je projektiran za rad sa standardnom električnom mrežom u kućanstvu od 230 V. Ne pokušavajte upotrebljavati uz neki drugi napon.** Ovo se ne odnosi na automobilske punjače.







Punjenje baterije (sl. B)

1. Punjač priključite u odgovarajuću električnu utičnicu prije umetanja baterija.
2. Umetnite bateriju ❶ u punjač pazeći da se potpuno učvrsti u svom položaju. Crvena lampica (punjenja) neprekidno će treperiti, što znači da je punjenje započelo.
3. Dovršetak punjenja bit će naznačen ravnomjernim svijetljenjem crvene lampice. Baterija je potpuno napunjena i može se odmah koristiti ili ostaviti u punjaču. Kako biste izvadili bateriju iz punjača, držite pritisnut gumb za oslobađanje ❷ na bateriji.

NAPOMENA: Litij ionske baterije prije prve upotrebe potpuno napunite za maksimalnu učinkovitost i vijek trajanja.

Upotreba punjača

Za status punjenja baterije pogledajte donju tablicu.

Pokazivači punjenja		
	Punjenje	
	Potpuno napunjeno	
	Odgoda u slučaju vruće ili hladne baterije.*	

*Crveno svjetlo nastavit će treperiti, no žuta indikatorska lampica ravnomjerno će svijetliti kada je ova funkcija aktivna. Kada baterija postigne odgovarajuću temperaturu, žuta lampica će se isključiti, a punjač će nastaviti s punjenjem.

Kompatibilni punjač(i) neće puniti neispravnu bateriju. Punjač će uputiti na neispravnu bateriju tako što neće svijetliti.

NAPOMENA: To može predstavljati i problem s punjačem.

Ako punjač naznačuje problem, odnesite punjač i bateriju na testiranje u ovlaštenu servis.

Odgoda u slučaju vruće/hladne baterije

Ako punjač detektira da je baterija prevruća ili prehladna, automatski se aktivira odgoda u slučaju vruće ili hladne baterije, koja odgađa punjenje sve dok baterija ne postigne odgovarajuću temperaturu. Punjač se potom automatski prebacuje u način punjenja baterije. Ova značajka omogućuje produljenje vijeka trajanja baterije.

Hladna baterija puni se sporije od tople. Baterija će se puniti sporije tijekom cijelog ciklusa punjenja i neće postići maksimalnu brzinu punjenja čak ni kada se zagrije.

Punjač DCB118 opremljen je ugrađenim ventilatorom za hlađenje baterije. Ventilator će se automatski uključiti u slučaju

potrebe. Punjač ne koristite ako ventilator nije ispravan ili ako su ventilacijski otvori začepljeni. Pazite da predmeti ne upadnu u punjač.

Sustav elektroničke zaštite

XR litij-ionske baterije opremljene su sustavom elektroničke zaštite koji ih štiti od preopterećenja, pregrijavanja i prekomjernog pražnjenja.

Alat će se automatski isključiti ako se aktivira sustav elektroničke zaštite. U tom slučaju stavite litij-ionsku bateriju u punjač i pričekajte da se potpuno napuni.

Montaža na zid

Ovi punjači predviđeni su za postavljanje na zid te na stol ili radnu površinu u uspravnom položaju. U slučaju postavljanja na zid postavite punjač blizu strujne utičnice te dalje od kutova i drugih prepreka koje mogu zapriječiti protok zraka. Poledinu punjača upotrijebite kao predložak za označavanje položaja vijaka na zidu. Čvrsto postavite punjač pomoću vijaka za knauf (kupuju se zasebno) najmanje duljine 25,4 mm i promjera glave 7–9 mm i zategnite ih do optimalne dubine tako da oko 5,5 mm bude iznad površine. Poravnajte uture na poledini punjača s vijcima i potpuno ih zahvatite utorima.

Upute za čišćenje punjača



UPOZORENJE: Opasnost od strujnog udara. Prije bilo kakvog čišćenja punjač iskopčajte iz utičnice.

Nečistoća i masnoća s vanjske strane punjača mogu se ukloniti krpom ili mekanom nemetalnom četkom. Ne koristite vodu ili bilo kakve otopine za čišćenje. Ne dopustite da bilo kakva tekućina proдре u unutrašnjost alata. Nijedan dio alata ne uranjajte u tekućinu.

Akumulatorske baterije

Važne sigurnosne upute za sve baterije

Tijekom naručivanja zamjenskih akumulatora svakako navedite kataloški broj i napon.

Isporučena baterija nije potpuno napunjena. Prije upotrebe baterije i punjača pročitajte sigurnosne upute. Zatim slijedite upute za punjenje.

PROČITAJTE SVE UPUTE

- **Baterije ne punite i ne koristite u eksplozivnim okruženjima, na primjer u blizini zapaljivih tekućina, plinova ili prašine.** Umetanje ili uklanjanje baterije iz punjača može zapaliti prašinu ili pare.
- **Bateriju nemojte nasilno gurati u punjač. Nikad ni na koji način ne mijenjajte bateriju kako bi odgovarala nekompatibilnim punjačima jer može doći do njezinog pucanja i ozbiljnih tjelesnih ozljeda.**
- *Baterije punite isključivo DEWALT punjačima.*
- **NEMOJTE prskati ni uranjati u vodu ili druge tekućine.**
- **Alat i bateriju ne čuvajte i ne koristite na lokacijama gdje bi temperatura mogla porasti preko 40 °C (npr. unutar alatnica ili metalnih objekata tijekom ljeta).**
- **Ne spaljujte bateriju čak ni ako je ozbiljno oštećena ili potpuno istrošena.** Baterije i akumulatori mogu eksplodirati

u vatri. Tijekom gorenja litij-ionske baterije stvaraju se otrovni plinovi i materijali.

- **Ako sadržaj baterije dođe u kontakt s kožom, zahvaćenu površinu kože odmah isperite blagim sapunom i tekućom vodom.** Ako baterijska tekućina dospije u oči, otvoreno oko ispirite vodom najmanje 15 minuta ili do prestanka iritacije. Ako je potrebna liječnička pomoć, elektrolit baterije sastoji se od mješavine tekućih organskih karbonata i litijevih soli.
- **Sadržaj otvorene baterijske ćelije može uzrokovati iritaciju dišnih putova.** Omogućite dotok svježeg zraka. Ako se simptomi nastave, potražite liječničku pomoć.



UPOZORENJE: Rizik od opekline. Baterijska tekućina može biti zapaljiva ako se izloži iskrenju ili plamenu.



UPOZORENJE: Nikad i ni iz kojeg razloga ne pokušavajte otvarati bateriju. Ako je baterija napuknuta ili oštećena, ne stavljajte je u punjač. Bateriju nemojte pritiskati, ispuštati na tlo ili oštećivati. Ne upotrebljavajte akumulator ili punjač ako je primio ozbiljan udarac, ispušten na tlo, pregažen ili oštećen na bilo koji način (npr. probijen čavlom, udaren čekićem, nagažen). Može doći do strujnog udara. Oštećene baterije potrebno je vratiti ovlaštenom servisu radi recikliranja.



UPOZORENJE: Opasnost od požara. Pazite da pri pohrani ili prenošenju baterija njezini kontakti ne dođu u dodir s metalnim predmetima. Na primjer, ne stavljajte baterije u torbe, džepove, kutije s alatima, ladice i sl. u kojima se mogu nalaziti čavli, vijci, ključevi itd.



OPREZ: Kad se ne koristi, alat položite na stabilnu površinu gdje neće postojati opasnost od njegovog prevrtanja ili pada. Neki alati s velikim baterijama mogu uspravno na njima stajati, ali mogu se lako prevrnuti.

Transport



UPOZORENJE: Opasnost od požara. Transport baterija može uzrokovati požar ako kontakti baterije dođu u dodir s materijalom koji provodi struju. Pri transportu baterija pazite da kontakti budu zaštićeni i dobro izolirani od materijala s kojima bi mogli doći u dodir i koji bi mogli uzrokovati kratki spoj. **NAPOMENA:** Litij-ionske baterije ne smiju se stavljati u prijavljenu prtljagu u zračnoj luci.

Baterije tvrtke DEWALT usklađene su sa svim važećim propisima o transportu navedenima u industrijskim i pravnim standardima, koji obuhvaćaju Preporuke UN-a o transportu opasnih proizvoda, Propise o opasnim proizvodima Međunarodnog udruženja za zračni transport (IATA), Međunarodne propise o pomorskom prijevozu robe (IMDG) i Europski sporazum o međunarodnom cestovnom prijevozu robe (ADR). Litij-ionske ćelije i baterije testirane su u skladu s odjeljkom 38.3 Preporuka UN-a o transportu opasnih proizvoda (priručnik s testovima i kriterijima).

U većini se slučajeva pošiljka s baterijom tvrtke DEWALT ne mora klasificirati kao potpuno regulirani opasni materijal klase 9. Najčešće se samo pošiljke koje sadrže litij-ionsku bateriju nazivnih vrijednosti viših od 100 vat-sati (Wh) moraju slati kao potpuno regulirana pošiljka klase 9. Sve litij-ionske baterije imaju oznaku vat-sati (Wh). Nadalje, zbog složenosti propisa, DEWALT ne preporučuje samostalno slanje litij-ionskih baterija zračnom

poštom, bez obzira na oznaku vat-sati. Pošiljke alata s baterijama (kombinirani kompleti) mogu se slati zračnom poštom ako oznaka vat-sati nije viša od 100 Whr.

Bez obzira na to smatra li se pošiljka izuzetom ili potpuno reguliranom, odgovornost pošiljatelja je provjeriti najnovije propise o pakiranju, označavanju i dokumentiranju.

Informacije navedene u ovom odjeljku priručnika iznesene su u dobroj vjeri i smatraju se točnima u trenutku stvaranja dokumenta. Međutim, ne pružaju se nikakva izričita ni implicirana jamstva. Odgovornost je kupca da svoje aktivnosti uskladi s važećim propisima.

Transport FLEXVOLT™ baterije

DEWALT FLEXVOLT™ baterija podržava dva načina rada:

Upotreba i Transport.

Način upotrebe: FLEXVOLT™ baterija sama po sebi ili u proizvodu od 18 V funkcionira kao baterija od 18 V. Kada je FLEXVOLT™ baterija u proizvodu od 54 V ili 108 V (dvije baterije od 54 V), radi kao baterija od 54 V.

Transportni način: Kada je za FLEXVOLT™ bateriju pričvršćen čep, baterija je u transportnom načinu. Pri transportu postavite čep.

Kada je u transportnom načinu, nizovi ćelija nisu električki povezani s baterijom. Rezultat su 3 baterije nižih vat-sati (Wh) u usporedbi s 1 baterijom viših vat-sati. Ove 3 baterije nižih vat-sati mogu izuzeti cijeli komplet od nekih propisa koji se primjenjuju na baterije viših vat-sati.

Na primjer, transportni Wh je 3×36 Wh, što znači 3 baterije, svaka od 36 Wh. Oznaka Wh u upotrebi može biti 108 Wh (podrazumijeva se 1 baterija).

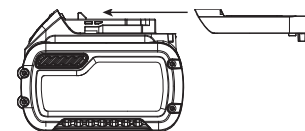

Primjer oznaka (upotreba i transport)



Preporuke za pohranu

1. Bateriju je najbolje pohraniti na hladnom i suhom mjestu koje nije izloženo izravnom sunčevom svjetlu, prevelikoj toplini i hladnoći. Za optimalne performanse i vijek trajanja, baterije čuvajte na sobnoj temperaturi dok nisu u upotrebi.
2. Za dulju pohranu baterije preporučljivo ju je potpuno napuniti i pohraniti na hladnom, suhom mjestu izvan punjača.

NAPOMENA: Bateriju nemojte pohranjivati ako je potpuno ispražnjena. Bateriju prije upotrebe treba ponovo napuniti.

Oznake na punjaču i bateriji

Osim ilustracija u ovom priručniku, na punjaču i bateriji mogu se nalaziti sljedeće oznake:



Prije upotrebe pročitajte priručnik s uputama.



Vrijeme punjenja pronaći ćete u odjeljku **Tehnički podaci**.



Ne dodirujte električki vodljivim predmetima.



Ne punite oštećene baterije.



Ne izlažite vodi.



Odmah zamijenite oštećene kabele.



Punite samo pri temperaturama između 4°C i 40°C.



Samo za upotrebu u zatvorenom prostoru.



Rabljene baterije bacajte vodeći računa o okolišu.

LI-ION



Baterije tvrtke DEWALT punite samo predviđenim DEWALT punjačima. Punjenje baterija koje nije proizvela tvrtka DEWALT punjačem tvrtke DEWALT može uzrokovati eksploziju baterije i opasne situacije.



Bateriju nemojte spaljivati.



UPOTREBA (bez transportnog čepa). Primjer: Wh je 108 (1 baterija od 108 Wh).



TRANSPORT (s ugrađenim transportnim čepom). Primjer: Wh oznaka je 3 x 36 Wh (3 baterije od 36 Wh).

Vrsta baterije

Model radi s baterijama napona od 18V.

Mogu se upotrijebiti sljedeće baterije: DCB181, DCB182, DCB183, DCB183B, DCB184, DCB185, DCB187, DCB189, DCB546, DCB547, DCB548. Za dodatne informacije pregledajte **Tehničke podatke**.

Položaj datumske oznake (sl. A)

Datumska oznaka **14**, koja sadrži i godinu proizvodnje, ispisana je na kućištu.

Primjer:

2019 XX XX

Godina proizvodnje

Sadržaj paketa

U paketu se nalazi:

- 1 Pila sa štapom
- 1 Traka za ramena
- 1 Litij-ionski baterijski uložak (modeli C1, D1, L1, M1, P1, S1, T1, X1, Y1)
- 2 Litij-ionska baterijska uložka (modeli C2, D2, L2, M2, P2, S2, T2, X2, Y2)
- 3 Litij-ionska baterijska uložka (modeli C3, D3, L3, M3, P3, S3, T3, X3, Y3)

1 Priručnik s uputama

NAPOMENA: Akumulatori, punjači i kompleti ne isporučuju se s modelima serije N. Akumulatori i punjači ne isporučuju se s modelima serije NT. B modeli uključuju Bluetooth® baterije.

NAPOMENA: Riječ i logotipi Bluetooth® registrirani su zaštitni znakovi u vlasništvu tvrtke Bluetooth® SIG, Inc. i svaka upotreba takvih oznaka od strane tvrtke je pod licencijom. Ostali trgovački znakovi i trgovački nazivi pripadaju njihovim odgovarajućim vlasnicima.

- *Alat, dijelove i pribor provjerite radi mogućih oštećenja nastalih tijekom transporta.*
- *Temeljito proučite ovaj priručnik i upoznajte se s njime prije same upotrebe alata.*

Oznake na alatu

Na alatu su prikazani sljedeći simboli:



Prije upotrebe pročitajte priručnik s uputama.



Koristite zaštitu za oči.



Koristite zaštitu za sluh.



Ne ostavljajte na kiši.



Koristite zaštitu za glavu.



Nosite zaštitne rukavice.



Opasnost od posjekotina. Držite prste daleko od utora.



Nosite zaštitnu obuću.



Smjer okretanja lanca pile.



Opasnost od strujnog udara. Držite razmak od najmanje 10 m od nadzemnih vodova.



Isključite alat. Prije održavanja i popravaka izvadite bateriju iz alata.



Zajamčena zvučna snaga prema direktivi 2000/14/EZ.



Promatračima ne dopustite da budu u blizini.



Promatračima ne dopustite da budu u blizini.

Opis (sl. A)



UPOZORENJE: Nikad ne mijenjajte električni alat ili bilo koji njegov dio. Može doći do oštećenja ili ozljeda.

1 Sklop rukohvata

3 Sklop glave pile

2 Štap za produljenje središta

- | | |
|--|-----------------------------|
| 4 Prekidač za uključivanje i isključivanje | 12 Šesterokutni vijci |
| 5 Gumb za blokadu | 13 Vodilica |
| 6 Baterija | 14 Lanac pile |
| 7 Hvatač pjene | 15 Korice |
| 8 Navojni stup | 16 Imbus ključ |
| 9 Navojni rukavac | 17 Kapa za ulje |
| 10 Stezaljka šipke | 18 Kuka za uklanjanje grane |
| 11 Poklopac zupčanika | 19 Nosač trake |

Namjena

Vaša pila sa štapom idealna je za podrezivanje i rezanje grana promjera do 203 mm.

NEMOJTE koristiti u vlažnim uvjetima ni u blizini zapaljivih tekućina ili plinova.

Pila sa štapom profesionalan je električni alat.

NE dopustite djeci da dolaze u dodir s alatom. Neiskusni korisnik mora biti pod nadzorom pri uporabi ovog alata.

- **Malena djeca i nemoćne osobe.** Ovaj uređaj nije namijenjen upotrebi od strane djece ili nemoćnih nadzora.
- Ovaj proizvod nije namijenjen upotrebi od strane osoba sa smanjenim fizičkim, osjetilnim ili mentalnim sposobnostima (uključujući i djecu) ili osoba s nedostatkom iskustva ili znanja, osim ako ih osoba zadužena za njihovu sigurnost nadzire. Djecu se nikad ne smije ostaviti samu uz ovaj proizvod.

SASTAVLJANJE I PODEŠAVANJE



UPOZORENJE: *Kako biste smanjili opasnost od ozbiljnih ozljeda, isključite alat i izvadite bateriju prije izvođenja bilo kakvih podešavanja ili postavljanja/uklanjanja dodataka ili pribora. Nehotično uključivanje alata može uzrokovati ozljede.*



UPOZORENJE: *Upotrebjavajte isključivo DEWALT baterije i punjače.*

Umetanje i uklanjanje baterije iz alata (sl. B)

NAPOMENA: Pobrinite se da baterija 1 bude potpuno napunjena.

Umetanje baterije u rukohvat alata

1. Bateriju 1 poravnajte s vodilicama u rukohvatu alata (sl. B).
2. Gurnite ga u rukohvat tako da se dobro učvrsti u svom ležištu, pri čemu se čuje "klik".

Uklanjanje baterije iz alata

1. Pritisnite tipku za oslobađanje 24 i bateriju čvrstom kretnjom izvucite iz rukohvata alata.
2. Bateriju umetnite u punjač kako je opisano u ovom priručniku u odjeljku koji se odnosi na punjač.

Baterije s pokazivačem energije (sl. B)

Neke DEWALT baterije opremljene su pokazivačem koji se sastoji od triju zelenih LED lampica koje pokazuju preostalu energiju.

Za aktivaciju mjerača držite pritisnut gumb mjerača goriva 27. Tri zelene LED lampice će se uključiti i naznačiti razinu preostale

energije. Kada je razina energije u bateriji ispod upotrebljive razine, pokazivač se neće uključiti, a bateriju će biti potrebno dopuniti.

NAPOMENA: Mjerač je samo indikacija preostale energije u bateriji. Nije indikator funkcioniranja alata te je podložan varijacijama, ovisno o komponentama proizvoda, temperaturi i radnoj primjeni.

Ugradnja i uklanjanje lanca pile (sl. A, C–E)



UPOZORENJE: *Oštra, pomična oštrica. Da biste spriječili slučajno uključivanje, osigurajte da ste odspojili bateriju iz rukohvata prije obavljanja sljedećih radnji. Ako to ne učinite, može doći do teške ozljede osobe.*



OPREZ: *Oštra, pomična oštrica. Uvijek nosite zaštitne rukavice pri ugradnji ili uklanjanju lanca. Lanac je oštar i može vas porezati i kada ne radi.*

1. Stavite pilu sa štapom na čvrstu površinu. Okrenite dva šesterokutna vijka 12 u smjeru suprotnom do kazaljke na satu isporučenim šesterokutnim ključem 16.
2. Uklonite poklopac zupčanika 11, stezaljku šipke 10 i šesterokutne vijke.
3. Da biste uklonili lanac pile 14, okrenite vijak 20 ispred kućišta pomoću ravnog kraja odvijača na ključu. Okretanje vijka u smjeru suprotnom od kazaljke na satu omogućuje da se vodeća šipka 13 povuče i smanjuje zategnutost lanca tako da se on može ukloniti.
4. Podignite istrošeni lanac pile van iz žlijeba u vodilici.
5. Preklopote vodeću šipku.
6. Da biste zamijenili lanac pile, provjerite da biste osigurali da je utor u vodećoj šipki iznad lokacijskih klinova 21 prikazanih na sl. E i da se otvor ispod utora nalazi iznad prilagodnog klina.
7. Postavite novi lanac u žlijeb vodeće šipke i oko zupčanika. Osigurajte da zupci gledaju u pravilnom smjeru tako da uskladite grafiku na kućištu ili vodećoj šipki.
8. Okrećite vijek prema prednjem dijelu kućišta u smjeru kazaljke na satu da biste povećali zategnutost lanca.
9. Zamijenite poklopac zupčanika, stezaljku šipke i šesterokutne vijke.
10. Slijedite upute u odlomku **Namještanje zategnutosti lanca.**

Namještanje zategnutosti lanca (sl. A, D, F, G)

1. S pilom sa štapom još uvijek na čvrstoj površini provjerite zategnutost lanca pile 14. Zategnutost je odgovarajuća ako lanac pile sjedne natrag nakon što ga povučete 3 mm do vodilice 13 uz primjenu blage sile srednjeg prsta i palca prema prikazu na slici F. Ne smije postojati "provjes" između vodeće šipke i lanca pile na donjoj strani prema prikazu na slici G.
2. Da biste namjestili zategnutost lanca pile, otpustite šesterokutne vijke 12.
3. Okrenite vijak 20 ispred kućišta pomoću ravnog kraja odvijača na ključu.

- Nemojte previše zatezati lanac pile jer to dovodi do prevelikog trošenja i smanjuje vijek trajanja vodeće šipke i lanca. Preveliko zatezanje također smanjuje količinu rezova koju ćete dobiti po punjenju baterije.
- Kada je zategnutost lanca pile odgovarajuća, zategnite šesterokutne vijke **12** na steznu šipku.
- Ako je lanac pile nov, češće provjeravajte zategnutost (nakon što odspojite bateriju) tijekom prva dva sata uporabe zato što se novi lanac malo rasteže.

NAPOMENA: Zategnutost lanca pile treba se redovito namještati.

Nauljivanje lanca pile i vodeće šipke (sl. H)

Automatski sustav nauljivanja

Ova pila sa štapom ima automatski sustav nauljivanja koji stalno podmazuje lanac pile i vodeću šipku. Indikator razine ulja **25** prikazuje razinu ulja u motornoj pili. Ako je razina ulja manja od četvrtine punjenja, uklonite bateriju iz pile sa štapom i napunite odgovarajućom vrstom ulja.

NAPOMENA: Uvijek ispraznite spremnik ulja kada završite rezanje.

NAPOMENA: Upotrijebite visokokvalitetno ulje za vodilicu i lanac za odgovarajuće podmazivanje lanca i vodilice. Kao privremena zamjena može se upotrijebiti teško motorno ulje SAE30 bez deterdženta. Uporaba biljnih ulja za vodilicu i lanac preporučuje se pri podrezivanju drveća. Mineralno se ulje ne preporučuje zato što može naštetiti drveću. Nikada ne upotrebljavajte otpadno ulje ili vrlo gusto ulje. Ona mogu oštetiti pilu sa štapom.

Punjenje spremnika ulja

- Uklonite poklopac za ulje **17** i napunite spremnik preporučenim uljem za vodilicu i lanac dok razina ulja ne dosegne vrh indikatora razine ulja **25**.
- Ponovo postavite poklopac za ulje.
- Periodično isključite motornu pilu i provjerite indikator razine ulja da osigurate da su vodilica i lanac odgovarajuće nauljeni.

Transport pile sa štapom (sl. A)

Uvijek uklonite bateriju **6** s rukohvata i prekrijte lanac pile **14** koricom **15** kada transportirate pilu sa štapom.

Spajanje modula glave pile i modula rukohvata (sl. I-L)



UPOZORENJE: Oštra, pomična oštrica. Da biste spriječili slučajno uključivanje, osigurajte da ste odspojili bateriju iz rukohvata i da su korice na svom mjestu na lancu prije obavljanja sljedećih radnji. Ako to ne učinite, može doći do teške ozljede osobe.

Tri sklopa koji čine pilu sa štapom spojena su kako bi omogućila ispravno sastavljanje. Ako se sklop glatko ne pričvršćuje na drugi, ne primjenjujte silu da ga postavite.

Kombiniranje sklopa rukohvata **1** na sklop glave pile **3** stvara pilu sa štapom koja je otprilike 1,8 m duljine prema prikazu na sl. I.

Da biste pričvrstili sklop rukohvata na sklop glave pile:

- Poravnajte žlijeb **22** na vanjskom dijelu kraja spojke sklopa rukohvata **1** s jezičcem **23** na unutrašnjem dijelu kraja spojke sklopa glave pile **3**. Pogledajte sl. J. Stisnite dva odjeljka u potpunosti zajedno. Pogledajte sliku K.
- Gurnite navojni rukavac **9** na sklop glave pile što više dolje i okrenite rukavac u smjeru kazaljke na satu dok se ne zaustavi i potpuno prekrije navoje prema prikazu na sl. L.



UPOZORENJE: Uvijek provjerite da biste bili sigurni da je rukavac potpuno zategnut navojem i da crveni navoji više nisu vidljivi. Ako potpuno navojem ne zategnete rukavac, može doći do toga da se sklopovi odspoje i izazovu opasno stanje. Periodično provjeravajte spojeve da biste osigurali da crveni navoji nisu vidljivi.

Spajanje središnjeg produžetka na modul glave pile i modul rukohvata (sl. A, M)

Dodavanje središnjeg produžetka **2** na sklop rukohvata **1** i sklop glave pile **3** stvara pilu sa štapom koja je otprilike 2,7 m duljine prema prikazu na sl. M.

Pogledajte u **Spajanje modula glave pile i modula rukohvata** za upute o tome kako pričvrstiti središnji sklop na sklop rukohvata i sklop glave pile.



UPOZORENJE: Uvijek provjerite da biste bili sigurni da je rukavac potpuno zategnut navojem i da crveni navoji više nisu vidljivi. Ako potpuno navojem ne zategnete rukavac, može doći do toga da se sklopovi odspoje i izazovu opasno stanje. Periodično provjeravajte spojeve da biste osigurali da crveni navoji nisu vidljivi.

RASTAVLJANJE



UPOZORENJE: Kako biste smanjili opasnost od teških ozljeda, isključite jedinicu i uklonite bateriju prije izvođenja podešavanja ili uklanjanja/postavljanja priključaka ili pribora. Slučajno pokretanje može izazvati ozljedu.

Uklanjanje modula glave pile (sl. N)



UPOZORENJE: Oštra, pomična oštrica. Da biste spriječili slučajno uključivanje, osigurajte da ste odspojili bateriju iz rukohvata i da su korice na svom mjestu na lancu prije obavljanja sljedećih radnji. Ako to ne učinite, može doći do teške ozljede osobe.

Kada uklanjate sklopove, neovisno o tome je li to u načinu rada s dva ili tri modula, uvijek prvo uklonite modul glave pile **3**.

Da biste to učinili, postavite sklop rukohvata **1** na tlo i uhvatite središte sklopa glave pile jednom rukom prema prikazu na sl. N. Upotrijebite drugu ruku da biste otpustili navojni rukavac, a zatim povucite i razdvojite dvije polovice. Ponovite ovaj postupak ako je bio pričvršćen središnji produžetak.

Pričvršćivanje i prilagođavanje trake za ramena (sl. O)

Ova pila sa štapom isporučuje se s prilagodljivom trakom za ramena.

- Pričvrstite jezičac trake za ramena **28** u nosač trake **19** prema prikazu na slici O.

2. Prilagodite traku tako da čvrsto sjedne preko ramena.

UPOTREBA

Upute za upotrebu

 **UPOZORENJE:** *Uvijek se pridržavajte sigurnosnih uputa i važećih propisa.*

 **UPOZORENJE:** *Kako biste smanjili opasnost od ozbiljnih ozljeda, isključite alat i izvadite bateriju prije izvođenja bilo kakvih podešavanja ili postavljanja/uklanjanja dodataka ili pribora. Nehotično uključivanje alata može uzrokovati ozljede.*

Pravilan položaj ruku (sl. P)

 **UPOZORENJE:** *Da biste smanjili opasnost od ozbiljnih ozljeda, **UVIJEK** koristite prikazan pravilan položaj ruku.*

 **UPOZORENJE:** *Da biste smanjili opasnost od ozbiljnih ozljeda, **UVIJEK** čvrsto pridržavajte kao mjeru opreza u slučaju nagle reakcije.*

Pravilan položaj ruku je kada jednom rukom držite glavni rukohvat **29**, a drugom hvatač pjene **7**.

Uporaba pile sa štapom (sl. A)

 **UPOZORENJE:** *Pročitajte i proučite sve upute. Nepridržavanje svih uputa navedenih u nastavku može dovesti do strujnog udara, požara i/ili teške ozljede.*

 **OPREZ:** *Uvijek ponovno smanjite zategnutost lanca nakon završnog rada. Lanac se steže kako se hladi. Ako ga ne olabavite, može oštetiti pilu sa štapom.*

VAŽNO: Nikada ne upotrebljavajte pilu sa štapom koja je oštećena ili neodgovarajuće namještena ili koja nije potpuno i čvrsto sastavljena. Osigurajte da se lanac pile **14** prestane pomicati kada pustite prekidač okidača. Nikada ne namještajte vodeću šipku **13** ili lanac pile kada motor radi ili je baterija pričvršćena.

Rezanje/podrezivanje pilom sa štapom

 **UPOZORENJA:**

- **Nikada nemojte stajati izravno ispod grane koju režete.** *Uvijek se pozicionirajte izvan putanje padajućih ostataka.*
- **Uvijek nosite zaštitu za glavu, oči stopala i tijelo.** *Nošenje zaštite za tijelo smanjuje opasnost od ozljede kada radite s ovom jedinicom.*
- **Nikada nemojte stajati na ljestvama ili drugom nestabilnom potpornju dok upotrebljavate pilu sa štapom.** *Uvijek izbjegavajte položaj koji može izazvati gubitak ravnoteže i tešku ozljedu.*
- **Druge osobe trebaju biti najmanje 15 m od radnog područja.** *Zbog odvratanja pozornosti mogli biste izgubiti nadzor nad uređajem.*
- **Opasnost od strujnog udara.** *Da spriječite šok, ne upravljajte uređajem unutar 15 m od nadzemnih električnih vodova. Uvijek provjerite okolno područje da utvrdite postoje li skriveni električni vodovi.*
- **Ne proširujte ručku sklopke pile sa štapom iznad visine ramena.**

Prekidač za uključivanje/isključivanje (sl. Q)

Uvijek osigurajte uporište i čvrsto uhvatite pilu sa štapom s obje ruke s palcem i prstima koji obuhvaćaju obje ručke. Kako biste uključili alat, povucite gumb za blokadu **5** natrag palcem, a zatim stisnite prekidač okidača **4** prstima prema prikazu na slici Q. (Kada alat započne raditi, možete pustiti gumb za blokadu.) Za isključivanje alata pustite okidač.

Kuka za uklanjanje grane (sl. A)

 **OPREZ:** *Kuka za uklanjanje grane nije remena kuka.*

Vaš pila sa štapom uključuje kuku za uklanjanje grane **18** u svrhu pomoći pri uklanjanju malih i srednje velikih odrezanih grana.

Odrezivanje pilom sa štapom (sl. A, P, R)

 **UPOZORENJE:** *Pustite alat da radi svojim tempom. Ne preopterećujte uređaj.*

 **UPOZORENJE:** *Kada odrezujete stabla: Zaštitite protiv povratnog udara koji može izazvati tešku ozljedu ili smrt. Pogledajte **Štitnik protiv povratnog udara** da izbjegnute opasnost od povratnog udara. Ne posežite predaleko. Pazite da imate čvrsto uporište. Držite stopala razdvojenima. Ravnomjerno rasporedite težinu na oba stopala.*

1. Upotrijebite obje ruke da uhvatite pilu sa štapom prema prikazu na slici P. Primijenite čvrsti stisak. Palci i prsti moraju se omotati oko ručke i štapa pile sa štapom. Držite prste daleko od sita za izbacivanje piljevine **26** prikazanom na slici R.
2. Nikada ne radite dok ste na drvetu, u nezgodnom položaju ili na ljestvama ili drugoj nestabilnoj površini. Možete izgubiti kontrolu nad pilom sa štapom i zadobiti tešku ozljedu.
3. Slijedite donje upute za podrezivanje stabla.
 - a. Provjerite radi li pila sa štapom punom brzinom prije izvođenja reza. Kada pokrećete rez, postavite pokretni lanac pile **14** prema grani. Pilu sa štapom čvrsto pridržavajte na mjestu kako biste izbjegli moguće poskakivanje (bočno pomicanje) pile sa štapom.
 - b. Pilu sa štapom vodite primjenom laganog pritiska. Napravite prvi rez 152 mm od stabla drveta na donjoj strani grane. Upotrijebite vrh vodeće šipke **13** da napravite ovaj rez. Prerežite 1/3 kroz promjer grane. Nakon toga napravite završni rez s vrha. Ako pokušate odrezati debele grane s dna, grana se može zatvoriti i blokirati motornu pilu u rezu. Ako pokušate odrezati grane s vrha bez plitkog donjeg reza, grana će se rascijepiti. Ne primjenjujte silu na pilu sa štapom. Motor će se preoptereti i može pregorjeti. Alat će raditi bolje i sigurnije ako ga ne preopterećujete.
 - c. Uklonite pilu sa štapom iz reza dok radi na punoj brzini. Zaustavite pilu sa štapom tako da pustite prekidač okidača **4**. Osigurajte da se lanac pile zaustavio prije odlaganja pile sa štapom.

Oštrina lanca pile



OPREZ: Oštar lanac. Uvijek nosite zaštitne rukavice pri rukovanju lancem. Lanac je oštar i može vas porezati i kada ne radi.

VAŽNO: Rezači lanca će odmah otupjeti ako dodirnu zemlju, kamenje, zidove ili čavao tijekom rezanja.

Kad biste osigurali najbolje značajke lanca pile, važno je da zupci lanca pile uvijek budu oštri.

Usluge oštrenja lanca raspoložive su najbližem servisnom centru proizvođača DEWALT.

NAPOMENA: Svaki puta kada naoštrite lanac pile, on gubi nešto značajki smanjenog povratnog udara i morate biti dodatno oprezniji. Preporučujemo da ne oštrite lanac pile više od četiri puta.

ODRŽAVANJE

Ovaj električni alat projektiran je za dugotrajnu upotrebu uz minimalno održavanje. Neprekinuta i zadovoljavajuća upotreba ovisi o pravilnom održavanju i redovitom čišćenju.



UPOZORENJE: Kako biste smanjili opasnost od ozbiljnih ozljeda, isključite alat i izvadite bateriju prije izvođenja bilo kakvih podešavanja ili postavljanja/uklanjanja dodatka ili pribora. Nehotično uključivanje alata može uzrokovati ozljede.

Punjač i baterija ne mogu se servisirati.

Redovno održavanje osigurava dug i učinkovit vijek trajanja alata. Nakon svakih 10 minuta uporabe osigurajte da uklonite bateriju (pazite jer lanac i šipka mogu biti vrući!), provjerite šipku i lanac na pravilnu zategnutost i podmažete u skladu s odlomcima **Namještanje zategnutosti lanca** i **Nauljivanje lanca**.



Podmazivanje

Ovaj električni alat ne zahtijeva dodatno podmazivanje.



Čišćenje



UPOZORENJE: Prašinu iz kućišta ispuhnite suhim zrakom čim primijetite nakupljanje nečistoća oko ventilacijskih otvora. Tijekom izvođenja ovog postupka nosite zaštitu za oči i odobrenu masku protiv prašine.



UPOZORENJE: Za čišćenje nemetalnih dijelova alata nikad ne upotrebljavajte otapala ili druge jake kemikalije. Te kemikalije mogu štetiti materijalima upotrijebljenima u tim dijelovima. Upotrebljavajte isključivo krpu natoplenu vodom i blagim sapunom. Ne dopustite da ikakva tekućina prodre u unutrašnjost alata. Nijedan dio alata ne uranjajte u tekućinu.

Dodatni pribor



UPOZORENJE: Budući da pribori koji nisu u ponudi tvrtke DEWALT nisu ispitani s ovim proizvodom, upotreba ovakvog pribora uz ovaj alat može biti opasna. Da biste

smanjili opasnost od ozljeda, uz ovaj alat rabite isključivo dodatni pribor koji preporučuje tvrtka DEWALT.

Od lokalnog dobavljača zatražite informacije o odgovarajućim dodacima.

Zamjenski lanac i vodilica mogu se nabaviti u najbližem servisnom centru proizvođača DEWALT.

- DCMPS567 zahtijeva zamjenski lanac s kataloškim brojem DT20667-QZ. Zamjenska vodilica od 20 cm (8 inča), kataloški broj DT20668-QZ.

Zaštita okoliša



Odlažite sa zasebnim otpadom. Proizvodi i baterije označeni ovim simbolom ne smiju se odlagati s komunalnim otpadom.



Proizvodi i baterije sadrže materijale koji se mogu reciklirati radi smanjenja potrošnje sirovina i očuvanja prirodnih resursa. Električne proizvode i baterije reciklirajte sukladno lokalnim propisima. Više informacija dostupno je na adresi www.2helpU.com.

Punjiva akumulatorska baterija

Bateriju napunite kad izgubi snagu na zadacima koji su dotad bili s lakoćom obavljani. Po isteku vijeka trajanja odložite vodeći računa o okolišu:

- Bateriju potpuno ispraznite, a zatim je izvadite iz alata.
- Litij-ionske ćelije mogu se reciklirati. Predajte ih vašem prodavaču ili u lokalno središte za recikliranje. Prikupljene baterije bit će reciklirane ili pravilno zbrinute.

VODIČ ZA RJEŠAVANJE PROBLEMA

SVAKAKO SLIJEDITE SIGURNOSNE PROPISE I UPUTE

Za pomoć s proizvodom posjetite našu internetsku stranicu www.dewalt.com za popis servisnih centara.

PROBLEM	MOGUĆI UZROK	RJEŠENJE
Alat se ne pokreće.	Baterija nije pravilno postavljena.	Provjerite ugradnju baterije.
	Baterija nije napunjena.	Provjerite zahtjeve za punjenje baterije.
	Gumb za blokadu nije aktiviran.	Povucite natrag gumb za blokadu/aktivirajte okidač.
	Spojevi štapa nisu odgovarajuće zategnuti.	Pogledajte u Spajanje modula glave pile i modula rukohvata .
Baterija se ne puni.	Baterija nije umetnuta u punjač.	Umetnite bateriju u punjač tako da se upali LED lampica.
	Punjač nije priključen.	Priključite punjač u ispravnu utičnicu. Pogledajte Punjenje baterije za više detalja.
	Temperatura okolnog zraka je previsoka ili preniska.	Premjestite bateriju na mjesto na kojem je temperatura viša od 4,5 °C ili niža od +40 °C.
Šipka/lanac pregrijan.	Lanac previše zategnut.	Pogledajte odlomak Namještanje zategnutosti lanca .
	Potrebno je podmazivanje.	Pogledajte odlomak Nauljivanje lanca .
Lanac je labav.	Zategnutost lanca nije ostavljena na odgovarajuću.	Pogledajte odlomak Namještanje zategnutosti lanca .
Slaba kvaliteta rezanja.	Zategnutost lanca nije ostavljena na odgovarajuću.	Pogledajte odlomak Namještanje zategnutosti lanca . NAPOMENA: Presnažno zatezanje izaziva prekomjerno trošenje i skraćenje radnog vijeka šipke i lanca. Podmažite nakon svakih 10 minuta uporabe.
	Potrebno je zamijeniti lanac.	Pogledajte Ugradnja i uklanjanje lanca pile .
Jedinica radi, ali ne reže.	Lanac je ugrađen prema natrag.	Pogledajte Ugradnja i uklanjanje lanca pile .

JAMSTVENA IZJAVA

- Jamčimo da navedeni proizvod koji smo isporučili nema nedostataka ili grešaka u konstrukciji ili tvorničkoj montaži.
- Jamstveni rok je 24 mjeseci od dana kupnje. Jamčimo da će navedeni proizvod koji smo isporučili u jamstvenom roku ispravno funkcionirati kod normalne upotrebe ukoliko će se korisnik pridržavati priloženih uputa o uporabi.
- Jamčimo da je za isporučeni proizvod osigurano servisno održavanje i potrebni rezervni dijelovi u toku 7 godina od datuma kupnje.
- Obvezujemo se na zahtjev imatelja jamstvenog lista podnesenog u jamstvenom roku, o svom trošku osigurati otklanjanje kvarova i nedostataka proizvoda koji proizlaze iz nepodudarnosti stvarnih sa propisanim, odnosno deklariranim karakteristikama kvalitete proizvoda. Popravak se obvezujemo izvršiti u roku od 45 dana od dana prijave kvara. Ako proizvod ne popravimo u tom roku obvezujemo se zamijeniti ga novim ili vratiti uplaćenu svotu.
- Jamstvo vrijedi uz predočenje originalnog računa prodavača te pravilno ispunjenog jamstvenog lista ovjerenog pečatom prodavača.
- Troškove prijevoza odnosno prijenosa proizvoda koji nastaju pri popravku odnosno njegovoj zamjeni u garantnom roku snosi nositelj jamstva. Bez obzira na način dostave ovlaštenom servisu, kupac je obavezan podignuti proizvod po izvršenom servisnom popravku i isto potvrditi svojim potpisom.
- Nepravilnosti koje su nastale nestručnim rukovanjem, rukovanjem suprotnim navedenim u uputama ili mehaničkim oštećenjem isključene su iz jamstva.
- Proizvod ne smije biti prethodno otvaran ili popravljan od strane neovlaštenih osoba.
- Ako popravak traje duže od 14 dana, jamstveni rok se produžuje za trajanje servisa.

Radovi i dijelovi obuhvaćeni jamstvom

- Kvarovi nastali greškom prilikom tvorničkog sklapanja i pakiranja
- Puknuća lomovi dijelova strojeva i alata prouzročeni nekvalitetnim materijalom tj. tvorničkom greškom
- Indirektni kvarovi uzrokovani točkom 2
- Kvarovi nastali odmah po puštanju stroja/uređaja u rad

Radovi i dijelovi koji nisu predmet jamstva

1. Oštećena i kvarovi nastali:
 - Prilikom nepravilnog sastavljanja uređaja od strane kupca
 - Nepravilnim rukovanjem i nenamjenskim korištenjem
 - Korištenjem neadekvatnih goriva, maziva, napona, opterećenja
 - Servisiranjem ili rastavljanjem uređaja od strane neovlaštenih osoba
2. Dijelovi koji spadaju u potrošni materijal:
 - Kvarovi nastali nedovoljnim održavanjem ili servisiranjem
 - Kvarovi nastali radi preopterećivanja ili pregrijavanja uređaja ili njihovih sastavnih dijelova

TIP PROIZVODA:	
Prodajno mjesto:	Pečat:
Datim prodaje:	Potpis:

Ovlašteni Serviseri:**ALATI MAŠIĆ**

Županijska 38, 31000 OSIJEK

T: 00 385 (0) 31 200 888

M: 00 385 (0) 98 506 174

ALATI MILIĆ D.O.O.

Mirka Viriusa 2, 10090 ZAGREB

T: 00 385 (0)1 3734 791

T: 00 385 (0)9 137 33 000

F: 00 385 (0)1 3906 790

info@alatimilic.hr

<http://www.alatimilic.hr/>

ELEKTROMEHANIKA TERLEVIĆ d.o.o.

Ročka 39, 52440 POREČ

T: 00 385 (0) 52 438 297

F: 00 385 (0) 52 438 297

elektroterlevic@inet.hr

<http://elektromehanika-terlevic.hr/index.html>

GEMMA SERVIS

Andrije peruča 38, 51000 Rijeka

T: +38551217118

M: 098211784

F: +38551217118

gemma-servis@ri.t-com.hr

<http://gemmaservis.fullbusiness.com>

GROM d.o.o

Hrvatskih vladara 33, 22 243 MURTER

T: 00 385 95 909 6164

gromelectro@gmail.com

MEĐIMURKA BS SERVIS

Kalnička 6, 40000 ČAKOVEC

T: 00 385 (0) 40 384 660

M: 00 385 (0) 40 500 634

servis@medjimurka-bs.hr

<http://profi-al.hr/zagreb-hrvatska/>

PAVLOV ALATI

Cesta Dr. F. Tuđmana 273, 21213 KAŠTEL GOMILICA

T: 00 385 (0) 21 220 022

M: 00 385 (0) 21 221 122

F: 00 385 (0) 21 220 022

servis-pavlov@st.t-com.hr

PROFI – AL OBRT

Mikulinci 4a, 10010 ZAGREB

T: 00 385 (0)1 66 22 820

T: 00 385 (0)98 718 108

F: 00 385 (0) 1 66 22 823

info@profi-al.hr

<http://profi-al.hr/zagreb-hrvatska/>

TITAN d.o.o.

Bogoslava Šuleka 19, 47000 KARLOVAC

T: 00 385 (0) 47 63 63 11

F: 00 385 (0) 47 63 63 10

info@titan.com.hr

<http://www.titan.com.hr/>

VERMA d.o.o.

Pere Devčića 23, 10290 ZAPREŠIĆ

T: +385 1 3357 496

servis@verma.hr / verma@verma.hr

www.verma.hr

TELESKOPSKA TESTERA

DCMPS567

Čestitamo!

Izabrali ste DEWALT alat. Dugogodišnje iskustvo, razvoj proizvoda i inovacije učinile su da DEWALT postane jedan od najpouzdanijih partnera korisnicima profesionalnih ručnih električnih alata.

Tehnički podaci

		DCMPS567
Napon	V _{DC}	18
Tip baterije		Litijum-jonska
Dužina mača	cm	20
Maksimalna brzina lanca (bez opterećenja)	m/s	6,5
Maksimalna dužina rezanja	cm	15
Zapremina ulja	ml	115
Težina (bez baterije)	kg	4
Ukupne vrednosti za buku i vibracije (vektorska suma u tri pravca) prema EN ISO 11680-1:2011:		
L _{PA} (emisija nivoa zvučnog pritiska)	dB(A)	81,9
L _{WA} (nivo zvučne snage)	dB(A)	92,0
K (odstupanje za zadati nivo buke)	dB(A)	3
Emissiona vrednost vibracija a _h =		
	m/s ²	<2,5
Odstupanje K =		
	m/s ²	1,5

Emisioni nivo vibracija i/ili buke naveden u ovoj informaciji izmeren je prema standardizovanom postupku iz EN ISO 11680-1: 2011 i može se koristiti za upoređivanje alata. Može se koristiti za preliminarnu procenu izloženosti.



UPOZORENJE: Deklarisani emisioni nivo vibracija i/ili buke važi za glavne primene alata. Međutim, ako se alat koristi za druge primene, sa drugim priborima ili ako je loše održavan, emisiona vrednost vibracija i/ili buke se može razlikovati. To može značajno povećati nivo izlaganja u ukupnom periodu rada.

Procena nivoa izloženosti vibracijama i/ili buci takođe treba da uzme u obzir vreme kada je alat isključen i kada radi u praznom hodu. To može značajno smanjiti nivo izlaganja u ukupnom periodu rada.

Identifikujte dopunske bezbednosne mere za zaštitu rukovaoca od efekata vibracija i/ili buke kao što su: održavanje alata i pribora, održavanje ruku toplim (relevantno za vibracije), organizacija radnih uzoraka.

EC izjava o usklađenosti

Direktiva za mašine



Teleskopska testera DCMPS567

DEWALT izjavljuje da su proizvodi opisane u delu **Tehnički podaci** usklađeni sa: 2006/42/EC, EN 62841-1:2015; EN ISO 11680-1:2011, 2000/14/EC, aneks V DEKRA Certification B.V., Meander 1051 / P.O. Box 5185 6825 MJ ARNHEM / 6802 ED ARNHEM Holandija ID br. ovlašćenog tela: 0344

L_{PA} (izmeren nivo zvučnog pritiska) 81,9 dB(A)

L_{WA} (garantovana zvučna snaga) 95,0 dB(A)

Ovi proizvodi su takođe usklađeni sa direktivom 2014/30/EU i 2011/65/EU. Za više informacija kontaktirajte DEWALT na sledećoj adresi ili ih potražite na poledini uputstva za upotrebu. Dolepotpisani je odgovoran za pripremu tehničke dokumentacije i daje ovu izjavu za račun kompanije DEWALT.

Markus Rompel

Potpredsednik za inženjering, PTE-Europe
DEWALT, Richard-Klinger-Straße 11,
D-65510, Idstein, Nemačka
22.07.2019



UPOZORENJE: Radi smanjenja opasnosti od povreda, pročitajte uputstvo za upotrebu.

Definicije: Bezbednosne smernice

Dole navedene definicije opisuju nivo ozbilnosti za svaku signalnu reč. Molimo da pročitate uputstvo i vodite računa o tim simbolima.



OPASNOST: Ukazuje na neposredno opasnu situaciju koja će, ako se ne izbegne, izazvati **smrt ili ozbiljnu povredu**.



UPOZORENJE: Ukazuje na potencijalno opasnu situaciju koja, **bi mogla**, ako se ne izbegne, izazvati **smrt ili ozbiljnu povredu**.



OPREZ: Ukazuje na potencijalno opasnu situaciju koja **može**, ako se ne izbegne izazvati **manju ili umerenu povredu**.

NAPOMENA: Ukazuje na praksu koja se **ne odnosi na telesne povrede** ali koja, ako se ne izbegne, **može** dovesti do **materijalne štete**.



Označava opasnost od električnog udara.



Označava opasnost od požara.

Baterije				Punjači/vremena punjenja (u minutima)							
Kat. br.	V _{DC}	Ah	Težina (kg)	DCB104	DCB107	DCB112	DCB113	DCB115	DCB118	DCB132	DCB119
DCB546	18/54	6,0/2,0	1,05	60	270	170	140	90	60	90	X
DCB547	18/54	9,0/3,0	1,46	75*	420	270	220	135*	75*	135*	X
DCB181	18	1,5	0,35	22	70	45	35	22	22	22	45
DCB182	18	4,0	0,61	60/40**	185	120	100	60	60/40**	60	120
DCB183/B	18	2,0	0,40	30	90	60	50	30	30	30	60
DCB184/B	18	5,0	0,62	75/50**	240	150	120	75	75/50**	75	150
DCB185	18	1,3	0,35	22	60	40	30	22	22	22	X
DCB187	18	3,0	0,54	45	140	90	70	45	45	45	90
DCB189	18	4,0	0,54	60	185	120	100	60	60	60	120

*Datumaska šifra 201811475B ili kasnije

**Datumaska šifra 201536 ili kasnije

OPŠTA BEZBEDNOSNA UPOZORENJA ZA ELEKTRIČNE ALATE



UPOZORENJE: Pročitajte sva bezbednosna upozorenja, uputstva, ilustracije i specifikacije koje su isporučene uz ovaj električni alat. Nepoštovanje svih dole navedenih upozorenja i uputstava može izazvati električni udar, požar i/ili ozbiljnu povredu.

SAČUVAJTE SVA UPOZORENJA I UPUTSTVA ZA BUDUĆE POTREBE.

Termin „električni alat“ u upozorenjima odnosi se na alate sa mrežnim napajanjem (sa kablom) ili alate sa baterijskim napajanjem (bežični).

1) Bezbednost radnog područja

- Radno područje treba uvek da bude čisto i dobro osvetljeno.** Nered i mračna područja izazivaju nezgode.
- Ne radite sa električnim alatima u eksplozivnim atmosferama, na primer u prisustvu zapaljivih tečnosti, gasova ili prašine.** Električni alati stvaraju varnice koje mogu da upale prašinu ili isparenja.
- Decu i druge osobe udaljite dok radite sa električnim alatom.** Zbog ometanja možete izgubiti kontrolu.

2) Električna bezbednost

- Utikači električnih alata moraju da odgovaraju utičnicima. Nikada i ni na bilo koji način nemojte modifikovati utikač. Ne koristite nikakve utične adaptere sa (uzemljenim) električnim alatima.** Nemodifikovani utikači i odgovarajuće utičnice smanjuju opasnost od električnog udara.
- Izbegavajte telesni kontakt sa uzemljenim površinama kao što su cevi, radijatori, šporeti i frižideri.** Postoji veća opasnost od električnog udara ako je vaše telo uzemljeno.
- Ne izlažite električne alate kiši ili vlažnim uslovima.** Voda koja prođe u električni alat povećava opasnost od električnog udara.
- Ne rukujte nepravilno kablom. Nemojte nikad koristiti kabl za nošenje, povlačenje ili izvlačenje utikača električnog alata. Kabl udaljite od izvora**

toplote, ulja, oštih ivica ili pokretnih delova. Oštećeni ili zapleteni kablovi povećavaju opasnost od električnog udara.

- Pri upotrebi električnog alata na otvorenom prostoru, koristite produžni kabl koji je podesan za upotrebu na otvorenom prostoru.** Korišćenje kabla koji je podesan za upotrebu na otvorenom prostoru umanjuje opasnost od električnog udara.
- Ukoliko se ne može izbegnuti upotreba električnog alata na vlažnom mestu, koristite napajanje sa FID zaštitnom sklopkom za zaštitu od struje u slučaju kvara.** Upotreba FID sklopke umanjuje opasnost od električnog udara.

3) Lična bezbednost

- Budite pažljivi, gledajte šta radite i savesno radite sa električnim alatom. Nemojte da koristite električni alat ako ste umorni ili pod dejstvom lekova, alkohola ili droga.** Trenutak nepažnje pri radu sa električnim alatom može dovesti do ozbiljnih telesnih povreda.
- Nosite ličnu zaštitnu opremu. Uvek nosite zaštitu za oči.** Zaštitna oprema, kao što su maska za prašinu, zaštitna obuća sa đonom koji se ne kliza, kaciga ili zaštita za sluh, koja se koristi pod odgovarajućim uslovima, smanjuje telesne povrede.
- Sprečite nenamerno pokretanje. Pobrinite se da prekidač bude isključen pre povezivanja električnog napajanja i/ili baterije, uzimanja uređaja ili nošenja alata.** Nošenje električnog alata sa prstom na prekidaču ili električnih alata sa prekidačem koji su priključeni na napajanje izaziva nezgode.
- Uklonite ključ za podešavanje ili ključ za pritezanje pre uključivanja električnog alata.** Ključ za pritezanje ili podešavanje koji je ostao u rotirajućem delu električnog alata može da dovede do telesne povrede.
- Ne posežite van domašaja. Održavajte stabilan položaj i ravnotežu u svakom trenutku.** Time se obezbeđuje bolja kontrola nad električnim alatom u neočekivanim situacijama.
- Nosite odgovarajuću odeću. Ne nosite široku odeću ili nakit. Držite vašu kosu i odeću dalje od pokretnih**

delova. Široka odeća, nakit ili duga kosa mogu da se uhvate u pokretne delove.

- g) **Ako postoje priključni uređaji za izbacivanje prašine i oprema za njeno sakupljanje, pobrinite se da budu priključeni i da se pravilno koriste.** Sakupljanje prašine može da umanjí opasnosti povezane sa prašinom.
- h) **Nemojte dozvoliti da vam znanje dobijeno učestalom upotrebom alata dovede do stanja samouverenosti i ignorišete principe bezbednosti alata.** Nepažljiva akcija može prouzrokovati ozbiljne povrede u deliću sekunde.

4) Upotreba i održavanje električnih alata

- a) **Ne preopterećujte električni alat. Koristite odgovarajući električni alat za svoj rad.** Pravilan električni alat će bolje i bezbednije, i u predviđenoj meri, obaviti posao za koji je konstruisan.
- b) **Ne koristite električni alat čiji prekidač ne može da se uključi i isključi.** Svaki električni alat koji se ne može kontrolisati putem prekidača je opasan i mora se popraviti.
- c) **Izvućite utikač iz izvora napajanja i/ili izvadite bateriju iz električnog alata, ako se može izvaditi, pre vršenja bilo kakvih podešavanja, zamene pribora ili odlaganja električnog alata.** Takve preventivne bezbednosne mere smanjuju opasnost od slučajnog pokretanja električnog alata.
- d) **Nekorišćene električne alate čuvajte van domašaja dece i nemojte dozvoliti osobama koje nisu upoznate sa ovim električnim alatom ili ovim uputstvima da rukuju električnim alatom.** Električni alati su opasni u rukama nevestih korisnika.
- e) **Održavajte električne alate i pribore. Proverite da li su pokretni delovi centrirani ili blokirani, da li su delovi polomljeni i da li postoji bilo koje drugo stanje koje može uticati na rad električnih alata. Ako je oštećen, postarajte se da se električni alat popravi pre upotrebe.** Mnoge nezgode su izazvane loše održanim električnim alatima.
- f) **Rezne alate održavajte tako da budu oštri i čisti.** Pravilno održavani rezni alati sa oštrim reznim ivicama ređe se blokiraju i lakše se kontrolišu.
- g) **Koristite električni alat, pribor, nastavke itd. u skladu sa ovim uputstvima, uzimajući u obzir radne uslove i rad koji treba obaviti.** Korišćenje električnog alata za radove za koje nije namenjen može dovesti do opasne situacije.
- h) **Drške i površine za hvatanje moraju da budu suvi, čisti, nezaprljane uljem i mašću.** Klizave drške i površine za hvatanje ne omogućavaju bezbedno rukovanje i kontrolu nad alatom u neočekivanim situacijama.

5) Upotreba i održavanje električnih alata

- a) **Punjenje vršite samo punjačem koji je specifikirao proizvođač.** Punjač koji je podesan za jedan tip punjive baterije može izazvati opasnost od požara ako se koristi sa nekom drugom punjivom baterijom.
- b) **Električne alate koristite samo sa punjivim baterijama koje su dizajnirane specijalno za njih.**

Upotreba bilo koje druge punjive baterije može izazvati opasnost od povreda ili požara.

- c) **Ako se punjiva baterija ne koristi, čuvajte je dalje od metalnih predmeta kao što su spajalice za papir, novčići, ključevi, ekseri, zavrtnji ili drugi sitni metalni predmeti koji mogu da naprave spoj između kontakata.** Kratko spajanje baterijskih kontakata može izazvati opekotine ili požar.
- d) **Pod neodgovarajućim uslovima može doći do curenja tečnosti iz baterije; izbegavajte kontakt. Ako slučajno dođe do kontakta, isperite mesto kontakta vodom. Ako tečnost dođe u dodir s očima, potražite i medicinsku pomoć.** Tečnost koja iscuri iz baterije može izazvati iritaciju kože ili opekotine.
- e) **Ne koristite punjivu bateriju ili alat koji je oštećen ili modifikovan.** Oštećene ili modifikovane baterije mogu da ispolje nepredviđeno ponašanje rezultujući u požar, eksploziju ili opasnost od povrede.
- f) **Ne izlažite punjivu bateriju ili alat vatri ili prekomernoj temperaturi.** Izlaganje vatri ili temperaturi iznad 130 °C može izazvati eksploziju.
- g) **Sledite sva uputstva za punjenje i nemojte puniti punjivu bateriju ili alat izvan temperaturnog opsega određenog u uputstvima.** Nepravilno punjenje ili punjenje izvan temperature određenog opsega može oštetiti bateriju i uvećati opasnost od požara.

6) Servis

- a) **Postarajte se da vaš električni alat servisira kvalifikovani servisni tehničar koji će koristiti samo originalne rezervne delove.** Time se osigurava bezbednost električnog alata.
- b) **Nikad ne servisirajte oštećene punjive baterije.** Servisiranje punjivih baterija treba da bude sprovedeno od strane proizvođača ili ovlašćenog servisa.

VAŽNA SIGURNOSNA UPUTSTVA



UPOZORENJE: Za smanjivanje opasnosti od povreda:

- Pre početka upotrebe uverite se da su svi korisnici ovog uređaja pročitali i razumeli sva sigurnosna uputstva i ostale informacije sadržane u ovom uputstvu.
- Sačuvajte ova uputstva i često ih pregledajte.



UPOZORENJE: Pri korišćenju električnih baštenskih alata moraju se uvek poštovati osnovne bezbednosne mere predostrožnosti kako bi se smanjila opasnost od požara, električnog udara i telesnih povreda, uključujući i sledeće.

1. **Izbegavajte opasna okruženja** – Ne koristite aparat u vlažnim i mokrim mestima.
2. **Ne koristite na kiši.**
3. **Držite decu udaljeno** – Sve posmatračice treba držati na rastojanju od radnog područja.
4. **Nosite odgovarajuću odeću** – Ne nosite široku odeću ili nakit. Ona možda bude uhvaćena od strane pokretnih delova. Kada

radite vani preporučuje se nošenje gumenih rukavica i čvrstu obuću. Nosite zaštitnu kapu za kosu da biste sakupili dugu kosu.

5. **Koristite zaštitne naočare** – Ako je posao prašnjav uvek koristite masku za lice ili za prašinu.
6. **Koristite pravilan aparat** – Ne koristite aparat za bilo koji drugi posao osim onog za koji je namenjen.
7. **Ne hvatajte izloženi rezni nož ili rezne ivice kada uzimate ili držite aparat.**
8. **Ne silite aparat** – Aparat će posao odraditi bolje i s manjom verovatnoćom od opasnosti od povreda ako radi pri brzini za koju je konstruisan.
9. **Ne preseizajte** – Održavajte stabilan položaj i ravnotežu u svakom trenutku.
10. **Budite pažljivi** – Gledajte šta radite. Razmišljajte zdravorazumno. Ne radite sa aparatom ako ste umorni.
11. **Iskopčajte aparat** – Izvadite bateriju kada se ne koristi, pre servisiranja, prilikom zamene pribora kao što je list testere i slično.
12. **Čuvajte aparate u zatvorenim prostorijama** – Kada se ne koristi aparat treba da se čuva u zatvorenoj i suvoj prostoriji, ili na visokom ili zaključanom mestu - van domašaja dece.
13. **Pažljivo održavajte aparat** – Održavajte rezne ivice oštirim i čistim za najbolje performanse i za smanjivanje opasnosti od povreda. Postupajte prema uputstvima za podmazivanje i zamenu pribora. Periodično proveravajte električni izvor aparata i, ako je oštećen, odnesite u ovlašćeni servis na popravku. Ručice održavajte tako da budu suve, čiste, nezaprljane uljem i mašću.
14. **Proverite oštećene delove** – Pre dalje upotrebe aparata, ako je oštećen štitnik ili neki drugi deo potrebno je pažljivo proveriti da li će funkcionisati pravilno i izvršavati svoju namenu. Proverite centriranost pokretnih delova, spojnih pokretnih delova, lom delova, montažu i bilo koja druga stanja koja bi mogla uticati na njihov rad. Štitnik ili drugi deo koji je oštećen treba pravilno popraviti ili zameniti od strane ovlašćenog servisnog centra osim ako je drugačije navedeno bilo gde u ovom uputstvu za upotrebu.

SAČUVAJTE OVA UPUTSTVA

-  **UPOZORENJE - Ne radite blizu električnih vodova.** Uređaj nije konstruisan da obezbedi zaštitu od električnog udara u slučaju dodira sa visokim električnim vodovima: Pogledajte lokalne propise za bezbedno rastojanje od visokih električnih vodova i osigurajte da je radni položaj bezbedan i osiguran pre rada sa produženom testerom za sečenje grana.
- **Držite sve delove tela udaljeno od lista testere. Nemojte uklanjati rezani materijal ili držati materijal koji treba seći kada se lanac okreće. Uverite se da ste isključili alat pre raščišćavanja zaglavljenog materijala. Lanci testere se vrte i nakon isključivanja.** Trenutak nepažnje pri radu sa testerom može dovesti do ozbiljnih telesnih povreda.
- **Nosite testeru držeći je za ručicom i sa zaustavljenim lancem testere.** Prilikom transporta ili skladištenja testere uvek

namestite poklopac mača. Pravilno korišćenje testere smanjuje moguće lične povrede od strane lanca testere.

- **Držite električni alat samo za izolovanim površinama rukohvata, jer lanac može doći u kontakt sa skrivenim ožičenjem.** Lančane testere koje dodirnu strujni kabl mogu da stave pod napon metalne delove alata i izloži rukovaoca električnom udaru.
- **Ne koristite testeru u lošim vremenskim uslovima kada postoji opasnost od gromova.** To uvećava rizik od udara groma.
- **Koristite uvek dve ruke prilikom rada sa testerom.** Držite testeru sa obe ruke da biste izbegli gubitak kontrole.

Koristite uvek zaštitu za glavu kada radite sa testerom iznad glave. Padajući otpaci mogu da prouzrokuju ozbiljne lične povrede.

SPECIFIČNA SIGURNOSNA PRAVILA



UPOZORENJE: Neke prašine sadrže hemikalije koje su u državi Kalifornije poznati kao uzroci tumora, urođenih mana ili drugačije štetni po reproduktivnim organima. Neki primeri ovih hemikalija su:

- sastojci u đubrivima,
- sastojci u insekticidima, herbicidima i pesticidima,
- arsen i hrom od drvene građe koja je hemijski tretirana.

Da biste smanjili izlaganje ovim hemikalijama nosite odobrenu zaštitnu opremu, kao što su maske za prašinu koje su specijalno konstruisane za filtriranje mikroskopskih čestica.

- **Izbegavajte produženi kontakt sa prašinom od električnog peskarenja, testerisanja, brušenja, bušenja i ostalih građevinskih aktivnosti. Nosite zaštitnu odeću i isperite izložena područja sa sapunom i vodom.** Ako dozvolite prašinu da dospe u vaša usta, oči ili se nataloži na kožu, to onda može potpomoći apsorpciju štetnih hemikalija.



UPOZORENJE: Korišćenje ovog alata može generisati i/ili raspršivati prašinu, koja može prouzrokovati ozbiljne i trajne respiratorne povrede ili druge povrede. Uvek koristite odobrenu respiratornu zaštitu koja odgovara izlaganju prašine. Usmerite čestice dalje od vašeg lica i tela.



OPREZ: Nosite odgovarajuću ličnu zaštitu za sluh tokom upotrebe. Pod nekim uslovima i dužinom trajanja upotrebe, buka iz ovog proizvoda može da doprinese gubitku sluha.

Pre početka rada s testerom

- **Za bezbedan rad pročitajte i razumite sva uputstva pre upotrebe testere.** Sledite sva bezbednosna uputstva. Ukoliko ne sledite sva bezbedna uputstva navedena ispod, onda to može dovesti do ozbiljnih ličnih povreda.
- **Gledajte u ono što radite.** Razmišljajte zdravorazumno. Ne radite sa testerom ako ste umorni.
- **Koristite testeru samo za sečenje grana.** Ne koristite testeru za namene za koju nije predviđena. Ne koristite za sečenje drugih artikala.

- **Rad sa testerom je dozvoljen samo odraslim osobama koji su prošli obuku.** Nikada nemojte dozvoliti deci da rade.
- **Ne dozvolite deci ili neobučanim pojedincima da koriste ovaj uređaj.**
- Prilikom rada sa testerom nosite sledeću zaštitnu opremu:
 - Profesionalne rukavice
 - Zaštitne cipele sa čeličnom kapom i neklizajućim đonom
 - Zaštitne naočare ili zaštitu za lice
 - Zaštitni šlem
 - Antifon ili čepiće
 - Maska za lice ili prašinu (ako radite u prašnjavim područjima)
- **Nosite dugačke pantalon i čizme.** Ne nosite labavu odeću, kratke pantalonice, bilo kakav nakit, ili ne hodajte bosonogi.
- Vežite dugačku kosu tako da se nalazi iznad nivoa namena, da biste sprečili zaplitanje u bilo kom pokretnom delu.
- Pre početka sečenja uvek obezbedite sledeće:
 - Čisto radno područje
 - Bezbedan stav
 - Planiranu putanju povlačenja od padajućih stabala
- Proverite drvo pre sečenja. Omogućite grani da slobodno padne na zemlju.
- Ne koristite testeru za sečenje mladice.

Tokom rada s testerom



OPASNOST: Ne koristite na vlažnim površinama da biste smanjili opasnost od električnog udara. Ne izlažite kiši. Skladištite u zatvorenim prostorijama.



OPASNOST: Izbegavajte slučajno pokretanje – Kada je baterija instalirana nemojte nositi testeru s prstom na prekidaču. Prilikom instaliranja baterije uverite se da je prekidač isključen.

- Budite pripravi. Razmišljajte zdravorazumno prilikom rada sa uređajem.
- Održavajte čistoću radnog područja. Neuredna područja mogu voditi povredama.
- Uvek izvadite bateriju iz testere kada završite sečenje ili ostavljate alat bez nadzora.
- Držite decu, životinje i posmatrača najmanje 15 m dalje od testere. Samo korisnik testere treba da bude u radnom području.
- Ne koristite testeru za obaranje drveća.
- Ne hvatajte izloženi lanac testere prilikom uzimanja ili držanja testere.
- Držite čvrsto testeru - jednom rukom na šipku, a drugom na ručicu.
- Držite prste dalje od prekidača dok ne budete spremni da sečete.
- Pre pokretanja testere, uverite se da lanac ne dodiruje ništa.
- Držite sve delove tela udaljeno od lanca kada testera radi.
- Tokom sečenja nemojte siliti testeru. Primenite lagani pritisak. On će bolje i bezbednije obaviti posao tempom za koji je predviđen.
- Nosite testeru od jednog ka drugom mestu:

- sa skinutom baterijom,
- s prstom dalje od prekidača,
- dok držite šipku na sredini, i
- s okrenutim mačem i lancem prema unazad i s nameštenom koricom mača.
- Ne sečite mala žbunja i mladice s testerom. Lanac može da zahvati tanko granje i oštinuti prema vama. To vas takođe može izbaciti iz ravnoteže.
- Ne radite u područja sa slabim osvetljenjem.
- Držite čvrsto položaj nogu i ravnotežu. Ne posežite van domašaja. Posezanje van domašaja može rezultovati u gubitku ravnoteže ili izlaganje vrućim površinama.
- Držite sve delove tela dalje od pokretnih delova.
- Ne koristite, ni pod kojim uslovima, bilo koji pribor ili opremu na ovom proizvodu, koja nije obezbeđena sa proizvodom ili koja nije identifikovana kao pogodna za upotrebu sa ovim proizvodom u ovom uputstvu.
- Pre svake upotrebe i nakon ispuštanja iz ruke ili drugih udara proverite testeru. Uverite se da nema značajnih kvarova ili oštećenja.

Nemojte koristiti testeru:

- kada ste pod uticajem alkohola, lekova ili droga.
- na kiši ili u vlažnim ili mokrim područjima.
- gde su prisutne veoma zapaljive tečnosti ili gasovi.
- kada je testera oštećena, nepravilno podešena ili nije kompletno i bezbedno sklopljena.
- kada prekidač ne uključuje ili isključuje testeru. Lanac mora prestati sa kretanjem kada otpustite prekidač. Neispravne prekidače odnesite u ovlašćeni servisni centar radi popravke. Pogledajte u **Pribori pod Održavanje**.
- kada ste u žurbi.
- kada ste u drvetu ili na merdevinama.
- kada ste na gredama ili platformama.
- kada duva jak vetar ili oluja.

OPŠTA PRAVILA BEZBEDNOSTI



OPASNOST: Opasnost od električnog udara. Ako dodirnete električni vod mogu nastati ozbiljne povrede ili smrtni slučaj od strane električnog udara. Nikada ne koristite alat blizu bilo kog električnog izvora, žica ili električnih vodova.



UPOZORENJE: Za bezbedan rad pročitajte i razumite uputstvo za upotrebu. Nosite zaštitu za lice (i/ili zaštitne naočare) i šlem za zaštitu od padajuće otpada. Uvek imajte čisto radno područje, putanju povlačenja i pazite na lokaciju grane da biste izbegli padajuće granje. Držite posmatrača 15 m dalje kada radite s testerom. Ne koristite na vlažnim površinama da biste smanjili opasnost od električnog udara. Ne izlažite kiši. Skladištite u zatvorenim prostorijama.

- Za zaštitu od padajućeg granja nemojte stajati direktno ispod grane koja se seče. Ovaj aparat ne sme da se drži pod uglom od preko 60° od nivoa tla.
- Ručice održavajte tako da budu suve, čiste, nezaprljane uljem.

- Pre nego što pokrenete testeru uverite se da lanac testere nije u dodiru ni sa čim.
- Uverite se da se lanac zaustavio pre nego što odložite testeru na pod.

Servis

- Servisiranje alata mora biti izvršeno samo od strane kvalifikovanog osoblja za popravku. Servisiranje ili održavanje izvršeno od strane nekvalifikovanog osoblja može dovesti do rizika od povreda. Pogledajte poglavlje **Održavanje** u ovom uputstvu.
- Prilikom servisiranja alata koristite samo originalne rezervne delove. Sledite instrukcije u poglavlju **Održavanje** u ovom uputstvu. Korišćenje neoriginalnih delova ili ako ne sledite instrukcije za održavanje može kreirati rizik od električnog udara ili povrede.

Štitnik protiv povratnog udara



UPOZORENJE: POVRATNI UDAR se može javiti kada prednji deo ili vrh mača dodirne predmet ili kada se drvo zatvori i blokira lanac testere u rezu. Vršni dodir u nekim slučajevima može da izazove naglu reakciju u suprotnom smeru, odbacujući vođicu nagore i unazad prema rukovaocu. Blokiranje lanca testere duž gornjeg dela vođice može brzo da odgurne vođicu prema rukovaocu. Obe reakcije mogu dovesti do gubitka kontrole nad lančanom testerom, što može dovesti do teških telesnih povreda.



SLEDITE SLEDEĆE MERE OPREZA ZA SMANJIVANJE MOGUĆNOSTI POVRATNOG UDARA:

- Držite čvrsto testeru. Držite testeru čvrsto obema rukama kada motor radi. Koristite čvrst stisak, sa palčevima i prstima oko ručice i šipke testere.
- Ne posežite van domašaja.
- Održavajte stabilan položaj i ravnotežu u svakom trenutku.
- Nemojte dozvoliti da vrh vođice dođe u dodir sa trupcem, granom, zemljom ili drugom preprekom.
- Nemojte produžavati testeru na šipku iznad visine ramena.
- Koristite uređaje, kao što je lanac sa niskim povratnim udarom, sistem kočnice lanca i specijalne vođice, koji smanjuju opasnosti povezane sa povratnim udarom.
- Koristite samo rezervne mačeve i lance koje je odredio proizvođač ili ekvivalentne delove.
- Nikada nemojte dozvoliti da lanac u pokretu dođe u dodir sa bilo kakvim predmetom sa vrhom mača.
- Održavajte radno područje slobodnim od prepreka, kao što je ostalo drveće, granje, kamenje, ograde, itd. Eliminirajte ili izbegavajte bilo kakvu prepreku u koju vaša lančana testera može da udari dok sečete kroz trupac ili grane.
- Održavajte vašu lančanu testeru oštrom i pravilno zategnutom. Labav ili tup lanac može uvećati rizik od povratnog udara. Proveravajte zategnutost u redovnim intervalima kada je motor zaustavljen i baterija izvađena.
- Započnite i nastavite sečenje samo kada se lanac kreće u punoj brzini. Ako se lanac kreće pri nižoj brzini, onda postoji veća mogućnost pojave povratnog udara.

- Sečite jednu granu u isto vreme.
- Budite veoma pažljivi kada ponovo ulazite u prethodni rez. Nataknite rebraste odbojnice u drvo i sačekajte dok lanac na postigne punu brzinu pre nego što nastavite sa rezom.
- Ne pokušavajte rezove zaranjanjem ili bušenja.
- Pazite na premeštanje granja ili ostale sile koje mogu zatvoriti rez i uštupati ili pasti na lanac.

Bezbednosne karakteristike za povratni udar



UPOZORENJE: Sledeće karakteristike su obuhvaćene na vašoj testeru za smanjivanje opasnosti od povratnog udara; međutim, takve karakteristike neće do kraja eliminisati te opasne reakcije. Kao korisnik testere nemojte se oslanjati na zaštitne uređaje. Morate da sledite sve mere opreza, uputstva i održavanje u ovom uputstvu da biste sprečili povratni udar i ostale sile koje mogu dovesti do ozbiljnih povreda.

- **Mač sa vođicom protiv povratnog udara**, konstruisan sa vrhom malog prečnika smanjuje veličinu opasne zone za povratni udar na vrhu mača. Mač sa vođicom protiv povratnog udara je pokazao da značajno smanjuje broj i ozbiljnost povratnih udara prilikom testiranja u skladu sa zaštitnim zahtevima za električne lančane testere.
- **Lanac sa smanjenim povratnim udarom**, konstruisan sa konturisanim meračem dubine i spojnicom štitnika koja skreće silu povratnog udara i omogućava drvetu da se postepeno uvodi u rezaču. Lanac sa smanjenim povratnim udarom je lanac koji ispunjava zahteve za povratni udar kada je testiran na primeru lančanih testera.

Nazivi i termini teleskopske testere

- **Pogonski lančanik ili lančanik** - nazubljeni deo koji pogonjuje lančanu testeru.
- **Mač** - solidna šinska struktura koja podržava i navodi lanac.
- **Korice mača** - zatvarač koji se namešta preko mača da bi se sprečio dodir sa zupcima kada se testera ne koristi.
- **Povratni udar** - kretanje unazad ili naviše, ili oba kretanja mača koja nastaju kada lančana testera blizu vrha mača dođe u dodir sa bilo kojim predmetom, kao što je trupac ili grana, ili kada se drvo zatvori i priklješti lančanu testeru u rezu.
- **Lanac sa niskim povratnim udarom** - lanac koji ispunjava zahteve za performanse za povratni udar. (prilikom testiranja reprezentativnog primera lančanih testera.
- **Mač sa smanjenim povratnim udarom** - mač koji značajno smanjuje povratni udar.
- **Zamenski lanac testere** - lanac koji ispunjava zahteve za performanse povratnog udara prilikom testiranja sa specifičnim lančanim testerama. Lanac možda neće ispunjavati zahteve za performanse ako se koristi s drugim testerama.
- **Lanac testere** - lanac koji ima rezne zupce, koje režu drvo, i koji je pogonjen od strane motora i podržan od strane mača.
- **Šiljasti odbojnik (šiljke)** - Šiljasti zub ili zupci za upotrebu kada sečete granje za zakretanje testere i održavanje položaja prilikom testiranja.
- **Prekidač** - uređaj koji kada se aktivira uključuje ili prekida električno kolo motora kod lančane testere.

- **Blokada prekidača** - pokretno zaustavljanje koje sprečava nenameravano uključivanje prekidača dok se ne aktivira ručno.
- **Podrezivanje (sečenje grane)** - proces sečenja grane od drveća.
- **Podrezanje** - rez koji ide odozgo prema naviše na trupcu ili grani. To se radi dok se nalazite u normalnom radnom položaju i sečenjem pomoću gornjeg dela mača.

Skladištenje

1. **Skladištite u zatvorenim prostorijama.** Najbolje mesto za skladištenje je suvo i hladno mesto, zaštićeno od direktne sunčeve svetlosti, prekomerno toplote ili hladnoće i van domašaja dece.
2. **Uvek smanjite zategnutost lanca nakon završetka posla. Lanac sa sakuplja prilikom hlađenja.** Ako se ne smanji zategnutost onda može da ošteti testeru.

Preostale opasnosti

I pored primene relevantnih bezbednosnih propisa i implementacije bezbednosnih uređaja, izvesne preostale opasnosti se ne mogu izbeći. To su:

- Slabljenje sluha.
- Opasnost od telesnih povreda zbog letećih opiljaka.
- Opasnost od opekotina zbog zagrevanja pribora u toku rada.
- Opasnost od telesnih povreda zbog duge upotrebe.

SAČUVAJTE OVA UPUTSTVA

Punjači

DEWALT punjači ne zahtevaju podešavanje i dizajnirani su za što jednostavniju upotrebu.

Električna bezbednost

Električni motor je projektovan samo za jedan napon. Uvek proverite da li napon elektro mreže odgovara naponu na identifikacionoj pločici uređaja. Takođe se postarajte da napon vašeg punjača odgovara naponu vaše elektro mreže.



Vaš DEWALT punjač je dvostruko izolovan u skladu sa EN60335; zato nije potreban kabl za uzemljenje.

U slučaju da se kabl ošteti, mora se zameniti specijalnim kablom koji se može nabaviti preko DEWALT servisne mreže.

Zamena utikača

(samo Velika Britanija i Irska)

Ako treba namestiti novi mrežni utikač:

- Bezbedno odložite stari utikač.
- Braon provodnik povežite na kontakt za fazu u novom utikaču.
- Povežite plavi provodnik na neutralni kontakt.



UPOZORENJE: Ne treba povezivati kontakt za uzemljenje.

Pratite uputstva koja se isporučuju uz utikače dobrog kvaliteta. Preporučeni osigurač: 3 A.

Korišćenje produžnog kabla

Produžni kabl ne treba koristiti osim ako to nije nužno. Koristite odobreni produžni kabl koji je pogodan za ulazni priključak vašeg punjača (pogledajte **Tehnički podaci**). Minimalni

poprečni presek provodnika je 1 mm²; maksimalna dužina je 30 m.

Ako koristite kablovski kotur, uvek potpuno odmotajte kabl.

Važna sigurnosna uputstva za sve punjače baterija

SAČUVAJTE OVA UPUTSTVA: Ovaj priručnik koristi važna sigurnosna uputstva i uputstva za rad kompatibilnih punjača baterija (vidi u **Tehnički podaci**).

- Pre upotrebe ovog punjača pročitajte sva uputstva i oznake upozorenja koje se nalaze na punjaču, bateriji i proizvodu koji koristi bateriju.



UPOZORENJE: Opasnost od električnog udara. Ne dozvolite da bilo kakva tečnost proдре u punjač. Može doći do električnog udara.



UPOZORENJE: Preporučujemo upotrebu FID sklopke sa nominalnom strujom od 30mA ili niže.



OPREZ: Opasnost od opekotina. Radi smanjenja opasnosti od povreda, punitе samo DEWALT punjive baterije. Drugi tipovi baterija mogu prsnuti izazivajući fizičke povrede i oštećenja.



OPREZ: Decu treba nadzirati kako bi se osiguralo da se ne igraju sa uređajem.

NAPOMENA: Pod izvesnim okolnostima, kada je punjač priključen u struju, izloženi kontakti za punjenje u punjaču mogu se kratko spojiti stranim materijalom. Strani materijali koji su provodljivi, kao što su čelična vuna, aluminijumska folija ili nagomilavanje metalnih opiljaka, ali ne samo oni, moraju se držati dalje od šupljina na punjaču. Punjač treba uvek iskopčati od izvora napajanja kada se u njemu ne nalazi baterija. Iskopčajte punjač sa napajanja pre čišćenja

- **NE pokušavajte da punitе bateriju sa drugim punjačima osim onih koji su opisani u ovom uputstvu.** Punjač i baterija su specijalno dizajnirani za zajednički rad.
- **Ovi punjači nisu namenjeni za druge svrhe već samo za punjenje DEWALT punjivih baterija.** Svaka druga primena može izazvati opasnosti od požara i električnog udara.
- **Ne izlažite punjač kiši ili snegu.**
- **Da biste punjač isključili iz struje, uvek vucite utikač a ne kabl.** To će smanjiti opasnost od oštećenja električnog utikača i kabla.
- **Pobrinite se da kabl bude položen tako da se isključi mogućnost njegovog slučajnog povlačenja, gaženja ili oštećivanja i naprezanja na druge načine.**
- **Ne koristite produžni kabl osim ako to nije neophodno.** Upotreba neprikladnog produžnog kabla može izazvati opasnosti od požara i električnog udara.
- **Ne stavljajte nikakve predmete na punjač i ne postavljajte punjač na mekanu površinu jer to može blokirati ventilacione otvore i dovesti do prekomernog unutrašnjeg zagrevanja.** Punjač udaljite od izvora toplote. Punjač se ventilira kroz otvore na vrhu i dnu kućišta.
- **Ne uključujte punjač ako je oštećen njegov kabl ili utikač—odmah ih zamenite.**

- **Ne uključujte punjač ako je bio izložen udarcu, ako je pao ili je oštećen na drugi način.** Odnosite ga u ovlašćeni servisni centar.
- **Ne rastavljajte punjač; odnesite ga u ovlašćeni servisni centar ako je potrebno servisiranje ili popravka.** Ako se nepravilno stavi, može izazvati opasnosti od požara i električnog udara.
- U slučaju da je kabl za napajanje oštećen neophodno je da ga zameni proizvođač, njegov servisier ili slično kvalifikovano lice kako bi se sprečila bilo kakva opasnost.
- **Isključite punjač iz struje pre radova na čišćenju. Time će se smanjiti opasnost od električnog udara.** Uklanjanje baterije neće smanjiti taj rizik.
- **NIKAD ne pokušavajte da povežete dva punjača.**
- **Punjač je dizajniran za rad na standardnom naponu u domaćinstvu od 230V. Ne pokušavajte da koristite drugi napon.** To se ne odnosi na automobilski punjač.









Punjenje baterije (sl. B)

1. Punjač priključite na odgovarajuću utičnicu pre stavljanja punjive baterije.
2. Umetnite bateriju ❶ u punjač tako što ćete osigurati da je baterija kompletno umetnuta u punjač. Crvena lampica (punjenje) će neprekidno treptati signalizirajući da je proces punjenja počeo.
3. Završetak punjenja se signalizira kontinualnim svetlom crvene lampice (ON). Punjiva baterija je tada potpuno napunjena i može se koristiti ili ostaviti u punjaču. Za skidanje baterije iz punjača, pritisnite dugme za oslobađanje baterije ❷ na bateriji.

NAPOMENA: Pre prve upotrebe dopunite kompletno bateriju, da biste osigurali maksimalne performanse i životni vek trajanja litijum-jonskih baterija.

Rukovanje punjačem

Na indikatorima ispod su navedeni statusi punjenja baterije.

Indikatori punjenja	
	Punjenje  
	Potpuno napunjena  
	Odlaganje zbog vruće/hladne baterije*  

*Crvena lampica nastavlja sa treperenjem, ali žuta indikatorska lampica nastavlja da svetli tokom ove operacije. Čim baterija dostigne prikladnu temperaturu, žuta lampica se isključuje i punjač se vraća opet u postupak punjenja.

Kompatibilan punjač(i) neće puniti neispravne baterije. Punjač će označiti pokvarenu bateriju tako što neće da se uključi.

NAPOMENA: To takođe može značiti da je problem u punjaču.

Ukoliko punjač označava problem, onda odnesite punjač i bateriju kod ovlašćenog servisera radi ispitivanja.

Kašnjenje zbog vruće/hladne baterije

Ako punjač detektuje da je baterija previše vruća ili previše hladna, on automatski pokreće kašnjenje zbog vruće/hladne baterije i odlaže punjenje dok baterija ne postigne odgovarajuću

temperaturu. Punjač se tada automatski prebacuje u režim punjenja baterije. Ova funkcija obezbeđuje maksimalni vek trajanja baterije.

Hladna baterija se puni sporije u odnosu na toplu bateriju. Baterija se puni sporije kroz ceo ciklus punjenja i neće dostići maksimalni kapacitet čak i ako se baterija zagreje.

Punjač DCB118 je opremljen sa unutrašnjim ventilatorom konstruisanim za hlađenje baterije. Ventilator se automatski uključuje kada je neophodno ohladiti bateriju. Nikada nemojte koristiti punjač ako ventilator ne radi pravilno ili ako su ventilacioni prorezi blokirani. Nemojte dozvoliti da strani predmeti prodru u unutrašnjosti punjača.

Električni sistem zaštite

XR Li-jonski alati su projektovani sa elektronskim zaštitnim sistemom koji će zaštititi bateriju od prepunjavanja, pregrevanja ili dubokog pražnjenja.

Ovaj alat će se automatski isključiti kad se aktivira elektronski zaštitni sistem. Ako se to desi, litijum-jonsku bateriju stavite u punjač da se napuni do kraja.

Montaža na zidu

Ovi punjači su konstruisani za montažu na zidu ili za uspravno stajanje na stolu ili radnoj površini. Ako se montaža vrši na zidu, onda locirajte punjač u blizini električne utičnice i udaljeno od čoškova ili drugih prepreka koje bi mogle da sprečavaju protok vazduha. Koristite poleđinu punjača kao šablon za lociranje montažnih zavrtnjeva na zidu. Montirajte punjač bezbedno pomoću zavrtnjeva (kupljeni zasebno) koji su najmanje 25,4 mm dugi sa prečnikom glave zavrtnja od 7–9 mm, uvrteni u drvo na optimalnu dubinu tako da ostavljaju 5,5 mm od zavrtnja izloženim. Poravnajte proreze na poleđini punjača sa zavrtnjima i gurnite ih do kraja u proreze.

Opšta uputstva za čišćenje



UPOZORENJE: Opasnost od električnog udara.

Isključite punjač iz struje iz mrežne utičnice pre radova na čišćenju. Nečistoće i masnoće mogu se odstraniti sa spoljašnje strane punjača koristeći krpu ili mekanu nemetalnu četku. Ne koristite vodu ili neke druge tečnosti za čišćenje. Nikad nemojte dozvoliti da voda prodre u alat; nikad ne uranjajte bilo koji deo alata u tečnost.

Punjive baterije

Važna sigurnosna uputstva za sve baterije

Pri naručivanju rezervne punjive baterije obavezno navedite kataloški broj i napon.

Isporučena punjiva baterija nije kompletno napunjena. Pre upotrebe punjive baterije i punjača pažljivo pročitajte uputstva koja su data u nastavku. Zatim sledite navedenu proceduru punjenja.

PROČITAJTE SVA UPUTSTVA

- **Ne puniti i ne koristite bateriju u eksplozivnim atmosferama, na primer u prisustvu zapaljivih tečnosti, gasova ili prašine.** Prilikom stavljanja ili vađenja baterije iz punjača može doći do paljenja prašine ili pare.

- **Punjivu bateriju nikad ne stavljajte silom u punjač. Ne modifikujte punjivu bateriju da bi mogla da se postavi u nekompatibilni punjač jer baterija može da pukne i dovede do ozbiljnih telesnih povreda.**
- Punjive baterije puniti samo u DEWALT punjačima.
- **NE prskajte i ne uranjajte u vodu ili druge tečnosti.**
- **Alat i punjivu bateriju ne čuvajte i ne koristite na mestima na kojima temperatura može da poraste do ili premaši 40 °C (104 °F) (npr. šupe ili limene zgrade tokom leta).**
- **Ne spaljujte punjive baterije čak i ako su ozbiljno oštećene ili ako su potpuno istrošene.** Baterija će eksplodirati u vatri. Toksična isparenja i materijali se stvaraju pri sagorevanju litijum-jonskih punjivih baterija.
- **Ako sadržaj baterije dođe u dodir sa kožom, pogođeno područje odmah isperite blagim sapunom i vodom.** Ako tečnost iz baterije dopre u oči, vodom ispirajte otvoreno oko 15 minuta ili dok iritacija ne prestane. Ako je potrebna medicinska nega: elektrolit baterije predstavlja mešavinu tečnosti organskih karbonata i litijumovih soli.
- **Sadržaji otvorenih baterijskih ćelija mogu izazvati iritaciju respiratornih organa.** Obezbedite svež vazduh. Ako simptomi i dalje postoje, potražite medicinsku pomoć.



UPOZORENJE: Opasnost od opekotina. Tečnost baterije se može zapaliti ako se izloži varnicama ili plamenu.



UPOZORENJE: Nikad ne pokušavajte da otvorite punjivu bateriju. Ako je kućište punjive baterije napuklo ili oštećeno, ne stavljajte je u punjač. Ne gnječite, ne bacajte i ne oštećujte punjivu bateriju. Ne koristite punjivu bateriju ili punjač ako su bili izloženi udarcu, ako su pali, prevrnuli se ili oštećeni na drugi način (npr. probušeni ekserom, udareni čekićem, nagaženi). Može doći do električnog udara. Oštećene punjive baterije treba vratiti u servisni centar radi recikliranja.



UPOZORENJE: Opasnost od požara. Nemojte skladištiti ili nositi baterije tako da metalni predmeti mogu doći u kontakt sa izloženim terminalima baterije. Na primer, ne postavljajte baterije u kecelje, džepove, kutije alata, kutije sa opremom proizvoda, fioke, itd. gde postoje ekseri, zavrtnji, ključevi itd.



OPREZ: Ako se ne koristi, alat stavite na stranu na stabilnu površinu gde neće izazvati saplitanje odnosno gde ne postoji opasnost od pada. Neki alati sa velikim punjivim baterijama mogu stajati uspravno na punjivu bateriju, ali se mogu lako prevrnuti.

Transport



UPOZORENJE: Opasnost od požara. Transport baterija može prouzrokovati požar ako terminali baterije nenamerno dođu u dodir sa sprovodnim materijalima. Prilikom transporta baterija uverite se da su terminali baterije zaštićeni i dobro izolovani od materijala koji može doći u dodir sa njim i prouzrokovati kratak spoj.

NAPOMENA: Litijum-jonske baterije se ne smeju držati u putničkom prtljagu.

DEWALT baterije su usklađene sa svim primenjivim propisima transporta kao što je propisano prema industriji i zakonskim standardima, u što spadaju UN preporuke o transportu opasnih dobara, Propisi za opasna dobara Internacionalnog udruženja vazdušnog transporta (IATA), Internacionalni pomorski propisi za opasna dobara (IMDG) i Evropski sporazum u vezi internacionalni transport opasnih dobara putevima (ADR). Litijum-jonske ćelije i baterija su testirane sa poglavljem 38.3 iz uputstva za testiranje i kriterijumi UN preporuka za transport opasnih dobara.

U većini slučajeva, transport DEWALT baterija biće prihvaćen zbog klasifikacije kao kompletno regulisan opasan materijal klase 9. U načelu, samo isporuke koje sadrže litijum-jonske baterije sa energetsom klasifikacijom većom od 100 vati na čas (Wh) zahtevaju da budu isporučene kao kompletno regulisana klasa 9. Sve litijum jonske baterije imaju vrednost vat časova označenu na pakovanju. Pored toga, zbog kompleksnosti propisa, DEWALT ne preporučuje vazdušnu isporuku samih litijum-jonskih baterija bez obzira na vat časove. Isporuke alata sa baterijama (kombinovani setovi) se mogu vazdušno transportovati ukoliko vat čas baterije nije veći od 100 Wh.

Bez obzira da li je transport razmotren kao prihvaćen ili kompletno regulisan, na prevozniku je da bude upoznat sa najnovijim propisima za pakovanje, etiketiranje/označavanje i zahteve za dokumentaciju.

Informacije u ovom poglavlju ovog uputstva su obezbeđene iskreno i smatraju se kao precizne u vreme kreiranja ovog dokumenta. Međutim, ne daje se nikakva garancija, bilo eksplicitno ili podrazumevano. Kupac ima odgovornost da osigura svoje delatnosti u skladu sa primenjivim propisima.

Transport FLEXVOLT™ baterije

DEWALT FLEXVOLT™ baterija ima dva režima rada: **Upotreba i transport.**

Režim upotrebe: Kada FLEXVOLT™ baterija stoji sama ili se nalazi u DEWALT 18V proizvodu, onda će raditi kao baterija od 18V. Kada se FLEXVOLT™ baterija nalazi u proizvodu od 54V ili od 108V (dve 54V baterije), onda će raditi kao baterija od 54V.

Režim transporta: Kada je postavljen poklopac na FLEXVOLT™ bateriji, onda se nalazi u režimu transporta. Čuvajte poklopac radi transporta.

Kada se baterija nalazi u režimu transporta, onda su nizovi ćelije električno iskopčani unutar pakovanja, što rezultuje da

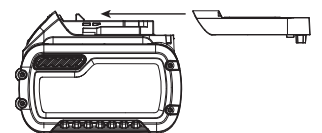

3 baterije imaju nizak vat čas (Wh) sa klasifikacijom prema 1 bateriji koja ima veći vat čas klasifikaciju. Ova uvećana količina od 3 baterije sa nižim vat časom može da izuzme pakovanje od određenih propisa za transport.

Na primer za transport Wh klasifikacija može označavati 3 × 36 Wh, što znači 3 baterije gde svaka ima 36 Wh. Wh klasifikacija za upotrebu može označavati 108 Wh (podrazumevano 1 baterija).

Primer etikete za upotrebu i transport



Preporuke za skladištenje

1. Najbolje mesto za skladištenje je suvo i hladno mesto zaštićeno od direktne sunčeve svetlosti i preterane toplote ili hladnoće. Za optimalne performanse i vek trajanja baterije, punjive baterije čuvajte na sobnoj temperaturi kada se ne koriste.
2. Za dugoročno skladištenje preporučuje se skladištenje kompletno napunjene baterije na hladnom, suvom mestu izvan punjača radi optimalnih rezultata.

NAPOMENA: Ne smete skladištiti bateriju koja je potpuno ispražnjena. Neophodno je napuniti bateriju pre upotrebe.

Oznake na punjaču i punjivoj bateriji

Pored piktograma koji su korišćeni u ovom priručniku, nalepnice na punjaču i punjivoj bateriji mogu pokazivati sledeće piktograme:



Pre upotrebe pročitajte uputstvo za upotrebu.



Vidi **Tehnički podaci** za vreme punjenja.



Ne dodirujte predmetima koji su elektroprovodni.



Ne punite oštećene baterije.



Ne izlažite vodi.



Neispravne kablove odmah zamenite.



Punite samo između 4 °C i 40 °C.



Samo za upotrebu u zatvorenom prostoru.



Punjive baterije zbrinite na ekološki način.

LI-ION



Punite DEWALT baterije samo sa označenim DEWALT punjačima. Punjenje baterija koje nisu DEWALT baterije sa DEWALT punjačima može dovesti do njihovog eksploziranja i ostalih opasnih situacija.



Ne sagorevajte punjive baterije.



UPOTREBA (bez transportnog poklopca). Primer: Wh klasifikacija označava 108 Wh (1 baterija sa 108 Wh).



TRANSPORT (sa ugrađenim transportnim poklopcem). Primer: Wh klasifikacija označava 3 x 36 Wh (3 baterije od 36 Wh).

Tip baterije

Radi na punjive baterije od 18 volti.

Sledeće baterije se mogu koristiti: DCB181, DCB182, DCB183, DCB183B, DCB184, DCB185, DCB187, DCB189, DCB546, DCB547, DCB548. Pogledajte **Tehnički podaci** za više informacija.

Pozicija datumske šifre (sl. A)

Datumska šifra **14**, koja sadrži i godinu proizvodnje, odštampana je na kućištu.

Primer:

2019 XX XX

Godina proizvodnje

Sadržaj pakovanja

Ovo pakovanje sadrži:

- 1 Teleskopska testera
- 1 Rameni kaiš
- 1 Li-jonska punjiva baterija (C1, D1, L1, M1, P1, S1, T1, X1, Y1 modeli)
- 2 Li-jonske punjive baterije (C2, D2, L2, M2, P2, S2, T2, X2, Y2 modeli)
- 3 Li-jonske punjive baterije (C3, D3, L3, M3, P3, S3, T3, X3, Y3 modeli)
- 1 Uputstvo za upotrebu

NAPOMENA: Punjive baterije, punjači i kutije sa priborom se ne nalaze u sadržaju isporuke kod N-modela. Punjive baterije i punjači se ne nalaze u sadržaju isporuke kod NT-modela. B modeli uključuju Bluetooth® punjive baterije.

NAPOMENA: Oznaka i logotipovi Bluetooth® su registrovane trgovačke oznake u vlasništvu kompanije Bluetooth®, SIG, Inc. i bilo kakva upotreba ovih oznaka od strane je pod licencom. Ostale trgovačke oznake i nazivi su u vlasništvu dotičnih vlasnika.

- Proverite da li postoje transportna oštećenja na alatu, njegovim delovima ili priboru.
- Pre rada sa ovim alatom treba pažljivo pročitati i razumeti ovo uputstvo.

Oznake na alatu

Na alatu se nalaze sledeći piktogrami:



Pre upotrebe pročitajte uputstvo za upotrebu.



Nosite zaštitu za oči.



Nosite zaštitu za sluh.



Ne ostavljajte na kiši.



Nosite zaštitu za glavu.



Nosite zaštitne rukavice.



Opasnost od posekotine. Držite prste dalje od proreza.



Nosite zaštitnu obuću.



Rotacioni smer lanca testere.



Opasnost od električnog udara. Radite najmanje na 10 m od visokih vodova.



Isključite alat. Pre obavljanja bilo kakvih radova na održavanju alata uklonite bateriju iz alata.



Direktiva 2000/14/EC garantovana zvučna snaga.



Udaljite posmatrače.



Udaljite posmatrače.

Opis (sl. A)



UPOZORENJE: Nikad ne modifikujte električni alat ili njegove delove. Može doći do oštećenja ili telesne povrede.

- | | |
|--|-----------------------------|
| 1 Sklop ručice | 10 Stezač mača |
| 2 Srednja produžna šipka | 11 Poklopac lančanika |
| 3 Sklop glave testere | 12 Šestougaoni vijci |
| 4 Prekidač za uključivanje i isključivanje | 13 Mač |
| 5 Dugme za blokadu | 14 Lanac testere |
| 6 Baterija | 15 Korica mača |
| 7 Penasti rukohvat | 16 Ključ |
| 8 Navojna šipka | 17 Čašica za ulje |
| 9 Navojni naglavak | 18 Kuka za uklanjanje grane |
| | 19 Montaža za kaiš |

Namena

Vaša teleskopska testera je idealna za primene rezanja i sečenje granja do prečnika od 203 mm.

NE koristite u uslovima vlage ili u prisustvu zapaljivih tečnosti ili gasova.

Ova testera je profesionalni električni alat.

NE dozvoljavajte deci da se približe alatu. Nadzor je obavezan ako sa ovim alatom radi neiskusno lice.

- **Mala deca i nemoćni.** Ovaj uređaj nije predviđen za korišćenje od strane male dece ili nemoćnih lica bez nadzora.
- Ovaj proizvod nije namenjen da ga koriste lica (uključujući i deca) sa ograničenim fizičkim, senzoričkim ili mentalnim sposobnostima, ili neobučene ili neiskusne osobe, osim ako su pod nadzorom ili su dobile uputstva o upotrebi uređaja od osobe koja je zadužena za njihovu bezbednost. Deca se uvek moraju nadzirati kako ne bi ostala sama sa proizvodom.

MONTAŽA I PODEŠAVANJA



UPOZORENJE: Radi smanjenja opasnosti od povreda, isključite uređaj i odspojite punjivu bateriju pre bilo kakvih podešavanja ili uklanjanja/postavljanja

priključaka ili pribora. Slučajno pokretanje može dovesti do povrede.



UPOZORENJE: Koristite samo DEWALT punjive baterije i punjače.

Stavljanje i vađenje punjive baterije iz alata (sl. B)

NAPOMENA: Pobrinite se da je punjiva baterija 1 potpuno puna.

Da stavite punjivu bateriju u dršku alata

1. Poravnajte bateriju 1 sa šinama unutar ručice alata (sl. B).
2. Ugurajte bateriju u ručicu dok se ne utvrdi čvrsto u alatu i osigurajte da ste čuli kako se zabavljuje u mestu.

Da izvadite punjivu bateriju iz alata

1. Pritisnite taster za oslobađanje 24 i jako povucite punjivu bateriju iz ručice alata.
2. Punjivu bateriju stavite u punjač onako kako je opisano u ovom priručniku u odeljku o punjaču.

Punjive baterije sa pokazivačem napona (sl. B)

Neke DEWALT punjive baterije imaju pokazivač napona koji se sastoji od tri LED sijalice, koje označavaju nivo preostalog napona u bateriji.

Pritisnite i držite pritisnutim taster pokazivača napona za aktiviranje pokazivača napona 27. Uključuje se kombinacija triju LED lampica označavajući time nivo preostalog napona. Ako je nivo napona ispod upotrebljive granice, onda se pokazivač napona ne uključuje i potrebno je dopuniti bateriju.

NAPOMENA: Pokazivač napona je samo indikacija preostalog napona u punjivoj bateriji. On ne ukazuje na funkcionalnost alata i predmet je odstupanju zasnovano prema komponentama proizvoda, temperaturi i primeni krajnjeg korisnika.

Instaliranje i skidanje lanca testere (sl. A, C–E)



UPOZORENJE: Oštar pokretni lanac. Da biste sprečili neočekivan rad, uverite se da ste uklonili bateriju iz ručice pre nego što sprovedete sledeće operacije. Ako ne uradite tako, onda to može dovesti do ozbiljnih telesnih povreda.



OPREZ: Oštar pokretni lanac. Uvek nosite zaštitne rukavice kada postavljate ili skidate lanac. Lanac je oštar i može vas poseći kada ne radi.

1. Stavite testeru na čvrstu površinu. Okrećite dva šestougaona vijka 12 ulevo pomoću isporučenog ključa 16.
2. Skinite poklopac lančanika 11, stezač mača 10 i šestougaone vijke.
3. Za skidanje lanca testere 14 okrećite vijak 20 ispred kućišta pomoću kraja ključa sa ravnim odvijanjem. Okretanje vijka ulevo omogućava maču 13 da odstupi i smanji zategnutost lanca tako da može da se skine.
4. Izvucite potrošen lanac testere iz ureza u maču.
5. Okrenite mač naopako.

6. Za zamenu lanca testere uverite se da je urez u maču iznad čivija za lociranje **21** prikazano na sl. E i da je otvor ispod ureza smešten preko osovnicice za podešavanje.
7. Stavite novi lanac u urez mača i oko lančanika. Uverite se da su zupci lanca u pravilnom smeru tako što ćete uporediti s grafikom na kućištu ili maču.
8. Okrećite vijak ispred kućišta udesno da povećate zategnutost lanca.
9. Vratite poklopac lančanika, stezač mača i šestougaone vijke.
10. Sledite uputstva u poglavlju **Podešavanje zategnutosti lanca**.

Podešavanje zategnutosti lanca (sl. A, D, F, G)

1. Dok je testera i dalje na čvrstu površinu proverite zategnutost lanca testere **14**. Zategnutost je pravilna kada lanac škljocne nazad nakon što ste ga izvukli 3 mm iz mača **13** uz laku silu srednjim prstom i palcem kao na slici F. Ne sme da bude nikakva "opuštenost" između mača i lanca na donjoj strani kao na slici C.
2. Za podešavanje zategnutosti lanca testere olabavite šestougaone vijke **12**.
3. Okrećite vijak **20** ispred kućišta pomoću kraja ključa sa ravnim odvijanjem.
4. Nemojte previše zatezati lanac jer to dovodi do prevelikog habanja i smanjuje vek trajanja mača i lanca. Prekomerno zatezanje takođe smanjuje količinu rezanja po punjenju baterije.
5. Čim je lanac pravilno zategnut, zategnite šestougaone vijke **12** na stezaču mača.
6. Ako je lanac nov, proveravajte češće (nakon uklanjanje baterije) tokom prvih 2 sata korišćenja, zato što se novi lanac malo rasteže.

NAPOMENA: Redovno podešavajte zategnutost lanca.

Podmazivanje lanca testere i mača (sl. H)

Automatski sistem podmazivanja

Ova testera je opremljena sa sistemom za automatsko podmazivanje koji stalno podmazuje lanac i vođicu. Indikator nivoa ulja **25** prikazuje nivo ulja u lančanoj testeri. Ako je nivo ulja ispod jedne četvrtine, onda uklonite bateriju od testere i dopunite pravilan tip ulja.

NAPOMENA: Kada završite sa sečenjem onda uvek ispraznite rezervoar za ulje.

NAPOMENA: Koristite visoko kvalitetno ulje za mač i lanac za pravilno podmazivanje lanca i mača. Možete koristiti SAE30 motorno ulje kao privremenu zamenu. Kada sečete granje na drveću onda se preporučuje ulje za podmazivanje mača i lanca na bazi bilja. Mineralno ulje se ne preporučuje jer može oštetiti drveće. Nikada nemojte koristiti otpadno ulje ili veoma gusto ulje. Oni mogu oštetiti vašu testeru.

Dolivanje ulja u rezervoaru

- Skinite poklopac za ulje **17** i dolijte u rezervoar preporučeno ulje za mač i lanac dok nivo ulja ne dostigne gornji deo indikatora nivoa ulja **25**.
- Ponovo namestite poklopac za ulje.

- Periodično isključite lančanu testeru i proverite indikator nivoa ulja da biste se uverili da se mač i lanac pravilno podmazuje.

Transport testere (sl. A)

Uvek izvadite bateriju **6** iz ručice i prekrijte lanac testere **14** sa koricom mača **15** prilikom transporta testere.

Spajanje modula glave testera sa modulom ručice (sl. I–L)



UPOZORENJE: Oštar pokretni lanac. Da biste sprečili neočekivan rad, uverite se da ste uklonili bateriju iz ručice i da je nameštena zaštitna korica mača na lancu pre nego što sprovedete sledeće operacije. Ako ne uradite tako, onda to može dovesti do ozbiljnih telesnih povreda.

Tri sklopa koja čine testeru su ključna za osiguranje pravilnog sklapanja. Ako se neki sklop ne uklapa dobro s drugim, nemojte koristiti silu.

Spajanjem sklopa ručice **1** sa sklopom glave testere **3** kreira testeru koja je otprilike 1,8 m u dužini, kao na sl. I.

Za pričvršćivanje sklopa ručice na sklop glave testere:

1. Poravnajte žleb **22** na spoljnoj strani spojnog završetka modula ručice **1** s jezičkom **23** na unutrašnjoj strani spojnog završetka na modulu glave testera **3**. Pogledajte sl. J. Spojite kompletno dva dela. Pogledajte sl. K.
2. Navucite navojni naglavak **9** na modulu glave testere do kraja i okrećite navojni naglavak udesno dok se ne zaustavi i kompletno ne prekrije navoje, kao na sl. L.



UPOZORENJE: Uvek proverite da je naglavak kompletno navijen i da crveni navoji nisu više vidljivi. Ako ne navijete naglavak do kraja onda to može rezultovati u odvajanju sklopova, kreirajući opasno stanje. Povremeno proverite spoj da biste osigurali da crveni navoji nisu vidljivi.

Spajanje srednjeg produžetka s modulom glave testere i modulom ručice (sl. A, M)

Dodavanjem srednjeg produžetka **2** na sklop ručice **1** i sklop glave testere **3** kreira testeru koja je otprilike 2,7 m u dužini, kao na sl. M.

Pogledajte u **Spajanje modula glave testere sa modulom ručice** za uputstva kako pričvrstiti srednji sklop na sklop ručice i sklop glave testere.



UPOZORENJE: Uvek proverite da je naglavak kompletno navijen i da crveni navoji nisu više vidljivi. Ako ne navijete naglavak do kraja onda to može rezultovati u odvajanju sklopova, kreirajući opasno stanje. Povremeno proverite spoj da biste osigurali da crveni navoji nisu vidljivi.

DEMONTAŽA



UPOZORENJE: Radi smanjenja opasnosti od ozbiljnih povreda, isključite uređaj i odspojite punjivu bateriju pre bilo kakvih podešavanja ili uklanjanja/postavljanja priključaka ili pribora. Slučajno pokretanje može dovesti do povreda.

Odvajanje modula glave testere (sl. N)



UPOZORENJE: Oštar pokretni lanac. Da biste sprečili neočekivan rad, uverite se da ste uklonili bateriju iz ručice i da je nameštena zaštitna korica mača na lancu pre nego što sprovedete sledeće operacije. Ako ne uradite tako, onda to može dovesti do ozbiljnih telesnih povreda.

Prilikom odvajanja sklopova, bilo da su u režimu s dva ili tri sklopa, uvek odvojite prvo sklop glave testere **3**. U tu svrhu oslonite sklop ručice **1** na tlo i uhvatite sredinu sklopa glave testere jednom rukom kao na sl. N. Koristite drugu ruku za olabavljanje navojnog naglavka i onda razdvojite dve polovine. Ponovite ovaj postupak ako je pričvršćen srednji produžetak.

Pričvršćivanje i podešavanje ramenog kaiša (sl. O)

Ova testera se isporučuje sa podesivim ramenim kaišem.

1. Utaknite rezu ramenog kaiša **28** u montažni otvor za kaiš **19** kao na sl.O.
2. Podesite kaiš tako da je bezbedno namešten preko vašeg ramena.

RUKOVANJE

Uputstvo za upotrebu



UPOZORENJE: Uvek vodite računa o bezbednosnim merama i primenjivim propisima.



UPOZORENJE: Radi smanjenja opasnosti od povreda, isključite uređaj i odspojite punjivu bateriju pre bilo kakvih podešavanja ili uklanjanja/postavljanja priključaka ili pribora. Slučajno pokretanje može dovesti do povreda.

Pravilan položaj ruke (sl. P)



UPOZORENJE: Radi smanjenja opasnosti od ozbiljnih telesnih povreda, **UVEK** primenjujte pravilan položaj ruke kao što je pokazano na slici.



UPOZORENJE: Radi smanjenja opasnosti od ozbiljnih telesnih povreda, **UVEK** sigurno držite alat i budite pripravi za iznenadnu reakciju.

Pravilan položaj ruke znači da jednom rukom treba uhvatiti glavnu ručicu **29**, a drugom penasti rukohvat **7**.

Rad sa testerom (sl. A)



UPOZORENJE: Pročitajte i razumite sva uputstva. Nepoštovanje svih dole navedenih upozorenja i uputstava može izazvati električni udar, požar i/ili ozbiljnu ličnu povredu.



OPREZ: Uvek smanjite zategnuto lanca nakon završetka posla. Lanac sa sakuplja prilikom hlađenja. Ako se ne smanji zategnutost onda može da ošteti testeru.

VAŽNO: Nikada ne koristite testeru koja je oštećena ili nepravilno podešena ili koja nije kompletirana i bezbedno sklopljena. Uverite se da se lanac testere **14** zaustavi kada otpustite prekidač. Nikada ne podešavajte mač **13** ili lanac testere kada motor radi ili kada je baterija pričvršćena.

Podrezivanje/sečenje granja



UPOZORENJA:

- **Nikada nemojte stajati direktno ispod grane koju sećete.** Uvek se postavite izvan putanje padajućeg otpada.
- **Uvek nosite zaštitu za glavu, oči, noge i telo.** Korišćenje zaštite za telo pomaže u smanjivanju opasnosti od povreda prilikom rada s ovim uređajem.
- **Nikada nemojte stajati na merdevine ili drugim nestabilnom podrškama dok koristite testeru.** Uvek izbegavajte položaj koji može da prouzrokuje gubitak ravnoteže i ozbiljne povrede.
- **Držite druge osobe najmanje 15 m udaljeno od radnog područja.** Zbog ometanja možete izgubiti kontrolu.
- **Opasnost od električnog udara.** Da biste sprečili električni udar nemojte raditi u blizini od 15 m od električnih vodova. Uvek proverite okolno područje na skrivene električne vodove.
- **Nemojte produžavati testeru na šipku iznad visine ramena.**

Prekidač za uključivanje i isključivanje (sl. Q)

Uvek budite sigurni u svoj položaj nogu i čvrsto uhvatite testeru obema rukama tako da vam prsti i palci obuhvataju ručicu. Za uključivanje alata povucite unazad dugme za oslobađanje **5** s vašim palcem i onda stisnite okidač **4** s vašim prstima kao na sl. Q. (Čim alat počne da radi možete otpustiti dugme za oslobađanje.) Za isključivanje alata otpustite okidač.

Kuka za uklanjanje grane (sl. A)



OPREZ: Kuka za uklanjanje grane nije kuka za kaiš.

Vaša testera ima kuku za uklanjanje grane **18** čija namena je da pomogne u uklanjanju male do umerene velike odsećene grane.

Sečenje grana sa testerom (sl. A, P, R)



UPOZORENJE: Pustite da alat radi svojim tempom. Ne preopterećujte ga.



UPOZORENJE: Kada sećete grane: Štitnik protiv povratnog udara koji može dovesti do ozbiljne povrede ili smrtni slučaj. Pogledajte **Štitnik protiv povratnog udara**, da biste izbegli rizik od povratnog udara. Ne posežite van domašaja. Uverite se da stabilno stojite. Držite noge odvojeno. Ravnomerno rasporedite svoju težinu na obe noge.

1. Koristite obe ruke da uhvatite testeru kao na slici P. Koristite čvrst stisak. Palac i prsti moraju da obuhvataju šipku i ručicu testere. Držite prste dalje od kanala za izbacivanje prašine od testerisanja **26** prikazano sl. R.
2. Nikada nemojte raditi dok se nalazite u drvetu, u bilo kakvom čudnom položaju ili na merdevinama ili nestabilnoj površini. Možete izgubiti kontrolu nad testerom prouzrokujući ozbiljnu povredu.
3. Pratite niže navedena uputstva za podrezivanje drveća.
 - a. Pre nego što počnete sečenje, uverite se da testera radi sa punom brzinom. Na početku reza postavite pokretni

lanac **14** na granu. Držite testeru čvrsto da biste izbegli odskakanje ili klizanje (bočno pomeranje) testere.

- b. Vodite testeru primenjujući lagani pritisak. Napravite prvi rez 152 mm od trupa drveta na donjoj strani grane. Koristite gornji deo mača **13** za ovaj rez. Napravite rez od 1/3 prečnika grane. Zatim napravite završni rez odozgo. Ako pokušavate da odsečete debelo granje odozgo, grana se zatvara i uklještuje lanac testere u rezu. Ako pokušavate da odsečete debelo granje odozgo, bez donjeg reza, grana može da se rascepa. Nemojte siliti testeru. Motor se preopterećuje i može pregoreti. On će bolje i bezbednije obaviti posao tempom za koji je predviđen.
- c. Uklonite testeru iz reza dok radi pod punom brzinom. Zaustavite testeru otpuštanjem okidača za uključivanje/isključivanje **4**. Uverite se da se lanac testere zaustavio pre nego što odložite testeru na pod.

Oštrina lanca testere



OPREZ: Oštar lanac. Uvek nosite zaštitne rukavice kada rukujete sa lancem. Lanac je oštar i može vas poseći kada ne radi.

VAŽNO: Rezni zubi lanca će odmah otupeti ako dodirnu zemlju, kamen, opeku ili ekser za vreme sečenja.

Da bi vaša lančana testera radila na najbolji mogući način, važno je da zupci lanca uvek budu oštri.

Usluge oštrenja možete naći kod vašeg najbližeg DEWALT servisa.

NAPOMENA: Svaki put nakon oštrenja lanca, on gubi neka svoja svojstva niskog povratnog udara i treba da budete dodatno pažljivi. Preporučuje se da ne oštrite lanac više od četiri puta.

ODRŽAVANJE

Vaš električni alat je dizajniran za rad u dužem vremenskom periodu sa minimalnim zahtevima u pogledu održavanja. Kontinuirani zadovoljavajući rad zavisi od pravilnog održavanja alata i redovnog čišćenja.



UPOZORENJE: Radi smanjenja opasnosti od povreda, isključite uređaj i odspojite punjivu bateriju pre bilo kakvih podešavanja ili uklanjanja/postavljanja priključaka ili pribora. Slučajno pokretanje može dovesti do povrede.

Punjač i punjiva baterija se ne mogu servisirati.

Redovno održavanje obezbeđuje dug i efikasan vek trajanja alata. Posle svakih 10 minuta upotrebe skinite bateriju (pazite jer lanac i mač mogu da budu vrući!) proverite mač i lanac na pravilnu zategnutost i podmazujte u skladu sa **Podmazivanje zategnutosti lanca** i **Podmazivanje lanca**.



Podmazivanje

Vaš električni alat ne zahteva dodatno podmazivanje.



Čišćenje



UPOZORENJE: Suvim vazduhom izduvajte prašinu iz glavnog kućišta i iz ventilacionih otvora zavisno od sakupljanja prašine. Nosite odobrenu zaštitu za oči i odobrenu zaštitu od prašine pri obavljanju ovog postupka.



UPOZORENJE: Nikad ne koristite rastvarače ili druga agresivna hemijska sredstva za čišćenje nemetalnih delova alata. Te hemikalije mogu da oslabe materijale koji se koriste za nemetalne delove. Koristite samo krpu koja je navlažena vodom i blagu sapunicu. Nikad nemojte dozvoliti da voda proдре u alat; nikad ne uranjajte bilo koji deo alata u tečnost.

Opciona dodatna oprema i pribor



UPOZORENJE: S obzirom da dodatna oprema i pribor, osim onih koje nud DEWALT, nisu bili testirani sa ovim proizvodom, korišćenje takvih pribora i dodatne opreme sa ovim alatom bi moglo biti opasno. Da bi se smanjila opasnost od povreda, sa ovim proizvodom treba koristiti samo pribor i dodatnu opremu koje je preporučio DEWALT.

Za više informacija o prikladnim priborima obratite se vašem distributeru.

Zamenski lanac i mač možete naći kod vašeg najbližeg DEWALT servisa.

- DCMPS567 zahteva zamenski lanac sa servisnim brojem dela DT20667-QZ. Zamenski mač od 20 cm (8 inča), servisni broj dela DT20668-QZ.

Zaštita životne sredine



Odvojeno sakupljanje. Proizvodi i baterije označene ovim simbolom ne smeju da budu odloženi sa otpadom iz domaćinstva.



Proizvodi i baterije sadrže materijale koji se mogu reciklirati, smanjujući time potražnju za sirovinama. Reciklirajte električne proizvode i baterije u skladu sa lokalnim propisima. Više informacija možete naći na www.2helpU.com.

Punjiva baterija

Ova dugotrajna punjiva baterija mora da se napuni ako ne proizvodi dovoljnu snagu pri obavljanju poslova koje ste ranije obavljali s lakoćom. Na kraju njenog radnog veka treba je odložiti vodeći računa o našoj životnoj sredini:

- Potpuno ispraznite bateriju, a zatim je uklonite iz alata.
- Li-jonske ćelije se mogu reciklirati. Odnosite ih vašem distributeru ili u lokalnu stanicu za reciklažu. Sakupljene punjive baterije će biti pravilno reciklirane ili odložene.

VODIČ ZA REŠAVANJE PROBLEMA

OBAVEZNO PRATITE BEZBEDNOSNA PRAVILA I UPUTSTVA

Za asistenciju s vašim proizvodom posetite našu veb prezentaciju na www.dewalt.com za spisak servisa.

PROBLEM	MOGUĆI UZROK	REŠENJE
Uređaj se ne pokreće.	Baterija nije pravilno instalirana.	Proverite instaliranje baterije.
	Baterija se ne puni.	Proverite zahteve za punjenje baterije.
	Dugme za deblokadu nije pritisnuto.	Povucite unazad dugme za deblokadu/aktivirajte okidač.
	Konekcije šipke nisu pravilno zategnute.	Pogledajte u Spajanje modula glave testere sa modulom ručice .
Baterija se neće puniti.	Baterija nije utaknuta u punjaču.	Utaknite bateriju u punjaču dok se ne upali LED svetlo.
	Punjač nije priključen.	Priključite punjač u radnu utičnicu. Pogledajte u Punjenje baterije za više detalja.
	Okolna temperatura vazduha je previše vruća ili hladna.	Premestite bateriju na mesto na kojem je temperatura viša od 40 °F (4,5 °C) ili niža od 104 °F (+40 °C).
Pregrejan mač/lanac.	Lanac previše zategnut.	Pogledajte u Podušavanje zategnutosti lanca .
	Neophodno podmazivanje.	Pogledajte u Podmazivanje lanca .
Lanac je labav.	Zategnite pravilno lanac.	Pogledajte u Podušavanje zategnutosti lanca .
Loš kvalitet reza.	Zategnite pravilno lanac.	Pogledajte u Podušavanje zategnutosti lanca . NAPOMENA: Prekomerna zategnutost dovodi do prekomernog habanja i smanjivanja veka trajanja mača i lanca. Nakon svakih 10 minuta upotrebe podmažite lanac uljem.
	Lanac zahteva zamenu.	Pogledajte u Instalirajte i skidanje lanca testere .
Uređaj radi ali ne reže.	Lanac je okrenut u suprotnu stranu.	Pogledajte u Instalirajte i skidanje lanca testere .

ТЕЛЕСКОПСКА ПИЛА

DCMPS567

Ви честитаеме!

Избравте алатка од DEWALT tool. Годишите на искуство, темелниот развој на производи и иновативноста го прават DEWALT еден од најдоверливите партнери на корисниците на професионални електрични алатки.

Технички податоци

		DCMPS567
Напон	$V_{\text{еднонасочна струја}}$	18
Тип на батеријата		Литиум-јонска
Должина на прачка	cm	20
Максимална брзина на ланецот (без оптоварување)	m/s	6,5
Максимална должина на сечење	cm	15
Капацитет на масло	мл	115
Тежина (без батерискиот пакет)	kg	4
Вредност на врева и вибрации (векторска сума по три оски) спрема EN ISO 11680-1:2011:		
L_{PA} (ниво на звучен притисок на емисија)	dB(A)	81,9
L_{WA} (ниво на звучна моќност)	dB(A)	92,0
K (отстапување за дадено ниво на звук)	dB(A)	3
Вредност на емисија на вибрации $a_h =$		
Отстапување K =	m/s^2	<2,5
	m/s^2	1,5

Нивото на емисија на вибрации и/или бука дадено во оваа табела е измерено во склад со стандардизираниот тест даден во EN ISO 11680-1:2011 и може да се користи за споредување на една алатка со друга. Може да се употребува за прелиминарна проценка на изложеност на вибрации.

⚠ ПРЕДУПРЕДУВАЊЕ: Декларираното ниво на емисија на врева и/или вибрации ги претставува главните примени на алатката. Меѓутоа, доколку алатката се употребува за други намени, со други додатоци или лошо се одржува, вибрациите и/или емисијата на врева може да се разликува. Ова може значително да го зголеми нивото на изложеност на вибрации во текот на целокупниот период на работа.

Проценката на нивото на изложеност на вибрации и/или врева исто така треба да го земе во предвид времето кога алатката е исклучена или кога е вклучена но со неа не се извршува работа. Ова може значително да го намали нивото на изложеност на вибрации во текот на целокупниот период на работа.

За да се заштити работникот од ефектите на вибрации и/или врева, треба да се препознаат дополнителни мерки за безбедност како што

се: одржување на алатката и додатоците, затоплување на рацете (релевантно за вибрации), организација на работните задачи.

ЕК-Декларација за сообразност

Директива за машини



Телескопска пила DCMPS567

DEWALT декларира дека производите опишани во делот **Технички податоци** се во склад со: 2006/42/EK, EN 62841-1:2015; EN ISO 11680-1:2011, 2000/14/EK, Анекс V DEKRA Сертификат B.V., Meander 1051 / P.O. Box 5185 6825 MJ ARNHEM / 6802 ED ARNHEM Холандија Идентификациски број на известен орган: 0344

L_{PA} (Измерено ниво на емитиран звучен притисок) 81,9 dB(A)

L_{WA} (гарантирана звучна моќност) 95,0 dB(A)

Овие производи исто така се во склад со Директивата 2014/30/EU и 2011/65/EU. За повеќе информации ве молиме да стапите во контакт со DEWALT преку следнава адреса или да погледнете од другата страна на упатството.

Долу потпишаниот е одговорен за составување на техничките податоци и ја дава оваа декларација во име на DEWALT.

Маркус Ромпел
Заменик Директор на инженеринг, PTE Европа
DEWALT, Richard-Klinger-Straße 11,
D-65510, Идштајн, Германија
22.07.2019



ПРЕДУПРЕДУВАЊЕ: За да го намалите ризикот од пожар, прочитајте го упатството за употреба.

Дефиниции: Насоки за безбедна употреба

Долунаведените дефиниции го опишуваат нивото на сериозност на секој сигнален збор. Ве молиме да го прочитате упатството и да обрнете внимание на овие симболи.



ОПАСНОСТ: Означува ситуација на непосредна опасност која, доколку не се избегне, **ќе** предизвика **смрт или сериозна повреда**.



ПРЕДУПРЕДУВАЊЕ: Означува ситуација на потенцијална опасност која, доколку не се избегне, **би можела** да предизвика **смрт или сериозна повреда**.



ПРЕТПАЗЛИВОСТ: Означува ситуација на потенцијална опасност која, доколку не се избегне, **може** да предизвика **помала или средна повреда**.

Батерии				Полначи/Време на полнење (Минути)							
Каталошки број	V _{Еднонасочна струја}	Ah	Тежина (kg)	DCB104	DCB107	DCB112	DCB113	DCB115	DCB118	DCB132	DCB119
DCB546	18/54	6,0/2,0	1,05	60	270	170	140	90	60	90	X
DCB547	18/54	9,0/3,0	1,46	75*	420	270	220	135*	75*	135*	X
DCB181	18	1,5	0,35	22	70	45	35	22	22	22	45
DCB182	18	4,0	0,61	60/40**	185	120	100	60	60/40**	60	120
DCB183/B	18	2,0	0,40	30	90	60	50	30	30	30	60
DCB184/B	18	5,0	0,62	75/50**	240	150	120	75	75/50**	75	150
DCB185	18	1,3	0,35	22	60	40	30	22	22	22	X
DCB187	18	3,0	0,54	45	140	90	70	45	45	45	90
DCB189	18	4,0	0,54	60	185	120	100	60	60	60	120

*Код на датумот 201811475В или понов

**Код на датумот 201536 или понов

ИЗВЕСТУВАЊЕ: Означува начин на работење кој не е поврзан со повреда на ракувачот и кој, доколку не се избегне, може да предизвика оштетување на имот.



Означува ризик од електричен удар.



Означува ризик од пожар.

ОПШТИ МЕРКИ ЗА БЕЗБЕДНОСТ ПРИ УПОТРЕБА НА ЕЛЕКТРИЧНИ АЛАТКИ



ПРЕДУПРЕДУВАЊЕ: Прочитајте ги сите мерки за претпазливост, упатства, скици и технички карактеристики што ќе ги добиете со оваа електрична алатка. Непридржување кон предупредувањата и упатствата може да доведе до електричен удар, пожар и/или сериозна повреда.

СОЧУВАЈТЕ ГИ СИТЕ МЕРКИ ЗА БЕЗБЕДНОСТ И УПАТСТВА ЗА ИДНО ПРЕГЛЕДУВАЊЕ.

Терминот „електрична алатка“ во предупредувањата се однесува на вашата електрична алатка која работи на струја (преку кабел), или на електрична алатка која работи на батерии (без кабел).

1) Безбедност на работното место

- Одржувајте го работното место чисто и добро осветлено. Пренатрупани и темни места се причина за незгоди.
- Немојте да работите со електрични алатки во експлозивни окружувања, какви што постојат кога има присуство на запалливи течности, гасови или честички. Електричните алатки произведуваат искри што можат да ги запалат честичките или испарувањата.
- Држете ги децата и присутните лица настрана додека употребувате електрична алатка. Одвлекување на вниманието може да предизвика да изгубите контрола.

2) Безбедност од електричен удар

- Приклучокот на електричната алатка мора да се совпаѓа со приклучницата. Никога не го

преправајте приклучокот. Не употребувајте адаптерски приклучоци со заземјени електрични алатки. Непреправените приклучоци и соодветните приклучници ќе го намалат ризикот од електричен удар.

- Избегнувајте телесен контакт со заземјени површини како што се цевки, радијатори, шпорети или фрижидери. Има зголемен ризик од електричен удар ако вашето тело е заземјено.
- Не ги изложувајте електричните алатки на дожд или влажност. Навлегувањето на вода во електрична алатка го зголемува ризикот од електричен удар.
- Употребувајте го правилно кабелот. Никога не го употребувајте кабелот за носење, влечење или исклучување на електричната алатка. Држете го кабелот настрана од топлина, масло, остри рабови или подвижни делови. Оштетените или заплетканите кабли го зголемуваат ризикот од електричен удар.
- Кога работите со електрична алатка надвор, употребувајте продолжен кабел кој е соодветен за надворешна употреба. Употребата на кабел што е соодветен за надворешна употреба го намалува ризикот од електричен удар.
- Доколку работењето со електрична алатка во влажна средина не може да се избегне, употребувајте заштитна диференцијална (FID) склопка. Употребата на заштитна диференцијална (RCD) склопка го намалува ризикот од електричен удар.

3) Лична безбедност

- Бидете претпазливи, внимавајте што правите и користете логика кога работите со електрична алатка. Не употребувајте електрична алатка кога сте уморни или кога сте под влијание на дрога, алкохол или лекови. Еден момент на невнимание за време на работење со електрична алатка може да доведе до сериозна лична повреда.

- b) **Носете опрема за лична заштита. Секогаш носете заштита за очите.** Заштитната опрема, како што се маски против прав, нелизгачки сигурносни обувки, шлемови или штитници за слухот, ќе го намали бројот на повреди кога се употребува за соодветни работни услови.
- c) **Спречете ненамерно вклучување на алатката. Обезбедете прекинувачот да биде во исклучена положба пред да ја приклучите алатката на струја или на батериски пакет, или пред да ја подигнете или пренесувате алатката.** Пренесувањето на електрични алатки со прст на прекинувачот или приклучување на извор на струја на вклучени алатки може да доведе до незгоди.
- d) **Отстранете ги сите алатки за подесување или клучеви пред да ја вклучите електричната алатка.** Клуч или алатка за подесување што е закачена на ротирачкиот дел на електричната алатка може да доведе до повреда.
- e) **Не посегайте предалеку. Цврсто стојте на земјата и бидете во рамнотежа во секое време.** Ова овозможува подобра контрола над електричната алатка во неочекувани ситуации.
- f) **Бидете соодветно облечени. Не носете широка облека или накит. Држете ги косата и облеката настрана од подвижните делови.** Широката облека, накитот или долгата коса може да бидат фатени во подвижните делови.
- g) **Доколку на апаратите постои можност за приклучување на опрема за извлекување и собирање на прав, обезбедете таа да биде приклучена и правилно употребувана.** Собирањето на правот може да ги намали опасностите поврзани со прав.
- h) **Не дозволувајте запознавањето здобиено со често користење на алатките да ви дозволат да се опуштите и да ги игнорирате принципите за безбедност на алатката.** Неодговорна работа може да предизвика сериозна повреда за дел од секунда.

4) Употреба и одржување на електрични алатки

- a) **Не ја употребувајте електричната алатка на сила. Употребувајте електрична алатка што е соодветна за вашата работа.** Соодветната електрична алатка ќе ја заврши работата подобро и побезбедно со брзината за која што била дизајнирана.
- b) **Не употребувајте ја електричната алатка доколку прекинувачот не ја вклучува и исклучува.** Секоја електрична алатка што не може да се контролира преку прекинувачот е опасна и мора да биде поправена.
- c) **Исклучете го приклучокот од изворот на струја и/или извадете го батерискиот пакет, ако може да се извади, од електричната алатка пред да правите подесувања, менувате додатоци или пред да ги одложите**

електричните алатки. Таквите превентивни безбедносни мерки го намалуваат ризикот за случајно вклучување на електричната алатка.

- d) **Одлагајте ги електричните алатки што не ги употребувате надвор од досег на децата и не дозволувајте да ги употребуваат лица кои не се запознаени со нивната функција и со овие упатства.** Електричните алатки се опасни кога со нив ракуваат необучени корисници.
- e) **Одржувајте ги електричните алатки и додатоци. Проверете дали подвижните делови се лошо поставени, заглавени или оштетени, или постои друга состојба која би можела да влијае врз работењето на електричната алатка. Доколку електричната алатка е оштетена, однесете ја на поправка пред да ја употребите.** Многу незгоди се предизвикани поради лошо одржувани електрични алатки.
- f) **Одржувајте ги алатките за сечење остри и чисти.** Правилно одржувани алатки за сечење со остри рабови за сечење имаат помала шанса да се заглават и полесно се управуваат.
- g) **Употребувајте ги електричните алатки, додатоци, и битови итн. во склад со овие упатства, имајќи ги предвид работните услови и работата која треба да се заврши.** Употребата на електрична алатка за работа што е различна од нејзината намена може да доведе до опасна ситуација.
- h) **Одржувајте ги рачките и површините за држење суви, чисти и неизвалкани со масла или масти.** Лизгави рачки и површини за држење не дозволуваат безбедно ракување и контрола на алатката во неочекувани ситуации.

5) Употреба и одржување на батериски алатки

- a) **Полнете само со полнач кој е определен од страна на произведувачот.** Полнач што одговара на еден тип на батериски пакет може да доведе до ризик кога се употребува со друг батериски пакет.
- b) **Употребувајте ги батериските алатки само со батериски пакети кои се посебно определени за нив.** Употребата на било какви други батериски пакети може да доведе до ризик од повреда или пожар.
- c) **Кога батерискиот пакет не се употребува, држете го настрана од други метални предмети како што се: спојници за хартија, парички, клучеви, шајки, завртки или други мали метални предмети кои можат да направат спој помеѓу двата батериски терминали.** Правењето на краток спој помеѓу батериските терминали може да предизвика изгореници или пожар.
- d) **Течност може да биде исфрлена од батеријата поради неправилна употреба; не ја допирајте. Доколку случајно дојде до допир, исплакнете со вода. Доколку течноста дојде во допир со**

очите, побарајте и медицинска помош. Течноста исфрлена од батеријата може да предизвика иритација или изгореници.

- e) **Не користете батериски пакет или алатка што се оштетени или модифицирани.** Оштетените или модифицираните батерии може да покажат непредвидливо однесување што може да предизвика пожар, експлозија или ризик од повреда.
- f) **Не изложувајте батериски пакет или алатка на оган или прекумерна температура.** Изложеноста на оган или температура над 130 °C може да предизвика експлозија.
- g) **Следете ги сите упатства за полнење и не полнете го батерискиот пакет или алатката надвор од температурниот опсег наведен во упатствата.** Полнењето неправилно или на температури надвор од наведениот опсег може да ја оштети батеријата и да го зголеми ризикот од пожар.

б) Сервис

- a) **Вашите електрични алатки треба да ги сервисира квалификувано лице кое користи само идентични резервни делови.** Вака ќе бидете сигурни дека се одржува безбедноста на електричната алатка.
- b) **Никога не сервисирајте оштетени батериски пакети.** Сервисот на батериските пакети треба да го врши само производителот или овластените даватели на услуги.

ВАЖНИ БЕЗБЕДНОСНИ УПАТСТВА

ПРЕДУПРЕДУВАЊЕ: За да намалите ризик од повреда:

- Пред употреба, проверете дали сите што ја користат оваа единица ги читаат и ги разбираат сите безбедносни упатства и други информации содржани во овој прирачник.
- Зачувајте ги овие упатства и прегледувајте често.

ПРЕДУПРЕДУВАЊЕ: Кога ги користите електронските алатки, треба да ги почитувате основните мерки на безбедност секогаш за да го намалите ризикот од пожар, електричен удар и лична повреда вклучувајќи го следното.

1. **Избегнувајте опасна околина** – Не користете уреди на влажни или мокри места.
2. **Не употребувајте кога врне дожд.**
3. **Чувајте ги децата далеку** – Сите посетители треба да се чуваат на растојание од работната површина.
4. **Облекувајте се соодветно** – Не носете широка облека или накит. Тие можат да бидат фатени во подвижни делови. Се препорачува употреба на гумени ракавици

и соодветна облека кога работите на отворено. Носете заштитна капа за да ја соберете долгата коса.

5. **Косристите безбедносни очила** – Секогаш користете маска за лице или прашина ако операцијата е правлива.
6. **Користете соодветен уред** – Не користете уред за кое било работно место освен она за кое е наменето.
7. **Не ги фаќајте изложените сечила за сечење или рабовите за сечење кога го земате или држите апаратот.**
8. **Не употребувајте сила на уредот** – Ќе ја заврши работата подобро и со помала веројатност од ризик од повреда по стапка за која е дизајнирана.
9. **Не претерувајте** – Цврсто стојте на земјата и бидете во рамнотежа во секое време.
10. **Останете Внимателни** – Внимавајте што правите. Употребувајте логика. Не го употребувајте уредот кога сте уморни.
11. **Исклучете го уредот** – Отстранете ја батеријата кога не се користи, пред сервисирање, кога менувате додатоци како што се сечила и слично.
12. **Чувајте уреди во мирување во затворени простории** – Кога не се користат, уредите треба да се чуваат во затворено простории на суво и високо или заклучено место – недостапно за деца.
13. **Внимателно одржувајте го уредот** – Заради најдобри перформанси и за да го намалите ризикот од повреда, одржувајте остри и чисти рабови. Следете ги упатствата за подмачкување и менување на додатоци. Повремено прегледувајте ги алатките и, доколку се оштетени, однесете ги на поправка во овластен сервис. Одржувајте ги рачките суви, чисти и неизвалкани со масло или маст.
14. **Проверете ги оштетените делови** – Пред понатамошна употреба на апаратот, заштитник или друг дел што е оштетен треба внимателно да се провери за да се утврди дека ќе работи правилно и ќе ја изврши својата наменета функција. Проверете дали се добро поставени подвижните делови, дали се блокирани, дали некој дел или држач е скршен, или постои било каква друга состојба што може да влијае на работата. Штитник или некој друг дел што е оштетен треба правилно да се поправи или замени во овластен сервисен центар доколку не е назначено спротивно во ова упатство за употреба.

СОЧУВАЈТЕ ГИ ОВИЕ УПАТСТВА

-  **ПРЕДУПРЕДУВАЊЕ - Не работете во близина на струјни кабли.** Оваа единица не е дизајнирана да обезбеди заштита од електричен удар во случај на контакт со високи далекуводи, Прегледајте ги локалните регулативи за безбедни далечини од високи далекуводи и обезбедете дека работната положба е безбедна пред да ракувате со продолжените со телескопската верижна пила поткаструвач.

- **Држете ги сите делови од телото подалеку од ланецот на пилата. Не го отстранувајте отсечениот материјал и не го држете материјалот што треба да се сече додека листовите се во движење. Осигурајте прекинувачот на алатката да е во исклучена положба кога чистите заглавен материјал. Листовите може да се движат откатко алатката ќе се исклучи.** Еден момент на невнимание при работење со телескопската пила може да доведе до сериозна лична повреда.
- **Држете ја телескопска пила за рачката и обезбедете дека верижната пила не се движи.** Кога ја пренесувате или одложувате телескопската пила, секогаш монтирајте го капакот врз верижната пила. Правилното ракување со телескопската пила ќе ја намали можноста за повреди од верижната пила.
- **Држете ја електричната алатка само за изолираните површини за држење, бидејќи сечилото може да се допира со скриена инсталација.** Доколку верижната пила допре жица под напон, тоа може да ги доведе изложените метални делови од електричната алатка под напон и може да предизвика електричен удар кај ракувачот.
- **Не ја употребувајте телескопската пила при лоши временски услови, особено кога има ризик од грмотевици.** Ова го намалува ризикот од удар од грмотевица.
- **Секогаш употребете ги двете раце кога ракувате со телескопската пила.** Држете ја телескопската пила со две раце за да избегнете губење на контрола.

Секогаш употребете заштита за главата кога ракувате со телескопската пила над ниво на глава.

Паѓачките остатоци можат да доведат до сериозна повреда.

СПЕЦИФИЧНИ ПРАВИЛА ЗА БЕЗБЕДНОСТ



ПРЕДУПРЕДУВАЊЕ: Некои прашина содржат хемикалии, познати во државата Калифорнија, дека предизвикуваат рак, дефекти при раѓање или други репродуктивни штети. Некои примери за вакви хемикалии се:

- соединенија во ѓубрива,
 - соединенија во инсектициди, хербициди и пестициди,
 - арсен и хром од хемиски обработено дрво.
- За да го намалите вашето изложување на овие хемикалии, работете во добро-проветрени места и работете со одобрена безбедносна опрема како што се маските за прав што се посебно дизајнирани за филтрирање на микроскопски честички.
- **Избегнувајте долгорочен контакт со прав од шмирглање, сечење, брусење, дупчење и други градежни активности. Носете заштитна облека и измијте ги изложените делови со сапун и вода.** Доколку дозволите прав да навлезе во вашата уста

и очи или да се насоебере врз кожата може да доведе до внесување на штетни хемикалии.



ПРЕДУПРЕДУВАЊЕ: Употребата на оваа алатката може да произведе и/или распредели прав, што може да предизвика сериозна и трајни дишни или други оштетувања. Секогаш користете дозволена респираторна заштита соодветна за изложеност на прав. Директни честички подалеку од лицето и телото.



ПРЕТПАЗЛИВОСТ: Секогаш носете соодветна општа и заштитна опрема за слухот при употреба. При некои услови и времетраење на употреба, бучавата од овој производ може да придонесе за губење на слух.

Пред употреба на телескопската пила

- **За безбедно ракување, прочитајте и разберете ги сите упатства пред да ја употребувате телескопската пила.** Следете ги сите безбедносни упатства. Неследењето на сите долунаведени безбедносни упатства може да доведе до сериозна лична повреда.
- **Внимавајте што правите.** Употребувајте логика. Не ја употребувајте телескопската пила кога сте уморни.
- **Употребувајте ја телескопската пила само за сечење на гранки од дрва.** Не ја употребувајте телескопската пила за цели за кои што не е наменета. Не користете за сечење други предмети.
- **Само добро обучени возрасни треба да ракуваат со телескопската пила.** Никогаш не им дозволувајте на деца да ракуваат со неа.
- **Не им дозволувајте на деца или необучени лица да ја употребат оваа единица.**
- Носете ја следната заштитна опрема кога ракувате со телескопската пила:
 - издржливи ракавици
 - безбедносни обувки со челични прсти со стапала што не се лизгаат
 - заштитни очила или мрежа за лице
 - безбедносна цврста капа
 - пригушувачи за уши или тампони за уши
 - маска за лице или за прав (доколку работите на прашливи места)
- **Носете долги цврсти панталони и чизми.** Не носете лабава облека, кратки панталони, накит од кој било вид или не одете боси.
- Обезбедете дека долгата коса е над раменици за да спречите заплеткување во подвижните делови.
- Пред сечење, секогаш обезбедете го следново:
 - чиста работна површина
 - безбедна подлога
 - планирана патека за повлекување од паѓање на гранки
- Прегледајте го дрвото пред кастрење. Направете простор гранките да паѓаат слободно на земја.

- Не користете ја вашата телескопска пила за да сечете фиданки.

Додека ја употребувате телескопската пила



ОПАСНОСТ: За да го намалите ризикот од електричен удар, не користете влажни површини. Не го изложувајте на дожд. Одложете во затворена просторија.



ОПАСНОСТ: Избегнувајте ненамерно стартување – со инсталирана батерија, не носете го уредот со прст на прекинувачот. Бидете сигурни дека прекинувачот е исклучен при инсталирање на батерија.

- Бидете внимателни. Употребувајте логика додека работите со единицата.
- Одржувајте го работното место чисто. Пренатрупани работни места се причина за повреди.
- Секогаш отстранувајте ја батеријата од телескопската пила кога завршувате со сечење или кога останува без надзор.
- Чувајте ги децата, животните и минувачите најмалку 15 m подалеку од телескопската пила. Само корисникот на телескопската пила треба да биде во работната област.
- Не користете ја телескопската пила за да сечете дрва.
- Не фаќајте го изложениот ланец на пила кога ја подигнувате или држете телескопската пила.
- Цврсто држете ја телескопската пила, со едната рака на дршката-чкрапало, а со другата рака на дршката на прачката.
- Држете го прстот подалеку од чкрапалото додека не е спремно за сечење.
- Пред да ја вклучите телескопската пила, обезбедете дека ланецот не се допира на ништо.
- Држете ги сите делови на телото подалеку од ланецот кога работи телескопската пила.
- Не употребувајте сила на телескопската пила додека сечете. Применете малку притисок. Алатката ќе ја заврши работата подобро и побезбедно при брзината за која е предвидена.
- Пренесувајте ја телескопската пила од едно место до друго:
 - со извадена батерија,
 - прсти на страна/далеку од прекинувачот,
 - со држење на прачката на урамнотежени места, и
 - со прачката за водење и ланецот позади и со прицврстена футрола.
- Не сечете мали четки и садници со телескопска пила. Тенката материја може да се фати во ланецот и да изврши повратен удар кон вас. Ова исто може да ве исфрли надвор од рамнотежа.
- Не работете при слаба светлина.

- Цврсто стојте на површината и одржувајте рамнотежа. Не посегайте предалеку. Посегнувањето предалеку може да доведе до губење на рамнотежата и изложеност на жешки површини.
- Држете ги сите делови од телото подалеку од било кои делови во движење.
- Под никакви услови не употребувајте никакви додатоци со овој производ кои не се обезбедени со него или не се идентификувани како соодветни за употреба со овој производ во упатството за употреба.
- Прегледајте ја телескопската пила пред секоја употреба и по спуштање или други влијанија. Осигурајте се дека нема значајни дефекти или штета.

Не употребувајте ја телескопската пила:

- додека сте под влијание на алкохол, лекови или дрога.
- на дожд или на влажни и мокри места.
- каде што се присутни високо-запалливи течности или гасови.
- ако телескопската пила е оштетена, погрешно прилагодена или не е целосно и безбедно склопена.
- ако чкрапалото не ја вклучува и исклучува телескопската пила. Листовите мора да запрат да се движат кога ќе го ослободите чкрапалото. Обезбедете расипаниот прекинувач да биде заменет во овластен сервисен центар. Погледнете во делот **Додатоци под Одржување**.
- кога се брзате.
- додека сте на дрво или на скала.
- додека сте на кревалки, лостови или на платформи.
- при силен ветер и невреме.

ОПШТИ ПРАВИЛА ЗА БЕЗБЕДНОСТ



ОПАСНОСТ: Опасност од електричен удар.

Сериозна повреда или смрт од електричен удар ако се допре довод на струја. Никогаш не користете во близина на кој било електричен извор, жици или електрични линии.



ПРЕДУПРЕДУВАЊЕ: За безбедно работење, прочитајте и разберете го упатството на сопственикот.

Носете штит за лице (и/или заштитни очила) и тврда капа за заштита од паѓање на остатоци. Секогаш имајте јасна работна површина, патека за повлекување и бидете свесни за локацијата на екстремитетите/гранките за да избегнете паѓање на екстремитетите и остатоците. Чувајте ги минувачите оддалечени 15 m подалеку кога работи пила. За да го намалите ризикот од електричен удар, не користете на влажни површини. Не го изложувајте на дожд. Одложете внатре.

- За да се заштитите од паѓање на гранките, не стојте директно под гранката или екстремитетите што се исечени. Оваа единица не треба да се држи под агол поголем од 60° од нивото на земјата.
- Одржувајте ги рачките суви, чисти и неизвалкани со масло.

- Пред да го вклучите уредот, осигурајте се дека ланецот не се допира до некој предмет.
- Осигурајте се дека ланецот престанал пред да го оставите уредот долу.

Сервис

- Сервисирањето на алатката мора да биде извршено само од страна на квалификуван персонал. Сервисирање или одржување од страна на неквалификуван персонал може да доведе до ризик од повреда. Погледнете во делот **Одржување** во овој прирачник.
- Кога ја сервисирате оваа алатка, употребувајте само идентични резервни делови. Следете ги упатствата во делот **Одржување** во овој прирачник. Употребата на неовластени делови или наследувањето на упатствата од делот Одржување може да доведе до ризик од електричен удар или повреда.

Штитник од повратен удар



ПРЕДУПРЕДУВАЊЕ: До повратен удар може да дојде кога врвот од прачката за наведување ќе се допре на некој предмет или кога дрвото ќе се спои и ќе го заглави ланецот во резот. Во некои случаи, допир на врвот може да доведе до ненадејна повратна реакција, удирајќи ја прачката за наведување нагоре и наназад кој ракувачот. Заглавувањето на ланецот на пилата низ горниот дел од прачката за наведување може брзо да ја турне прачката за наведување назад кон ракувачот. Било која од овие реакции може да предизвика губење на контрола врз пилата, што може да доведе до сериозна повреда на ракувачот.



СЛЕДНИТЕ МЕРКИ ЗА ПРЕТПАЗЛИВОСТ ТРЕБА ДА СЕ СЛЕДАТ ЗА ДА СЕ СВЕДЕ ПОВРАТНИОТ УДАР ДО МИНИМУМ:

- Цврсто држете ја телескопската пила. Држете ја пилата со цврсто со двете раце додека уредот работи. Постојано држете ја цврсто, а вашите палци и прсти целосно нека ги опфаќаат рачката на пилата и телескопот.
- Не посегајте предалеку.
- Цврсто стојте на земјата и бидете во рамнотежа во секое време.
- Не дозволувајте врвот на прачката за наведување да дојде во допир со дрво, гранка, тлото или друга препрека.
- Немојте да ја продолжувате рачката на телескопот на пилата над висината на рамениците.
- Употребете уреди како што се ланец за намален повратен удар, систем за сопирање на ланецот и прачки за наведување со намален повратен удар за да ги намалите ризиците поврзани со повратниот удар.
- Користете само резервни прачки и ланци кои што се назначени од производителот или еквивалентни.
- Никогаш не дозволувајте подвижниот ланец да дојде во допир со предмет на врвот на прачката за наведување.

- Одржувајте ја работната околина чиста од препреки како што се други дрва, гранки, камења, огради итн. Елиминирајте или избегнувајте ги препреките што ланецот на вашата пила може да ги удри додека сечете низ некое дрво или гранка.
- Одржувајте го ланецот на вашата пила остар и соодветно затегнат. Лабав или тап ланец може да ја зголеми шансата од повратен удар. Проверете ја напнатоста во редовни интервали кога моторот е запрен и батеријата отстранета.
- Започнете и продолжете со сечење само ако пилата движи при полна брзина. Ако ланецот се движи со помала брзина, има поголема шанса да дојде до повратен удар.
- Сечете една по една гранка.
- Внимавајте доколку навлегувате во претходен засек. Поставете ребрести одбојници во дрвото и дозволете му на ланецот да постигне полна брзина пред да продолжите со сечењето.
- Не се обидувајте да вршите длабински засеци или сечења на дупка.
- Внимавајте трупците да не се мрдаат или некои други сили кои би можеле да го затворат засекот и да го прикештат или да паднат во ланецот.

Безбедносни карактеристики за повратен удар



ПРЕДУПРЕДУВАЊЕ: Следните карактеристики се вклучени во телескопската пила за да ви помогнат при намалување на ризикот од повратен удар; сепак, тие карактеристики нема целосно да ја елиминираат оваа опасна реакција. Како корисник на телескопска пила, не се потпирајте само на безбедносните уреди. Морате да ги следите сите безбедносни правила, упатства и одржувањето во овој прирачник за да помогнете да се избегне повратен удар и други сили кои би можеле да доведат до сериозна повреда.

- **Прачката за наведување со намален повратен удар**, е дизајнирана со врв со мал радиус кој го намалува обемот на зоната под ризик од повратен удар на врвот на прачката за наведување. Прачка за наведување со намален повратен удар е таквата за која е докажано дека значително го намалува бројот и сериозноста на повратни удари со тестови според безбедносните услови за електричните верижни пили.
- **Ланецот со низок повратен удар**, е дизајниран со обликуван мерач на длабочина и заштитна врска која ја неутрализира силата на повратниот удар и дозволува дрвото постепено да навлегува во секачот. Ланец со намален удар е ланец кој ги исполни барањата за изведба на повратни информации кога се тестира на репрезентативниот примерок на ланци.

Имиња и термини на телескопски пили

- **Погонски запчаник или запчаник** - Забестиот дел кој го движи ланецот на пилата.

- **Прачка за наведување** - Цврста структура со пруга што ја поддржува и води верижната пила.
- **Футрола за прачка за наведување** - Прилог наместен околу прачката за наведување за да се спречи контакт на запците кога пилата не се употребува.
- **Повратен удар** - Движењето нанапред или наназад или двете на водилката што се случува кога ланецот во близина на врвот на горниот дел на прачката за наведување ќе се допре до некој предмет, како што е трупец или гранка, или кога дрвото ќе се затвори и ќе ја приклезшти верижната пила.
- **Ланец со низок повратен удар** - Ланец кој го намалува повратниот удар. (кога е тестиран на репрезентативен примерок на верижни пили.
- **Прачка за наведување со намален повратен удар** - Прачка за наведување за која е докажано дека значително го намалува повратниот удар.
- **Резервен ланец за пила** - Ланец кој го намалува повратниот удар според тестирање со одредени пили со ланец. Можеби не ги исполнува барањата за изведба кога се користи со други пили.
- **Ланец на пила** - Јамка од ланец која има запци за сечење, со која се сече дрвото и која ја движи моторот и е поддржана од прачката за наведување.
- **Браник со шилци (Шилци)** - Наострениот заб или забци за употреба кога кастрите или пивотирате со пилата и одржувате позиција додека сечете.
- **Прекинувач** - Уред кој, кога се употребува, ќе го вклучи или прекине електричното коло на моторот на пилата.
- **Осигурувач на прекинувач** - подвижна кочница која го спречува случајното активирање на прекинувачот додека тој не биде рачно активиран.
- **Поткастрување (Кроене)** - Процес на сечење на екстремитети од дрво.
- **Подсечување** - Нагорен пресек од долната страна на лог или екстремитет. Ова е направено додека се наоѓа во нормална позиција на сечење и сече со врв на прачка за наведување.

Одложување

1. **Одложете внатре.** Најдобро место за одлагање е на ладно и суво настрана од директна сончева светлост и преголема топлина или студ.
2. **После завршувањето на работата, секогаш намалете ја тензијата на ланецот. Конецкијата на ланецот додека да се излади.** Ако напнатоста не се намали, може да ја оштети пилата.

Останати ризици

Дури и ако се применат соодветните правила за безбедност и се воведат безбедносна опрема, одредени останати ризици не може да се избегнат. Тоа се:

- Оштетување на слухот.
- Ризик од повреда на ракувачот поради излетани парчиња.

- Ризик од изгорениците поради загревањето на додатоците при работењето.
- Ризик од повреда на ракувачот поради долготрајна употреба.

СОЧУВАЈТЕ ГИ ОБИЕ УПАТСТВА

Полначи

DEWALT полначите немаат потреба од никакво подесување и направени се да бидат што е можно поедноставни за употреба.

Безбедност од електричен удар

Електромоторот е наменет само за работа со определен напон. Секогаш проверете дали напонот од батерискиот пакет одговара на напонот што е деклариран на плочката. Исто така осигурајте напонот на вашиот полнач да се совпаѓа со напонот од приклучницата за струја.



Вашиот DEWALT полнач е двојно изолиран во склад со EN60335; затоа не е потребна жица за заземјување.

Доколку електричниот кабел е оштетен, мора да биде заменет со специјално подготвен кабел што е достапен преку мрежата на сервиси на DEWALT.

Замена на приклучокот за струја (само за Велика Британија и Ирска)

Доколку треба да се монтира нов приклучок за струја:

- Безбедно ослободете се од стариот приклучок.
- Поврзете го кафеавиот кабел со терминалот што е под напон во приклучокот.
- Поврзете го синиот кабел со неутралниот терминал.



ПРЕДУПРЕДУВАЊЕ: Ништо не смее да се поврзува на терминалот за заземјување.

Следете ги упатствата за монтирање и обезбедете квалитетни приклучоци. Препорачан осигурувач: 3 А.

Употреба на продолжен кабел

Продолжен кабел не треба да се употребува освен ако не е апсолутно потребен. Употребувајте продолжен кабел со проверен квалитет што одговара на струјниот приклучок на вашиот полнач (погледнете во делот **Технички податоци**). Минималниот попречен пресек на проводникот е 1 mm²; максималната должина е 30 m.

Секогаш целосно одмотајте го кабелот кога употребувате продолжен кабел од макара.

Важни упатства за безбедност за сите полначи на батерии

СОЧУВАЈТЕ ГИ ОБИЕ УПАТСТВА: Ова упатство за употреба содржи важни упатства за безбедност и употребување на компатибилни полначи на батерии (погледнете во делот **Технички податоци**).

- Пред да го употребите полначот, прочитајте ги сите упатства и ознаки за безбедност на полначот, батерискиот пакет и на производот со кој се употребува батерискиот пакет.

 **ПРЕДУПРЕДУВАЊЕ:** Опасност од електричен удар. Не дозволувајте било каква течност да навлезе во полначот. Тоа може да доведе до електричен удар.

 **ПРЕДУПРЕДУВАЊЕ:** Препорачуваме употреба на заштитна диференцијална (FID) склопка со рејтинг на диференцијална струја од 30mA или помалку.

 **ПРЕТПАЗЛИВОСТ:** Опасност од изгореници. За да го намалите ризикот од повреди, полнете само полниви батерии произведени од DEWALT. Другите видови на батерии можат да пукнат, предизвикувајќи повреда на ракувачот и оштетување.

 **ПРЕТПАЗЛИВОСТ:** Треба да се надгледуваат децата за да се осигура дека не си играат со уредот.

ИЗВЕСТУВАЊЕ: Под одредени околности, кога полначот е приклучен на довод на струја, странично тело може да предизвика краток спој помеѓу изложените контакти за полнење во полначот. Страните тела што спроведуваат електрична струја како што се челична волна, алуминиумска фолија, било какво насобирање на метални честички или други страни тела мора да се држат подалеку од отворите на полначот. Секогаш исклучувајте го полначот од извор на струја кога нема батериски пакет во отворот. Исклучете го полначот од штекер пред да започнете да го чистите

- **НЕМОЈТЕ да се обидуваат да го полните батерискиот пакет со било кои други полначи освен оние споменати во ова упатство.** Полначот и батерискиот пакет се специјално направени да работат заедно.
- **Овие полначи не се наменети за било каква друга употреба освен за полнење на DEWALT полниви батерии.** Било каква друга употреба може да доведе до ризик од пожар или електричен удар.
- **Не го изложувајте полначот на дожд или снег.**
- **Повлечете за приклучокот а не за кабелот кога го исклучувате полначот од приклучницата за струја.** Ова ќе го намали ризикот од оштетување на електричниот приклучок и на кабелот.
- **Обезбедете дека кабелот е лоциран за да не газите врз него, да не се сопнувате од него или на некаков друг начин да му нанесувате потрес или штета.**
- **Не употребувајте продолжен кабел доколку тоа не е апсолутно потребно.** Употребата на несоодветен продолжен кабел може да доведе до ризик од пожар или електричен удар.
- **Не поставувајте било какви предмети врз полначот и не го поставувајте полначот врз мека површина која може да ги блокира отворите за вентилација и да доведе до претерано внатрешно загревање.** Поставувајте го полначот настрана од какви било извори на топлина. Полначот се вентилира преку отворите на горната и долната страна од куќиштето.

- **Не употребувајте полнач со оштетен кабел или приклучок—обезбедете тие веднаш да бидат заменети.**
- **Не употребувајте полнач доколку тој претрпел силен удар, или бил испуштен или оштетен на било каков друг начин.** Однесете го во овластен сервисен центар.
- **Не го расклопувајте полначот; однесете го во овластен сервисен центар кога ќе биде потребен сервис или поправка.** Неправилното склопување може да доведе до ризик од електричен удар или пожар.
- Во случај на оштетување на струјниот кабел, истиот мора веднаш да биде заменет од страна на производителот или од негов сервисер или слично квалификувано лице за да се спречи опасна ситуација.
- **Исклучете го полначот од довод на струја пред да започнете со било какво чистење.** Ова ќе го намали ризикот од електричен удар. Отстранувањето на батерискиот пакет нема да го намали овој ризик.
- **НИКОГАШ не се обидувајте да споите два полначи заедно.**
- **Полначот е направен да работи со стандарден домашен напон од 230V.** Немојте да се обидувате да го употребувате со било кој друг напон. Ова не важи за транспортниот полнач.







Полнење на батерија (Скица В)

1. Вклучете го полначот во соодветна приклучница за струја пред да го вметнете батерискиот пакет.
2. Вметнете го батерискиот пакет **1** во полначот, притоа осигурувајќи се дека батеријата е целосно наместена во полначот. Црвеното светло (што означува полнење) постојано ќе трепка, означувајќи дека процесот на полнење е започнат.
3. Завршетокот на полнењето ќе биде означен со тоа што црвеното светло ќе остане да свети непрекинато. Во тој момент, батерискиот пакет е целосно наполнет и може да се употребува или може да се остави да стои во полначот. За да го отстраните батерискиот пакет од полначот, притиснете го копчето за ослободување на батериите **24** на батерискиот пакет.

НАПОМЕНА: За да се осигураат максимални перформанси и времетраење на литиум-јонските батериски пакети, целосно наполнете го батерискиот пакет пред првата употреба.

Дејство на полначот

Погледнете ги долунаведените индикатори за да ја видите состојбата на наполнетост на батерискиот пакет.

Индикатори за наполнетост		
	Се полни	
	Целосно наполнета	
	Застој поради топла или ладна батерија*	

*Црвената светилка ќе продолжи да трепка, но жолт индикатор ќе свети за време на овој процес. Откако батерискиот пакет ќе постигне соодветна температура, жолтиот индикатор ќе се исклучи и полначот ќе продолжи со полнењето.

Компатибилниот(те) полнач(и) нема да полни(ат) дефектен батериски пакет. Полначот ќе покаже неисправна батерија со тоа што нема да светне.

НАПОМЕНА: Ова исто така може да значи и проблем со полначот.

Ако полначот укаже на проблем, однесете го полначот и батерискиот пакет на тестирање во овластен сервисен центар.

Застој поради топла или ладна батерија

Кога полначот ќе препознае батерија која е премногу топла или премногу ладна, тој автоматски влегува во режим на застој поради топла или ладна батерија и ќе го прекине полнењето се додека батеријата не достигне соодветна температура. Полначот тогаш автоматски ќе се префрли во режим за полнење на батерискиот пакет. Оваа можност осигурува максимален век на траење на батерискиот пакет.

Ладен батериски пакет ќе се полни побавно од топол батериски пакет. Батерискиот пакет ќе се полни со побавно темпо низ целиот циклус на полнење и нема да постигне максимална брзина на полнење дури и ако батерискиот пакет се загрее.

Полначот DCB118 е опремен со внатрешен вентилатор кој е дизајниран да го излади батерискиот пакет. Вентилаторот автоматски ќе се вклучи кога батерискиот пакет ќе треба да се олади. Никога не ракувајте со полначот ако вентилаторот не функционира соодветно или ако отворите за вентилација се блокирани. Не дозволувајте страни предмети да навлезат во внатрешноста на полначот.

Систем за електронска заштита

XR алатките со литиум-јонски батерии се направени со систем за електронска заштита што ќе ја заштити батеријата од преоптоварување, прегревање или целосно празнење.

Алатката автоматски ќе се исклучи доколку се активира системот за електронска заштита. Доколку ова се случи, поставете ја литиум-јонската батерија на полначот додека не се наполни целосно.

Монтирање на сид

Овие полначи се дизајнирани да можат да се монтираат на сид или да стојат исправено на маса или на работна површина. Ако го монтирате на сид, поставете го полначот во близина на штекер и подалеку од раб или други препреки кои би можеле да го отежнат протокот на воздух. Употребете го задниот дел на полначот како пример за местоположбата на завртките за монтирање на сид. Монтирајте го полначот со употреба на завртки за гипс-картон (се продаваат одвоено) на должина од најмалку 25,4 mm со дијаметар на глава на завртка од 7–9 mm, зашрафена во дрво за оптимална длабочина со која се остава завртката изложена околу 5,5 mm. Порамнете ги отворите на задниот дел од

полначот со изложените завртки и целосно вметнете ги во отворите.

Упатства за чистење на полнач



ПРЕДУПРЕДУВАЊЕ: Опасност од електричен удар. Исклучете го полначот од приклучница за наизменична струја пред да започнете со чистење. Правта и маста може да се отстранат од надворешноста на полначот со употреба на крпа или мека не-метална четка. Немојте да употребувате вода или било какви раствори за чистење. Никога не дозволувајте било каква течност да навлезе во алатката; никогаш не потопувајте кој било дел од алатката во течност.

Батериски пакети

Важни упатства за безбедност за сите батериски пакети

Кога порачувате замена на батериски пакет, задолжително дадете информации за каталошкиот број и напонот.

Батерискиот пакет не е целосно наполнет кога ќе го извадите од пакувањето. Пред да ги употребите батерискиот пакет и полначот, прочитајте ги долу наведените упатства за безбедност. Потоа следете ги опишаните постапки.

ПРОЧИТАЈТЕ ГИ СИТЕ УПАТСТВА

- **Немојте да полните или употребувате батерии во експлозивни окружувања, какви што постојат кога има присуство на запалливи течности, гасови или честички.** Вметнувањето или отстранувањето на батеријата од полначот можат да ги запалат овие честички или испарувања.
- **Никогаш не ја ставајте батеријата во полначот на сила. Не ја модифицирајте батеријата на било кој начин за да ја собере во несоодветен полнач бидејќи батеријата може да пукне и да му нанесе сериозна повреда на ракувачот.**
- *Полнете ги батериските пакети само во полначи произведени од страна на DEWALT.*
- **НЕМОЈТЕ** да ги прскате или да ги потопувате во вода или во други течности.
- **Немојте да ги одлагате или употребувате алатката и батерискиот пакет на места каде што температурата може да достигне или надмине 40 °C (104 °F) (како што се шупи или метални градби во лето).**
- **Немојте да го согорувате батерискиот пакет дури и ако е тешко оштетен или целосно истрошен.** Батерискиот пакет може да експлодира во оган. Настануваат отровни испарувања и материјали кога се согоруваат литиум-јонски батериски пакети.
- **Доколку содржината на батеријата дојде во допир со кожа, веднаш измијте го местото со благ сапун и вода.** Доколку течноста од батеријата влезе во око, плакнете со вода преку отвореното око во траење од 15 минути или додека не престане дразбата. Доколку е потребна медицинска помош, електролитот на

батеријата се состои од мешавина од течни органски карбонати и соли на литиум.

- **Содржината на отворената батерија може да предизвика надразнување на дишните патишта.** Овозможете пристап на свеж воздух. Доколку симптомите продолжат, побарајте медицинска помош.



ПРЕДУПРЕДУВАЊЕ: Опасност од изгореници. Течноста од батеријата може да стане запаллива доколку биде изложена на искра или оган.



ПРЕДУПРЕДУВАЊЕ: Никогаш не се обидувајте да го отворите батерискиот пакет поради било која причина. Доколку батерискиот пакет напукне или се оштети, немојте да го вметнувате во полначот. Немојте да го гмечите, испуштате или оштетувате батерискиот пакет. Немојте да употребувате батериски пакет или полнач што силно е ударен, испуштен, прегазен или оштетен на било кој начин (нпр. прободен со хефт муниција, ударен со чекан или нагазен). Тоа може да доведе до електричен удар. Оштетените батериски пакети треба да се вратат во сервисен центар заради рециклирање.



ПРЕДУПРЕДУВАЊЕ: Опасност од пожар. Не го одложувајте или пренесувајте батерискиот пакет така што метални предмети можат да се допираат до изложените батериски терминали. На пример, не го ставајте батерискиот пакет во престилки, џебови, кутии за алат, кутии за прибор, фиоки итн. во кои има лабави клинцци, завртки, клучеви итн.



ПРЕПАЗЛИВОСТ: Кога не ја употребувате, поставете ја алатката странично врз стабилна површина каде што нема да предизвикува опасност од соннување или пад. Некои алатки со големи батериски пакети може да стојат исправено на батерискиот пакет, но може лесно да бидат превртени.

Транспорт



ПРЕДУПРЕДУВАЊЕ: Опасност од пожар. Пренесувањето на батерии може да предизвика пожар ако терминалите на батериите дојдат во допир со спроводливи материјали. Кога пренесувате батерии, обезбедете дека терминалите на батериите се заштитени и добро изолирани од материјали кои што можат да дојдат во допир со нив и да предизвикаат краток спој. **НАПОМЕНА:** Литиум-јонските батерии не треба да се ставаат во чекиран багаж.

DEWALT батериите се во склад со сите тековни прописи за транспорт како што е утврдено со индустриските и законските стандарди кои ги опфаќаат препораките за транспорт на опасни стоки на ОН; Прописите за опасни стоки на Меѓународната асоцијација за воздушен транспорт (IATA), Прописите за поморски меѓународен транспорт на опасни стоки (IMDG) и Европскиот договор за меѓународен пренос на опасни стоки по копнен пат (ADR). Литиум-

јонските ќелии и батерии се тестирани според параграф 38.3 од прирачникот за тестови и критериуми при Препораките за транспорт на опасни стоки на ОН.

Во повеќето случаи, транспортот на DEWALT батериски пакет ќе биде изземен при класифицирање како целосно регулиран опасен материјал од 9-та класа. Обично само пратките кои содржат литиум-јонска батерија со енергетски рејтинг поголем од 100 ват-часови (Wh) ќе треба да бидат испратени како целосно регулиран опасен материјал од 9-та класа. Проценката за ват-часови е означена на пакетот кај сите литиум-јонски батерии. Исто така, поради комплексноста на регулативите, DEWALT не препорачува авионско пренесување на сами литиум-јонски батериски пакети без оглед на нивниот енергетски рејтинг. Пратки со алатки со батерии (комбинирани прибори) може да се испраќаат како исклучителни пратки ако енергетскиот рејтинг на батерискиот пакет не е поголем од 100 Whr.

Без оглед на тоа дали пратката се смета како изземена или како целосно регулирана, одговорност на шпедитерот е да се запознае со најновите регулативи за условите за пакување, етикетање/означување и документација. Информациите обезбедени во овој дел на прирачникот се обезбедени со најдобра намера и се смета дека биле точни во моментот кога овој документ бил подготвен. Сепак, не е дадена или укажана никаква гаранција. Одговорност на купувачот е да се осигура дека нивните активности се во согласност со тековните прописи.

Транспортирање на FLEXVOLT™ Батерија

DEWALT FLEXVOLT™ батериите имаат два режима: **Употреба** и **Транспорт**.

Режим на употреба: Кога FLEXVOLT™ батеријата е сама или се наоѓа во производ на DEWALT од 18V, таа ќе работи како батерија од 18V. Кога FLEXVOLT™ батеријата се наоѓа во производ од 54V или 108V (две батерии од 54V), таа ќе работи како батерија од 54V.

Режим за транспорт: Кога капачето е поставено на батеријата FLEXVOLT™ батеријата е во режим за транспорт. Задржете го капачето за испраќање.

Кога е во режим за транспорт, ќелиите се исклучени во батерискиот пакет што резултира со 3 батерии со понизок рејтинг на ват-часови (Wh) во споредба со 1 батерија со повисок рејтинг на ват-часови. Овој зголемен квантите на 3 батерии со понизок рејтинг на ват-часови може да го из земе батерискиот пакет од одредени регулативи за испорачување кои се наметнати за батериите со повисок рејтинг на ват-часови.

На пример, рејтингот на ват-часови за транспорт може да предвидува 3 x 36 Wh, што значи 3 батерии со тоа што секоја е со рејтинг од 36 Wh. Рејтингот на ват-часови за употреба може да предвидува 108 Wh (1 батерија).

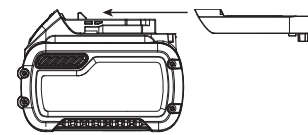

Пример на ознаки на етикета за
Употреба и транспорт



Препораки за складирање

1. Најдобро место за одлагање е на ладно и суво, настрана од директна сончева светлост и преголема топлина или студ. За оптимално работење и век на траење, одлагајте ги батериските пакети на собна температура кога не се употребуваат.
2. За долгорочно складирање, се препорачува да се складира целосно наполнет батериски пакет на ладно и суво место, надвор од полначот за оптимални резултати.

НАПОМЕНА: Батериските пакети не треба да се складираат ако се целосно испразнети. Батерискиот пакет ќе треба да биде наполнет пред употреба.

Ознаки на полначот и на батерискиот пакет

Во прилог на скиците што се употребени во ова упатство за употреба, на етикетите на полначот и на батерискиот пакет може да се прикажани следните скици:



Прочитајте го упатството за употреба пред употреба.



Погледнете го времето на полнењето во делот **Технички податоци**.



Не го чепкајте полначот со шилести предмети што спроведуваат електрична струја.



Не полнете оштетени батериски пакети.



Не ја изложувајте батеријата на вода.



Обезбедете неисправните кабли веднаш да бидат заменети.



Полнете само на температури меѓу 4 °C и 40 °C.



Само за внатрешна употреба.



Ослободете се од батерискиот пакет водејќи грижа за животната средина.



Полнете ги DEWALT батериските пакети само со полначи назначени од страна на DEWALT. Полнењето на батериски пакети кои што не назначени од страна на DEWALT со DEWALT полнач може да доведе до нивно експлодирање или до други опасни ситуации.



Не согорувајте го батерискиот пакет.



УПОТРЕБА (без капаче за транспорт). На пример: Wh рејтингот укажува на 108 Wh (1 батерија со 108 Wh).



Транспорт (со капаче за транспорт). На пример: Wh рејтингот укажува на 3 x 36 Wh (3 батерии со 36 Wh).

Тип на батерија

Моделот работи со батериски пакет од 18 волти.

Можат да се употребат следните батериски пакети: DCB181, DCB182, DCB183, DCB183B, DCB184, DCB185, DCB187, DCB189, DCB546, DCB547, DCB548. Погледнете во делот **Технички податоци** за повеќе информации.

Место за шифрата на датумот (Скица А)

Шифрата на датумот **14**, која исто така ја вклучува и годината на производство, е испечатена на кукиштето.

На пример:

2019 XX XX

Година на производство

Содржина на кутијата

Кутијата содржи:

- 1 Телескопска пила
- 1 Прерамка за рамо
- 1 Литиум-јонски батериски пакет (за модели C1, D1, L1, M1, P1, S1, T1, X1, Y1)
- 2 Литиум-јонски батериски пакети (за модели C2, D2, L2, M2, P2, S2, T2, X2, Y2)
- 3 Литиум-јонски батериски пакети (за модели C3, D3, L3, M3, P3, S3, T3, X3, Y3)
- 1 Упатство за употреба

НАПОМЕНА: Батериски пакети, полначи и кутии за работи не се вклучени во комплет со моделите N. Батериските пакети и полначи не се вклучени во комплет со NT моделите. В моделите вклучуваат Bluetooth® батериски пакети.

НАПОМЕНА: Bluetooth® ознаката за збор и логоата се регистрирани заштитни знаци во сопственост на Bluetooth®, SIG, Inc. и секоја употреба на такви марки од страна на е под дозвола. Другите заштитни знаци и трговски имиња се оние на нивните соодветни сопственици.

- Проверете да не се оштетила алатката, деловите или додатоците при транспортот.
- Детално прочитајте го и разберете го ова упатство пред да започнете со работа.

Ознаки на алатката

Следните слики се наоѓаат на алатката:



Прочитајте го упатството за употреба пред употреба.



Носете заштита за очите.



Носете штитници за ушите.



Не ја оставајте на дожд.



Носете заштита за главата.



Носете заштитни ракавици.



Опасност при сечење. Чувајте ги прстите подалеку од отворот.



Носете заштитни обувки.



Ротациона насока на ланецот на пилата.



Опасност од електричен удар. Бидете на најмалку 10 метра далечина од надземните кабли.



Исклучете ја алатката. Пред вршење на било какво одржување, отстранете ја батеријата од алатката.



Директива 2000/14/ЕК за загарантирана звучна моќност.



Држете ги присутните лица подалеку.



Држете ги присутните лица подалеку.

Опис (Скица А)



ПРЕДУПРЕДУВАЊЕ: Никога немојте да ја преправате електричната алатка или било кој нејзин дел. Тоа може да доведе до оштетување или повреда.

- | | |
|--------------------------------|-----------------------------------|
| 1 Скопување на рачка | 11 Капак на запчаник |
| 2 Централна продолжлива прачка | 12 Навртки со хексагонална глава |
| 3 Скоп на главата на пилата | 13 Прачка за наведување |
| 4 Прекинувач-чкрапало | 14 Ланец на пила |
| 5 Копче за заклучување | 15 Футрола |
| 6 Батерија | 16 Хексагонален клуч |
| 7 Пенеста дршка | 17 Затварач за масло |
| 8 Столб со навој | 18 Кука за отстранување на гранка |
| 9 Ракав со навој | 19 Рамка со ремен |
| 10 Стегач на прачка | |

Наменета употреба

Оваа телескопска пила е идеална за апликации на кроење и за сечење екстремитети со дијаметар до 203 mm.

НЕ ја употребувајте алатката во влажни услови или во присуство на запалливи течности или гасови.

Оваа телескопска пила е професионална електрична алатка.

НЕ им дозволувајте на деца да дојдат во допир со алатката. Потребен е надзор кога неискусни ракувачи ја употребуваат оваа алатка.

- **Мали деца и физички слаби лица.** Овој уред не е наменет за употреба од страна на мали деца или физички слаби лица без надзор.

- Овој производ не е наменет за употреба од страна на лица (вклучувајќи и деца) кои што патат од намалени физички, сетилни или психички можности или на лица со недоволно искуство и/или со желба да научат освен ако не се под надзор на личноста која е одговорна за нивната безбедност. Деца никогаш не треба да се остават сами со овој производ.

СКЛОПУВАЊЕ И ПОДЕСУВАЊЕ



ПРЕДУПРЕДУВАЊЕ: За да го намалите ризикот од сериозни повреди, исклучете ја алатката и извадете го батерискиот пакет пред да вршите подесувања или пред да монтирате и отстранувате додатоци. Случајно активирање на алатката може да предизвика повреда.



ПРЕДУПРЕДУВАЊЕ: Употребувајте само батериски пакети и полначи произведени од DEWALT.

Вметнување и отстранување на батерискиот пакет од алатката (Скица В)

НАПОМЕНА: Осигурајте вашиот батериски пакет 1 да биде целосно наполнет.

Инсталирање на батерискиот пакет во рачката на алатката

1. Порамнете го батерискиот пакет 1 со пругите во рачката на алатката (Скица В).
2. Лизнете го во рачката додека батерискиот пакет цврсто не се намести во алатката и обезбедете се да чуete како клика и се фиксира на своето место.

Отстранување на батерискиот пакет од алатката

1. Притиснете го копчето за ослободување 24 и цврсто повлечете го батерискиот пакет од рачката на алатката.
2. Вметнете го батерискиот пакет во полначот, како што е опишано во одделот за полнач од ова упатство.

Мерач на наполнетост на батериски пакети (Скица В)

Некои DEWALT батериски пакети вклучуваат мерач на наполнетост кој што се состои од три зелени LED светилки кои што го укажуваат нивото на напон кој преостанува во батерискиот пакет.

За да го вклучите мерачот на гориво, притиснете и држете го копчето на мерачот на гориво 27. Комбинација од трите зелени LED светилки ќе засвети и ќе го означи останатото ниво на напон. Кога нивото на напон на батеријата е под границата на употребливост, мерачот на наполнетост нема да засвети и батеријата ќе треба да се наполни.

НАПОМЕНА: Мерачот на наполнетост е само индикатор на преостанатиот напон во батерискиот пакет. Тој не укажува на функционалноста на алатката и тој може да покажува различни вредности зависно од компонентите на производот, температурата и примената.

Монтирање и отстранување на ланец на пила (Скици А, С-Е)



ПРЕДУПРЕДУВАЊЕ: *Остри подвижни листови. За да спречите случајно вклучување, обезбедете дека батеријата е извадена од алатката пред да ги вршите следните активности. Доколку не го направите тоа, може да дојде до сериозна повреда.*



ПРЕТПАЗЛИВОСТ: *Остри подвижни листови. Секогаш носете заштитни ракавици кога го монтирате или вадите ланецот. Ланецот е остар и може да ве исече кога не работи.*

1. Поставете ја телескопската пила на цврста површина. Ротирајте ги двете хексагонални завртки **12** во насока спротивна на стрелките на часовникот со хексагоналниот клуч **16** кој што е доставен.
2. Отстранете го капакот на запчаикот **11**, стегач за шипки **10**, и хексагонални завртки за глава.
3. За да го отстраните ланецот на пилата **14**, ротирајте ја навртката **20** пред куќиштето користејќи го крајот на клучот што е рамен одвртувач. Вртењето на завртката спротивно од стрелките на часовникот ја овозможува лентата за водичи **13** да се повлече и да ја намали напнатоста на ланецот за да може да се отстрани.
4. Подигнете го истрошениот ланец од пила од жлебот во лентата за водичи.
5. Превртете ја прачката за наведнување.
6. За да го замените ланецот на пилата, проверете да се обезбедите дека местото во прачката водилка е преку иглите за локација **21** прикажано на скица Е и дупката подолу од местото е лоцирана над иглата за подесување.
7. Поставете нов ланец во жлебот на водилката и околу запчаникот. Осигурете се дека забите со пила се насочени кон правилна насока со тоа што ќе одговараат на графиката на куќиштето или на прачката за наведување.
8. Ротирајте ја завртката во предниот дел на куќиштето во насока на стрелките на часовникот за да ја зголемите затегнатоста на ланецот.
9. Отстранете го капакот на запчаникот, стегач за прачки и хексагонални завртки за глава.
10. Следете ги инструкциите во делот **Прилагодување на затегнатост на ланец**.

Прилагодување на затегнатост на ланец (Скици А, D, F, G)

1. Со телескопската пила на рамна и цврста површина, проверете ја затегнатоста на ланецот на пилата **14**. Затегнатоста е соодветна кога ланецот се враќа назад откако бил повлечен на 3 mm од прачката за наведување **13** со примена на лесна сила со показалецот и палецот како што е прикажано на скица F. Не треба да има простор меѓу прачката за наведување и ланецот на долната страна како што е прикажано на скица G.

2. За да ја прилагодите затегнатоста на ланецот на пила, олабавете ги хексагоналните завртки на глава **12**.
3. Ротирајте ја завртката **20** во предниот дел на куќиштето користејќи го рамниот шрафцигер на крај на клучот.
4. Не го преоптегнувајте ланецот бидејќи тоа ќе доведе до зголемено абеење и ќе го намали животниот век на прачката за наведување и ланецот на пилата. Преоптоварување исто така ја намалува и количината на сечење што ќе ја добиете на полнење на батерија.
5. Откако тензијата на ланецот е точна, затегнете ги шрафовите со хексагонална главата **12** за стегачот за решетка.
6. Кога ланецот на пила е нов проверувајте го затегнувањето постојано (по отстранување на батеријата) во првите 2 часа употреба бидејќи новиот ланец малку се растегнува.

НАПОМЕНА: Затегнувањето на верижната пила треба да се прилагодува редовно.

Подмачкување на верижна пила и прачка за наведување (Скица H)

Систем за автоматско подмачкување

Оваа телескопска пила е снабдена со автоматски систем за подмачкување кој ги одржува верижната пила и прачката за наведување постојано подмачкани. Индикаторот на ниво на масло **25** го покажува нивото на масло во верижната пила. Ако нивото на масло е полно помалку од четвртина, извадете ја батеријата од пилата и надополнете го соодветниот тип на масло.

НАПОМЕНА: Секогаш празнете го резервоарот за масло кога ќе завршите со сечењето.

НАПОМЕНА: Употребете висококвалитетно масло за прачка и ланец за соодветно подмачкување на ланецот и прачката. Непрочистувачко моторно масло SAE30 може да се употреби како привремена замена. Употребата на масло за прачка и ланец на база на зеленчук се препорачува при кроење на дрва. Не се препорачува минерално масло бидејќи може да ги оштети дрвата. Никогаш не употребувајте отпадно или многу густо масло. Овие може да ја оштетат вашата телескопска пила.

Полнење на резервоарот за масло

- Отстранете го капачето за масло **17** и пополнете го резервоарот со препорачаното масло за прачка и ланец додека нивото на маслото не го достигне врвот на индикаторот за нивото на маслото **25**.
- Повторно ставете го затворачот за масло.
- Повремено исклучувајте ја пилата и проверувајте го индикаторот на ниво на масло за да обезбедите дека прачката и ланецот се соодветно подмачкани.

Пренесување на телескопската пила (Скица А)

Секогаш отстранете го батерискиот пакет **6** од рачката и покријте го ланецот на пилата **14** со футролата **15** кога ја транспортирате пилата.

Спојување на модулот на главата на верижната пила со модулот на рачката (Скици I–L)

 **ПРЕДУПРЕДУВАЊЕ:** Остри подвижни листови. За да спречите случајно вклучување, обезбедете дека батеријата е откачена од рачката и дека заштитната футрола е наместена на ланецот пред да ги вршите следните активности. Доколку не го направите тоа, може да дојде до сериозна повреда.

Трите склопа што ја сочинуваат телескопската пила се поставени за да обезбедат правилно склопување. Ако еден склоп не се прицврсти лагодно за друг, не употребувајте сила.

Комбинирање на склопот на рачката **1** до склопот на главата на пилата **3** создава телескопска пила со должина од приближно 1,8 m, како што е прикажано на скица I.

За прикачување на склопот на рачката на склопот на глава на пилата:

1. Порамнете го жлебот **22** од надворешната страна на крајот на спојката на модулот на рачката **1** со јазикот **23** на внатрешноста на крајот на спојката на модулот на главата на пилата **3**. Погледнете на скица J. Притиснете ги двата дела целосно заедно. Погледнете на скица K.
2. Лизгајте го навојниот ракав **9** на модулот на главата на пилата колку што е можно повеќе и завртете го ракавот во насока на движење на стрелките на часовникот додека не застане и целосно ги покрие навоите како што е покажано на скица L.

 **ПРЕДУПРЕДУВАЊЕ:** Секогаш проверувајте за да бидете сигурни дека ракавот е целосно навртен и дека навоите веќе не се видливи. Не навртувањето на ракавот целосно може да резултира во исклучување на модулите, создавајќи опасна состојба. Периодично проверувајте ги врските за да се осигурате дека нема видливи црвени навои.

Приклучување на центар за продолжување на модулот за глава на пила и Модул на рачка (Скици А, М)

Додавање на центарот на продолжување **2** до склопување на рачка **1** и склопување на верижна пила **3** создава телескопска пила со должина од приближно 2,7 m, како што е прикажано на скица M.

Погледнете во делот **Спојување на модулот на главата на пилата со модулот на рачката** за насоки за како да го прикачите средниот склоп на модулот на рачката и главата на пилата.

 **ПРЕДУПРЕДУВАЊЕ:** Секогаш проверувајте за да бидете сигурни дека ракавот е целосно навртен и дека навоите веќе не се видливи. Не навртувањето на ракавот целосно може да резултира во исклучување на модулите, создавајќи опасна состојба. Периодично проверувајте ги врските за да се осигурате дека нема видливи црвени навои.

РАСКЛОПУВАЊЕ

 **ПРЕДУПРЕДУВАЊЕ:** За да го намалите ризикот од сериозни повреди, исклучете ја единицата и извадете го батерискиот пакет пред да вршите подесувања или пред да монтирате и отстранувате додатоци. Случајно стартирање на алатката може да предизвика повреда.

Модул за одвојување на глава на пила (Скица N)

 **ПРЕДУПРЕДУВАЊЕ:** Остри подвижни листови. За да спречите случајно вклучување, обезбедете дека батеријата е откачена од рачката и дека заштитната футрола е наместена на ланецот пред да ги вршите следните активности. Доколку не го направите тоа, може да дојде до сериозна повреда.

При одвојување на склоповите, без разлика дали е во режимот на два склопа или три склопа, секогаш прво одвојувајте го склопот на главата за пила **3**. За да го направите ова, потпирајте го склипот на рачката **1** на земја и фатете го центарот на склопот на глава на пила со едната рака, како што е прикажано на скица N. Користете ја другата рака за да го олабавите навојниот ракав и потоа одвојте ги двете половини. Повторете го овој процес ако централниот продолжеток беше прикачен.

Прикачување и прилагодување на прерамката (Скица O)

Оваа телескопска пила е опремена со прилагодлива прерамка.

1. Кликнете ја вратичката на прерамката **28** на приклучокот на прерамката **19** како што е прикажано на скица O.
2. Прилагодете ја прерамката така да пасува безбедно на вашето рамо.

УПОТРЕБА

Упатства за употреба

 **ПРЕДУПРЕДУВАЊЕ:** Секогаш работете во согласност со упатствата за безбедна употреба и соодветните правила.

 **ПРЕДУПРЕДУВАЊЕ:** За да го намалите ризикот од сериозни повреди, исклучете ја алатката и извадете го батерискиот пакет пред да вршите подесувања или пред да монтирате и отстранувате додатоци. Случајно активирање на алатката може да предизвика повреда.

Правилна положба на рацете (Скица Р)

 **ПРЕДУПРЕДУВАЊЕ:** За да го намалите ризикот од сериозни повреди, **СЕКОГАШ** користете ја правилната положба на рацете како што е прикажано.

 **ПРЕДУПРЕДУВАЊЕ:** За да го намалите ризикот од сериозни повреди, **СЕКОГАШ** држете ја цврсто алатката очекувајќи ненадејна реакција.

Правилна позиција на рацете значи едната рака да биде на главната рачка **29**, а другата рака на пенестата дршка **7**.

Работење со телескопската пила (Скица А)

 **ПРЕДУПРЕДУВАЊЕ:** Прочитајте и разберете ги сите упатства. Непридржување кон предупредувањата и упатствата може да доведе до електричен удар, пожар или сериозна повреда.

 **ПРЕТпазливост:** После завршувањето на работата, секогаш намалете ја тензијата на ланецот. Концецијата на ланецот додека да се излади. Ако оптегнатоста не се намали, може да ја оштети телескопската пила.

ВАЖНО: Никогаш не користете телескопска пила што е оштетена или неправилно прилагодена или не е целосно и безбедно склопена. Бидете сигурни дека ланецот на пилата **14** престанува да се движи кога прекинувачот на активирањето е ослободен. Никогаш не ја прилагодувајте прачката за наведување **13** или верижната пила кога моторот работи или батеријата е прикачена.

Поткастрување со Телескопска пила/ Кроење

 **ПРЕДУПРЕДУВАЊА:**

- **Никогаш не стој директно под гранките што ги сечете.** Секогаш позиционирајте се надвор од патот на паѓање на остатоците.
- **Секогаш носете заштита за глава, око, стапало и тело.** Носењето заштита на телото помага да се намали ризикот од повреди при работа со оваа единица.
- **Никогаш не стојте на скала или друга нестабилна поддршка додека ја користите телескопската пила.** Секогаш избегнувајте каква било положба што може да предизвика да ја изгубите рамнотежата и да предизвикате сериозни повреди.
- **Држете ги другите луѓе на растојание од најмалку 15 метри од местото на работа.** Одвлекување на вниманието може да предизвика да изгубите контрола.
- **Опасност од електричен удар.** За да се спречи електричен удар, немојте да ракувате во близина од 15 метри од надземни електричните водови. Секогаш проверувајте ја околната област за скриени електрични линии.
- **Немојте да ја продолжувате телескопската пила над висината на рамениците.**

Прекинувач за вклучување/исклучување (Скица Q)

Секогаш обезбедете дека стоите цврсто и цврсто ја држите телескопската пила со двете раце со палците и прстите обвиткани на двете рачки. За вклучување на алатката, повлечете го копчето за заклучување **5** назад со палецот и потоа стиснете го прекинувачот за активирање **4** со прстите како што е прикажано на скица Q. (Откако алатката работи, можете да го ослободите копчето за заклучување.) За да ја ИСКЛУЧИТЕ алатката отпуштете го прекинувачот.

Кука за отстранување на гранка (Скица А)

 **ПРЕТпазливост:** Кукама за отстранување на гранка не е кука за ремен.

Вашата телескопска пила содржи кука за отстранување на гранка **18** со намера да помогне да се отстранат мали и до умерена големина гранки од градина.

Кроење со телескопската пила (Скица А, Р, R)

 **ПРЕДУПРЕДУВАЊЕ:** Оставете алатката да работи во свој ритам. Не ја преоптоварувајте.

 **ПРЕДУПРЕДУВАЊЕ:** Кога кастрите дрва: заштита против повратен удар кој може да доведе до сериозна повреда или смрт. Погледнете во делот **Штитник против повратен удар**, за да го избегнете ризикот од повратен удар. Не посегајте предалеку. Обезбедете дека цврсто стоите на тлото. Држете ги стапалата раздвоени. Распределете ја вашата тежина рамномерно на двете стапала.

1. Користете ги двете раце за да ја држите телескопска пила како што е прикажано на скицата Р. Држете цврсто. Палците и прстите мора да се заокружат околу рачката и прачката на телескопската пила. Држете ги прстите подалеку од отворот за издувот на прав **26** прикажано на скица R.
2. Никогаш не работете додека сте качени на дрво, во незгодна положба или на скала или друга нестабилна површина. Можете да изгубите контрола врз телескопската пила предизвикувајќи сериозна повреда.
3. Следете ги долунаведените инструкции за поткастрување на дрво.
 - a. Осигурајте се дека телескопската пила работи со полна брзина пред да започнете да сечете. Кога започнувате засек, поставете ја движечката верижна пила **14** спроти екстремитетот. Држете ја телескопската пила цврсто на нејзиното место за да избегнете евентуално отскокнување или лизнување (странично движење) на телескопската пила.
 - b. Водете ја телескопската пила со употреба на мал притисок. Направете го првиот засек на 152 mm од стеблото на дрвото на долната страна на екстремитетот. Користете го врвот на прачката за наведување **13** за да го направите ова сечење.

Исечете го 1/3 преку дијаметарот на екстремитетите. Потоа направете го завршниот засек од врвот. Ако се обидете да отсечете дебели гранки од дното, гранката ќе се затвори и ќе го приклезне ланецот на пилата во сечењето. Ако се обидете да ги отсечете дебели гранки од врвот, без плиток подсек, гранката може да се раздели. Не ја присилувајте телескопската пила. Моторот ќе се преоптерети и може да прегори. Алатката ќе ја заврши работата подобро и побезбедно при брзината за која е предвидена.

- с. Отстранете ја телескопската пила од засекот додека работи со полна брзина. Запрете ја телескопската пила со ослободување на прекинувачот 4. Осигурајте се дека ланецот е стопиран пред да ја оставите доле телескопската пила.

Острина на ланец на пила

ПРЕТПАЗЛИВОСТ: Остар ланец. Секогаш носете заштитни ракавици кога ракувате со ланецот. Ланецот е остар и може да ве исече кога не работи.

ВАЖНО: Секачите веднаш ќе отапат ако се допрат на земја, камења, сидарска површина или шајки при сечење.

За да ги добиете најдобрите резултати од вашата верижна пила, многу е важно да ги одржувате запците на ланецот остри. Ланец

севиси за острење се достапни во најблискиот сервисен центар на DEWALT.

НАПОМЕНА: Секогаш кога ланецот ќе биде наострен, тој губи дел од квалитетите за низок повратен удар и треба да се внимава повеќе. Се препорачува ланецот на пилата да не се остри повеќе од четири пати.

ОДРЖУВАЊЕ

Вашата електрична алатка е направена да работи долго време со минимално одржување. Постојаното работење на задоволително ниво зависи од правилната грижа за алатката и редовното чистење.

ПРЕДУПРЕДУВАЊЕ: За да го намалите ризикот од сериозни повреди, исклучете ја алатката и извадете го батерискиот пакет пред да вршите подесувања или пред да монтирате и отстранувате додатоци. Случајно активирање на алатката може да предизвика повреда.

Полначот и батерискиот пакет не се поправаат.

Постојаното одржување гарантира долг и ефикасен работен век на алатката. После секои 10 минути употреба, осигурајте дека ја вадите батеријата (имајте во предвид дека ланецот и прачката може да бидат топли!) Проверете ја прачката и ланецот за правилна затегнатост и подмачкувајте по **Прилагодување на затегнатост на ланецот** и **Подмачкување на ланец**.



Подмачкување

На вашата електрична алатка не и е потребно дополнително подмачкување.



Чистење



ПРЕДУПРЕДУВАЊЕ: Издувајте ги нечистотијата и правта од главното куќиште со сув воздух кога нечистотијата ќе се собере околу отворите за влез на воздух. Носете квалитетна заштита за очите и маска против прав кога ја извршувате оваа работа.



ПРЕДУПРЕДУВАЊЕ: Никогаш не употребувајте растворувачи или други силни хемикалии за чистење на не-металните делови од алатката. Овие хемикалии можат да ги ослабнат материјалите што се употребени за изработка на овие делови. Употребувајте крпа што е навлажнета само со вода и благ сапун. Никогаш не дозволувајте било каква течност да навлезе во алатката; никогаш не потопувајте било кој дел од алатката во течност.

Изборни додатоци



ПРЕДУПРЕДУВАЊЕ: Бидејќи додатоци освен оние кои се во понудата на DEWALT, не се тестирани со овој производ, употребата на таквите додатоци со оваа алатка може да биде опасна. За да го намалите ризикот од повреди, со овој производ употребувајте само додатоци препорачани од страна на DEWALT.

Прашајте го продавачот за дополнителни информации во врска со употребата на соодветните додатоци.

Резервен ланец и прачка се достапни во најблискиот сервисен центар на DEWALT.

- DCMPS567 условува употреба на резервен ланец сервисен број на дел DT20667-QZ. Резервна прачка од 20 cm (8 inch), сервисен број на дел DT20668-QZ.

Заштита на животната средина



Одвоено собирање. Производите и батериите означени со овој симбол не смеат да се исфрлаат со обичниот домашен отпад.



Производите и батериите содржат материјали коишто можат да бидат обновени или рециклирани, притоа намалувајќи ја побарувачката за сировини. Ве молиме рециклирајте ги електричните производи и батерии според локалните одредби. Повеќе информации се достапни на www.2helpU.com.

Обновлив батериски пакет

Овој долготраен батериски пакет мора да се дополнува кога ќе нема да може да обезбеди доволно сила за работи кои претходно биле лесно извршувани. На крајот на неговиот употребен век, ослободете се од батерискиот пакет водејќи грижа за животната средина:

- Целосно истрошете го батерискиот пакет па потоа отстранете го од алатката.
- Литиум-јонските батерии се рециклираат. Однесете ги кај вашиот продавач или во локална станица за рециклирање. Собраните батериски пакети ќе бидат рециклирани или соодветно отстранети.

ВОДИЧ ЗА РЕШАВАЊЕ НА ПРОБЛЕМИ

БИДЕТЕ СИГУРНИ ДЕКА ГИ СЛЕДИТЕ БЕЗБЕДНОСНИТЕ ПРАВИЛА И ИНСТРУКЦИИ

За помош со вашиот производ, посетете ја нашата веб-страница на www.dewalt.com за список на центри за услуги.

ПРОБЛЕМ	МОЖНА ПРИЧИНА	РЕШЕНИЕ
Уредот не сака да се вклучи.	Батерискиот пакет не е соодветно вметнат.	Проверете дали е вметнат батерискиот пакет.
	Батерискиот пакет не е наполнет.	Проверете ги условите за полнење на батерискиот пакет.
	Копчето за блокирање не е притиснато.	Повлечете го назад копчето за заклучување/активирајте го прекинувачот.
	Врските на прачката не се правилно затегнати.	Погледнете во делот Спојување на модулот на главата на пилата со модулот на рачката.
Батерискиот пакет нема да се полни.	Батерискиот пакет не е вметнат во полначот.	Вметете батериски пакет во полнач додека не светне LED-сијаличката.
	Полначот не е приклучен во штекер.	Вклучете го полначот во функционален штекер. Погледнете во Полнење на батерија за повеќе детали.
	Температурата на амбиенталниот воздух е премногу висока или премногу ниска.	Однесете ја батеријата на место каде што амбиенталната температурата е над 40 °F (4,5 °C) или под 104 °F (+40 °C).
Прачката/Ланецот е прегреан.	Ланецот е премногу стегнат.	Погледнете во делот Прилагодување на затегнатоста на ланецот.
	Потребно е подмачкување.	Погледнете во делот Подмачкување на ланецот.
Ланецот е лабав.	Затегнатоста на ланецот не е правилна.	Погледнете во делот Прилагодување на затегнатоста на ланецот.
Лош квалитет на сечење.	Затегнатоста на ланецот не е правилна.	Погледнете во делот Прилагодување на затегнатоста на ланецот. НАПОМЕНА: Прекумерното затегнување води до прекумерно абеење и намалување на рокот на траење на прачката и на ланецот. Подмачкувајте по секои 10 минути употреба.
	Потребна е замена на ланецот.	Погледнете во делот Поставување и отстранување на ланец на пила.
Единицата работи, но не сече.	Ланецот е ставен наопаку.	Погледнете во делот Поставување и отстранување на ланец на пила.