

**DEWALT®**

**DWE490**  
**DWE492**  
**DWE492S**  
**DWE493**  
**DWE494**

**[www.DeWALT.com](http://www.DeWALT.com)**

---

<b>English</b> ( <i>original instructions</i> )	<b>3</b>
<b>Français</b> ( <i>traduction de la notice d'instructions originale</i> )	<b>15</b>
<b>العربية:</b> (مترجم عن التعليمات الأصلية)	<b>29</b>

---

Figure 1  
شکل 1

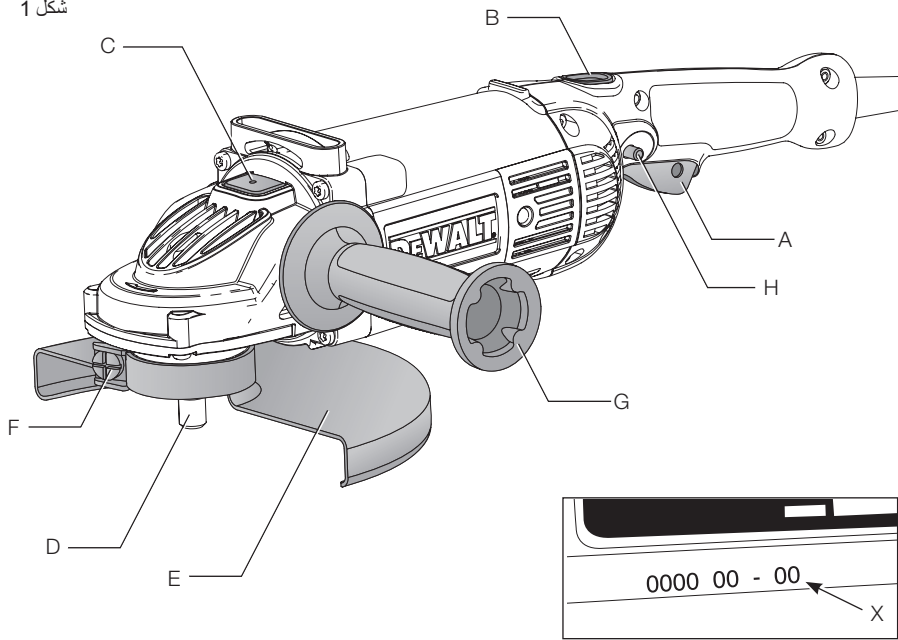

Figure 2  
شکل 2

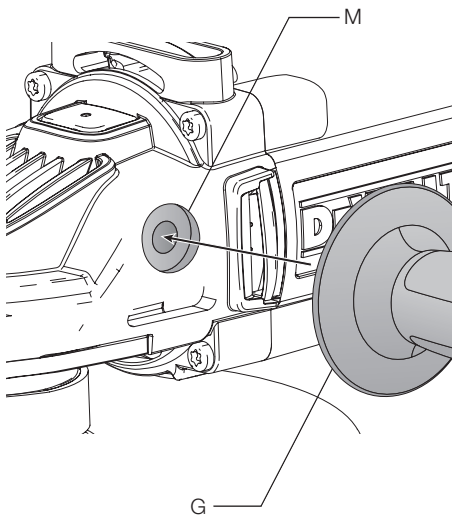

Figure 3  
شکل 3

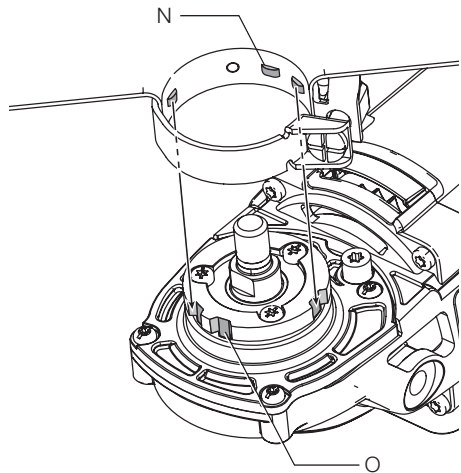

Figure 4  
شکل 4

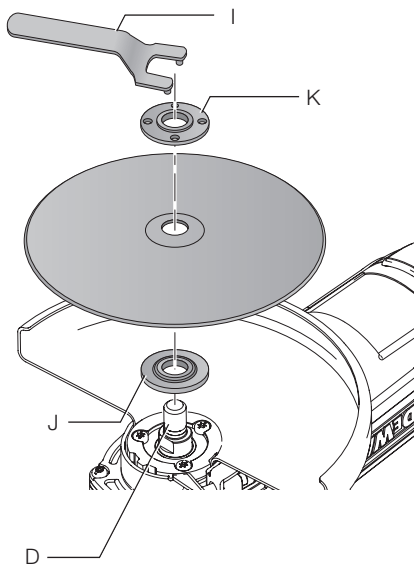

Figure 5  
شکل 5

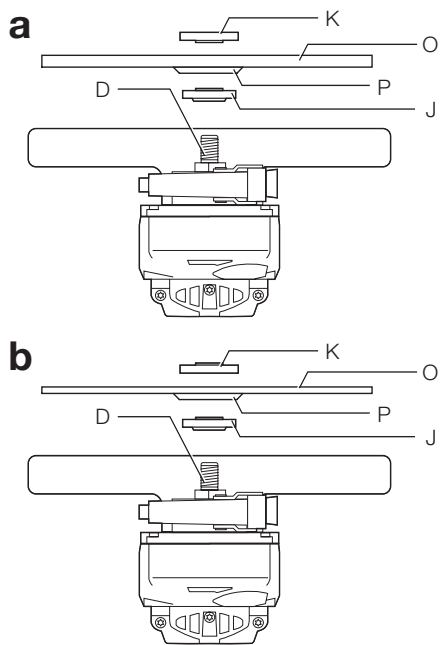

Figure 6  
شکل 6

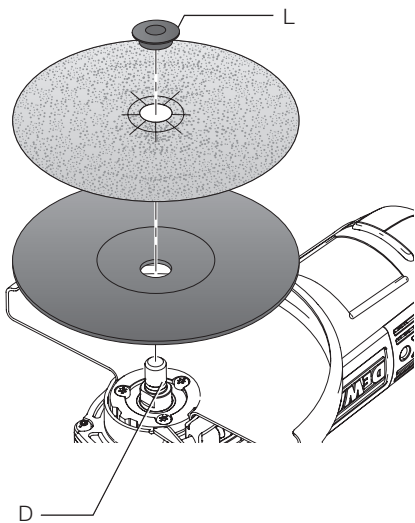
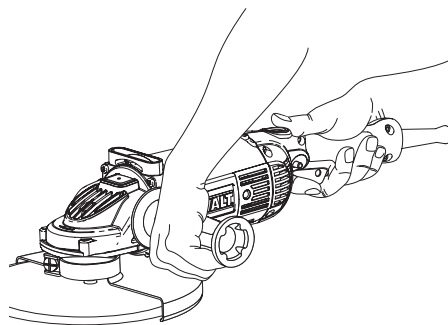

Figure 7  
شکل 7



# LARGE ANGLE GRINDER

## DWE490, DWE492, DWE492S, DWE493, DWE494

### Congratulations!

You have chosen a DEWALT tool. Years of experience, thorough product development and innovation make DEWALT one of the most reliable partners for professional power tool users.

### Technical Data

			DWE490	DWE492	DWE492S	DWE493	DWE494
Voltage	V <sub>AC</sub>	B5	220-240	220-240	220-240	220-240	220-240
		ZA	230	230	230	230	230
	B4	–	127	127	127	–	
Type			1/20	1/20	1/20	1/20	1
Frequency	Hz	B5	50/60	50/60	50/60	50/60	50/60
		ZA	50	50	50	50	50
		B4	–	60	60	60	–
Power input	W		2000	2200	2200	2200	2200
No-load/rated speed	min <sup>-1</sup>		6600	6600	6600	8500	6600
Wheel diameter	mm		230	230	230	180	230
Spindle diameter			M14	M14	M14	M14	M14
Spindle length	mm		19	19	19	19	19
Weight	kg		5.2	5.2	5.2	5.2	5.2

### Definitions: Safety Guidelines

The definitions below describe the level of severity for each signal word. Please read the manual and pay attention to these symbols.



**DANGER:** Indicates an imminently hazardous situation which, if not avoided, **will** result in **death or serious injury**.



**WARNING:** Indicates a potentially hazardous situation which, if not avoided, **could** result in **death or serious injury**.



**CAUTION:** Indicates a potentially hazardous situation which, if not avoided, **may** result in **minor or moderate injury**.

**NOTICE:** Indicates a practice **not related to personal injury** which, if not avoided, **may** result in **property damage**.



Denotes risk of electric shock.



Denotes risk of fire.



**WARNING:** To reduce the risk of injury, read the instruction manual.

### General Power Tool Safety Warnings



**WARNING! Read all safety warnings and all instructions.** Failure to follow the warnings and instructions may result in electric shock, fire and/or serious injury.

#### SAVE ALL WARNINGS AND INSTRUCTIONS FOR FUTURE REFERENCE

The term “power tool” in the warnings refers to your mains-operated (corded) power tool or battery-operated (cordless) power tool.

#### 1) WORK AREA SAFETY

- Keep work area clean and well lit.**  
Cluttered or dark areas invite accidents.
- Do not operate power tools in explosive atmospheres, such as in the presence of flammable liquids, gases or dust.** Power tools create sparks which may ignite the dust or fumes.
- Keep children and bystanders away while operating a power tool.** Distractions can cause you to lose control.

2) ELECTRICAL SAFETY

- a) **Power tool plugs must match the outlet. Never modify the plug in any way. Do not use any adapter plugs with earthed (grounded) power tools.** Unmodified plugs and matching outlets will reduce risk of electric shock.
- b) **Avoid body contact with earthed or grounded surfaces such as pipes, radiators, ranges and refrigerators.** There is an increased risk of electric shock if your body is earthed or grounded.
- c) **Do not expose power tools to rain or wet conditions.** Water entering a power tool will increase the risk of electric shock.
- d) **Do not abuse the cord. Never use the cord for carrying, pulling or unplugging the power tool. Keep cord away from heat, oil, sharp edges or moving parts.** Damaged or entangled cords increase the risk of electric shock.
- e) **When operating a power tool outdoors, use an extension cord suitable for outdoor use.** Use of a cord suitable for outdoor use reduces the risk of electric shock.
- f) **If operating a power tool in a damp location is unavoidable, use a residual current device (RCD) protected supply.** Use of an RCD reduces the risk of electric shock.

3) PERSONAL SAFETY

- a) **Stay alert, watch what you are doing and use common sense when operating a power tool. Do not use a power tool while you are tired or under the influence of drugs, alcohol or medication.** A moment of inattention while operating power tools may result in serious personal injury.
- b) **Use personal protective equipment. Always wear eye protection.** Protective equipment such as dust mask, non-skid safety shoes, hard hat, or hearing protection used for appropriate conditions will reduce personal injuries.
- c) **Prevent unintentional starting. Ensure the switch is in the off position before connecting to power source and/or battery pack, picking up or carrying the tool.** Carrying power tools with your finger on the switch or energising power tools that have the switch on invites accidents.
- d) **Remove any adjusting key or wrench before turning the power tool on.** A wrench or a key left attached to a rotating part of the power tool may result in personal injury.

- e) **Do not overreach. Keep proper footing and balance at all times.** This enables better control of the power tool in unexpected situations.
- f) **Dress properly. Do not wear loose clothing or jewellery. Keep your hair, clothing and gloves away from moving parts.** Loose clothes, jewellery or long hair can be caught in moving parts.
- g) **If devices are provided for the connection of dust extraction and collection facilities, ensure these are connected and properly used.** Use of dust collection can reduce dust-related hazards.

4) POWER TOOL USE AND CARE

- a) **Do not force the power tool. Use the correct power tool for your application.** The correct power tool will do the job better and safer at the rate for which it was designed.
- b) **Do not use the power tool if the switch does not turn it on and off.** Any power tool that cannot be controlled with the switch is dangerous and must be repaired.
- c) **Disconnect the plug from the power source and/or the battery pack from the power tool before making any adjustments, changing accessories, or storing power tools.** Such preventive safety measures reduce the risk of starting the power tool accidentally.
- d) **Store idle power tools out of the reach of children and do not allow persons unfamiliar with the power tool or these instructions to operate the power tool.** Power tools are dangerous in the hands of untrained users.
- e) **Maintain power tools. Check for misalignment or binding of moving parts, breakage of parts and any other condition that may affect the power tool's operation. If damaged, have the power tool repaired before use.** Many accidents are caused by poorly maintained power tools.
- f) **Keep cutting tools sharp and clean.** Properly maintained cutting tools with sharp cutting edges are less likely to bind and are easier to control.
- g) **Use the power tool, accessories and tool bits etc., in accordance with these instructions taking into account the working conditions and the work to be performed.** Use of the power tool for operations different from those intended could result in a hazardous situation.

## 5) SERVICE

- a) *Have your power tool serviced by a qualified repair person using only identical replacement parts. This will ensure that the safety of the power tool is maintained.*

## ADDITIONAL SPECIFIC SAFETY RULES FOR LARGE ANGLE GRINDERS

### Safety Instructions for All Operations

- a) ***This power tool is intended to function as a grinder, sander, wire brush or cut-off tool. Read all safety warnings, instructions, illustrations and specifications provided with this power tool. Failure to follow all instructions listed below may result in electric shock, fire and/or serious injury.***
- b) ***Operation such as polishing is not recommended to be performed with this power tool.***  
Operations for which the power tool was not designed may create a hazard and cause personal injury.
- c) ***Do not use accessories which are not specifically designed and recommended by the tool manufacturer. Just because the accessory can be attached to your power tool, it does not assure safe operation.***
- d) ***The rated speed of the accessory must be at least equal to the maximum speed marked on the power tool. Accessories running faster than their rated speed can break and fly apart.***
- e) ***The outside diameter and the thickness of your accessory must be within the capacity rating of your power tool. Incorrectly sized accessories cannot be adequately guarded or controlled.***
- f) ***Threaded mounting of accessories must match the grinder spindle thread. For accessories mounted by flanges, the arbour hole of the accessory must fit the locating diameter of the flange. Accessories that do not match the mounting hardware of the power tool will run out of balance, vibrate excessively and may cause loss of control.***
- g) ***Do not use a damaged accessory. Before each use inspect the accessory such as abrasive wheel for chips and cracks, backing pad for cracks, tear or excess wear, wire brush for loose or cracked wires. If power tool or accessory is dropped, inspect for damage or install an undamaged accessory. After inspecting and installing an accessory, position***
- yourself and bystanders away from the plane of the rotating accessory and run the power tool at maximum no-load speed for one minute. Damaged accessories will normally break apart during this test time.***
- h) ***Wear personal protective equipment. Depending on application, use face shield, safety goggles or safety glasses. As appropriate, wear dust mask, hearing protectors, gloves and workshop apron capable of stopping small abrasive or workpiece fragments. The eye protection must be capable of stopping flying debris generated by various operations. The dust mask or respirator must be capable of filtering particles generated by your operation. Prolonged exposure to high intensity noise may cause hearing loss.***
- i) ***Keep bystanders a safe distance away from work area. Anyone entering the work area must wear personal protective equipment. Fragments of workpiece or of a broken accessory may fly away and cause injury beyond immediate area of operation.***
- j) ***Hold power tool by insulated gripping surfaces only, when performing an operation where the cutting accessory may contact hidden wiring or its own cord. Cutting accessory contacting a "live" wire may make exposed metal parts of the power tool "live" and could give the operator an electrical shock.***
- k) ***Position the cord clear of the spinning accessory. If you lose control, the cord may be cut or snagged and your hand or arm may be pulled into the spinning accessory.***
- l) ***Never lay the power tool down until the accessory has come to a complete stop. The spinning accessory may grab the surface and pull the power tool out of your control.***
- m) ***Do not run the power tool while carrying it at your side. Accidental contact with the spinning accessory could snag your clothing, pulling the accessory into your body.***
- n) ***Regularly clean the power tool's air vents. The motor's fan will draw the dust inside the housing and excessive accumulation of powdered metal may cause electrical hazards.***
- o) ***Do not operate the power tool near flammable materials. Sparks could ignite these materials.***
- p) ***Do not use accessories that require liquid coolants. Using water or other liquid coolants may result in electrocution or shock.***

## FURTHER SAFETY INSTRUCTIONS FOR ALL OPERATIONS

### Causes and Operator Prevention of Kickback

Kickback is a sudden reaction to a pinched or snagged rotating wheel, backing pad, brush or any other accessory. Pinching or snagging causes rapid stalling of the rotating accessory which in turn causes the uncontrolled power tool to be forced in the direction opposite of the accessory's rotation at the point of the binding.

For example, if an abrasive wheel is snagged or pinched by the workpiece, the edge of the wheel that is entering into the pinch point can dig into the surface of the material causing the wheel to climb out or kick out. The wheel may either jump toward or away from the operator, depending on direction of the wheel's movement at the point of pinching. Abrasive wheels may also break under these conditions.

Kickback is the result of power tool misuse and/or incorrect operating procedures or conditions and can be avoided by taking proper precautions as given below:

- a) **Maintain a firm grip on the power tool and position your body and arm to allow you to resist kickback forces. Always use auxiliary handle, if provided, for maximum control over kickback or torque reaction during start up.** The operator can control torque reaction or kickback forces, if proper precautions are taken.
- b) **Never place your hand near the rotating accessory.** Accessory may kickback over your hand.
- c) **Do not position your body in the area where power tool will move if kickback occurs.** Kickback will propel the tool in direction opposite to the wheel's movement at the point of snagging.
- d) **Use special care when working corners, sharp edges etc. Avoid bouncing and snagging the accessory.** Corners, sharp edges or bouncing have a tendency to snag the rotating accessory and cause loss of control or kickback.
- e) **Do not attach a saw chain woodcarving blade or toothed saw blade.** Such blades create frequent kickback and loss of control.

### Safety Warnings Specific for Grinding and Abrasive Cutting-Off Operations

- a) **Use only wheel types that are recommended for your power tool and the specific guard designed for the selected wheel.** Wheels for which the power tool was not designed cannot be adequately guarded and are unsafe.
- b) **The grinding surface of centre depressed wheels must be mounted below the plane of the guard lip.** An improperly mounted wheel that projects through the plane of the guard lip cannot be adequately protected.
- c) **The guard must be securely attached to the power tool and positioned for maximum safety, so the least amount of wheel is exposed towards the operator.** The guard helps to protect the operator from broken wheel fragments, accidental contact with wheel and sparks that could ignite clothing.
- d) **Wheels must be used only for recommended applications. For example: do not grind with the side of cut-off wheel.** Abrasive cut-off wheels are intended for peripheral grinding, side forces applied to these wheels may cause them to shatter.
- e) **Always use undamaged wheel flanges that are of correct size and shape for your selected wheel.** Proper wheel flanges support the wheel thus reducing the possibility of wheel breakage. Flanges for cut-off wheels may be different from grinding wheel flanges.
- f) **Do not use worn down wheels from larger power tools.** Wheel intended for larger power tool is not suitable for the higher speed of a smaller tool and may burst.

### Additional Safety Warnings Specific for Abrasive Cutting-Off Operations

- a) **Do not "jam" the cut-off wheel or apply excessive pressure. Do not attempt to make an excessive depth of cut.** Overstressing the wheel increases the loading and susceptibility to twisting or binding of the wheel in the cut and the possibility of kickback or wheel breakage.
- b) **Do not position your body in line with and behind the rotating wheel.** When the wheel, at the point of operations, is moving away from your body, the possible kickback may propel the spinning wheel and the power tool directly at you.



- c) **When wheel is binding or when interrupting a cut for any reason, switch off the power tool and hold the power tool motionless until the wheel comes to a complete stop. Never attempt to remove the cut-off wheel from the cut while the wheel is in motion otherwise kickback may occur.** Investigate and take corrective action to eliminate the cause of wheel binding.
- d) **Do not restart the cutting operation in the workpiece. Let the wheel reach full speed and carefully reenter the cut.** The wheel may bind, walk up or kickback if the power tool is restarted in the workpiece.
- e) **Support panels or any oversized workpiece to minimize the risk of wheel pinching and kickback.** Large workpieces tend to sag under their own weight. Supports must be placed under the workpiece near the line of cut and near the edge of the workpiece on both sides of the wheel.
- f) **Use extra caution when making a “pocket cut” into existing walls or other blind areas.** The protruding wheel may cut gas or water pipes, electrical wiring or objects that can cause kickback.

## Safety Warnings Specific for Sanding Operations

- a) **Do not use excessively oversized sanding disc paper. Follow manufacturer’s recommendations, when selecting sanding paper.** Larger sanding paper extending beyond the sanding pad presents a laceration hazard and may cause snagging, tearing of the disc or kickback.

## Safety Warnings Specific for Wire Brushing Operations

- a) **Be aware that wire bristles are thrown by the brush even during ordinary operation. Do not overstress the wires by applying excessive load to the brush.** The wire bristles can easily penetrate light clothing and/or skin.
- b) **If the use of a guard is recommended for wire brushing, do not allow any interference of the wire wheel or brush with the guard.** Wire wheel or brush may expand in diameter due to work load and centrifugal forces.

## Additional Safety Rules for Grinders

- **Do not use Type 11 (flaring cup) wheels on this tool.** Using inappropriate accessories can result in injury.

- **Always use side handle. Tighten the handle securely.** The side handle should always be used to maintain control of the tool at all times.



**WARNING:** We recommend the use of a residual current device with a residual current rating of 30mA or less.

## Residual Risks

In spite of the application of the relevant safety regulations and the implementation of safety devices, certain residual risks cannot be avoided. These are:

- Impairment of hearing.
- Risk of personal injury due to flying particles.
- Risk of burns due to accessories becoming hot during operation.
- Risk of personal injury due to prolonged use.

## Markings on Tool

The following pictograms are shown on the tool:



Read instruction manual before use.



Wear ear protection.



Wear eye protection.

## DATE CODE POSITION (FIG. 1)

The date code (X), which also includes the year of manufacture, is printed into the housing.

Example:

2015 XX XX

Year of Manufacture

## Package Contents

The package contains:

- 1 Angle grinder
- 1 Guard
- 1 Side handle
- 1 Flange set
- 1 Two-pin spanner
- 1 Instruction manual
- Check for damage to the tool, parts or accessories which may have occurred during transport.
- Take the time to thoroughly read and understand this manual prior to operation.

## Description (Fig. 1, 4)



**WARNING:** Never modify the power tool or any part of it. Damage or personal injury could result.

- A. On/off trigger
- B. Lock-off button
- C. Spindle lock
- D. Spindle
- E. Guard
- F. Guard screw
- G. Side handle
- H. Lock-on button
  - I. Two-pin spanner
  - J. Backing flange
- K. Threaded clamp nut

### INTENDED USE

Your heavy-duty angle grinder has been designed for professional grinding, sanding, wire brush and cutting.

**DO NOT** use under wet conditions or in the presence of flammable liquids or gases.

These heavy-duty angle grinders are professional power tools.

**DO NOT** let children come into contact with the tool. Supervision is required when inexperienced operators use this tool.

- This product is not intended for use by persons (including children) suffering from diminished physical, sensory or mental abilities; lack of experience, knowledge or skills unless they are supervised by a person responsible for their safety. Children should never be left alone with this product.

## No-volt Release Switch

### DWE494 ONLY

The on/off switch has a no-volt release function. If the tool should become disconnected from the power source for any reason, the switch has to be deliberately reactivated.

## Soft Start Feature

### DWE492S AND DWE494

The soft start feature allows a slow speed build-up to avoid an initial jerk when starting. This feature is particularly useful when working in confined spaces.

## Electrical Safety

The electric motor has been designed for one voltage only. Always check that the power supply corresponds to the voltage on the rating plate.



Your DEWALT tool is double insulated in accordance with EN60745; therefore no earth wire is required.



**WARNING:** 127 V units have to be operated via a fail-safe isolating transformer with an earth screen between the primary and secondary winding.

If the supply cord is damaged, it must be replaced by a specially prepared cord available through the DEWALT service organisation.

## Mains Plug Replacement (Middle East and Africa)

If a new mains plug needs to be fitted:

- Safely dispose of the old plug.
- Connect the brown lead to the live terminal in the plug.
- Connect the blue lead to the neutral terminal.



**WARNING:** No connection is to be made to the earth terminal.

Follow the fitting instructions supplied with good quality plugs. Recommended fuse: 13 A.

## Using an Extension Cable

An extension cord should not be used unless absolutely necessary. If an extension cable is required, use an approved 3-core extension cable suitable for the power input of this tool (see **Technical Data**). The minimum conductor size is 1.5 mm<sup>2</sup>; the maximum length is 30 m.

When using a cable reel, always unwind the cable completely.

## ASSEMBLY AND ADJUSTMENTS



**WARNING:** To reduce the risk of serious personal injury, turn tool off and disconnect tool from power source before making any adjustments or removing/installing attachments or accessories. Before reconnecting the tool, depress and release the trigger switch to ensure that the tool is off.

## Attaching Side Handle (Fig. 2)



**WARNING:** Before using the tool, check that the handle is tightened securely.



**WARNING:** The side handle should always be used to maintain control of the tool at all times.

Screw the side handle (G) tightly into one of the holes (M) on either side of the gear case.

## Mounting and Removing a Keyed Guard (Fig. 1, 3)



**WARNING:** To reduce the risk of serious personal injury, turn tool off and disconnect tool from power source before making any adjustments or removing/installing attachments or accessories. Before reconnecting the tool, depress and release the trigger switch to ensure that the tool is off.



**CAUTION:** Guards must be used with this grinder.

When using the grinder for cutting metal or masonry a Type 1 guard MUST be used. Type 1 guards are available at extra cost from DEWALT distributors.

**NOTE:** Please refer to the **Grinding and Cutting Accessory Chart** at the end of this section to show other accessories that can be used with these grinders.

1. Place the angle grinder on a table, spindle (D) up.
2. Align the lugs (N) with the notches (O).
3. Press the guard (E) down and rotate it to the required position.
4. Securely tighten the screw (F).
5. To remove the guard, slacken the screw.



**CAUTION:** If the guard cannot be tightened by the adjusting screw, do not use the tool. To reduce the risk of personal injury, take the tool and guard to a service center to repair or replace the guard.

## Fitting and Removing a Grinding or Cutting Disc (Fig. 1, 4, 5)



**WARNING:** Do not use a damaged disc.

1. Place the tool on a table, guard up.

2. Fit the backing flange (J) correctly onto the spindle (D) (Fig. 4).
3. Place the disc (O) on the backing flange (J) (Fig. 5). When fitting a disc with a raised centre, make sure that the raised centre (P) is facing the backing flange (J).
4. Screw the threaded clamp nut (K) onto the spindle (D) (Fig. 6):
  - a. The ring on the threaded clamp nut (K) must face towards the disc when fitting a grinding disc (Fig. 5a);
  - b. The ring on the threaded clamp nut (K) must face away from the disc when fitting a cutting disc (Fig. 5b).
5. Press the spindle lock button (C) and rotate the spindle (D) until it locks in position.
6. Tighten the threaded clamp nut (K) with the two-pin spanner supplied.
7. Release the spindle lock.
8. To remove the disc, loosen the threaded clamp nut (K) with the two-pin spanner.

## Fitting and Removing a Backing pad/Sanding sheet (Fig. 1, 4, 6)

1. Place the tool on a table or flat surface, with the guard facing up.
2. Remove the backing flange (J).
3. Place the rubber backing pad correctly onto the spindle (D).
4. Place the sanding sheet on the rubber backing pad.
5. Screw the threaded sanding clamp nut (L) supplied with the backing pad onto the spindle. The ring on the threaded clamp nut must face towards the rubber backing pad.
6. Press the spindle lock button (C) and rotate the spindle (D) until it locks in position.
7. Tighten the threaded sanding clamp nut (L) with the two-pin spanner.
8. Release the spindle lock.
9. To remove the rubber backing pad, loosen the threaded clamp nut (L) with the two-pin spanner.

## Fitting a Wire Cup Brush

Screw the wire cup brush directly onto the spindle without the use of the spacer and threaded flange.

## Prior to Operation

- Install the guard and appropriate disc or wheel. Do not use excessively worn discs or wheels.
- Be sure the inner and outer flange are mounted correctly. Follow the instructions given in the **Grinding and Cutting Accessory Chart**.
- Make sure the disc or wheel rotates in the direction of the arrows on the accessory and the tool.
- Do not use a damaged accessory. Before each use inspect the accessory such as abrasive wheels for chips and cracks, backing pad for cracks, tear or excess wear, wire brush for loose or cracked wires. If power tool or accessory is dropped, inspect for damage or install an undamaged accessory. After inspecting and installing an accessory, position yourself and bystanders away from the plane of the rotating accessory and run the power tool at maximum no-load speed for one minute. Damaged accessories will normally break apart during this test time.
- Never use blotters together with bonded abrasive products.
- Do not work with the grinding cup without a suitable guard in place.
- **Do not strain the machine so heavily that it comes to a standstill. After heavily straining the power tool, continue to run it at no-load for several minutes to cool down the accessory. Do not touch grinding and cutting discs before they have cooled down.** The discs can become very hot while working.
- Do not use the power tool with a cut-off stand.

- *Secure and support the workpiece. Use clamps or a vice to hold and support the workpiece to a stable platform. It is important to clamp and support the workpiece securely to prevent movement of the workpiece and loss of control. Movement of the workpiece or loss of control may create a hazard and cause personal injury.*
- **Support panels or any oversized workpiece to minimize the risk of wheel pinching and kickback.** *Large workpieces tend to sag under their own weight. Supports must be placed under the workpiece near the line of cut and near the edge of the workpiece on both sides of the wheel.*
- *Always wear regular working gloves while operating this tool.*
- *Apply only a gentle pressure to the tool. Do not exert side pressure on the disc.*
- *Avoid overloading. Should the tool become hot, let it run a few minutes under no load condition to cool the accessory. Do not touch accessories before they have cooled. The discs become very hot during use.*
- *Never work with the grinding cup without a suitable protection guard in place.*
- *Do not use the power tool with a cut-off stand.*
- *Never use blotters together with bonded abrasive products.*
- *Be aware, the wheel continues to rotate after the tools is switched off.*
- *The tool is not designed to be used with a grinding cup.*
- *Do not use separate reducing bushings or adapters to adapt large hole abrasive wheels.*

## OPERATION

### Instructions for Use



**WARNING:** Always observe the safety instructions and applicable regulations.



**WARNING:** To reduce the risk of serious personal injury, turn tool off and disconnect tool from power source before making any adjustments or removing/installing attachments or accessories. Before reconnecting the tool, depress and release the trigger switch to ensure that the tool is off.



**WARNING:**

- Ensure all materials to be ground or cut are secured in place.

### Proper Hand Position (Fig. 7)



**WARNING:** To reduce the risk of serious personal injury, **ALWAYS** use proper hand position as shown.



**WARNING:** To reduce the risk of serious personal injury, **ALWAYS** hold securely in anticipation of a sudden reaction.

Proper hand position requires one hand on the side handle (G), with the other hand on the body of the tool, as shown in Figure 1.

## Switching On and Off (Fig. 1)

The on/off switch is equipped with an unlocking switch.

To run the tool, depress the lock-off button (B) and subsequently operate the on/off trigger (A).

Release the lock-off button (B). To stop the tool, release the switch.

## Lock-on Button (Fig. 1)

For continuous operation depress the lock-on button (H) and release the on/off trigger switch.

To stop the tool press the on/off switch again.

The lock-on button can be permanently removed without compromising compliance with regulatory agencies shown on the tool's nameplate. Removal of the lock pin must be done by a DEWALT Service Centre.

## Spindle Lock (Fig. 1)

The spindle lock (C) is provided to prevent the spindle from rotating when installing or removing wheels. Operate the spindle lock only when the tool is turned off, unplugged from the power supply, and has come to a complete stop.

**NOTICE:** To reduce the risk of damage to the tool, do not engage the spindle lock while the tool is operating. Damage to the tool will result and attached accessory may spin off possibly resulting in injury.

To engage the lock, depress the spindle lock button and rotate the spindle until you are unable to rotate the spindle further.

## Metal Applications

When using the tool in metal applications, make sure that a residual current device (RCD) has been inserted to avoid residual risks caused by metal swarf.

If the power supply is shut off by the RCD, take the tool to authorised DEWALT repair agent.



**WARNING:** In extreme working conditions, conductive dust can accumulate inside the machine housing when working with metal. This can result in the protective insulation in the machine becoming degraded with a potential risk of an electrical shock.

To avoid build-up of metal swarf inside the machine, we recommend to clear the ventilation slots on a daily basis. Refer to **Maintenance**.

## Cutting Metal

**For cutting with bonded abrasives, always use a protection guard type 1.**

When cutting, work with moderate feed, adapted to the material being cut. Do not exert pressure onto the cutting disc, tilt or oscillate the machine.

Do not reduce the speed of running down cutting discs by applying sideward pressure.

The machine must always work in an upgrinding motion. Otherwise, the danger exists of it being pushed uncontrolled out of the cut.

When cutting profiles and square bar, it is best to start at the smallest cross section.

## Rough Grinding

**Never use a cutting disc for roughing. Always use the guard type 27.**

The best roughing results are achieved when setting the machine at an angle of 30° to 40°. Move the machine back and forth with moderate pressure. In this manner, the workpiece will not become too hot, does not discolour and no grooves are formed.

## Cutting Stone

**The machine shall be used only for dry cutting. For cutting stone,** it is best to use a diamond cutting disc. Operate the machine only with additional dust protection mask.

## Working Advice

**Exercise caution when cutting slots in structural walls.**

Slots in structural walls are subject to the country-specific regulations. These regulations are to be observed under all circumstances. Before beginning work, consult the responsible structural engineer, architect or the construction supervisor.

## Using Flap Discs



**WARNING: Metal dust build-up.** Extensive use of flap discs in metal applications can result in the increased potential for electric shock. To reduce this risk, insert an RCD before use and clean the ventilation slots daily by blowing dry compressed air into the ventilation slots in accordance with the below maintenance instructions.

## MAINTENANCE

Your DEWALT power tool has been designed to operate over a long period of time with a minimum of maintenance. Continuous satisfactory operation depends upon proper tool care and regular cleaning.



**WARNING:** To reduce the risk of serious personal injury, turn tool off and disconnect tool from power source before making any adjustments or removing/installing attachments or accessories. Before reconnecting the tool, depress and release the trigger switch to ensure that the tool is off.



## Lubrication

Your power tool requires no additional lubrication.



## Cleaning



**WARNING:** Blow dirt and dust out of the main housing with dry air as often as dirt is seen collecting in and around the air vents. Wear approved eye protection and approved dust mask when performing this procedure.



**WARNING:** Never use solvents or other harsh chemicals for cleaning the non-metallic parts of the tool. These chemicals may weaken the materials used in these parts. Use a cloth dampened only with water and mild soap. Never let any liquid get inside the tool; never immerse any part of the tool into a liquid.

## Optional Accessories



**WARNING:** Since accessories, other than those offered by DEWALT, have not been tested with this product, use of such accessories with this tool could be hazardous. To reduce the risk of injury, only DEWALT recommended accessories should be used with this product.

Consult your dealer for further information on the appropriate accessories.

## ACCESSORY CHART

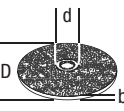
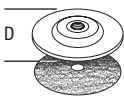
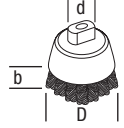
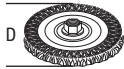
	Max. [mm]		[mm]	Min. Rotation [min. <sup>-1</sup> ]	Peripheral speed [m/s]	Threaded hole length [mm]
	D	b	d			
	230	6	22,23	6,500	80	-
	180	-	-	8,500	80	-
	75	30	M14	8,500	45	20.0
	180	12	M14	8,500	80	20.0
	230	12	M14	8,500	80	20.0

## Protecting the Environment



Separate collection. This product must not be disposed of with normal household waste.



Should you find one day that your DEWALT product needs replacement, or if it is of no further use to you, do not dispose of it with household waste. Make this product available for separate collection.













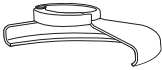

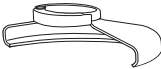

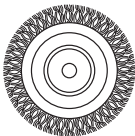

Separate collection of used products and packaging allows materials to be recycled and used again. Re-use of recycled materials helps prevent environmental pollution and reduces the demand for raw materials.

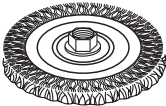
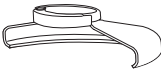
Local regulations may provide for separate collection of electrical products from the household, at municipal waste sites or by the retailer when you purchase a new product.

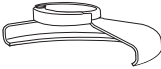

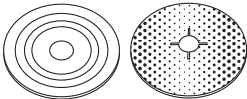
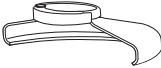



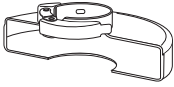

DEWALT provides a facility for the collection and recycling of DEWALT products once they have reached the end of their working life. To take advantage of this service please return your product to any authorised repair agent who will collect them on our behalf.

You can check the location of your nearest authorised repair agent by contacting your local DEWALT office at the address indicated in this manual. Alternatively, a list of authorised DEWALT repair agents and full details of our after-sales service and contacts are available on the Internet at: [www.2helpU.com](http://www.2helpU.com).

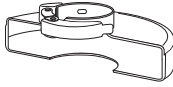
## GRINDING AND CUTTING ACCESSORY CHART

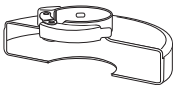
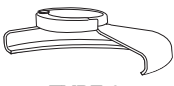
Guard Type	Accessory	Description	How to Fit Grinder
 <b>TYPE 27 GUARD</b>		Depressed centre grinding disc	 Type 27 guard
		Flap wheel	 Backing flange  Type 27 depressed centre wheel  Threaded clamp nut
		Wire wheels	Type 27 depressed centre wheel  Threaded clamp nut
		Wire wheels with threaded nut	 Type 27 guard  Wire wheel
		Wire cup with threaded nut	 Type 27 guard  Wire brush
		Backing pad/sanding sheet	 Type 27 guard  Rubber backing pad  Sanding disc  Threaded clamp nut

**GRINDING AND CUTTING ACCESSORY CHART (cont.)**

<i>Guard Type</i>	<i>Accessory</i>	<i>Description</i>	<i>How to Fit Grinder</i>
 <b>TYPE 1 GUARD</b>		Masonry cutting disc, bonded	 Type 1 guard
		Metal cutting disc, bonded	 Backing flange
 <b>TYPE 1 GUARD</b>  OR   <b>TYPE 27 GUARD</b>		Diamond cutting wheels	 Cutting wheel   Threaded clamp nut



# GRANDE MEULEUSE ANGULAIRE

## DWE490, DWE492, DWE492S, DWE493, DWE494

### Félicitations !

Vous avez choisi un outil DEWALT. Des années d'expertise dans le développement et l'innovation de ses produits ont fait de DEWALT, le partenaire privilégié des utilisateurs professionnels d'outils électriques.

### Caractéristiques techniques

			DWE490	DWE492	DWE492S	DWE493	DWE494
Tension	V <sub>AC</sub>	B5	220-240	220-240	220-240	220-240	220-240
		ZA	230	230	230	230	230
	B4	–	127	127	127	–	
Type			1/20	1/20	1/20	1/20	1
Fréquence	Hz	B5	50/60	50/60	50/60	50/60	50/60
		ZA	50	50	50	50	50
	B4	–	60	60	60	–	
Entrée d'alimentation	W		2000	2200	2200	2200	2200
Vitesse à vide/nominale	min <sup>-1</sup>		6600	6600	6600	8500	6600
Diamètre de meule	mm		230	230	230	180	230
Diamètre de broche			M14	M14	M14	M14	M14
Longueur de broche	mm		19	19	19	19	19
Poids	kg		5,2	5,2	5,2	5,2	5,2

### Définitions : consignes de sécurité

Les définitions ci-après décrivent le degré de risques associé à chaque balise. Lire soigneusement la notice d'instructions et respecter ces symboles.



**DANGER** : indique une situation de danger imminent qui, si rien n'est fait pour l'éviter, **aura** comme conséquences la **mort ou des dommages corporels graves**.



**AVERTISSEMENT** : indique une situation de danger potentiel qui, si rien n'est fait pour l'éviter, **pourra** avoir comme conséquences la **mort ou des dommages corporels graves**.



**ATTENTION** : indique une situation de danger potentiel qui, si rien n'est fait pour l'éviter, **pourrait** avoir comme conséquences des **dommages corporels mineurs ou moindres**.

**AVIS** : indique une pratique ne **posant aucun risque de dommages corporels**, mais qui par contre, si rien n'est fait pour l'éviter, **pourrait** poser des **risques de dommages matériels**.



Indique des risques de décharges électriques.



Indique des risques d'incendie.



**AVERTISSEMENT** : pour réduire tout risque de dommages corporels, lire la notice d'instructions

### Consignes de sécurité générales propres aux outils électriques



**AVERTISSEMENT ! lire toutes les directives et consignes de sécurité.** Tout manquement aux directives et consignes ci-inclues comporte des risques de décharges électriques, d'incendie et/ou de dommages corporels graves.

#### CONSERVER TOUTES CES DIRECTIVES ET CONSIGNES À TITRE DE RÉFÉRENCE

Le terme « outil électrique » mentionné dans les avertissements ci-après se rapporte aux outils alimentés sur secteur (avec fil) ou par piles (sans fil).

**1) SÉCURITÉ – AIRE DE TRAVAIL**

- a) **Maintenir l'aire de travail propre et bien éclairée.** Les lieux sombres ou encombrés sont propices aux accidents.
- b) **Ne pas utiliser un outil électrique dans un milieu déflagrant, comme en présence de liquides, gaz ou poussières inflammables.** Les outils électriques peuvent produire des étincelles qui pourraient enflammer toute émanation ou poussière ambiante.
- c) **Maintenir à l'écart les enfants, ou toute autre personne, lors de l'utilisation d'un outil électrique.** Toute distraction pourrait faire perdre la maîtrise de l'appareil.

**2) SÉCURITÉ – ÉLECTRICITÉ**

- a) **La fiche électrique de l'outil doit correspondre à la prise murale. Ne modifier la fiche en aucune façon. Ne pas utiliser de fiche d'adaptation avec un outil électrique mis à la terre (masse).** L'utilisation de fiches d'origine et de prises appropriées réduira tout risque de décharges électriques.
- b) **Éviter tout contact corporel avec des éléments mis à la terre comme : tuyaux, radiateurs, cuisinières ou réfrigérateurs.** Les risques de décharges électriques augmentent lorsque le corps est mis à la terre.
- c) **Ne pas exposer les outils électriques à la pluie ou à l'humidité.** Tout contact d'un outil électrique avec un liquide augmente les risques de décharges électriques.
- d) **Ne pas utiliser le cordon de façon abusive. Ne jamais utiliser le cordon pour transporter, tirer ou débrancher un outil électrique. Protéger le cordon de toute source de chaleur, de l'huile, et de tout bord tranchant ou pièce mobile.** Les cordons endommagés ou emmêlés augmentent les risques de décharges électriques.
- e) **En cas d'utilisation d'un outil électrique à l'extérieur, utiliser systématiquement une rallonge conçue à cet effet.** Cela diminuera tout risque de décharges électriques.
- f) **Si on ne peut éviter d'utiliser un outil électrique en milieu humide, utiliser un circuit protégé par un dispositif de courant résiduel (RCD).** Cela réduira tout risque de décharges électriques.

**3) SÉCURITÉ INDIVIDUELLE**

- a) **Rester systématiquement vigilant et faire preuve de jugement lorsqu'on utilise un outil électrique. Ne pas utiliser d'outil électrique en cas de fatigue ou sous**

**l'influence de drogues, d'alcool ou de médicaments.** Tout moment d'inattention pendant l'utilisation d'un outil électrique comporte des risques de dommages corporels graves.

- b) **Porter un équipement de protection individuel. Porter systématiquement un dispositif de protection oculaire.** Le fait de porter un masque anti-poussières, des chaussures antidérapantes, un casque de sécurité ou un dispositif de protection auditive, lorsque la situation le requiert, réduira les risques de dommages corporels.
- c) **Prévenir tout démarrage accidentel. S'assurer que l'interrupteur est en position d'arrêt avant de brancher l'outil sur le secteur et/ou à la batterie, ou de le ramasser ou le transporter.** Transporter un outil le doigt sur l'interrupteur ou brancher un outil électrique alors que l'interrupteur est en position de marche invite les accidents.
- d) **Retirer toute clé de réglage avant de démarrer l'outil.** Une clé laissée sur une pièce rotative d'un outil électrique comporte des risques de dommages corporels.
- e) **Adopter une position stable. Maintenir les pieds bien ancrés au sol et conserver son équilibre en permanence.** Cela permettra de mieux maîtriser l'outil électrique en cas de situations imprévues.
- f) **Porter des vêtements appropriés. Ne porter aucun vêtement ample ou bijou. Maintenir cheveux, vêtements et gants à l'écart des pièces mobiles, car ils pourraient s'y faire prendre.**
- g) **Lorsqu'un dispositif de connexion à un système de dépoussiérage ou d'élimination est fourni, s'assurer qu'il est branché et utilisé correctement.** L'utilisation de ces dispositifs peut réduire les risques engendrés par les poussières.

**4) UTILISATION ET ENTRETIEN DES OUTILS ÉLECTRIQUES**

- a) **Ne pas forcer un outil électrique. Utiliser l'outil approprié au travail en cours.** L'outil approprié effectuera un meilleur travail, de façon plus sûre et à la vitesse pour laquelle il a été conçu.
- b) **Ne pas utiliser un outil électrique dont l'interrupteur est défectueux.** Tout appareil dont l'interrupteur est défectueux est dangereux et doit être réparé.
- c) **Débrancher la fiche du secteur et/ou la batterie de l'outil électrique avant d'effectuer tout réglage, de changer tout accessoire, ou avant de le ranger.** Ces mesures préventives réduiront tout risque de démarrage accidentel de l'appareil.

- d) **Après utilisation, ranger les outils électriques hors de portée des enfants et ne permettre à aucune personne non familière avec son fonctionnement (ou sa notice d'instructions) de l'utiliser.** Les outils peuvent être dangereux entre des mains inexpérimentées.
- e) **Entretien des outils électriques. Vérifier les pièces mobiles pour s'assurer qu'elles sont bien alignées et tournent librement, qu'elles sont en bon état et ne sont affectées d'aucune condition susceptible de nuire au bon fonctionnement de l'outil. En cas de dommage, faire réparer l'outil électrique avant toute nouvelle utilisation.** De nombreux accidents sont causés par des outils mal entretenus.
- f) **Maintenir tout organe de coupe propre et bien affûté.** Les outils de coupe bien entretenus et affûtés sont moins susceptibles de se coincer et sont plus faciles à contrôler.
- g) **Utiliser un outil électrique, ses accessoires, mâches, etc., conformément aux présentes directives et suivant la manière prévue pour ce type particulier d'outil électrique, en tenant compte des conditions de travail et de la tâche à effectuer.** L'utilisation d'un outil électrique à des fins autres que celles prévues est potentiellement dangereuse.

## 5) RÉPARATION

- a) **Faire entretenir les outils électriques par un réparateur qualifié en n'utilisant que des pièces de rechange identiques.** Cela permettra de préserver l'intégrité de l'outil électrique et la sécurité de l'utilisateur.

## CONSIGNES DE SÉCURITÉ SUPPLÉMENTAIRES POUR LES GRANDES MEULEUSES ANGULAIRES

### Consignes de sécurité pour toutes les opérations

- a) **Cet outil électrique a été conçu pour le meulage, le ponçage, le broissage métallique ou le tronçonnage. Veuillez lire tous les avertissements de sécurité, toutes les instructions, illustrations et spécifications fournies avec cet outil électrique.** Le non-respect des instructions listées ci-dessous peut conduire à des chocs électriques, des incendies et/ou de graves blessures.
- b) **Les opérations telles que le polissage ne sont pas recommandées avec cet outil électrique.** Les opérations pour lesquelles l'outil électrique n'a pas été conçu peuvent engendrer des risques et conduire à des blessures corporelles.
- c) **Ne pas utiliser des accessoires qui n'ont pas été spécifiquement conçus et recommandés par le fabricant de l'outil.** Le fait que l'accessoire puisse être fixé à votre outil électrique ne veut pas forcément dire que son utilisation est sans risque.
- d) **La vitesse nominale des accessoires doit être équivalente ou supérieure à celle recommandée sur l'étiquette d'avertissement de l'outil.** Les accessoires qui fonctionnent plus vite que leur vitesse nominale peuvent rompre et voler en éclats.
- e) **Le diamètre extérieur et l'épaisseur de votre accessoire doivent correspondre à la capacité nominale de votre outil électrique.** Des accessoires mal dimensionnés ne peuvent pas être correctement protégés et contrôlés.
- f) **Le filetage d'installation des accessoires doit correspondre à celui de l'axe de la meuleuse. Pour les accessoires montés avec des brides, l'alésage de l'accessoire doit correspondre au diamètre de positionnement de la bride.** Les accessoires qui ne correspondent pas au dispositif de montage de l'outil électrique ne tournent pas correctement, vibrent de façon excessive et peuvent provoquer la perte de contrôle de l'outil.
- g) **N'utilisez pas d'accessoires endommagés. Avant toute utilisation, vérifiez tous les accessoires, comme par exemple l'absence d'ébréchures ou de fissures sur les disques, l'absence de fissures ou d'usure excessive sur les tampons de soutien ou que les brosses métalliques ne comportent aucun élément brisé ou lâche. Si l'outil électrique ou l'accessoire tombent, vérifiez l'absence de dommages ou installez un accessoire en bon état. Après avoir inspecté et installé un accessoire, éloignez-vous et toutes personnes présentes du plan de rotation de l'accessoire et laissez tourner l'outil électrique une minute à sa vitesse à vide maximale.** En général, c'est pendant ce délai de test que se brisent les accessoires endommagés.
- h) **Porter un équipement de protection individuelle. En fonction de l'intervention,**

**utilisez un écran facial ou des lunettes de sécurité. Si approprié, portez un masque anti-poussières, une protection auditive, des gants et un tablier d'atelier capables de stopper tout fragment abrasif ou provenant de la pièce à travailler.** La protection oculaire doit être capable d'arrêter les débris générés par les diverses opérations. Le masque anti-poussières ou le respirateur doivent pouvoir filtrer les particules générées par votre intervention. Les expositions prolongées à un niveau de bruit élevé peuvent provoquer une perte de l'acuité auditive.

- j) **Maintenir à distance toute personne étrangère au travail en cours. Toute personne pénétrant dans la zone de travail doit porter des équipements de protection individuels.** Des débris provenant de la pièce à travailler ou d'un accessoire brisé peuvent être éjectés et provoquer des blessures au-delà de la zone de travail immédiate.
- j) **Ne tenez l'outil que par ses surfaces de préhension isolées lorsque vous réalisez une opération pendant laquelle l'accessoire de coupe peut entrer en contact avec des câbles cachés ou son propre cordon électrique.** Tout contact de l'accessoire de coupe avec un fil sous tension peut mettre les parties métalliques exposées de l'outil sous tension et provoquer un choc électrique à l'utilisateur.
- k) **Maintenir le cordon électrique éloigné de la partie rotative de l'outil.** En cas de perte de contrôle, le cordon peut être sectionné ou abîmé, et vos bras ou mains peuvent entrer en contact avec l'accessoire en rotation.
- j) **Attendre systématiquement l'arrêt complet de l'outil avant de le déposer.** L'accessoire en rotation pourrait sinon accrocher la surface et vous faire perdre le contrôle de l'outil.
- m) **Ne pas laisser l'outil électrique en marche alors qu'il est accroché à votre côté.** Un contact accidentel avec l'accessoire en rotation pourrait accrocher vos vêtements, et attirer l'accessoire vers votre corps.
- n) **Nettoyer régulièrement les orifices d'aération de l'outil.** Le ventilateur du moteur attire la poussière à l'intérieur du boîtier et une accumulation excessive de poussières métalliques peut conduire à un risque électrique.
- o) **Ne pas utiliser l'outil électrique à proximité de matériaux inflammables.** Des étincelles pourraient enflammer ces matières.

- p) **Ne pas utiliser d'accessoires nécessitant l'utilisation d'un réfrigérant fluide.**

L'utilisation d'eau ou de tout autre fluide de refroidissement peut provoquer une électrocution ou un choc électrique.

## CONSIGNES DE SÉCURITÉ ADDITIONNELLES POUR TOUTES LES OPÉRATIONS

### Causes et prévention des rebonds

Les rebonds sont la conséquence du pincement ou du grippage d'un disque, d'un tampon de soutien, d'une brosse ou de tout autre accessoire en rotation. Le pincement ou le grippage provoque le blocage rapide de l'accessoire rotatif forçant alors l'outil électrique non contrôlé à se diriger dans la direction opposée par rapport à son sens de rotation au niveau du point de grippage.

Par exemple, si un disque abrasif reste grippé ou pincé dans une pièce à travailler, le bord du disque engagé au point de grippage peut s'enfoncer dans la surface du matériau ce qui le fait tressauter ou rebondir. Le disque peut alors rebondir vers ou à l'opposé de l'utilisateur, selon le sens du mouvement du disque au point de grippage. Dans ces conditions, il peut aussi arriver que les disques abrasifs se brisent.

Les rebonds proviennent d'une utilisation impropre de l'outil électrique ou de conditions ou procédures d'exécution incorrectes, et peuvent être évités en prenant les précautions adéquates énoncées ci-dessous :

- a) **Maintenez fermement l'outil électrique et placez votre corps et votre bras de façon à pouvoir résister à la force d'un rebond. Utilisez systématiquement la poignée latérale, si fournie avec l'outil, pour un contrôle maximal de l'outil en cas de rebonds ou retour de couple au démarrage.** L'utilisateur peut contrôler les retours de couple ou la force des rebonds si des précautions adéquates sont prises.
- b) **Ne placez jamais vos mains près de l'accessoire en rotation.** L'accessoire pourrait rebondir sur vos mains.
- c) **Ne positionnez pas votre corps dans l'espace que pourrait occuper l'outil en cas de rebonds.** Un rebond propulse l'outil dans la direction opposée au mouvement du disque au point de grippage.
- d) **Prenez des précautions supplémentaires si vous travaillez dans des coins, des bords acérés, etc. Évitez de faire rebondir**

***l'outil sur la matière et le grippage de l'accessoire.*** Les coins, bords acérés ou les rebondissements ont tendance à retenir l'accessoire en rotation et à provoquer la perte de contrôle de l'outil ou des rebonds.

- e) **Ne fixez pas de lame à sculpter ou de lame dentée.** Ces lames provoquent de fréquents rebonds ou perte de contrôle.

## Consignes spécifiques de sécurité propres aux opérations de meulage et de tronçonnage

- a) **N'utilisez que les types de disques recommandés pour votre outil électrique ainsi que le carter spécifiquement conçu pour le disque choisi.** Les disques non conçus pour l'outil électrique ne peuvent pas être correctement protégés et ils sont dangereux.
- b) **La surface de meulage des disques à moyeu déporté doit être montée sous le plat de la lèvre du carter.** Un disque mal monté qui dépasse du plat de la lèvre du carter ne peut pas être correctement protégé.
- c) **Le carter doit être soigneusement arrimé à l'outil électrique et installé pour optimiser la sécurité, de façon à ce que l'utilisateur soit le moins possible exposé à la meule.** Le carter doit protéger l'utilisateur contre des fragments de disques cassés, le contact accidentel avec ces derniers et des étincelles qui pourraient enflammer les vêtements.
- d) **Les disques ne doivent être utilisés que pour les applications recommandées. Par exemple : ne pas meuler avec la partie latérale d'une meule à tronçonner.** Les disques abrasifs à tronçonner sont prévus pour le meulage périphérique, toute force latérale appliquée sur ces disques pourrait les faire voler en éclats.
- e) **Utiliser systématiquement des brides de meules en parfait état, de taille et forme adaptées à la meule choisie.** Les brides de disque servent de support aux disques, réduisant ainsi les possibilités de rupture. Les brides de disques à tronçonner peuvent différer des brides de disques à meuler.
- f) **N'utilisez pas de disques usés provenant d'outils électriques plus gros.** Les disques conçus pour des outils électriques plus gros ne sont pas adaptés pour les vitesses plus rapides des outils plus petits, et ils peuvent voler en éclats.

## Consignes spécifiques de sécurité additionnelles propres au tronçonnage abrasif

- a) **Ne coincez pas le disque à tronçonner et ne lui appliquez pas une pression excessive. Ne tentez pas de réaliser des découpes de trop grandes profondeurs.**  
*Une pression excessive sur le disque augmente la charge imposée à l'outil et les possibilités de torsion ou de grippage du disque dans la coupe et par conséquent les risques de rebonds ou de ruptures.*
- b) **Ne placez pas votre corps dans l'alignement ou derrière le disque en rotation.** Lorsque le disque, au point d'exécution, s'éloigne de votre corps, le rebond possible peut le propulser avec l'outil électrique directement vers vous.
- c) **En cas de grippage du disque ou si une coupe est interrompue pour une quelconque raison, éteignez l'outil électrique et maintenez-le immobile jusqu'à l'arrêt complet du disque. Ne tentez jamais de retirer un disque à tronçonner de la coupe alors qu'il est en rotation, un rebond pourrait sinon se produire.** Cherchez la cause du grippage du disque et appliquez les actions correctives afin de la supprimer.
- d) **Ne redémarrez pas les travaux de découpe dans la pièce à découper. Laissez la meule tourner à plein régime puis ré-entrer dans la coupe prudemment.** Le disque pourrait sinon se gripper, sortir de la coupe ou rebondir si l'outil électrique était remis en marche à l'intérieur de la pièce à découper.
- e) **Soutenir les panneaux, ou toute pièce surdimensionnée, pour minimiser tout risque de grippage ou rebond de la meule.** Les pièces de grande taille ont tendance à s'affaisser sous leur propre poids. Des supports doivent être placés sous la pièce à découper, près de la ligne de découpe, des deux côtés du disque.
- f) **Prenez des précautions supplémentaires lors de « coupes de cavités » dans des murs existants ou dans toute zone à visibilité limitée.** La saillie du disque pourrait couper des canalisations de gaz ou d'eau, des fils électriques ou des objets pouvant provoquer des rebonds.

## Consignes spécifiques de sécurité propres au ponçage

- a) **N'utilisez pas des disques de papier abrasif de taille excessive. Suivez les recommandations du fabricant lorsque vous choisissez du papier à poncer.** Les feuilles de papier abrasif de grande taille, dépassant le tampon ponçeur, présentent un risque de laceration et peuvent provoquer le grippage ou le déchirement du disque ou des rebonds.

## Consignes spécifiques de sécurité propres au brossage métallique

- a) **Gardez à l'esprit que des fibres métalliques sont éjectées par la brosse même pendant les opérations ordinaires. Ne contraignez pas trop les fils métalliques en appliquant une pression excessive sur la brosse.** Les fibres métalliques peuvent facilement pénétrer les vêtements légers et/ou la peau.
- b) **Si l'utilisation d'un carter est recommandée pour le brossage métallique, protégez le disque métallique ou la brosse de toute interférence avec le carter.** Le diamètre des disques métalliques ou des brosses peut se dilater pendant l'opération à cause de la charge ou de la force centrifuge.

## Consignes de sécurité supplémentaires pour les meuleuses

- **Ne pas utiliser les meules de type 11 (à moyeu déporté) sur cet outil.** L'utilisation d'accessoires inappropriés peut causer des blessures.
- **Utilisez toujours la poignée latérale. Serrez fermement la poignée.** La poignée latérale doit toujours être utilisée pour conserver le contrôle de l'outil en permanence.



**AVERTISSEMENT :** nous recommandons l'utilisation d'un disjoncteur différentiel avec un seuil de déclenchement de 30mA ou moins.

## Risques résiduels

En dépit de l'application des normes de sécurité en vigueur et de l'installation de dispositifs de sécurité, certains risques résiduels sont inévitables. Il s'agit de :

- Diminution de l'acuité auditive.
- Risques de dommages corporels dus à la projection de particules.

- Risques de brûlures provoquées par des accessoires chauffant pendant leur utilisation.
- Risques de dommages corporels dus à un usage prolongé.

## Étiquettes sur l'appareil

On trouve les diagrammes suivants sur l'outil :



Lire la notice d'instructions avant toute utilisation.



Portez une protection auditive.



Portez une protection oculaire.

## EMPLACEMENT DE LA DATE CODÉE DE FABRICATION (FIG. 1)

La date codée de fabrication (X), qui comprend aussi l'année de fabrication, est imprimée sur le boîtier.

Exemple :

2015 XX XX

Année de fabrication

## Contenu de l'emballage

Ce carton comprend :

- 1 Meuleuse angulaire
  - 1 Carter de protection
  - 1 Poignée latérale
  - 1 Dispositif de bride
  - 1 Clé de serrage à deux broches
  - 1 Notice d'instructions
- Vérifier que l'appareil et ses pièces ou accessoires n'ont pas été endommagés lors du transport.
  - Prendre le temps de lire attentivement et comprendre cette notice d'instructions avant toute utilisation de l'appareil.

## Description (fig. 1, 4)



**AVERTISSEMENT :** ne jamais modifier l'outil ni aucun de ses composants, car cela pose des risques de dommages corporels ou matériels.

- Gâchette marche/arrêt
- Bouton de déblocage
- Verrou de l'axe
- Arbre

- E. Carter de protection
- F. Vis du carter
- G. Poignée latérale
- H. Bouton de blocage
  - I. Clé de serrage à deux broches
  - J. Contre bride
  - K. Écrou de blocage fileté

### USAGE PRÉVU

Votre meuleuse angulaire a été conçue pour les applications professionnelles de meulage, ponçage, broissage métallique et découpe.

**NE PAS** utiliser ces outils en milieu ambiant humide ou en présence de liquides ou de gaz inflammables.

Ces meuleuses angulaires industrielles sont des outils électriques de professionnels. **NE PAS** le laisser à la portée des enfants. Une supervision est nécessaire auprès de tout utilisateur non expérimenté.

- Ce produit n'est pas prévu pour être utilisé par des personnes (y compris les enfants) dont les capacités physiques, sensorielles ou mentales sont réduites ou qui manquent d'expérience ou d'aptitudes, sauf si ces personnes sont surveillées par une autre personne responsable de leur sécurité. Ne jamais laisser les enfants seuls avec ce produit.

## Dispositif de sécurité « Absence de tension »

### DWE494 UNIQUEMENT

L'interrupteur marche/arrêt est équipé d'une fonction de disparition de tension. Si l'outil est débranché de la source d'alimentation pour une raison quelconque, l'interrupteur doit être délibérément réactivé.

## Fonction Démarrage en douceur

### DWE492S ET DWE494

La fonction Démarrage en douceur permet d'augmenter la vitesse progressivement et d'éviter la secousse initiale du démarrage. Cette fonctionnalité est particulièrement utile pour travailler dans des espaces réduits.

## Sécurité électrique

Le moteur électrique a été conçu pour fonctionner sur une tension unique. Vérifier systématiquement que la tension du secteur correspond bien à la tension indiquée sur la plaque signalétique.



Votre outil DEWALT à double isolation est conforme à la norme EN 60745 ; un branchement à la terre n'est donc pas nécessaire.



**AVERTISSEMENT** : les appareils à 120 V doivent être utilisés avec des transformateurs d'isolation à l'épreuve des pannes doté d'un écran de terre entre l'enroulement primaire et secondaire.

Si le cordon fourni est endommagé, le remplacer par un cordon spécialement conçu à cet effet, et disponible auprès du service après-vente DEWALT.

## Remplacement de la fiche d'alimentation (Moyen-Orient et Afrique)

Si une nouvelle fiche d'alimentation doit être montée :

- Mettre soigneusement au rebut l'ancienne fiche.
- Raccorder le fil marron à la borne de phase dans la fiche.
- Raccorder le fil bleu à la borne de neutre.



**AVERTISSEMENT** : aucun branchement ne doit être fait à la borne de terre.

Suivez les instructions de montage fournies avec des fiches de bonne qualité. Fusible recommandé : 13 A.

## Utilisation d'une rallonge

N'utilisez une rallonge que si c'est absolument nécessaire. Si une rallonge est nécessaire, utilisez une rallonge à trois conducteurs adaptée à la puissance absorbée de cet outil (voir **Données techniques**). La taille minimum du conducteur doit être de 1,5 mm<sup>2</sup> ; la longueur maximum est de 30 m.

En cas d'utilisation d'un dévidoir, dérouler systématiquement le câble sur toute sa longueur.

## MONTAGE ET RÉGLAGES



**AVERTISSEMENT** : afin de réduire tout risque de dommages corporels graves, arrêtez et débranchez l'outil du secteur avant tout réglage ou avant de retirer ou d'installer toute pièce ou tout accessoire. Avant de rebrancher l'outil, pressez puis relâchez la gâchette pour vous assurer que l'outil est bien à l'arrêt.

## Installation de la poignée latérale (fig. 2)



**AVERTISSEMENT** : avant toute utilisation, vérifiez que la poignée est fermement fixée.



**AVERTISSEMENT** : la poignée latérale doit toujours être utilisée pour conserver le contrôle de l'outil en permanence.

Vissez la poignée latérale (G) fermement dans l'un des trous (M) situés de chaque côté du carter d'engrenage.

## Installation et retrait du carter (fig. 3)



**AVERTISSEMENT** : afin de réduire tout risque de dommages corporels graves, arrêtez et débranchez l'outil du secteur avant tout réglage ou avant de retirer ou d'installer toute pièce ou tout accessoire. Avant de rebrancher l'outil, pressez puis relâchez la gâchette pour vous assurer que l'outil est bien à l'arrêt.



**ATTENTION** : Il est impératif d'utiliser des carters avec cette meuleuse.

Pour utiliser la meuleuse pour tronçonner le métal ou la maçonnerie, un carter de type 1 DOIT être installé. Les carters de type 1 sont vendus séparément chez votre distributeur DEWALT.

**REMARQUE** : Veuillez vous reporter au **Tableau d'accessoires de meulage et de tronçonnage** à la fin de cette section pour obtenir la liste des autres accessoires pouvant être utilisés avec ces meuleuses.

1. Disposer la meuleuse angulaire sur une table, avec la broche (D) sur le dessus.
2. Alignez les pattes (N) sur les encoches (O).
3. Poussez sur le carter (E) et tournez-le dans la position requise.
4. Serrez soigneusement la vis (F).
5. Pour retirer le carter, dévissez la vis.



**ATTENTION** : si le carter ne peut pas être resserré correctement à l'aide de la vis, ne pas utiliser l'outil. Pour réduire tout risque de dommages corporels, amener l'outil et le carter dans un centre de réparation pour faire réparer ou remplacer le carter.

## Installation et retrait d'un disque à meuler ou à tronçonner (fig. 1, 4, 5)



**AVERTISSEMENT** : n'utilisez pas de disque endommagé.

1. Placez l'outil sur une table, carter vers le haut.
2. Installez correctement la contre bride (J) sur la broche (D) (fig. 4).
3. Placez le disque (O) sur la contre bride (J) (fig. 5). Lors de l'installation d'un disque avec un centre en relief, assurez-vous que ce centre en relief (P) soit positionné face à la contre bride (J).
4. Vissez l'écrou de blocage fileté (L) sur la broche (D) (fig. 6) :
  - a. L'anneau sur l'écrou de blocage fileté (K) doit se trouver contre le disque lorsqu'on utilise un disque de meulage (fig. 5a) ;
  - b. L'anneau sur l'écrou de blocage fileté (K) doit se trouver à l'opposé du disque lorsqu'on utilise un disque à tronçonner (fig. 5b).
5. Appuyez sur le bouton de blocage de l'arbre (C) puis faites pivoter la broche (D) jusqu'à ce qu'elle se verrouille en place.
6. Resserrez l'écrou de blocage fileté (K) à l'aide de la clé à deux broches fournie.
7. Libérez le dispositif de verrouillage de l'axe.
8. Pour retirer le disque, desserrez l'écrou de blocage fileté (L) à l'aide de la clé de serrage à deux broches.

## Montage et démontage du tampon support/papier abrasif (fig. 1, 4, 6)

1. Placez l'outil sur une table ou une surface plane, avec le carter de protection tourné vers le haut.
2. Retirez la contre bride (J).
3. Placez le tampon support en caoutchouc correctement sur la broche (D).
4. Placez le papier abrasif sur le tampon support en caoutchouc.
5. Vissez l'écrou de blocage de ponçage fileté (K) fourni avec le tampon support sur la broche. L'anneau sur l'écrou de blocage fileté doit être tourné vers le tampon support.
6. Appuyez sur le bouton de blocage de l'arbre (C) puis faites pivoter la broche (D) jusqu'à ce qu'elle se verrouille en place.
7. Resserrez l'écrou de blocage fileté (L) à l'aide de la clé à deux broches.
8. Libérez le dispositif de verrouillage de l'axe.



9. Pour retirer le tampon support en caoutchouc, desserrez l'écrou de blocage fileté (K) à l'aide de la clé de serrage à deux broches.

## Montage d'une brosse métallique

Vissez la brosse métallique directement sur l'axe, sans utiliser l'entretoise ni la bride fileté.

## Avant toute utilisation

- Installez le carter de protection et le disque ou la meule appropriés. N'utilisez aucun disque ou meule excessivement émoussé.
- Assurez-vous que les brides, externe et interne, sont correctement installées. Suivez les instructions fournies dans le **Tableau d'accessoires de meulage et de tronçonnage**.
- Assurez-vous que le disque ou la meule tourne dans le sens des flèches marquées sur l'accessoire et l'outil.
- N'utilisez pas d'accessoires endommagés. Avant toute utilisation, vérifiez tous les accessoires, par exemple que les meules abrasives ne sont ni ébréchées ni fendues, les tampons de soutien ne sont ni fendus ni usés excessivement, les brosses métalliques ne comportent aucun élément brisé ou lâche. Si l'outil électrique ou l'accessoire tombent, vérifiez l'absence de dommages ou installez un accessoire en bon état. Après avoir inspecté et installé un accessoire, éloignez-vous et toutes personnes présentes du plan de rotation de l'accessoire et laissez tourner l'outil électrique une minute à sa vitesse à vide maximale. En général, c'est pendant ce délai de test que se brisent les accessoires endommagés.
- Ne jamais utiliser de tampon avec des produits abrasifs liés.
- Ne jamais travailler avec la meule boisseau sans carter de protection approprié en place.
- **Ne pas forcer la machine au point qu'elle cale. Après un effort important de l'outil électrique, faire fonctionner ce dernier à vide pendant plusieurs minutes pour refroidir l'accessoire. Ne pas toucher les disques de meulage et de tronçonnage avant qu'ils ne soient refroidis.** Les disques peuvent devenir très chauds durant le travail.
- Ne pas utiliser l'outil électrique avec un support de découpe.

## FONCTIONNEMENT



**AVERTISSEMENT** : respectez toujours les instructions de sécurité et les réglementations pertinentes.



**AVERTISSEMENT** : afin de réduire tout risque de dommages corporels graves, arrêtez et débranchez l'outil du secteur avant tout réglage ou avant de retirer ou d'installer toute pièce ou tout accessoire. Avant de rebrancher l'outil, pressez puis relâchez la gâchette pour vous assurer que l'outil est bien à l'arrêt.



### AVERTISSEMENT :

- S'assurer que le matériau à meuler ou à tronçonner est fermement arimé.
- Fixer et soutenir l'ouvrage. Utilisez les pinces ou un étau pour fixer et soutenir l'ouvrage sur une plateforme stable. Il est important pour serrer et soutenir l'ouvrage de manière sûre afin d'éviter le mouvement de l'ouvrage et la perte de contrôle. Le mouvement de l'ouvrage ou la perte de contrôle peuvent représenter un risque et causer des blessures personnelles.
- **Soutenir les panneaux, ou toute pièce surdimensionnée, pour minimiser tout risque de grippage ou rebond de la meule.** Les pièces de grande taille ont tendance à s'affaisser sous leur propre poids. Des supports doivent être placés sous la pièce à découper, près de la ligne de découpe, des deux côtés du disque.
- Portez toujours des gants de travail appropriés lors de l'utilisation de cet outil.
- Appliquer seulement une pression légère sur l'outil. Ne pas exercer de pression latérale sur le disque.
- Éviter toute surcharge. Si l'outil venait à surchauffer, le laisser fonctionner à vide quelques minutes pour refroidir l'accessoire. Ne pas toucher les accessoires avant qu'ils soient refroidis. Les disques deviennent très chaud pendant l'utilisation.
- Ne jamais travailler avec la meule boisseau sans carter de protection approprié en place.
- Ne pas utiliser l'outil électrique avec un support de découpe.

- Ne jamais utiliser de tampon avec des produits abrasifs liés.
- Attention, la meule continue à tourner après l'arrêt de la machine.
- L'outil n'est pas conçu pour être utilisé avec une meule boisseau.
- Ne pas utiliser de réduction ou d'adaptateur mâle-femme séparés pour adapter des roues abrasives à grand trou.

## Position correcte des mains (fig. 7)



**AVERTISSEMENT** : pour réduire tout risque de blessures corporelles graves, adoptez **SYSTÉMATIQUEMENT** la position des mains tel qu'indiqué.



**AVERTISSEMENT** : pour réduire tout risque de blessures corporelles graves, tenez fermement et **SYSTÉMATIQUEMENT** l'outil pour anticiper toute réaction soudaine de sa part.

La position correcte des mains requiert une main sur la poignée latérale (G), et l'autre sur le boîtier de l'outil, comme illustré en figure 1.

## Mise en marche et arrêt (fig. 1)

L'interrupteur marche/arrêt est équipé d'un bouton de déblocage.

Pour utiliser l'outil, appuyez sur le bouton de déblocage (B), puis sur l'interrupteur marche/arrêt (A).

Relâchez le bouton de déblocage (B). Pour arrêter l'outil, relâcher l'interrupteur.

## Bouton de verrouillage (fig. 1)

Pour un fonctionnement continu, appuyez sur le bouton de verrouillage (H) et relâchez l'interrupteur marche/arrêt.

Pour arrêter l'outil, appuyez à nouveau sur l'interrupteur marche/arrêt.

Le bouton de verrouillage peut être retiré de manière permanente sans compromettre la conformité aux organismes réglementaires indiqués sur la plaque signalétique de l'outil. Le retrait de la goupille de verrouillage doit être effectué par un centre de service DEWALT.

## Verrouillage de l'axe (fig. 1)

Le bouton de blocage de l'arbre (C) est destiné à empêcher la broche de tourner lors de l'installation ou du retrait de la meule. N'utilisez le verrouillage de l'axe que lorsque l'outil est éteint, débranché du secteur, et après arrêt complet du moteur.

**AVIS** : afin de réduire le risque de dommages matériels, n'actionnez pas le verrouillage de l'axe lorsque l'outil est en marche. L'outil serait sinon endommagé et l'accessoire installé pourrait se détacher et provoquer des blessures.

Pour actionner le verrouillage, appuyez sur le bouton de verrouillage de l'axe puis faites tourner l'axe jusqu'en butée.

## Utilisation sur du métal

Avant d'utiliser l'outil sur du métal, assurez-vous que le disjoncteur différentiel a été inséré afin de prévenir tout risque résiduel inhérent à la limaille de fer.

Si le courant venait à être coupé par le disjoncteur différentiel, rappez l'outil chez un réparateur agréé DEWALT.



**AVERTISSEMENT** : dans des conditions de travail extrêmes et si vous travaillez sur du métal, des poussières conductrices peuvent s'accumuler à l'intérieur du boîtier de la machine. Cela peut provoquer la dégradation de l'isolation protectrice de la machine avec un risque potentiel de choc électrique.

Afin d'éviter toute accumulation de limaille de fer à l'intérieur de la machine, nous vous recommandons de nettoyer quotidiennement les fentes d'aération. Reportez-vous à **Maintenance**.

## Découper du métal

**Pour le tronçonnage avec des abrasifs agglomérés, toujours utiliser le carter de protection de type 1.**

Effectuez la découpe à une vitesse modérée et adaptée à la matière à découper. N'appuyez pas trop sur le disque et n'inclinez pas la machine.

Ne réduisez pas la vitesse des disques descendants en appliquant une pression latérale.

La machine doit toujours être utilisée avec un mouvement de meulage vers le haut. Dans le cas contraire, il existe un risque qu'elle soit poussée de manière incontrôlée hors de la découpe.

Lors de la découpe de profilés et de barres carrées, il convient de commencer par la section la plus petite.

## Meulage grossier

**N'utilisez jamais de disque de tronçonnage pour le dégrossissage.**

**Utilisez toujours le carter de protection de type 27.**

Les meilleurs résultats de dégrossissage sont obtenus en orientant la machine à un angle de 30° à 40°. Déplacez la machine d'avant en arrière avec une pression modérée. De cette manière, la pièce à travailler ne chauffe pas trop, ne se décolore pas et aucune rainure ne se forme.

## Découpe de la pierre

**La machine ne doit être utilisée que pour la découpe à sec. Pour découper de la pierre, il convient d'utiliser un disque de coupe diamant. N'utilisez la machine qu'avec un masque anti-poussières.**

## Conseil de travail

**Soyez vigilant lorsque vous effectuez des découpes dans des parois de structures.**

Les insertions dans les parois de structure sont sujettes à des réglementations qui varient en fonction des pays. Ces réglementations doivent toujours être respectées. Avant de commencer le travail, consultez l'ingénieur structure responsable, l'architecte ou le superviseur de la construction.

## Utilisation de disques à lamelles



**AVERTISSEMENT : accumulation de poussière métallique.** L'utilisation intensive de disques à lamelles sur du métal peut engendrer un risque accru de choc électrique. Afin de réduire ces risques, insérez un disjoncteur différentiel avant utilisation et nettoyez les fentes d'aération quotidiennement en y soufflant de l'air comprimé conformément aux instructions de maintenance ci-dessous.

## MAINTENANCE

Votre outil électrique DEWALT a été conçu pour fonctionner longtemps avec un minimum de maintenance. Le fonctionnement continu et satisfaisant de l'outil dépend d'un entretien adéquat et d'un nettoyage régulier.



**AVERTISSEMENT : afin de réduire tout risque de dommages corporels graves, arrêtez et débranchez l'outil**

**du secteur avant tout réglage ou avant de retirer ou d'installer toute pièce ou tout accessoire.** Avant de rebrancher l'outil, pressez puis relâchez la gâchette pour vous assurer que l'outil est bien à l'arrêt.



## Lubrification

Votre outil électrique ne requiert aucune lubrification additionnelle.



## Entretien



**AVERTISSEMENT :** éliminer poussière et saleté du boîtier principal à l'aide d'air comprimé chaque fois que les orifices d'aération semblent s'encrasser. Porter systématiquement des lunettes de protection et un masque anti-poussières homologués au cours de cette procédure.



**AVERTISSEMENT :** ne jamais utiliser de solvants ou tout autre produit chimique décapant pour nettoyer les parties non métalliques de l'outil. Ces produits chimiques pourraient en attaquer les matériaux utilisés. Utiliser un chiffon humidifié avec de l'eau et un savon doux. Protéger l'outil de tout liquide et n'immerger aucune de ses pièces dans aucun liquide.



## Accessoires en option



**AVERTISSEMENT :** comme les accessoires autres que ceux offerts par DEWALT n'ont pas été testés avec ce produit, leur utilisation avec cet appareil pourrait être dangereuse. Pour réduire tout risque de dommages corporels, seuls des accessoires DEWALT recommandés doivent être utilisés avec cet appareil.

Veuillez consulter votre revendeur pour plus d'informations sur les accessoires appropriés.

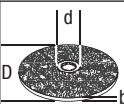
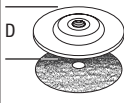
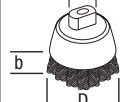
TABLEAU DES ACCESSOIRES

	Max. [mm]		[mm]	Min. Rotation [min.°]	Vitesse périphérique [m/s]	Longueur de trou fileté [mm]
	D	b	d			
	230	6	22,23	6 600	80	-
	180	-	-	8 500	80	-
	75	30	M14	8 500	45	20,0
	180	12	M14	8 500	80	20,0
	230	12	M14	8 500	80	20,0

Pour connaître l'adresse d'un centre de réparation agréé près de chez vous, veuillez contacter votre distributeur DEWALT local à l'adresse indiquée dans cette notice d'instructions, ou consulter la liste des centres de réparation agréés DEWALT, l'éventail de notre SAV et tout renseignement complémentaire sur Internet à l'adresse : [www.2helpU.com](http://www.2helpU.com).

## Protection de l'environnement



Collecte sélective. Ne pas jeter ce produit avec les ordures ménagères.

En fin de durée de vie ou d'utilité de votre produit DEWALT, ne pas le jeter avec les ordures ménagères, mais dans les conteneurs de collecte sélective.











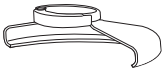

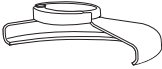

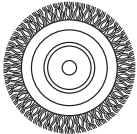

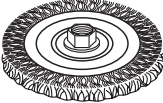
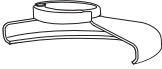

La collecte sélective des produits et emballages usagés permet de recycler et réutiliser leurs matériaux. La réutilisation de matériaux recyclés aide à protéger l'environnement contre la pollution et à réduire la demande en matière première.

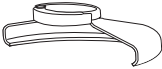

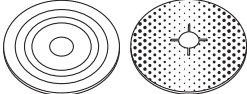
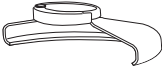



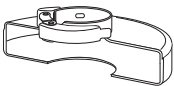

Selon les réglementations locales, il peut être offert : service de collecte sélective individuel des produits électriques, ou déchetterie municipale ou collecte sur les lieux d'achat des produits neufs.

DEWALT dispose d'installations pour la collecte et le recyclage des produits DEWALT en fin de vie. Pour profiter de ce service, veuillez rapporter votre produit auprès d'un centre de réparation agréé qui le recyclera en notre nom.

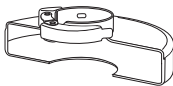
## TABLEAU D'ACCESSOIRES DE MEULAGE ET DE TRONÇONNAGE

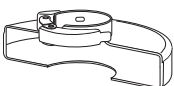
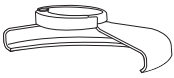
Type de garde	Accessoire	Description	Comment équiper la meuleuse
 <b>TYPE 27 GARDE</b>		Disque à meuler à moyen déporté	 Type 27 garde
		Disque à lamelles	 Contre bride
		Brosses métalliques	  Type 27 disque à moyeu déporté   Écrou de blocage fileté
		Brosses métalliques avec écrou fileté	 Type 27 garde   Brosse métallique
		Brosse coupe avec écrou fileté	 Type 27 garde   Brosse métallique
		Tampon support / papier abrasif	 Type 27 garde   Tampon support en caoutchouc   Disque de ponçage   Écrou de blocage fileté

**TABLEAU D'ACCESSOIRES DE MEULAGE ET DE TRONÇONNAGE (suite)**

<i>Type de garde</i>	<i>Accessoire</i>	<i>Description</i>	<i>Comment équiper la meuleuse</i>
 <b>TYPE 1 GARDE</b>		Disque de coupe de maçonnerie, collé	 Type 1 garde
		Disque de coupe métallique, collé	 Contre bride
 <b>TYPE 1 GARDE</b>  OU   <b>TYPE 27 GARDE</b>		Disques de coupe diamant	 Disque de coupe   Écrou de blocage fileté

## جلاخات الزاوية الكبيرة

DWE490، و DWE492، و DWE492S، و DWE493، و DWE494

## تهانينا!

لقد اخترت أداة DEWALT. سنوات الخبرة التي تمتد خلالها عمليات تطوير المنتجات وابتكارها تجعل DEWALT من أكثر الشركات الذين يمكن الاعتماد عليهم بالنسبة لمستخدمي أدوات الطاقة من المحترفين.

## البيانات الفنية

DWE494	DWE493	DWE492S	DWE492	DWE490			
240-220	240-220	240-220	240-220	240-220	B5	فولت تيار متردد	الجهد الكهربائي
230	230	230	230	230	ZA		
-	127	127	127	-	B4	فولت تيار متردد	
1	20/1	20/1	20/1	20/1			النوع
60/50	60/50	60/50	60/50	60/50	B5	هرتز	التردد
50	50	50	50	50	ZA		
-	60	60	60	-	B4		
2200	2200	2200	2200	2000		وات	دخل الطاقة
6600	8500	6600	6600	6600		دقيقة <sup>1</sup>	السرعة بدون حمل/المقدرة
230	180	230	230	230		مم	قطر الأسطوانة
M14	M14	M14	M14	M14			قطر عمود الدوران
19	19	19	19	19		مم	طول عمود الدوران
5,2	5,2	5,2	5,2	5,2		كجم	الوزن

## احتفظ بجميع التحذيرات والتعليمات من أجل الرجوع إليها في المستقبل

يشير المصطلح «أداة كهربائية» في التحذيرات إلى الأداة الكهربائية التي تعمل بالطاقة الكهربائية (مزودة بسلك كهربائي) أو الأداة الكهربائية التي تعمل بالبطارية (غير مزودة بسلك كهربائي).

## (1) أمان منطقة العمل

- أ) احتفظ بمنطقة العمل نظيفة ومضاءة بطريقة جيدة. حيث أن المناطق المتكدسة بغير نظام أو المظلمة تؤدي إلى وقوع الحوادث.
- ب) لا تقم بتشغيل الأدوات الكهربائية في الأجواء المتفجرة. كان يوجد بالمكان سائل أو غازات أو غبار قابل للاشتعال. قد تؤدي الأدوات الكهربائية التي تحدث شرارات في اشتعال الأتربة أو الأبخرة.
- ج) حافظ على الأطفال والأشخاص المشاهدين بعيداً أثناء تشغيل الأداة الكهربائية. فقد يؤدي تشتت الانتباه إلى فقدان سيطرتك.

## (2) السلامة الكهربائية

- أ) يجب أن يتطابق قابس الأداة الكهربائية مع مصدر التيار الكهربائي. لا تقم مطلقاً بإجراء تعديل على القابس بأي طريقة. لا تستخدم قابس المحول مع الأدوات الكهربائية المؤرزة (تم تأريضها). حيث ستقلل المقابس غير المعدلة ومصادر التيار الكهربائي المتطابقة من خطر حدوث صدمة كهربائية.
- ب) تجنب تلامس الجسد مع الأسطح الأرضية أو المؤرزة كالأثاث، المشعاع والنظارات والنظارات. حيث يوجد خطر متزايد من حدوث صدمة كهربائية إذا كان جسدك مؤرضاً أو ثابتاً على الأرض.
- ج) لا تعرض الأدوات الكهربائية للمطر أو البلل. إذ سيؤدي الماء الذي يدخل الأداة الكهربائية إلى زيادة خطر حدوث صدمة كهربائية.
- د) لا تستخدم الكابل بطريقة خاطئة. لا تستخدم مطلقاً السلك من أجل حمل الأشياء أو سحبها أو لنزع قابس الأداة الكهربائية. أبعد السلك عن

## التعريفات: تعليمات الأمان

تصف التعريفات التالية مستوى أهمية كل كلمة تحذيرية. يرجى قراءة الدليل والانتباه لتلك الرموز.

خطراً: تشير هذه الكلمة إلى وجود حالة خطر وشيكة، وإذا لم يتم تفاديها، فقد تؤدي إلى الوفاة أو الإصابة الجسيمة.



تحذير: تشير هذه الكلمة إلى وجود حالة خطر محتملة، وإذا لم يتم تفاديها، فقد تؤدي إلى الوفاة أو الإصابة الجسيمة.



تنبيه: تشير هذه الكلمة إلى وجود حالة خطر محتملة، وإذا لم يتم تفاديها، فقد تؤدي إلى حدوث إصابة بسيطة أو متوسطة.



ملاحظة: تشير إلى ممارسة غير متعلقة بإصابة شخصية، إذا لم يتم تفاديها، فقد تؤدي إلى ضرر الممتلكات.



تشير إلى خطر حدوث صدمة كهربائية.



تشير إلى خطر نشوب حريق.



تحذير: لتقليل خطر حدوث الإصابات، يرجى قراءة دليل التعليمات.



## تحذيرات الأمان العامة للأدوات الكهربائية

تحذير! يرجى قراءة جميع تحذيرات الأمان وجميع التعليمات. عدم الالتزام باتباع هذه التحذيرات والتعليمات قد يؤدي إلى حدوث صدمة كهربائية، و/أو نشوب حريق، و/أو إصابة جسيمة.



- (و) حافظ على أدوات القطع في حالة حادة ونظيفة. حيث أن أدوات القطع التي تتم صيانتها بطريقة صحيحة ومزودة بحواف قطع حادة تتعرض بشكل أقل للالتصاق ويسهل التحكم بها على نحو أكبر.
- (ذ) استخدم الأداة الكهربائية والملحقات ولقم الأداة وما شبه ذلك وفقاً لهذه التعليمات مع الأخذ في الاعتبار ظروف التشغيل والعمل المراد تنفيذها. إن استخدام الأداة الكهربائية لعمليات مختلفة عن تلك العمليات المخصصة لها قد يؤدي إلى حالة خطيرة.

### 5) الخدمة

- (أ) قم بصيانة الأداة الكهربائية الخاصة بك على يد فني إصلاح مؤهل وذلك من خلال استخدام أجزاء بديلة متطابقة فقط. حيث سيضمن ذلك الحفاظ على أمان الأداة الكهربائية.

## قواعد الأمان المحددة الإضافية لجلالات الزاوية الكبيرة

### تعليمات الأمان الخاصة بجميع عمليات التشغيل

- (أ) هذه الأداة الكهربائية مخصصة لتعمل كجلاجة أو مكينة سفرة أو فرشاة أسلاك أو أداة قطع. اقرأ جميع تحذيرات الأمان والتعليمات والإيضاحات والمواصفات الواردة مع هذه الأداة الكهربائية. إن قد يؤدي عدم اتباع جميع الإرشادات إلى حدوث صدمة كهربائية وألوان حرق وألوان إصابة جسيمة.
- (ب) لا يوصى بإجراء عملية مثل التلميع باستخدام هذه الأداة الكهربائية. فقد تتسبب العمليات التي لم تصمم هذه الأداة الكهربائية للقيام بها في وقوع مخاطر وإحداث إصابات شخصية.
- (ج) لا تستخدم أية ملحقات غير مخصصة وغير موصى بها تحديداً من قبل الشركة المصنعة للأداة. فلا تعني إمكانية توصيل الملحقات بالأداة الكهربائية أنها تضمن التشغيل الآمن.
- (د) يجب أن تكون السرعة المقدرتها للملحق مساوية على الأقل للحد الأقصى للسرعة المحددة بالأداة الكهربائية. إن قد تتحطم أو تتطاير أجزاء الملحقات التي تعمل بسرعة أكبر من سرعتها المقدرتها.
- (هـ) يجب أن يكون القطر الخارجي وسلك الملحق ضمن تصنيف السعة للأداة الكهربائية الخاصة بك. لا يمكن الحذر من الملحقات ذات الأحجام غير الصحيحة أو التحكم فيها بشكل كافٍ.

- (و) يجب أن يتوافق التركيب المسنن للملحق مع أسنان عمود دوران الجلاحة. بالنسبة للملحقات التي يتم تركيبها بحواف، فإن فتحة غطاء الملحق يجب أن تتناسب مع قطر وضع الحافة. حيث أن الملحقات لا تتطابق مع أجهزة تركيب الأداة الكهربائية ستفقد توازنها وتتهز بشدة وقد تؤدي إلى فقدان السيطرة.
- (ذ) لا تستخدم الملحقات التالفة. قبل كل استخدام، افحص الملحقات مثل الاسطوانات الكاشطة بحثاً عن الشروخ والتصدعات، ووسائد الدعم بحثاً عن التصدعات أو التمزق أو التلف الزائد، والفرشاة السلكية بحثاً عن الأسلاك السائبة أو المتكسرة. إذا سقطت الأداة الكهربائية أو أحد الملحقات، افحص بحثاً عن الأضرار التي لحقت به أو قم بتركيب ملحق سليم. بعد القيام بفحص وتركيب الملحق، ابتعد أنت والواقفين بجوارك عن مستوى دوران الملحق وقم بتشغيل الأداة الكهربائية لأقصى حد للسرعة العادية لمدة دقيقة واحدة. ومن الطبيعي تحطم الملحقات التالفة أثناء وقت هذا الاختبار.

- (ح) ارتدِ معدات الوقاية الشخصية. حيث إن ارتداء حامي الوجه أو النظارات الواقية أو النظارات الزجاجية الواقية يتوقف على استخدام الجهاز. ووفق ما تقتضيه الحاجة، قم بارتداء كامات الأتربة وواقبات الأذن والقفازات ومعطف العمل الذي يمكنه حمايتك من شظايا التجليخ الصغيرة أو شظايا قطع العمل. يجب أن يكون واقى العين قادراً على الوقاية ضد الشظايا المتطايرة الناجمة عن العمليات المختلفة. يجب أن تفحص كامات الأتربة أو جهاز التنفس قادراً على ترشيح الجسيمات الناجمة عن عملك. قد يتسبب التعرض لفترة طويلة لضوء عالية الكثافة في فقدان السمع.

- الحرارة أو الزيوت أو الحواف الحادة أو الأجزاء المتحركة. إن تزيد الأسلاك التالفة أو المشابكة من خطر حدوث صدمة كهربائية.
- (هـ) عند تشغيل الأداة الكهربائية خارج المنزل، استخدم سلك استتالة ملائم للاستخدام في الأماكن الخارجية، حيث إن استخدام السلك الملائم للاستخدام الخارجي يقلل من خطر حدوث الصدمة الكهربائية.
- (و) إذا لم يكن هناك مقر من تشغيل الأداة الكهربائية في أحد الأماكن الرطبة، استخدم مصدر إمداد محمي بجهاز قاطع الدورة (RCD). استخدم جهاز التيار المتبقي يقلل من حدوث الصدمة الكهربائية.

### 3) السلامة الشخصية

- (أ) ابق متيقظاً وراقب ما تقوم بفعله واستعن بالحواس العامة عند تشغيل الأداة الكهربائية. لا تستخدم الأداة الكهربائية عندما تكون متعباً أو تحت تأثير المخدرات أو الكحول أو الأدوية. قد تؤدي أي لحظة من السهو أثناء تشغيل الأدوات الكهربائية إلى حدوث إصابة جسدية جسيمة.
- (ب) استخدم معدات الوقاية الشخصية. قم دائماً بارتداء واقى العينين. إن استخدام معدات الوقاية مثل كامات الأتربة، وأحذية الأمان المانعة للانزلاق، والخوذة الصلبة، أو واقى الأذن للحالات ذات الصلة سيقلل من الإصابات الشخصية.
- (ج) تجنب التشغيل العرضي. تأكد من أن المفتاح في وضع إيقاف التشغيل قبل التوصيل بمصدر الطاقة، أو مجموعة البطارية، أو التقاط أو حمل الأداة. حيث قد يؤدي حمل الأدوات الكهربائية أثناء وجود إصبعك على المفتاح أو إمداد الأدوات الكهربائية التي يكون مفتاحها بوضع التشغيل بالكهرباء إلى وقوع الحوادث.
- (د) قم بإخراج أي مفتاح ضبط أو مفتاح ربط قبل تشغيل الأداة الكهربائية. فقد يؤدي ترك مفتاح الربط أو المفتاح بالجزء الدوار بالأداة الكهربائية إلى حدوث إصابة شخصية.
- (هـ) تجنب مد يدك بعيداً بالجهاز. حافظ على ثبات موضع قدمك والتوازن طيلة الوقت. إن يساعدك ذلك على التحكم بشكل أفضل في الأداة الكهربائية في المواقف المفاجئة.
- (و) ارتد ملابس مناسبة. تجنب ارتداء ملابس أو مجوهرات فضفاضة. أبعاد الشعر والملابس والقفازات عن الأجزاء المتحركة. فقد تتعثر الملابس أو المجوهرات الفضفاضة أو الشعر الطويل في الأجزاء المتحركة.
- (ذ) في حال توفير الأجهزة للتوصيل بوسائل استخلاص وتجميع الأتربة، فتأكد من توصيلها واستخدامها بطريقة صحيحة. حيث أن تجميع الأتربة قد يؤدي إلى تقليل المخاطر المتعلقة بالأتربة.

### 4) استخدام الأداة الكهربائية والغاية بها

- (أ) لا تتعامل بالقوة مع الأداة الكهربائية. استخدم الأداة الكهربائية الملائمة لغرض الاستخدام الخاص بك. حيث ستعجز الأداة الكهربائية الملائمة المهمة بشكل أفضل وأكثر أماناً عند المعدل الذي صممت من أجله.
- (ب) لا تستخدم الأداة الكهربائية إذا كان المفتاح لا يؤدي إلى التشغيل وإيقاف التشغيل. حيث تشكل أي أداة كهربائية لا يمكن التحكم فيها بواسطة المفتاح خطورة ويجب إصلاحها.
- (ج) قم بفصل القابس من مصدر الطاقة أو مجموعة البطارية من الأداة الكهربائية قبل إجراء أي عمليات ضبط أو تغيير ملحقات أو تخزين الأدوات الكهربائية. تنقل مثل إجراءات السلامة الوقائية هذه من خطر تشغيل الأداة الكهربائية بشكل فجائي.
- (د) قم بتخزين الأدوات الكهربائية المتوقفة عن العمل بعيداً عن متناول الأطفال ولا تدع الأشخاص غير الملمين بالأداة الكهربائية أو بهذه التعليمات يقومون بتشغيل الأداة الكهربائية. إن تعد الأدوات الكهربائية خطيرة في أيدي المستخدمين غير المدربين على استخدامها.
- (هـ) حافظ على الأدوات الكهربائية. افحص للنحري في أي محاذة غير صحيحة أو التصاق للأجزاء المتحركة، أو كسر بالأجزاء وأي حالات أخرى قد تؤثر على تشغيل الأداة الكهربائية. في حال وجود تلف، قم بإصلاح الأداة الكهربائية قبل الاستخدام. حيث يرجح سبب وقوع العديد من الحوادث إلى الصيانة السيئة للأدوات الكهربائية.



هـ) لا تقم بتركيب شفرة منشار سلسلي لحفر الخشب أو شفرة منشار مسنن. تحُدث هذه الشفرات اارتدادات متكررة وقدفان للسيطرة.

## تحذيرات الأمان الخاصة بعمليات التجليخ والقطع الكاشط

أ) استخدم فقط أنواع الأسطوانات الموصى بها للأداة الكهربائية والواقي الخاص المصمم للأسطوانة المحددة. تتعذر وقاية الأسطوانات التي لم تصمم الأداة الكهربائية من أجلها كما أنها غير آمنة.

ب) يجب تركيب سطح الجليخ للأسطوانات المضغوطة بالمركز أسفل مستوى شفة الواقي. لا يمكن ضمان الأسطوانة المثبتة بشكل غير صحيح من خلال مستوى شفة الواقي بشكل كاف.

ج) يجب تركيب الواقي بإحكام بالأداة الكهربائية ووضعه للحصول على أفضل قدر من السلامة. بحيث تظهر أقل مساحة من الأسطوانة للمشغل. يساعد الواقي في حماية المشغل من شظايا الأسطوانة عند انكسارها، والاتصال العرضي بالأسطوانة والشرر الذي قد يحرق الملابس.

د) يجب استخدام الأسطوانات في التطبيقات الموصى بها فقط. على سبيل المثال، لا تقم بالجليخ بجانب أسطوانة القطع. الأسطوانات الكاشطة القاطعة مصممة لأجل الجليخ الطرقي، إذ قد تسبب القوى الجانبية الواقعة على هذه الأسطوانات في تحطمها.

هـ) استخدم دوامًا شفاف بارزة غير تالفة للأسطوانة وذات حجم وشكل ملائمين لأسطوانتك المحددة. إذ تدعم الحواف البارزة اللامتنية الأسطوانة ومن ثم تقلل احتمال تكسر الأسطوانة. قد تختلف الحواف البارزة الخاصة بأسطوانات القطع عن الحواف البارزة لأسطوانات الجليخ.

و) لا تستخدم أسطوانات معززة مهترئة من أدوات كهربائية أكبر حجمًا. إذ لا تناسب الأسطوانة المصممة لأداة كهربائية أكبر سرعة الأداة الأصغر حيث قد تتحطم.

## تحذيرات أمان إضافية خاصة بعمليات القطع الكاشط

أ) لا تقم "بالضغط بقوة" على أسطوانة القطع أو تحملها ضغطاً مفرطاً. لا تحاول القطع بعقم مفرط. إن الزيادة في الضغط بقوة على الأسطوانة من شأنه أن يزيد الحمل والقبالية لانتواء أو التصاق الأسطوانة أثناء عملية القطع، بالإضافة إلى زيادة إمكانية الارتداد أو تكسر الأسطوانة.

ب) لا تقف بجسديك في محاذاة أسطوانة الدوران أو خلفها. عندما تدور الأسطوانة بعيداً عن جسديك، في مرحلة العمل، فقد يدفع الارتداد المحتمل حدوثه الأسطوانة والأداة الكهربائية تحوكم مباشرةً.

ج) عندما تكون الأسطوانة ملتصقة أو عند إعاقة قطع لأي سبب، أوقف تشغيل الأداة الكهربائية وأحكم إمساك الأداة وأمنها من التحرك لحين توقف الأسطوانة تماماً. لا تحاول مطلقاً نزع أسطوانة القطع من القطع أثناء دوران الأسطوانة وإلا فقد يحدث ارتداد. تحقق من سبب التصاق الأسطوانة واتخذ الإجراءات التصحيحية للتخلص من السبب.

د) لا تعد بدء عملية القطع في قطعة العمل. دع الاسطوانة تصل إلى سرعتها القصوى وأعد إدخالها في القطع بحرص. قد تلتصق الأسطوانة أو تندفع أو ترتد إذا أُعيد تشغيل الأداة الكهربائية في قطعة العمل.

هـ) قم بوضع أية ألواح داعمة أو أية قطعة عمل ذات حجم أكبر من المعتاد لتقليل خطر ضغط الأسطوانة أو ارتدادها. تميل قطع العمل الكبيرة إلى الارتخاء تحت ثقل وزنها. يجب وضع الدعامات أسفل قطعة العمل بالقرب من خط القطع واليقرب من حافة قطعة العمل في كلا جانبي الأسطوانة.

و) اتخذ أقصى درجات الحيطة عند إجراء "قطع جيبى" في جدران قائمة أو

ط) أبعد المارة مسافة كافية عن منطقة العمل. يجب على أي شخص يدخل منطقة العمل ارتداء معدات الوقاية الشخصية، إذ قد تتطاير شظايا الجزء الذي يجري العمل به أو الملحقات التالفة وتحدث إصابات خارج منطقة العمل الفعلية.

ي) قم بإمساك الأداة الكهربائية بواسطة أسطح الإمساك المعزولة عند تنفيذ العملية حيث قد يتلامس ملحق القطع مع الأسلاك الخفية أو السلك الخاص بها. ملحق القطع المتلامس مع السلك "النشط" قد يؤدي إلى "تنشيط" الأجزاء المعدنية المكشوفة من الأداة الكهربائية وتعرض المشغل للصعق بالكهرباء.

ك) ضع السلك بعيداً عن ملحق الدوران. إذ في حالة فقدان السيطرة، قد ينقطع السلك أو يتمزق وقد تُجذب يدك أو ذراعك في اتجاه ملحق الدوران.

ل) لا تضع الأداة مطلقاً حتى يتوقف الملحق تماماً. فقد يلامس ملحق الدوران السطح ويجذب الأداة الكهربائية بعيداً عن سيطرتك.

م) لا تقم بتشغيل الأداة الكهربائية أثناء حملها إلى جانبك. فقد يمزق التلامس العرضي بملحق الدوران ملابسك جاذباً الملحق إلى جسديك.

ن) قم بتنظيف منافذ الهواء الموجودة بالأداة الكهربائية بانتظام. حيث أن مروحة المحرك ستجذب التراب إلى داخل التجويف وقد يتسبب التراكم الزائد لمسحوق المعادن في وقوع مخاطر كهربائية.

س) لا تقم بتشغيل الأداة الكهربائية بالقرب من المواد القابلة للاشتعال. إذ قد تسبب الشرارات في إشعال هذه المواد.

ع) لا تستخدم قط أية ملحقات تحتاج إلى مبردات سائلة. فقد يؤدي استخدام المياه أو أية مبردات سائلة أخرى إلى صدمة كهربائية.

## تعليمات الأمان الإضافية لجمع عمليات التشغيل

### الأسباب وإجراءات الوقاية الخاصة بالمشغل ضد الارتداد

الارتداد هو رد فعل مفاجئ لأسطوانة الدوران أو وسادة الدعم أو الفرشاة أو أي ملحق آخر مضغوط عليه أو مشقوق. بسبب الضغط أو القطع توقفاً سريعاً لأسطوانة الدوران والتي بدورها تجبر الأداة الكهربائية غير المتحكم بها أن تتجه عكس اتجاه دوران الملحق عند نقطة الالتصاق.

على سبيل المثال، إذا لحق بالأسطوانة الكاشطة شروخ أو ضُغَط عليها من خلال القطعة التي يتم العمل عليها، فإن حافة الأسطوانة التي تدخل في نقطة الضغط يمكن أن تحفر في سطح المادة دافعةً الأسطوانة إلى الخروج أو الارتداد. قد تنفجر الأسطوانة نحو المشغل أو بعيداً عنه وفقاً لجهة حركة الأسطوانة عند نقطة الالتصاق. قد تتكسر الأسطوانات الكاشطة في هذه الظروف.

الارتداد ينجم عن سوء استخدام الأداة الكهربائية ولأو بسبب إجراءات التشغيل غير الصحيحة أو الظروف غير الملائمة ويمكن تفاديه عن طريق اتخاذ إجراءات الوقاية الصحيحة كما هو مبين أدناه:

أ) أمسك الأداة الكهربائية بإحكام واجعل جسديك وذراعك في موضع يسمح لك بمقاومة قوى الارتداد. استخدم دوامًا القبض الإضافي، إن وجد، لأقصى درجات التحكم في الارتداد أو ردة فعل العزم أثناء بدء التشغيل. يمكن للمشغل أن يتحكم في قوى الارتداد أو ردة فعل العزم إذا ما اتخذت الاحتياطات الملائمة.

ب) لا تضع يدك مطلقاً بالقرب من الملحق الدوار. فقد يرتد الملحق على يدك.

ج) لا تضع جسديك في المنطقة التي ستتحرك فيها الأداة الكهربائية في حالة حدوث الارتداد. إذ سيدفع الارتداد الأداة في عكس اتجاه حركة الأسطوانة عند موضع القطع.

د) اتخذ الحرص الكافي عند العمل على الأركان والحواف الحادة وما إلى ذلك. تجنب ارتداد وقطع الملحق. تميل الأركان والحواف الحادة إلى الضغط على ملحق الدوران والتسبب في فقد التحكم أو حدوث ارتداد.

مناطق مصمتة أخرى. قد تتسبب الأسطوانة الباردة في قطع أنابيب الغاز أو المياه، أو الأسلاك الكهربائية أو أجسام يمكن أن تحدث ارتداداً.

### تحذيرات الأمان الخاصة بعمليات التنعيم

أ) لا تستخدم أوراق تنعيم كبيرة الحجم على نحو مفرط. واتبع توصيات المصنع عند اختيار ورقة تنعيم. إذ ينطوي استخدام ورقة تنعيم كبيرة تمتد خارج حدود وسادة التنعيم على مخاطر تمرق، وقد تتسبب في تمزيق القرص أو تلفه أو الارتداد.

### تحذيرات الأمان الخاصة بعمليات التنظيف بالفرشاة السلكية

أ) كن على دراية أن الشعر الخشن يتساقط من الفرشاة حتى أثناء الاستخدام العادي. لا تضغط بقوة على الأسلاك من خلال تحميل الفرشاة ضغوطاً مفرطة. يمكن للشعر الخشن أن يخترق بسهولة الملابس الخفيفة وأو الجلد.  
ب) إذا كان استخدام واقى موصى به لأعمال التنظيف بالفرشاة السلكية، فلا تسمح بأي تداخل لاسطوانة. قد يتسع قطر أسطوانة الأسلاك أو الفرشاة بسبب تحميل العمل وقوى الطرد المركزي.

### قواعد الأمان الإضافية الخاصة بالجلخات

- لا تستخدم الأسطوانات من النوع 11 (ظرف تفليج) بهذه الأداة. استخدام ملحق غير مناسب قد يسبب الإصابة.
- استخدم المقبض الجانبي بصفة دائمة. قم بربط المقبض بإحكام. يجب استخدام هذا المقبض بصفة دائمة للحفاظ على السيطرة على الأداة في كافة الأوقات.

تحذير: نوصي باستخدام جهاز قاطع الدورة مع ضبط قطع الدورة على 30 ملي أمبير أو أقل.



### المخاطر المتبقية

على الرغم من تطبيق تعليمات السلامة ذات الصلة والتزود بأجهزة الأمان، إلا أنه لا يمكن تفادي بعض المخاطر المتبقية المحددة. وتشمل هذه المخاطر ما يلي:

- ضعف السمع.
- خطر التعرض للإصابة الشخصية بسبب الجسيمات المتطايرة.
- خطر التعرض للحروق بسبب سخونة الملحقات أثناء التشغيل.
- خطر التعرض للإصابة الشخصية بسبب الاستخدام المطول.

### العلامات على الأداة

الصور التالية موضحة على الأداة:

اقرأ دليل التعليمات قبل الاستخدام.



قم بارتداء واقيات الأذن.



قم بارتداء واقيات العين.



وضع كود التاريخ (شكل 1)

كود التاريخ (X)، الذي يتضمن كذلك عام التصنيع، مطبوع في التجويف.

مثال:

## محتويات العبوة

تحتوي العبوة على ما يلي:

- 1 جلاخة زاوية
- 1 ولقي
- 1 مقبض جانبي
- 1 مجموعة الشفاه
- 1 مفتاح ربط ذو إصبعين
- 1 دليل التعليمات

- احرص بحثاً عن أي تلف لحق بالأداة أو الأجزاء أو الملحقات يمكن أن يكون قد حدث أثناء النقل.
- استغرق الوقت اللازم لقراءة هذا الدليل وفهمه جيداً قبل التشغيل.

## الوصف (الشكلان 1، و4)

تحذير: لا تقم مطلقاً بتعديل الأداة الكهربائية أو أي جزء منها. فقد ينجم عن ذلك التلف أو الإصابة الشخصية.

- أ. مفتاح التشغيل/ إيقاف التشغيل
- ب. زر إيقاف القفل
- ج. مفتاح عمود الدوران
- د. عمود الدوران
- هـ. الواقي
- و. برغي الواقي
- ز. مقبض جانبي
- ح. زر تشغيل القفل
- ط. مفتاح ربط ذو إصبعين
- ي. حافة الدعم
- ك. صامولة الشد المسننة

## ميزة بدء التشغيل الهادئ

DWE492S و DWE494

تسمح خاصية بدء التشغيل الهادئ بتراكم بطيء للسرعة لتجنب الهزة الأولية عند بدء التشغيل. هذه الميزة مفيدة بصفة خاصة عند العمل في الأماكن المحدودة.

## السلامة الكهربائية

تم تصميم المحرك الكهربائي لتحمل جهد كهربائي واحد فقط. تأكد دوماً من أن مصدر إمداد الطاقة مطابق للجهد الكهربائي المبين على لوحة التصديف.

تم تزويد الأداة الخاصة بك من DEWALT بعازل مزدوج طبقاً لمعيار EN60745، لذا لا حاجة للسلك الأرضي.



تحذير: يجب تشغيل الوحدات بقدرتها 127 فولت من خلال محول العزل الآمن من التعطل مع شاشة الأرض بين اللفات الرئيسية وغير الرئيسية.

إذا كان سلك إمداد الطاقة تالفاً، فيجب استبداله بسلك آخر معد خصيصاً ومتوفر لدى مراكز خدمة DEWALT.

## استبدال قابس التيار الرئيسي (الشرق الأوسط وإفريقيا)

إذا استدعت الضرورة تركيب قابس تيار رئيسي، فقم بالتالي:

- تخلص بأمان من القابس القديم.
- وصل السلك البني بطرف التوصيل النشط في القابس.
- وصل السلك الأزرق بطرف التوصيل المحايد.



تحذير: لا يتم إجراء أي توصيل بطرف التوصيل الأرضي.

قم باتباع التعليمات الواردة مع القوابس ذات الجودة العالية. المنصهر الموصى باستخدامه: 13 أمبير.

## استخدام كابل الاستطالة

يجب ألا يستخدم سلك إطالة ما لم تكن هناك ضرورة حتمية. إذا كان الأمر يتطلب استخدام كابل إطالة، فاستخدم كابل استطالة بثلاث سنون ملانم لدخول طاقة هذه الأداة (انظر البيانات التقنية). الحد الأدنى لحجم الموصل هو 1.5 مم² الطول الأقصى هو 30 م. عند استخدام بكرة الكابل، قم دوماً بفك الكابل تماماً.

## عمليات التجميع والضبط

تحذير: لتقليل خطر التعرض لإصابة الشخصية الجسيمة، قم بإيقاف تشغيل الأداة وفصلها من مصدر الطاقة قبل إجراء أي عمليات ضبط، أو إزالة/ تركيب الملحقات أو الإكسسوارات. قبل إعادة توصيل الأداة، اضغط ثم اترك المفتاح الزنادي للتأكد من أن الأداة متوقفة عن العمل.



## تركيب المقبض الجانبي (الشكل 2)

تحذير: قبل استخدام الأداة، تأكد من أن المقبض مثبت بإحكام.



## مفتاح إطلاق اللافلوطية

DWE494 فقط

مفتاح التشغيل/إيقاف التشغيل به وظيفة إطلاق اللافلوطية. إذا اقتضت الضرورة فصل الوحدة عن مصدر القدرة لأي سبب من الأسباب، يجب إعادة تنشيط المفتاح عمداً.

5. اضغط زر قفل عمود الدوران (ج) وقم بتدوير عمود الدوران (د) حتى ينغلق في مكانه.
6. قم بربط صامولة الشد المسننة (ك) باستخدام مفتاح الربط ذي الإصبعين المزود.
7. حرر قفل عمود الدوران.
8. لإزالة القرص، قم بفك صامولة الشد المسننة (ك) باستخدام مفتاح الربط ذي الإصبعين.

## تثبيت وإزالة وسادة الدعم / ورق التنعيم (الأشكال 1، 4، و6)

1. ضع الأداة على طاولة أو سطح مستو مع مواجهة الواقي لأعلى.
2. قم بإزالة حافة الدعم (ي).
3. قم بوضع وسادة الدعم المطاطية بشكل صحيح فوق عمود الدوران (د).
4. ضع ورق التنعيم فوق وسادة الدعم المطاطية.
5. قم بربط صامولة شد التنعيم المسننة (ل) المزودة مع وسادة الدعم فوق عمود الدوران. يجب أن تواجه الحلقة الموجودة على صامولة الشد المسننة وسادة الدعم المطاطية.
6. اضغط زر قفل عمود الدوران (ج) وقم بتدوير عمود الدوران (د) حتى ينغلق في مكانه.
7. قم بربط صامولة شد التنعيم المسننة (ل) باستخدام مفتاح الربط ذي الإصبعين.
8. حرر قفل عمود الدوران.
9. لإزالة وسادة الدعم المطاطية، قم بفك صامولة الشد المسننة (ل) باستخدام مفتاح الربط ذي الإصبعين.

## تركيب فرشاة أسلاك على شكل كأس

قم بربط فرشاة الأسلاك على شكل كأس فوق عمود الدوران مباشرة بدون استخدام فواصل أو حواف مسننة.

## قبل عملية التشغيل

- قم بتركيب الواقي والقرص أو الأسطوانة المناسبة. لا تستخدم الأقراص أو الأسطوانات المتهالكة بشكل زائد.
- تأكد من تثبيت الحواف الداخلية والخارجية بشكل صحيح. اتبع التعليمات الواردة في مخطط التجليخ والقطع.
- تأكد من أن القرص أو الأسطوانة تدور في اتجاه الأسهم الموجودة على الملحقات والمعدة.
- لا تستخدم ملحقاً تالفاً. قبل كل استخدام، افحص الملحقات مثل الأسطوانة الكاشطة بحثاً عن الشروخ والتصدعات، ووسائد الدعم بحثاً عن التصدعات أو التمزق أو التلف الزائد، والفرشاة السلكية بحثاً عن الأسلاك السائبة أو المتكسرة. إذا سقطت الأداة الكهربائية أو أحد الملحقات، افحص بحثاً عن الأضرار التي لحقت به أو قم بتركيب ملحق سليم. بعد القيام بفحص وتركيب الملحق، ابتعد أنت والواقفين بجوارك عن مستوى دوران الملحق وقم بتشغيل الأداة الكهربائية لأقصى حد للسرعة العادية لمدة دقيقة واحدة. ومن الطبيعي تحطم الملحقات التالفة أثناء وقت هذا الاختبار.
- لا تستخدم أبداً ورق النشاف مع المنتجات اللاصقة

تحذير: يجب استخدام هذا المقبض بصفة دائمة للحفاظ على السيطرة على الأداة في كافة الأوقات.

اربط المقبض الجانبي (ز) بإحكام في إحدى الفتحات (م) الموجودة على أي من جانبي علبة الذروس.

## إدخال الواقي المزود بمفتاح وفكه (شكل 1)

تحذير: لتقليل خطر التعرض للإصابة الشخصية الجسيمة، قم بإيقاف تشغيل الأداة وفصلها من مصدر الطاقة قبل إجراء أي عمليات ضبط، أو إزالة/ تركيب الملحقات أو الإكسسوارات. قبل إعادة توصيل الأداة، اضغط ثم اترك المفتاح الزنادي للتأكد من أن الأداة متوقفة عن العمل.

تنبيه: يجب استخدام الواقي مع هذه الجلاخة.

عند استخدام الجلاخات لقص المعادن أو الألياف، يجب استخدام الواقي من النوع 1 الواقيات من النوع 1 متوفرة بسعر إضافي لدى مورعي DEWALT.

ملحظة: يرجى الرجوع إلى مخطط ملحقات القص والتجليخ في نهاية هذا القسم لعرض ملحقات أخرى يمكن استخدامها مع هذه الجلاخات.

1. ضع جلاخة الزاوية على طاولة، مع جعل عمود الدوران (د) لأعلى.
2. قم بمحاذاة العروات (ن) مع الفتحات (س).
3. اضغط الواقي (هـ) لأسفل وقم بلفه إلى الموضع المطلوب.
4. اربط البرغي بإحكام (و).
5. لإزالة الواقي، قم بفك البرغي.

تنبيه: إذا لم يتسر شد الواقي باستخدام برغي الضبط، لا تستخدم الأداة. لتقليل خطر الإصابة الشخصية، خذ الأداة والواقي إلى مركز صيانة معتمد لإصلاح أو استبدال الواقي.

## تركيب أو إزالة قرص التجليخ أو القص (الأشكال 1، 4، و5)

تحذير: لا تستخدم قرصاً تالفاً.

1. ضع الأداة على طاولة، مع جعل الواقي لأعلى.
2. ركب حافة الدعم (ي) بشكل صحيح فوق عمود الدوران (د) (الشكل 4).
3. ضع القرص (س) على حافة الدعم (ي) (شكل 5). عدد تركيب قرص به مركز مرتفع، تأكد من أن المركز المرتفع (ع) يوجه حافة الدعم (ي).
4. قم بربط صامولة الشد المسننة (ك) فوق عمود الدوران (د) (الشكل 6).
  - أ. يجب أن تتجه الحلقة الموجودة على صامولة الشد المسننة (ك) نحو القرص عند تركيب قرص تجليخ (الشكل 5أ).
  - ب. يجب أن تتجه الحلقة الموجودة على صامولة الشد المسننة (ك) عكس القرص عند تركيب قرص قص (الشكل 5ب).

## طريقة الإمساك الصحيحة باليد (الشكل 7)

تحذير! لتقليل خطر حدوث الإصابة الشخصية الجسيمة، استخدم دوامًا الوضع اليدوي الملائم كما هو موضح.



تحذير! لتقليل خطر التعرض للإصابة الجسدية الجسيمة، أمسك دوامًا الأداة بإحكام عند توقع حدوث رد فعل مفاجئ.



يتطلب الوضع اليدوي الملائم استخدام يد واحدة على المقبض الجانبي (ز)، مع وجود اليد الأخرى على جسم الأداة كما هو موضح بالشكل 1.

## التشغيل وإيقاف التشغيل (الشكل 1)

مفتاح التشغيل/إيقاف التشغيل مزود بمفتاح فك.

للتشغيل الأداة، اضغط على زر إيقاف القفل (ب) ثم اضغط على مفتاح التشغيل/إيقاف التشغيل (أ).

قم بتحريك زر إيقاف القفل (ب). لإيقاف الأداة، ثم حرر المفتاح.

## زر تشغيل القفل (الشكل 1)

للتشغيل المتواصل، اضغط على زر تشغيل القفل (ح) وحرر المفتاح الزنادي التشغيل/إيقاف التشغيل.

لإيقاف تشغيل الأداة، اضغط على مفتاح التشغيل/إيقاف التشغيل. يمكن إزالة زر تشغيل القفل بشكل دائم دون المساس بالامتثال للوكيل المنظم المدمون على لوحة تسمية الأداة. يجب أن يتم نزع دبوس القفل بواسطة مركز خدمة DEWALT.

## قفل عمود الدوران (الشكل 1)

يتم توفير إمكانية قفل عمود الدوران (ج) لمنع عمود الدوران من الدوران عند تثبيت أو إزالة الأسطوانات. يتم تشغيل قفل عمود الدوران فقط عندما يتم إيقاف الأداة، فصلها من التيار الكهربائي، أن تكون متوقفة بشكل كامل.

ملاحظة: للحد من مخاطر تلف الأداة، لا تجذب قفل عمود الدوران أثناء عمل الأداة. سوف تتضرر الأداة ويمكن للملحقات الخارجية أن تنفصل للخارج مسببة إصابة.

كي تقوم بالقفل، قم بالضغط على زر قفل عمود الدوران وقم بتدوير عمود الدوران حتى تصبح غير قادر على تدويره أكثر.

## التطبيقات المعدنية

عند استخدام الأداة مع تطبيقات معدنية، تأكد من إدراج الجزء المتبقي الحالي (RCD) وذلك لتجنب مخاطر البقاييا الناجمة عن خراطة المعادن.

إذا تم فصل التيار الكهربائي بواسطة RCD، فاصطحب الأداة إلى وكيل الصيانة المعتمد التابع لـ DEWALT.

تحذير! في ظروف العمل القسوى، يمكن أن يتراكم الغبار الموصل داخل بيت الماكينة وذلك عند العمل مع المعادن. قد يؤدي هذا إلى تقادم العازل الوافي الموجود بالماكينة مع وجود خطورة الصدمة الكهربائية. لتجنب تراكم البقاييا المعدنية داخل الماكينة، توصي بتنظيف فتحات التهوية يوميًا. ارجع إلى الصيانة.



المتراصة.

- لا تعمل باستخدام كأس التجليخ دون ارتداء واق مناسب.
- لا تجهذ الجهاز بشكل مفرط حتى يتوقف عن العمل تمامًا. بعد إجهاد الأداة الكهربائية، استمر في تشغيلها بدون تحميل لعدة دقائق حتى يبرد الجهاز الملحق. لا تلمس أفراس التجليخ والقطع قبل أن تبرد. فمن الممكن أن تصبح الأفراس ساخنة جدًا أثناء العمل.
- لا تستخدم الأداة الكهربائية المزودة بحامل قطع.

## التشغيل

### تعليمات الاستخدام



تحذير! التزم دوامًا بتعليمات الأمان والوائح المعمول بها.

تحذير! لتقليل خطر التعرض للإصابة الشخصية الجسيمة، قم بإيقاف تشغيل الأداة وفصلها من مصدر الطاقة قبل إجراء أي عمليات ضبط، أو إزالة/ تركيب الملحقات أو الإكسسوارات. قبل إعادة توصيل الأداة، اضغط ثم اترك المفتاح الزنادي للتأكد من أن الأداة متوقفة عن العمل.



تحذير!

- تأكد من أن جميع المواد المراد قصها أو جلقها ثابتة بإحكام في مكانها.
- قم بتأمين وسند الجزء الذي يجري العمل به. استخدم منجلة أو قلمظة لتثبيت وسند الجزء الذي يجري العمل به على منصة ثابتة. من الضروري قسط وسند الجزء الذي يجري العمل به بإحكام لمنع حركة الجزء الذي يجري العمل به وفقدان السيطرة. قد يوجد تحرك الجزء الذي يجري العمل به أو فقد السيطرة ومخاطر وقد يسبب إصابة شخصية.
- قم بوضع أية ألواح داعمة أو أية قطعة عمل ذات حجم أكبر من المعتاد لتقليل خطر ضغط الاسطوانة أو ارتدادها. تميل قطع العمل الكبيرة إلى الارتخاء تحت ثقل وزنها. يجب وضع الدعامات أسفل قطعة العمل بالقرب من خط القطع وبالقرب من حافة قطعة العمل في كلا جانبي الأسطوانة.
- قم دائمًا بارتداء قفازات العمل أثناء تشغيل هذه المعدة. اضغط برفق على الأداة. لا تمارس ضغطًا كبيرًا على القرص.
- تجنب زيادة الحمل. في حالة ما إذا أصبحت الأداة ساخنة ارتكها تدور لعدة دقائق في وضعها الطبيعي وليس تحت حمل لتبريد الملحق. ولا تلمس الملحقات قبل أن تبرد. حيث إن الأفراس تصبح ساخنة جدًا أثناء الاستخدام.
- لا تعمل أبدًا باستخدام كأس التجليخ دون ارتداء واق مناسب.
- لا تستخدم الأداة الكهربائية المزودة بحامل قطع.
- لا تستخدم أبدًا ورق النشاف مع المنتجات اللاصقة المتراصة.
- ضع في اعتبارك أن الأسطوانة الدائرية تستمر في الدوران بعد توقف الأدوات عن العمل.
- تم تصميم هذه الأداة لاستخدامها مع كأس التجليخ.
- لا تستخدم محولات أو جلبات حد منضبطة لتعديل أسطوانات الثقوب الكبيرة اللاصقة.

إعادة توصيل الأداة، اضغط ثم اترك المفتاح الزنادي للتأكد من أن الأداة متوقفة عن العمل.



### التشحييم

لا تحتاج الأداة الكهربائية الخاصة بك إلى أي تشحييم إضافي.



### التنظيف

تحذير: قم بنفخ الأتربة والغبار خارج التجويف الرئيسي بواسطة الهواء الجاف عدد أكبر من المرات في حال مشاهدة تجمع الأتربة بداخل المنافذ الهوائية وحولها. قم بإرتداء وافي العين المعتمد وكمامة الأتربة المعتمدة عند تنفيذ هذا الإجراء.



تحذير: لا تقم مطلقاً باستخدام مذيبات أو أي مواد كيميائية قاسية أخرى لتنظيف الأجزاء غير المعدنية بالأداة. إذ قد تضعف هذه المواد الكيميائية من المواد المستخدمة في هذه الأجزاء. استخدم قطعة قماش مبللة بالماء والصابون الخفيف فقط. لا تسمح قط بدخول أي سائل إلى الأداة، ولا تقم مطلقاً بغمر أي جزء من الأداة في السائل.



### الملحقات الاختيارية

تحذير: نظراً لأن الملحقات، بخلاف تلك التي اعتمدها DEWALT، لم تخضع للاختبار مع هذا المنتج، فإن استخدام مثل هذه الملحقات مع الأداة قد يشكل خطورة. لتقليل خطر وقوع إصابة، يجب استخدام ملحقات DEWALT الموصى بها فقط مع هذا المنتج.



استشر وكيلك لمعرفة المزيد من المعلومات حول الملحقات الملائمة.

### جدول الملحقات

الحد الأقصى [مم]	الحد الأدنى [مم]	الحد الأدنى للدوران [دقيقة <sup>-1</sup> ]	السرعة لمحيطية [متر كل ثانية]	طول الثقب المسمن [مم]	الحد الأقصى		
					D	b	d
230	6	22,23	80	-			
180	-	-	80	-			
75	30	M14	45	20.0			

## تقطيع المعادن

للقطع في اللاصقات المترابطة، استخدم دائماً الوافي من النوع 1.

عند القص، اعمل باستخدام تغذية متوسطة تم تعديلها بما يناسب المادة التي يتم قصها. ولا تضغط بشكل زائد على قرص القص ولا تقم بإمالة الآلة ولا هزها.

لا تقلل سرعة تشغيل أقراص القص باستخدام الضغط الجانبي.

ويجب أن تعمل الآلة دائماً في حركة تجليخ لأعلى. وإلا يحدث خطر اندفاع الآلة بعيداً عن القطع نتيجة عدم السيطرة.

عند قص جوانب أو قضيب مربع، من الأفضل البدء في أصغر مقطع.

## التجليخ الخشن

لا تستخدم أبداً قرص قطع للتجليخ الخشن. استخدم دائماً وافي من النوع 27.

ويتم الحصول على أفضل نتائج التجليخ عند ضبط الآلة على زاوية 30 إلى 40 درجة مئوية. حرك الآلة للخلف والإمام باستخدام ضغط متوسط. وبهذه الطريقة، لن تصبح قطعة العمل ساخنة جداً، ولا تُزال ألوانها، ولا تتكون أي أخاديد.

## حجر القص

يجب ألا تُستخدم هذه الآلة إلا للقص الجاف. وبالنسبة إلى حجر القص، من الأفضل استخدام قرص قص مُعيّن الشكل. ولا تقم بتشغيل الآلة إلا في حالة ارتداء قناع وافي من الأتربة.

## نصيحة العمل

توخ الحذر عند قص فتحات في جدران هيكلية.

وتخضع الفتحات في الجدران الهيكلية للوائح الخاصة بالبلد. يجب مراعاة هذه اللوائح في جميع الظروف. وقيل بدء العمل، استشر مهندس الهيكلية المسؤول أو مهندس معماري أو مشرف البناء.

## استخدام الأقراص القلابة

تحذير: تراكم الغبار المعدني. الاستخدام الزائد للأقراص ذات الشفة في التطبيقات المعدنية قد يؤدي إلى زيادة احتمالية الصدمة الكهربائية. لتقليل هذه الخطورة، قم بإدراج الجزء المتبقي الحالي قبل الاستخدام وقم بتنظيف فتحات التهوية يوميًا من خلال نفخ هواء مضغوط جاف في فتحات التهوية وفقاً لتعليمات الصيانة التالية.



## الصيانة

تم تصميم الأداة الكهربائية DEWALT الخاصة بك للعمل خلال فترة زمنية طويلة مع أدنى حد من الصيانة. يعتمد التشغيل المرضي المتواصل على العناية الملائمة بالأداة وتنظيفها بشكل منتظم.

تحذير: لتقليل خطر التعرض للإصابة الشخصية، قم بإيقاف تشغيل الأداة وفصلها من مصدر الطاقة قبل إجراء أي عمليات ضبط، أو إزالة/تركيب الملحقات أو الإكسسوارات. قبل



طول الثقب المسنن [مم]	السرعة لمحيطية متر كل ثانية]	الحد الأدنى للدوران [دقيقة <sup>-1</sup> ] ثانية]	الحد الأقصى [مم]		
			d	b	D
20.0	80	8,500	M14	12	180
20.0	80	8,500	M14	12	230

## حماية البيئة

تجمع منفصلاً. يجب عدم التخلص من هذا المنتج في النفايات المنزلية العادية.



إذا احتجت في أحد الأيام إلى استبدال منتج DEWALT الخاص بك، أو لم تعد هنالك حاجة لاستخدامه، فلا تتخلص منه في النفايات المنزلية. اجعل هذا المنتج متوفراً للتجميع المنفصل.

يُتيح التجميع المنفصل للمنتجات والعبوات المستهلكة إعادة تدوير المواد واستخدامها مرة أخرى. إعادة استخدام المواد المعاد تدويرها يساعد على منع التلوث البيئي وتقليل الطلب على المواد الخام.



قد توفر القوانين المحلية أماكن تجميع منفصلة للمنتجات الكهربائية عن النفايات المنزلية، وفي مواقع النفايات البلدية أو بواسطة بائع التجزئة عدد شرائك لمنتج جديد.

تقدم شركة DEWALT مكان مخصص لتجميع وإعادة تدوير منتجات DEWALT فور بلوغها نهاية عمر التشغيل. للاستفادة من هذه الخدمة، الرجاء إعادة المنتج الخاص بك إلى وكيل إصلاح معتمد والذي سيقوم بتجميعه نيابة عنك.





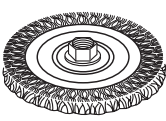
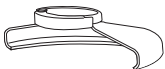
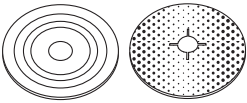

بإمكانك التعرف على موقع أقرب وكيل إصلاح معتمد في منطقتك من خلال الاتصال بمكتب DEWALT المحلي على العنوان المحدد في هذا الدليل. بدلاً من ذلك، تتوفر قائمة من وكلاء إصلاح معتمدين تابعين لـ DEWALT مع بياناتهم التفصيلية الكاملة لخدمة ما بعد البيع وجهات الاتصال المتوفرة على الإنترنت عبر الموقع الإلكتروني: [www.2helpU.com](http://www.2helpU.com).

## مخطط ملحقات القص والتجليخ

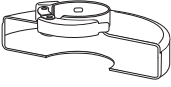
كيفيّة تركيب الجلاخة	الوصف	الملحق	نوع الواقي
 <p>واقي من النوع 27</p>	قرص التجليخ مضغوط المركز		 <p>واقي من النوع 27</p>
 <p>حافة الدعم</p>	أسطوانة بشفة		
 <p>أسطوانة المركز المضغوط من النوع 27</p>	أسطوانات أسلاك		
 <p>واقي من النوع 27</p>	أسطوانات أسلاك مع صواميل مسننة		
 <p>واقي من النوع 27</p>	أسطوانات أسلاك مع صواميل مسننة		
 <p>واقي من النوع 27</p>	أسطوانات أسلاك مع صواميل مسننة		
 <p>واقي من النوع 27</p>	وسادة دعم/ ورق تنعيم		
 <p>وسادة دعم مطاطية</p>			
 <p>قرص تنعيم</p>			
 <p>صامولة الشد المسننة</p>			

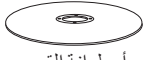

## مخطط ملحقات القص والتجليخ (تابع)

نوع الواقي	الملحق	الوصف	كيفية تركيب الجلاخة
واقي من النوع		قرص قص الأبنية، مترابط	 واقي من النوع 1
		قرص قص المعدن، مترابط	
واقي من النوع 1		أسطوانات قص ماسية	 حافة الدعم
			 أسطوانة القص
			 صامولة الشد المسننة



<b>Afghanistan</b>	Ariana Hafiz Zabi Co. Ltd. Dahan Bagh Squire Karte Ariana, Kabul, Afghanistan	info@arianahafiz.com	Tel: 93-0-799331079 Fax: 93-0-700007576 / 93-0-799331079
<b>Algeria</b>	Sari Outillage Corporation 08, Rue Med Boudiaf (ex TELLA Achen) Cheraga, Alger	hakim.merjadi@outillage-dz.com lyes@outillage-dz.com Mali.faiza@outillage-dz.com; sidahmed@outillage-dz.com	Tel: 213-0-21375130 213-0-21375131 Fax: 213-0-21369667
<b>Angola</b>	Angoferraria, Lda. Rua Robert Shields, nº 61, Luanda, Angola	angoferraria@gmail.com sequeira.angoferraria@gmail.com	Tel: 244-222-395837 / 244-222-395034 Fax: 244-222-394790
<b>Azerbaijan</b>	Royalton Holdings Ltd. 41 Khagani St. Apt. 47 AZ1001 Baku- Azerbaijan	jai@royaltonholdings.com office@royaltonholdings.com	Tel: 994-12-4935544 Fax: 994-12-5980378
<b>Egypt</b>	ElFarab S.A.E. 15-Nabil El Wakkad Street, Dokki, Giza, Egypt	elfarab@elfarab.com adel.ezzat@elfarab.com mahmoud.elhosseiny@elfarab.com	Tel: 202-37603946 Fax: 202-33352796
<b>Ethiopia</b>	Seif Tewfik Sherif Arada Sub City, Kebele 01/02, Global Insurance Bldg., 2nd Flr., Room 43, P.O. Box 2525, Addis Ababa	seif@ethionet.et nawanag@ethionet.et	Tel: 251-11-1563968 251-11-1563969 Fax: 251-11-1558009
<b>Iraq</b>	Al-Sard Co. for General Trading Ltd Jbara Bldg. 3Flr. Al Rasheed St., Baghdad, Iraq	dewalt.service@yahoo.com	Tel: 964-18184102
<b>Jordan</b>	Amman West Stores-Bashiti 210 Garden St. Tla'a Ali, P.O. Box 1564 Tla Ali Amman 11953, Jordan	ali@bashitistores.com yousef@bashitistores.com	Tel: 962-6-5350009 Fax: 962-6-5350012
<b>Kenya</b>	Dextron Tools Ltd. P.O. Box 20121-00200, Shariff House, Kimathi Street, Nairobi	info@alibhaishariff.co.ke dextron@alibhaishariff.co.ke	Tel: 254-20-6905000 254-20-2358021 Fax: 254-20-6905111 / 254-20-6905112
<b>Lebanon</b>	Est. Shaya & Azar S.A.R.L. Boulevard Jdeideh - Mar Takla - Bouchrieh . P.O. Box 90545, Jdeideh, Beirut - Lebanon	shayazar@dm.net.lb	Tel: 961 1 872305 961 1 872306 Fax: 961 1 872303
<b>Libya</b>	North Africa Trading ( El Ghoul Brothers) P.O. Box 348, 7 October Street 11 Benghazi	maryam_farooq2003@yahoo.com naqte@eim.ae dewalt_libya@yahoo.com	Tel: 218-061-3383994 Fax: 218-092-7640688
	North Africa Trading ( El Ghoul Brothers) AlBarniq DeWALT Center, Mokhazin-elsukar St. ElFallah, Tripoli	dewalt_libya@yahoo.com	Tel: 218-021-3606430 Fax: 218-092-6514813
	North Africa Trading ( El Ghoul Brothers) AlHilal Service Center Tawergha St., Misurata		Tel: 218-091-3221408
<b>Mauritius</b>	Robert Le Marie Limited Old Moka Road, Bell Village, P.O. Box 161, Port Louis	a.blackburn.rm@rlmgroup.mu jm.pierrelouis.rm@rlmgroup.mu	Tel: 230-212 1865 230-212 2847 Fax: 230-2080843
<b>Morocco</b>	Ets Louis Guillaud & Cie 31, Rue Pierre Parent, Casablanca - 21000	boumadiane.azedine@elg.ma doukkail.marouane@elg.ma	Tel: 522-301446 / 305971 / 317815 / 315576 Fax: 522-444518 / 317888
<b>Nigeria</b>	Meridian Power Tools Ltd. Gr. Floor, #1 Alhaji Masha Rd, Next to Teslim Balogun Stadium, Near National Stadium Surulere, Lagos, Nigeria	braj@meridian-nigeria.com	Tel: 234-1-7740431 234-1-7740410 Fax: 234-1-7913798
<b>Pakistan</b>	Northern Toolings (Pvt) Ltd.-Lahore 86- Railway Road, Lahore - 7 Pakistan	zhayee@northern.pk import@northern.pk sales@northern.pk	Tel: 92-423-7651220 92-423-7641675 Fax: 92-423-7641674
	Northern Toolings (Pvt) Ltd.-Karachi 224-231 Industrial Town Plaza, Shahrah-e-Liaqat, Karachi, Pakistan	karachibr@northern.pk	Tel: 92-213-2465305 92-213-2465307 Fax: 92-213-2465301
	Northern Toolings (Pvt) Ltd.-Taxila Al-Rehman Plaza, Opposite Tehsil Court, Faisal Shaheed Road, Taxila	taxilabr@northern.pk	Tel: 92-51-4545811 Fax: 92-51-4544194
<b>South Africa</b>	Benray Tool Wholesalers C.C. 91 Turfontein Road, Stafford, Johannesburg, 2001 P.O. Box 260037 EXCOM 2023, South Africa	dewaltservice@benray.co.za zain@benray.co.za shafiq@benray.co.za	Tel: 27-11-6838350 Fax: 27-11-6837456
<b>Tanzania</b>	General Motors Investment Ltd. 14 Vingunguti-Nyerere Road, P.O.Box 16541, Dar es Salaam, Tanzania	ezra@gmi-tz.com info@gmi-tz.com chiwelesa@yahoo.com	Tel: 255-22-2865022 / 2862661 / 2862671 / 2862659 Fax: 255-22-2862667
<b>Tunisia</b>	Ets. Mohamed Ghorbel 03 Rue 8603 Chargaia I Tunis. Postal Code 2035	slim.ghorbel@gnet.tn moh.ghorbel@gnet.tn mourad.ghorbel@gnet.tn	Tel: 216-71794248 216-71793848 Fax: 216-71770759
<b>Uganda</b>	The Building Center (U) Ltd. 52 Station Road, Kitgum House, P.O. Box 7436 Kampala, Uganda	bbc@africaonline.co.ug chris@bbc.co.ug	Tel: 256-041-4234567 256-041-4259754 Fax: 256-041-4236413
<b>Yemen</b>	Middle East Trading Co. (METCO) 5th Flr.Hayel Saeed Anam Bldg. Al-Muganma St. Taiz, Yemen	tamer.metco@gmail.com tamer@metcotrading.com metco@metcotrading.com sami@metcotrading.com	Tel: 967-4-213455 Fax: 967-4-219869
	Middle East Trading Co. (METCO) Mualla Dakka, Aden	tamer.metco@gmail.com tamer@metcotrading.com metco@metcotrading.com	Tel: 967-2-222670 Fax: 967-2-222670
	Middle East Trading Co. (METCO) Hayel st., Sana'a, Yemen	tamer.metco@gmail.com tamer@metcotrading.com metco@metcotrading.com	Tel: 967-1-204201 Fax: 967-1-204204

<b>UAE</b>	Black & Decker (Overseas) GmbH P.O. Box 5420, Dubai	service.me@blackdecker.com	Tel: 971-4 8127400 / 8127406 Fax: 971-4 2822765	
	Ideal Star Workshop Eqpt. Trading LLC P.O. Box 37116, Al Quoz, Dubai	idealeq@emirates.net.ae	Tel: 971-4 3474160 Fax: 971-4 3474157	
	Alebrah Engineering Service P.O. Box 78954, Al Qusais, Dubai	alebrah@eim.ae	Tel: 971-4 2850044 Fax: 971-4 2844802	
	Burj Al Madeena Industrial Area No. 1, opp. Pakistani Masjid P.O. Box 37635, Sharjah	dewaltuae@hotmail.com	Tel: 971-6 5337747 Fax: 971-6 5337719	
	McCoy Middle East LLC P.O. Box 25793, Sharjah	mccoy@emirates.net.ae	Tel: 971-6 5395931 Fax: 971-6 5395932	
	McCoy Middle East LLC P.O. Box 10584, Ras Al Khaimah	mccooyrak@gmail.com	Tel: 971-7 2277095 Fax: 971-7 2277096	
	Al Sukoon Gen. Trdg. Co. LLC P.O. Box 2975, Ajman	sukoon@eim.ae	Tel: 971-6 7435725 / 7438317 Fax: 971-6 7437350	
	Zillion Equipment and Spare Parts Trading LLC P.O. Box 19740, opp. Bin Sadal / Tririx Redymix Sanaiya, Al Ain	zilliontrdg@gmail.com	Tel: 971-3 7216690 Fax: 971-3 7216103	
	Light House Electrical, Abu Dhabi Branch P.O. Box 120, Abu Dhabi	dewalt_lhe@hotmail.com	Tel: 971-2 6726131 Fax: 971-2 6720667	
	Light House Electrical, Musaffah Branch P.O. Box 120, Abu Dhabi	dewalt_lhe@hotmail.com	Tel: 971-2 5548315 Fax: 971-2 5540461	
	<b>Bahrain</b>	Alfouz Services Co. WLL P.O. Box 26562, Tubli, Manama	alfouz@batelco.com.bh	Tel: 973 17783562 / 17879987 Fax: 973 17783479
		Kavalani & Sons W.L.L. P.O. Box 71, Sitra, Manama	info@kavalani.com pradeep@kavalani.com	Tel: 973 17732888 Fax: 973 17737379
	<b>Kuwait</b>	Al Omar Technical Co. P.O. Box 4062, Safat 13041, Kuwait	alexotc@usa.net	Tel: 965 24848595 / 24840039 Fax: 965 24845652
		Fawaz Al Zayani Establishment P.O. Box 42426, Shop No.18, Al Humalzi Commercial Complex, Khalifa Al Jassim, Shuwaikh	dewaltkuwait@hotmail.com	Tel: 965 24828710 Fax: 965 24828716
Fawaz Al Zayani Establishment Fahaheel Industrial Area, Main St., Sanaya		dewaltkuwait@hotmail.com	Tel: 965 23925830 Fax: 965 24828716	
<b>Oman</b>	Al Jizzi Company LLC P.O. Box 1704, P.C. 112, Ruwi	aljizied@omantel.net.om jizzi10@omantel.net.om	Tel: 968 24832618 / 24835153 Fax: 968 24831334 / 24836460	
	Al Hassan Technical & Construction Supplies Co. LLC P.O. Box 1948, P.C. 112, Ruwi	hamriya.sr@al-hassan.com abr.ar.h@al-hassan.com	Tel: 968 24810575 / 24837054 Fax: 968 24810287 / 24833080	
	Oman Hardware Co. LLC P.O. Box 635, Ruwi Postal Code 112	omanhard@omantel.net.om	Tel: 968 24815131 Fax: 968 24816491	
	Khimji Ramdas P.O. Box 19, Post Code 100, Ghala, Muscat	bilal.m@khimjiramdas.com	Tel: 968 24595906/ 907 Fax: 968 24852752	
<b>Qatar</b>	Teyseer Industrial Supplies & Services Co. WLL 55, Al Wakalat St. (Between St. 18 & 19) Salwa Industrial Area, P.O. Box 40523 Doha	manish@tissco-qatar.com tool.service@tissco-qatar.com	Tel: 974 4581536 Fax: 974 4682024	
	Shaheen Electrical Works & Services Co. WLL Gate 34, St. 44 Industrial Area P.O. Box 9756, Doha	shaheenelc@gmail.com	Tel: 974 460 02 30 / 460 05 25 Fax: 974 460 13 38	
<b>KSA</b>	Industrial Material Organization (IMO) P.O. Box 623, Rail Street, Riyadh	service@imo.com.sa	Tel: 966-1 4028010 Ext. 26 Tel: 966-1 8001245757 Fax: 966-1 4037970	
	Fawaz Ebrahim Al Zayani Trading Est. P.O. Box 76026, Al Raka : 31952	dewaltdammam@hotmail.com	Tel: 966-3 8140914 Fax: 966-3 8140824	
	MSS (Al-Mojil Supply & Services) P.O. Box 450, Jubail 31951	mssjubail@almojilservices.com alex.chang@almojilservices.com	Tel: 966-3 3612850 / 3624487 Tel: 966-3 3621729 Fax: 966-3 3623589 / 3620783	
	Opp-Gulf Bridge Library & Riyadh House			
	EAC (Al Yousef Contg. & Trdg. Est.) P.O. Box 30377, Jeddah -21477	golamkibria77@yahoo.com	Tel: 966-2 6519912 Fax: 966-2 6511153	
	Mohamed Ahmed Bin Afif Est. P.O. Box 530, Yanbu, Al Bahr	binaffyanbu@hotmail.com	Tel: 966-4 3222626 / 3228867 Fax: 966-4 3222210	
	Garziz Trading for Bldg Mat & Decoration P.O. Box 3364, Madina	agarziz@yahoo.com	Tel: 966-4 826 14 90 / 822 76 36 Fax: 966-4 826 57 41	
	Sultan Garment Factory (RSC) P.O. Box 29912, Riyadh 11467	rservice@diginet.sa	Tel: 966-1 4055148 / 4042889 Fax: 966-1 4055148	
	Al Bawardi Tools & Hardware P.O. Box 112, Dammam 31411	asattar@albawardi.com nibanez@albawardi.com	Tel: 966-3 8330780 Ext. 24 Tel: 966-3 8348585 Ext. 24 Fax: 966-3 8336303	
	Al Bawardi Tools & Hardware P.O. Box 68, Riyadh 11411	rbaltao@albawardi.com asamad@albawardi.com	Tel: 966-1 4484999 Fax: 966-3 4487877	
	Al Bawardi Tools & Hardware P.O. Box 16905, Jeddah 21474	sharadjil@albawardi.com fgaber@albawardi.com	Tel: 966-2 6444547 / 6439035 Tel: 966-2 6456095 Fax: 966-2 6439024	