

DEWALT®



Dansk (<i>oversat fra original brugsvejledning</i>)	5
Deutsch (<i>übersetzt von den originalanweisungen</i>)	16
English (original instructions)	29
Español (<i>traducido de las instrucciones originales</i>)	40
Français (<i>traduction de la notice d'instructions originale</i>)	52
Italiano (<i>tradotto dalle istruzioni originali</i>)	64
Nederlands (<i>vertaald vanuit de originele instructies</i>)	76
Norsk (<i>oversatt fra de originale instruksjonene</i>)	89
Português (<i>traduzido das instruções originais</i>)	100
Suomi (<i>käännetty alkuperäisestä käyttöohjeesta</i>)	113
Svenska (<i>översatt från de ursprungliga instruktionerna</i>)	124
Türkçe (<i>orijinal talimatlardan çevrilmiştir</i>)	135
Ελληνικά (<i>μετάφραση από τις πρωτότυπες οδηγίες</i>)	146

Fig. A

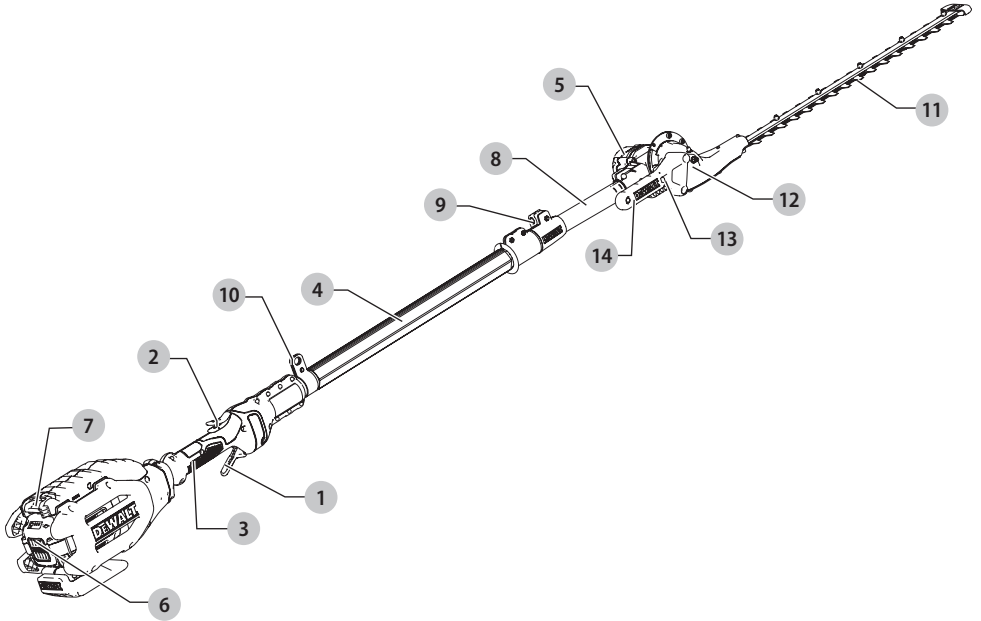

Fig. B

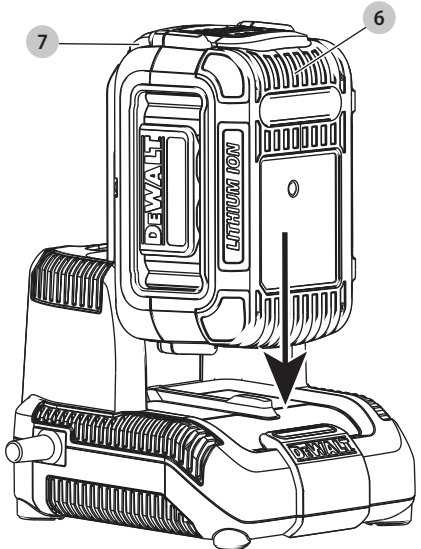

Fig. C

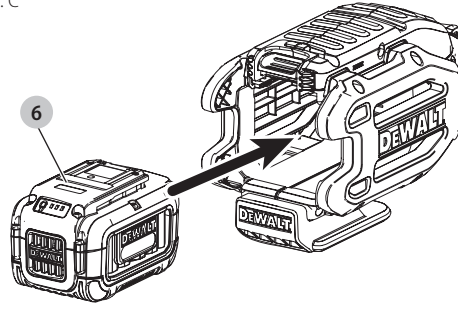

Fig. D

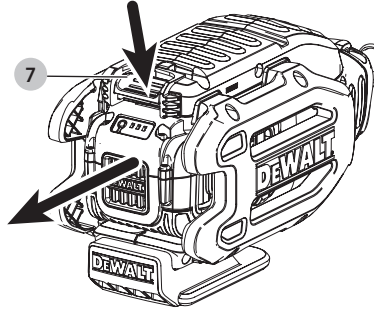

Fig. E

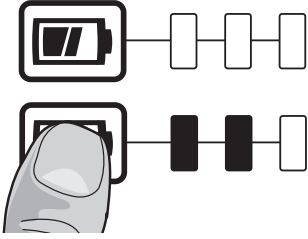

Fig. F

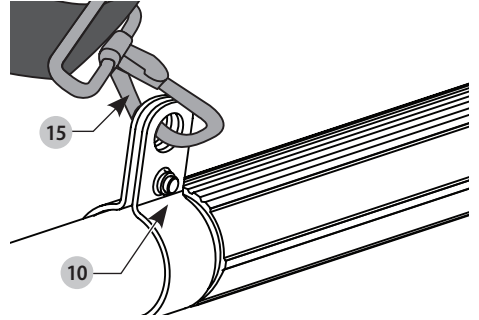

Fig. G

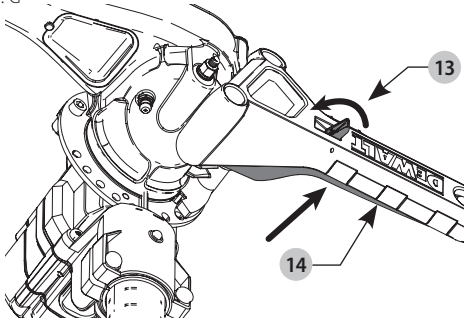

Fig. H

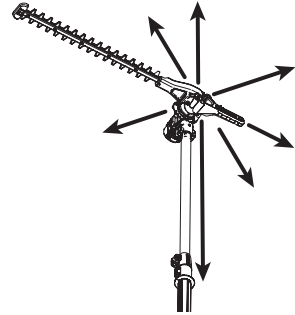

Fig. I

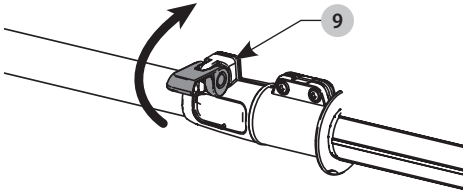

Fig. J

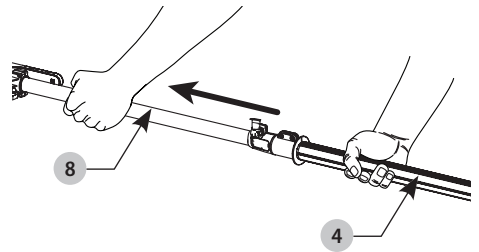

Fig. K

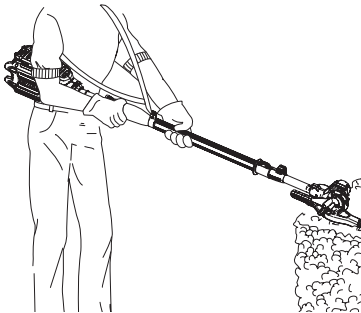

Fig. L

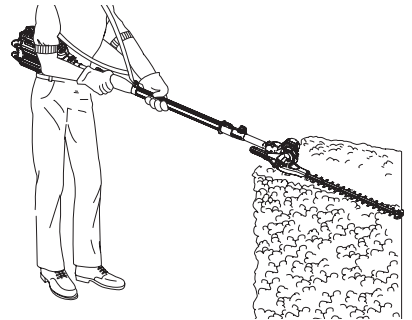

Fig. M

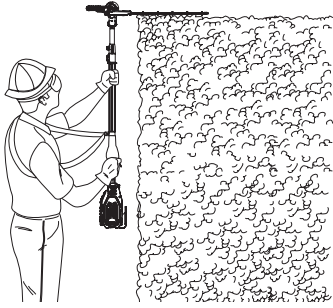

Fig. N

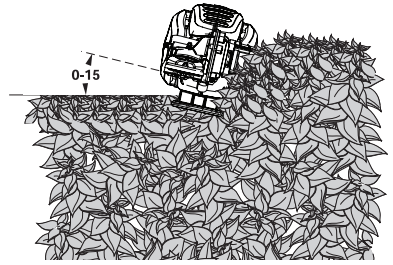

Fig. O

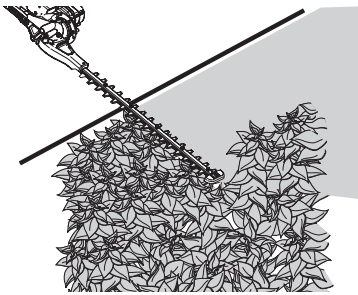

Fig. P

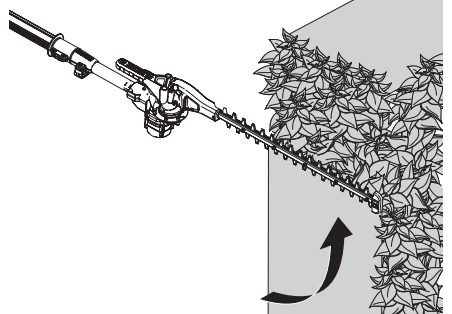

Fig. Q

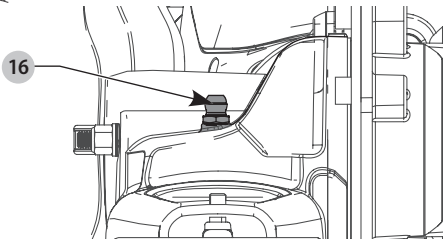

Fig. R

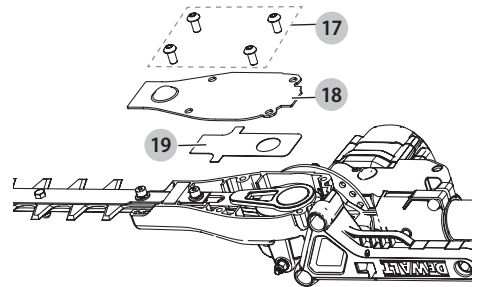

Fig. S

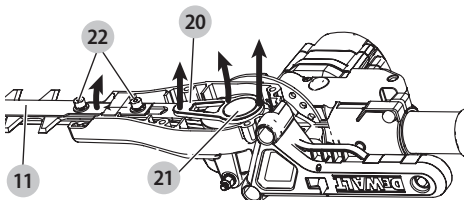

Fig. T

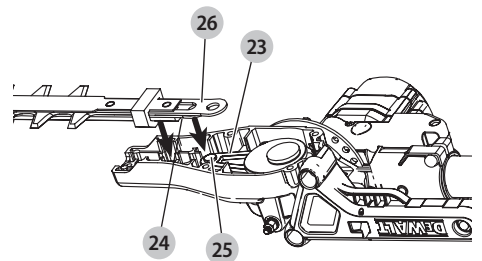

Fig. U

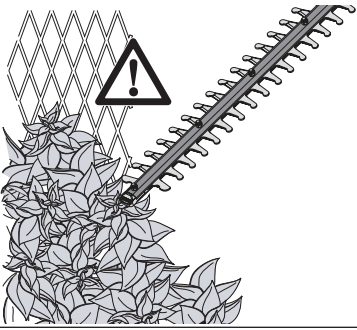

Fig. V

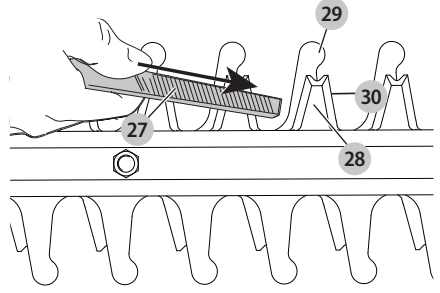
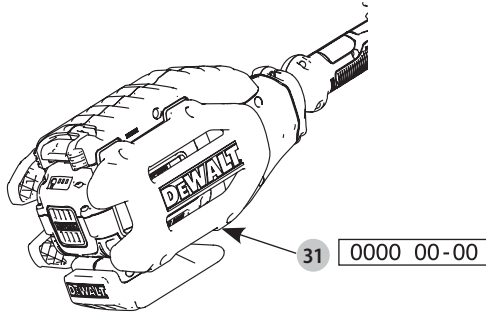

Fig. W



HÆKKEKLIPPER

DCM586

Tillykke!

Du har valgt et DEWALT-værktøj. Mange års erfaring, ihærdig produktudvikling og innovation gør DEWALT én af de mest pålidelige partnere for professionelle brugere af elværktøj.

Tekniske Data

Batterier og opladere sælges separat

		DCM586
Spænding	V_{DC}	36
Type		1
O/MIN		3700
Vægt (uden batteripakke)	kg	6,1

Støjværdier og vibrationsværdier (triax vector sum) i henhold til EN60745-1:

L_{PA} (emissions lydtryksniveau)	dB(A)	84,5
L_{WA} (lydtryksniveau)	dB(A)	95,5
K (usikkerhed for det angivne lydniveau)	dB(A)	1,5
Vibrationsemissionsværdi a_{rh} =		
	m/s^2	3,1
Usikkerhed K =		
	m/s^2	1,5

Vibrationsemissionsniveauet, der er angivet i dette vejledningsark, er målt i overensstemmelse med en standardiseret test, der er angivet i EN60745 og kan anvendes til at sammenligne et værktøj med et andet. Det kan anvendes til en foreløbig eksponeringsvurdering.



ADVARSEL: *Det angivne vibrationsemissionsniveau repræsenterer værktøjets hovedanvendelsesområder. Hvis værktøjet anvendes til andre formål, med andet tilbehør eller vedligeholdes dårligt, kan vibrationsemissionen imidlertid variere. Det kan forøge eksponeringsniveauet over den samlede arbejdsperiode markant.*

Et estimat af eksponeringsniveauet for vibration bør også tage højde for de gange, værktøjet slukkes, eller når det kører men ikke bruges til at arbejde. Det kan mindske eksponeringsniveauet over den samlede arbejdsperiode markant.

Identificér yderligere sikkerhedsforanstaltninger for at beskytte operatøren mod vibrationens effekter, som f.eks.: vedligehold værktøjet og tilbehøret, hold hænderne varme, organisation af arbejdsmønstre.

Batteripakke	DCB496	DCB497
Batteritype	Li-Ion	Li-Ion
Spænding	V_{DC}	36
Ydeevne	A_{rh}	6.0
Vægt	kg	1.88

Oplader	DCB413		
Netspænding	V_{AC}	220-240	
Batteritype	36 Li-Ion		
Ca. opladningstid af batteripakke	min	120 (6 Ah)	150 (7,5 Ah)
Vægt	kg	0,82	

EF-Konformitetserklæring

Maskindirektiv



Hækkeklipper DCM586

DEWALT erklærer, at produkterne beskrevet under **Tekniske data** er udformet i overensstemmelse med: 2006/42/EF, EN60745-1:2009+A11:2010, EN ISO 10517:2009 + A1:2013.

2000/14/EC, bilag V

DEKRA Certification B.V.

Meander 1051 / P.O. box 5185

6525 MJ ARNHEM / 6802 ED

ARNHEM, Nederlandene

L_{PA} (målt lydtryk) 84,5 dB(A)

usikkerhed (K) = 3 dB (A)

L_{WA} (garanteret lydeffekt) 97 dB(A)

Disse produkter overholder også direktivet 2014/30/EU og 2011/65/EU. Kontakt DEWALT på følgende adresse for yderligere oplysninger eller se bagsiden af manualen.

Undertegnede er ansvarlig for kompilering af den tekniske fil og udsteder denne erklæring på vegne af DEWALT.

Markus Rompel

Direktør for maskinteknik

DEWALT, Richard-Klinger-Strasse 11,

D-65510, Idstein, Tyskland

17/12/2015



ADVARSEL: Læs instruktionsvejledningen for at reducere risikoen for personskader.

Definitioner: sikkerhedsretningslinjer

Nedenstående definitioner beskriver sikkerhedsniveauet for hvert enkelt signalord. Læs vejledningen og vær opmærksom på disse symboler.



FARE: Angiver en umiddelbart farlig situation, der medmindre den undgås, vil resultere i død eller alvorlig personskade.



ADVARSEL: Angiver en potentielt farlig situation, der medmindre den undgås, **kunne** resultere i **død eller alvorlig personskade**.



FORSIGTIG: Angiver en potentielt farlig situation, der medmindre den undgås, **kan** resultere i **mindre eller moderat personskade**.

BEMÆRK: Angiver en handling, der **ikke er forbundet med personskade**, men som **kan** resultere i **produktskade**.



Angiver risiko for elektrisk stød.



Angiver brandfare.

Generelle sikkerhedsadvarsler for elværktøjer



ADVARSEL: Læs alle sikkerhedsadvarsler og alle instruktioner. Manglende overholdelse af advarsler og instruktioner kan medføre elektrisk stød, brand og/eller alvorlig personskade.

GEM ALLE ADVARSLER OG INSTRUKTIONER TIL SENERE BRUG

Termen "elværktøj" i advarslerne refererer til dit elektroniske (ledning) eller batteribetjente (trådløse) elværktøj.

1) Sikkerhed i Arbejdsområdet

- Sørg for, at arbejdsområdet er rent og godt oplyst.** Rodede eller mørke områder giver anledning til ulykker.
- Undlad at benytte elektrisk værktøj i en eksplosionsfarlig atmosfære, som f.eks. ved tilstedeværelsen af brændbare væsker, gasser eller støv.** Elværktøj danner gnister, der kan antænde støv eller dampe.
- Hold børn og omkringstående på afstand, når der anvendes elektrisk værktøj.** Distractioner kan medføre, at du mister kontrollen.

2) Elektrisk Sikkerhed

- Stik på elektrisk værktøj skal passe til stikkontakten. Stikket må aldrig modificeres på nogen måde. Undlad at bruge adapterstik sammen med jordforbundet elektrisk værktøj.** Umodificerede stik og dertil passende stikkontakter reducerer risikoen for elektrisk stød.
- Undgå kropskontakt med jordforbundne overflader, såsom rør, radiatorer, komfurer og køleskabe.** Der er øget risiko for elektrisk stød, hvis din krop er jordforbundet.
- Undlad at udsætte elektrisk værktøj for regn eller våde forhold.** Hvis der trænger vand ind i et elektrisk værktøj, øges risikoen for elektrisk stød.
- Undlad at udsætte ledningen for overlast. Brug aldrig ledningen til at bære, trække værktøjet eller trække det ud af stikkontakten. Hold ledningen borte fra varme, olie, skarpe kanter og bevægelige dele.** Beskadigede eller sammenfiltrede ledninger øger risikoen for elektrisk stød.

- Når elektrisk værktøj benyttes udendørs, skal der anvendes en forlængerledning, som er egnet til udendørs brug.** Brug af en ledning, der er egnet til udendørs brug, reducerer risikoen for elektrisk stød.
- Hvis det ikke kan undgås at betjene et elektrisk værktøj i et fugtigt område, benyt en strømforsyning, der er beskyttet af en fejlstrømsafbryder.** Ved at benytte en fejlstrømsafbryder reduceres risikoen for elektrisk stød.

3) Personlig Sikkerhed

- Vær opmærksom, pas på hvad du foretager dig, og brug sund fornuft, når du benytter et elektrisk værktøj. Betjen ikke værktøjet, hvis du er træt, påvirket af narkotika, alkohol eller medicin.** Et øjeblikvis uopmærksomhed under anvendelse af et elektrisk værktøj kan forårsage alvorlig personskade.
 - Brug personligt sikkerhedsudstyr. Bær altid beskyttelsesbriller.** Sikkerhedsudstyr, såsom støvmaske, skridsikre sikkerhedssko, sikkerhedshjelm eller høreværn, brugt når omstændighederne foreskriver det, reducerer omfanget af personskader.
 - Undgå utilsigtet start. Sørg for, at der er slukket for kontakten, inden værktøjet tilsluttes en strømkilde og/eller batterienhed, samles op eller bæres.** Når elektrisk værktøj bæres med fingeren på kontakten eller tilsluttes, når kontakten er tændt, giver det anledning til ulykker.
 - Fjern eventuelle justerings- eller skruenøgler, før det elektriske værktøj startes.** En skruenøgle eller anden nøgle, der bliver siddende på en roterende del af elektrisk værktøj, kan give anledning til personskade.
 - Undlad at række for langt. Hold hele tiden en god fodstilling og balance.** Dette giver bedre kontrol af det elektriske værktøj, når uventede situationer opstår.
 - Bær hensigtsmæssig påklædning. Bær ikke løst tøj eller smykker. Hold dit hår, tøj og handsker væk fra bevægelige dele.** Løstsiddende tøj, smykker eller langt hår kan blive fanget i bevægelige dele.
 - Hvis der anvendes støvudsugnings- eller støvopsamlingsudstyr, skal dette tilsluttes og anvendes rigtigt.** Anvendelse af støvopsamlingsudstyr kan begrænse farer forårsaget af støv.
- #### 4) Anvendelse og Vedligeholdelse af Elektrisk Værktøj
- Undlad at bruge magt over for det elektriske værktøj. Brug det værktøj, der er bedst egnet til det arbejde, der skal udføres.** Værktøjet vil klare opgaven bedre og mere sikkert med den ydelse, som det er beregnet til.
 - Undlad at benytte elektrisk værktøj, hvis kontakten ikke tænder og slukker for det.** Alt elektrisk værktøj, der ikke kan kontrolleres med kontakten, er farligt og skal repareres.
 - Træk stikket ud af stikkontakten og/eller batterienheden fra det elektriske værktøj, før det**

elektriske værktøj justeres, dets tilbehør udskiftes, eller det stilles til opbevaring. Sådanne forebyggende sikkerhedsforanstaltninger mindsker risikoen for, at værktøjet startes utilsigtet.

- d) **Opbevar elektrisk værktøj uden for rækkevidde af børn, og tillad ikke personer, som ikke er bekendt med dette elektriske værktøj eller disse instruktioner, at betjene værktøjet.** Elektrisk værktøj er farligt i hænderne på personer, som ikke er instrueret i brugen deraf.
- e) **Vedligeholdelse af elektrisk værktøj. Undersøg om bevægelige dele sidder skævt, binder eller er gået itu såvel som andre forhold, der kan påvirke betjeningen af værktøjet. Hvis det elektriske værktøj er beskadiget, skal det repareres før brug.** Mange ulykker er forårsaget af dårligt vedligeholdt værktøj.
- f) **Hold skæreværktøj skarpe og rene.** Ordentligt vedligeholdt skæreværktøj med skarpe skærekanter har mindre tilbøjelighed til at binde og er lettere at styre.
- g) **Brug elektrisk værktøj, tilbehør, bor, osv. i overensstemmelse med disse instruktioner, idet der tages hensyn til arbejdsforholdene og den opgave, som skal udføres.** Brug af elektrisk værktøj til andre opgaver end dem, det er beregnet til, kan resultere i en farlig situation.

5) Anvendelse og Vedligeholdelse af Batteri

- a) **Må kun genoplades med den oplader, som er angivet af fabrikanten.** En oplader, der er beregnet til en bestemt type batteripakke, kan udgøre en brandrisiko, hvis den bruges med en anden type batteripakke.
- b) **Brug kun elektrisk værktøj med de batteripakker, der er beregnet til hver enkelt type.** Brug af andre batteripakker kan skabe risiko for personskade og brand.
- c) **Når en batteripakke ikke er i brug, skal den holdes borte fra andre metalgenstande, såsom papirclips, mønter, nøgler, søm, skruer og andre små metalgenstande, der kan danne forbindelse mellem to elektriske kontaktflader.** Kortslutninger mellem batterikontakter kan forårsage forbrænding eller brand.
- d) **Hvis en batteripakke udsættes for overlast, kan der sive væske ud. Undgå kontakt. Hvis væsken berøres ved et tilfælde, skal der skylles med masser af vand. Hvis der kommer væske i øjnene, skal der desuden søges lægehjælp.** Batterivæske kan forårsage irritation eller forbrænding.

6) Service

- a) **Elektrisk værktøj skal serviceres af en kvalificeret servicetekniker, som udelukkende benytter identiske reservedele.** Derved sikres det, at værktøjets driftssikkerhed opretholdes.

Ekstra sikkerhedsinstruktioner for hækkklippere

⚠ ADVARSEL: Skæreelementer fortsætter med at dreje, efter der er slukket for motoren.

- **Hold alle kroksdele væk fra klingens. Undlad at fjerne afskåret materiale eller at holde materialet, der skal skæres, når klingerne bevæger sig.** Klingens fortsætter med at bevæge sig, efter at kontakten er slået fra. Få sekundær uopmærksomhed ved brug af hækkklipperen kan føre til alvorlige personskader.
- **Hold på hækkklipperens håndtag, når klingens er stoppet og pas på ikke at trykke på afbryderen.** Korrekt håndtering af hækkklipperen reducerer risikoen for utilsigtet start og deraf følgende personskade fra klingerne.
- **Under transport eller opbevaring af hækkklipperen skal du altid påsætte klingedækslet.** Korrekt håndtering af hækkklipperen reducerer risikoen for personskade fra klingerne.
- **Når du rengører enheden for fastsiddende materiale eller servicering af enheden, skal du sørge for, at alle afbrydere er slukket, og at batteripakken er fjernet eller afbrudt.** Uventet aktivering af hækkklipperen under rengøring af fastsiddende materiale eller servicering kan resultere i alvorlig personskade.
- **Hold udelukkende hækkklipperen ved hjælp af gribeoverfladerne, fordi klingens kan komme i kontakt med sin skjulte ledning.** Hvis klinger rammer en strømførende ledning, bliver hækkklipperens blottagte dele strømførende, så brugeren får stød.
- **Hold alle netledninger og kabler væk fra skæreamrådet.** Netledninger eller kabler kan være skjult i buske og kan klippes over af klingens ved et uheld.
- **Undgå at bruge hækkklipperen under dårlige vejrforhold, især når der er risiko for lynnedslag.** Dette nedsætter risikoen for at blive ramt af lynet.
- **For at mindske risikoen for elektrisk stød må du aldrig bruge hækkklipperen med forlænget rækkevidde nær elledninger.** Kontakt med eller anvendelse i nærheden af elledninger kan medføre alvorlige skader eller elektrisk stød med døden til følge.
- **Brug altid to hænder når du bruger hækkklipperen med forlænget rækkevidde.** Hold hækkklipperen med forlænget rækkevidde med begge hænder, så du ikke mister kontrollen.
- **Brug altid hovedbeskyttelse når du arbejder over hovedhøjde med hækkklipperen med forlænget rækkevidde.** Faldende vragrester kan medføre alvorlig personskade.
- **Tjek hækken for fremmedlegemer, f.eks. trådhegn.**
- Hækkklipperen er beregnet til at blive brugt af operatøren på jordoverfladen og ikke på stiger eller andet ustabilt underlag. Før hækkklipperen betjenes, skal brugeren sørge for, at låseanordningen(erne) for bevægelige elementer (f.eks. forlængerstangen og det drejelige element), hvis der er nogle, er fastlåst

- Den tilsigtede anvendelse er beskrevet i denne betjeningsvejledning. Hvis der udføres andre opgaver end dem, der anbefales i denne betjeningsvejledning med dette værktøj eller tilbehør eller udstyr, kan det medføre risiko for personskade og/eller beskadigelse af ejendom.
- Undlad at bære værktøjet med hænderne på forsidehåndtaget, kontakten eller udløserkontakten, med mindre batteriet er taget ud.
- Hvis du ikke har brugt en hækkeklipper før, bedes du søge praktisk vejledning af en erfaren bruger ud over at læse denne brugervejledning.
- Du må aldrig røre ved klingerne, mens værktøjet er tændt.
- Forsøg aldrig at tvinge klingerne til at standse.
- Læg ikke værktøjet ned, før klingerne er standset fuldstændigt.
- Se regelmæssigt klingerne efter for skader og slid. Undlad at bruge værktøjet, når klingerne er beskadigede.
- Sørg for at undgå hårde genstande (f.eks. metaltråd, rækværk) ved beskæring. Hvis du ved et uheld kommer til at ramme en sådan genstand, skal du straks slukke for værktøjet og se efter, om der er skader.
- Hvis værktøjet begynder at vibrere unormalt, skal du straks slukke det og tage batteriet ud og derefter se efter skader.
- Sluk øjeblikkeligt for værktøjet, hvis det går i stå. Fjern batteriet før forsøg på at fjerne evt. forhindringer.
- Efter brug skal du anbringe den medfølgende klingskede over klingerne. Opbevar værktøjet, mens du sørger for, at klingene ikke er blotlagt.
- Sørg altid for, at alle værnene er påmonteret, når du bruger værktøjet. Forsøg aldrig at bruge et ufuldstændigt værktøj eller et værktøj med uautoriserede modifikationer.
- Lad aldrig børn bruge værktøjet.
- Vær opmærksom på faldende affald, når du klipper de øvre sider af en hæk.
- Hold altid værktøjet med begge hænder og i de medfølgende håndtag.

Restrisici

Yderligere restrisici, som muligvis ikke er inkluderet i de medfølgende sikkerhedsadvarsler, kan opstå under anvendelse af værktøjet. Disse risici kan opstå ved misbrug, forlænget brug osv.

Selv når de relevante sikkerhedsregler overholdes, og der anvendes sikkerhedsudstyr, kan visse restrisici ikke undgås. Disse omfatter:

- skader som følge af berøring af roterende/bevægelige dele.
- skader som følge af udskiftning af dele, knive eller tilbehør.
- skader som følge af forlænget brug af et værktøj. Når et værktøj bruges over længere perioder, skal du sørge for at holde pause med jævne mellemrum.
- Hørenedsættelse.
- Der kan opstå sundhedsfarer ved indånding af støv, der dannes under brug af værktøjet (eksempel: arbejde med træ, især egetræ, bøg og træfiber).

Elektrisk sikkerhed

Den elektriske motor er konstrueret til bare én spænding. Kontrollér altid, at batteripakken svarer til spændingen på mærkepladen. Kontrollér også, at spændingen på din oplader svarer til din el-netspænding.



Din DEWALT-oplader er dobbeltsikret i overensstemmelse med EN60335. Derfor kræves der ingen jordledning.

Hvis strømledningen er beskadiget, skal den erstattes af en specialfremstillet ledning, der fås gennem DEWALT's serviceorganisation.

Brug af forlængerledning

Der bør ikke benyttes en forlængerledning, medmindre det er absolut nødvendigt. Brug en godkendt forlængerledning, der er egnet til strømforsyningen til din oplader (se **Tekniske data**). Den minimale lederstørrelse er 1 mm²; den maksimale længde er 30 m.

Ved brug af en kabeltromle skal kablet altid ruller helt ud.

GEM DISSE INSTRUKTIONER

Opladere

DEWALT opladere kræver ingen justering og er designet til at være så brugervenlige som muligt.

Vigtig sikkerhedsvejledning for alle batteriopladere

GEM DISSE INSTRUKTIONER: Denne vejledning indeholder vigtige sikkerheds- og driftsinstruktioner for kompatible batteriopladere se **Tekniske data**).

- Før du bruger opladeren, læs alle instruktioner og de sikkerhedsmæssige afmærkninger på opladeren, batteripakken og produktet.



ADVARSEL: Risiko for chok. Lad ikke nogen flydende væsker komme ind i opladeren. Det kan resultere i et elektrisk chok.



ADVARSEL: Vi anbefaler brug af en reststrømsanordning med en reststrømskapacitet på 30mA eller mindre.



FORSIGTIG: Risiko for brand. For at reducere risikoen for kvæstelser, oplad kun DEWALT genopladelige batterier. Andre batterityper kan eksplodere og forårsage personskader.



FORSIGTIG: Børn skal overvåges for at sikre, at de ikke leger med udstyret.

BEMÆRK: Under bestemte forhold, når opladeren er tilsluttet til strømforsyningen, kan blotlagte opladerkontakter blive kortslettet af fremmede materialer. Fremmede materialer af en ledende art som for eksempel, men ikke begrænset til ståluld, aluminiumsfolie eller anden koncentration af metalliske partikler skal holdes på afstand af opladerens huller. Tag altid stikket til opladeren ud fra kontakten, når der ikke er indsat en batteripakke. Tag stikket til opladeren ud før forsøg på at rengøre den.

- **Forsøg ALDRIG at oplade batteripakken med andre opladere end dem, der er omtalt i denne manual.**

Opladeren og batteripakken er specielt designet til at arbejde sammen.

- **Disse opladere er ikke beregnet til anden brug end opladning af DEWALT genopladelige batterier.** Al anden brug kan medføre risiko for brand, elektrisk chok eller livsfarlige elektriske stød.
- **Udsæt ikke opladeren for regn eller sne.**
- **Træk i stikket i stedet for ledningen, når opladeren frakobles.** Dette vil reducere risikoen for beskadigelse af elstikket og ledningen.
- **Sørg for at ledningen er placeret, så den ikke bliver trådt på, snavlet over eller på anden måde bliver genstand for skader eller belastning.**
- **Anvend kun en forlængerledning, når det er absolut nødvendigt.** Anvendelse af en ukorrekt forlængerledning kan resultere i risiko for brand, elektrisk chok eller livsfarlige elektriske stød.
- **Anbring ikke noget oven på opladeren eller anbring opladeren på et blødt underlag, der kan blokere ventilationshullerne og medføre for megen intern varme.** Anbring opladeren på afstand af alle varmekilder. Opladeren ventileres gennem huller i toppen og bunden af huset.
- **Brug ikke opladeren, hvis ledningen eller stikket er beskadiget**—få dem omgående udskiftet.
- **Brug ikke opladeren, hvis den har fået et hårdt slag, er blevet tabt eller blevet beskadiget på anden vis.** Tag den med til et autoriseret værksted.
- **Demontér ikke opladeren, tag den med til et autoriseret værksted, når service eller reparation er påkrævet.** Ukorrekt genmontering kan medføre risiko for elektrisk chok, livsfarlige elektriske stød eller brand.
- Hvis ledningen beskadiges, skal den omgående udskiftes af producenten, hans forhandler eller lignende kvalificeret person for at forebygge enhver risiko.
- **Tag stikket til opladeren ud af kontakten før forsøg på nogen form for rengøring.** Dette vil reducere risikoen for elektrisk chok. Fjernelse af batteripakken vil ikke reducere denne risiko.
- Forsøg **ALDRIG** at tilslutte 2 opladere til hinanden.
- **Opladeren er designet til at køre på standard 230V husholdningsstrøm. Forsøg ikke at bruge den med en anden strømstyrke.** Dette gælder ikke for opladere til køretøjer.

Opladning af et batteri (Fig. B)

1. Tilslut opladeren til en passende stikkontakt før batteripakken sættes i.
2. Indsæt batteripakken  i opladeren og kontrollér, at pakken sidder godt fast i opladeren. Det røde (opladnings) lys vil blinke hele tiden og angive, at opladningsprocessen er startet.
3. Når opladningen er færdig, vil det blive angivet af den røde lampe, som vil lyse konstant på ON. Batteripakken er fuldt opladet og kan nu anvendes eller kan efterlades i opladeren.

Skub batteriets udløserknop  på batteripakken for at udtage batteripakken.

BEMÆRK: For at sikre maksimal ydeevne og levetid for Li-Ion batteripakker skal batteripakken lades helt op, før den anvendes første gang.

Betjening af oplader

Se indikatorerne nedenfor for batteripakkens opladestatus.

	Pakke oplades	— — — — —
	Pakke opladet	—————
	Varm/kold pakkeforsinkelse	— • — • — •
	Problem pakke eller oplader	• • • • • • • •

Denne oplader er beregnet til at påvise nogle problemer, der kan opstå. Problemer angives med det røde lys, som blinker i et hurtigt tempo. Hvis dette sker, skal du fjerne og derefter indsætte batteripakken i opladeren igen. Hvis problemet fortsætter, prøv en anden batteripakke for at afgøre, om opladeren virker korrekt. Hvis den nye pakke oplader korrekt, så er den oprindelige pakke defekt og skal returneres til et servicecenter eller andet indsamlingssted til genbrug. Hvis den nye batteripakke udløser den samme fejldindikation som den oprindelige, få opladeren og batteripakken kontrolleret på et autoriseret servicecenter.

Kompatible oplader(e) vil ikke oplade en defekt batteripakke. Opladeren vil angive defekt batteri ved at nægte at lyse eller ved at vise problem pakke eller oplader blinkmønster.

BEMÆRK: Dette kan også betyde et problem med opladeren. Hvis opladeren angiver et problem, tag opladeren og batteripakken med hen til et autoriseret servicecenter for at blive kontrolleret.

Varm/kold pakkeforsinkelse

Når opladeren sporer et batteri, der er for varmt eller for koldt, starter den automatisk en varm/kold pakkeforsinkelse og indstiller opladningen, indtil batteriet har nået en passende temperatur. Opladeren skifter derefter automatisk til pakkeopladningsfunktion. Denne funktion sikrer maksimal batterilevetid.

En kold batteripakke vil oplade med en langsommere hastighed end en varm batteripakke. Batteripakken vil oplade ved den lavere hastighed gennem hele opladningscyklussen og vil ikke vende tilbage til maksimal opladningshastighed, selvom batteriet varmer.

Elektronisk beskyttelsessystem

XR Li-Ion værktøjerne er designet med et elektronisk beskyttelsessystem, der vil beskytte batteriet imod overbelastning, overopvarmning eller dyb afladning. Værktøjet vil automatisk slå fra, hvis det elektroniske beskyttelsessystem aktiveres. Hvis dette sker, anbring li-ion batteriet på opladeren, indtil det er helt opladet.

Instruktioner om rengøring af opladeren

 **ADVARSEL: Risiko for chok. Tag stikket til opladeren ud af kontakten før rengøring.** Snavs og fedt kan

fjernes fra det ydersiden af opladeren med en klud eller en blød ikke-metallisk børste. Brug ikke vand eller andre rengøringsmidler. Lad aldrig væske trænge ind i værktøjet, og nedsænk aldrig nogen del af værktøjet i en væske.

Batteripakke

Vigtig sikkerhedsvejledning for alle batteripakker

Sørg for at oplyse katalognummer og spænding ved bestilling af nye batteripakker.

Batteripakken er ikke fuldt opladet ved levering. Læs nedenstående sikkerhedsvejledning, før batteripakke og oplader tages i brug. Følg derefter den beskrevne opladningsprocedure.

LÆS ALLE INSTRUKTIONER

- **Oplad ikke eller brug batteriet i en eksplosionsfarlig atmosfære, som f.eks. ved tilstedeværelsen af brændbare væsker, gasser eller støv.** Isætning eller udtagning af batteriet fra opladeren kan antænde støv eller dampe.
- **Tving aldrig batteripakken ind i opladeren. Foretag ikke nogen ændringer på batteripakken, så den kan passe ind i en ikke kompatibel oplader, da batteripakken kan blive sprængt og kan medføre personskader.**
- Oplad kun batteripakker i DEWALT opladere.
- **Sprøjt IKKE på den eller nedsænk den i vand eller andre væsker.**
- **Opbevar eller brug ikke værktøjet og batteripakken på steder, hvor temperaturen kan nå op på eller overstige 40 °C (104 °F) (som f.eks. uden for skure eller metalbygninger om sommeren).**
- **Brænd ikke batteripakken, selv hvis den er svært beskadiget eller helt opløst.** Batteripakken kan eksplodere i åben ild. Der dannes giftige dampe og stoffer ved forbrænding af lithium-ion-batteripakker.
- **Hvis batteriets indhold kommer i kontakt med huden, skal området omgående vaskes med mild sæbe og vand.** Hvis batterivæske kommer i øjnene, lad vand løbe over det åbne øje i 15 minutter, eller indtil iritationen ophører. Hvis det er nødvendigt at søge lægehjælp, består batterielektrolytten af en blanding af flydende organiske karbonater og lithiumsalte.
- **Indholdet af åbnede battericeller kan forårsage luftvejsirritation.** Sørg for frisk luft. Søg lægehjælp, hvis symptomerne vedvarer.



ADVARSEL: Fare for forbrændinger. Batterivæske kan være brændbar, hvis den udsættes for gnister eller åben ild.



ADVARSEL: Forsøg aldrig at åbne batteripakken. Hvis batteripakken er revnet eller beskadiget, indsæt den ikke i opladeren. Undgå at mase, tabe eller beskadige batteripakken. Anvend ikke en batteripakke eller oplader, der har fået et hårdt slag, er blevet tabt, kørt over eller blevet beskadiget på anden vis (f.eks. stukket med en nål, slået med en hammer, trådt på). Det kan medføre elektriske chok eller livsfarlige elektriske stød. Beskadigede batteripakker skal returneres til forhandleren for genanvendelse.



ADVARSEL: Brandfare. Opbevar eller bær aldrig batteripakker, så metalgenstande kan komme i kontakt med udsatte batteriklemler. Anbring for eksempel ikke batteripakker i forklæder, lommer, værktøjsskasser, produktkasser, skuffer osv. med løse søm, skruer, nøgler osv.



FORSIGTIG: Når det ikke er i brug, læg værktøjet på siden på en stabil overflade, hvor det ikke vil vælte eller falde ned. Nogle værktøjer med store batteripakker vil stå lodret på batteripakken, men kan let væltes.

Transport



ADVARSEL: Brandfare. Transport af batterier kan muligvis forårsage brand, hvis batteripolerne uforvarende kommer i kontakt med ledende materialer. Ved transport af batterier sørg for, at batteriets poler er beskyttet og godt isoleret fra materialer, der kan komme i kontakt med dem og forårsage en kortslutning.

DEWALT batterier opfylder alle gældende skibsfartsregler som foreskrevet af industrien og juridiske standarder, som omfatter FN's anbefalinger om transport af farligt gods, den internationale lufttransportforening (IATA), farligt gods regulativer, de internationale maritime farligt gods (IMDG) regler og den europæiske konvention om international transport af farligt gods ad landevejen (ADR). Litium-ion-celler og batterier er blevet testet i henhold til afsnit 38,3 i FN's anbefalinger om tests og kriterier for transport af farligt gods.

I de fleste tilfælde vil afsendelsen af en DEWALT batteripakke være undtaget fra at blive klassificeret som et fuldt reguleret klasse 9 farligt materiale. Generelt vil det kun være forsendelser, der indeholder et litium-ion batteri med en energivurdering på over 100 watt timer (wt), der skal sendes som fuldt reguleret klasse 9. Alle litium-ion batterier har en watt time vurdering markeret på pakningen. Desuden på grund af regulativers kompleksiteter, anbefaler DEWALT, at man ikke sender litium-ion-batteripakker med luffragt uanset watt time vurdering. Forsendelser af værktøj med batterier (combo sæt) kan som eneste undtagelse sendes med luffragt, hvis batteripakkens watt time vurdering ikke er højere end 100 watt timer. Uanset om en forsendelse anses for at være undtaget eller fuldt reguleret, er det speditorernes ansvar at rådføre sig med de seneste regler for emballerings-, mærknings- og dokumentationskrav.

Oplysningerne i dette afsnit i vejledningen er givet i god tro og menes at være korrekte på det tidspunkt, hvor dokumentet blev oprettet. Men der gives ingen garanti, udtrykt eller underforstået. Det er købers ansvar at sikre, at vedkommendes aktiviteter er i overensstemmelse med de gældende regulativer.

Anbefalet opbevaring

1. Det bedste opbevaringssted er køligt og tørt, hvor den ikke udsættes for direkte sollys og ekstrem varme eller kulde. For optimal batteriydelse og -liv skal du opbevare batteripakker ved stuetemperatur, når de ikke er i brug.
2. For langtidsof opbevaring anbefales det at opbevare en fuldt opladet batteripakke et køligt, tørt sted uden for opladeren for optimale resultater.

BEMÆRK: Batteripakker bør ikke opbevares helt tomte for opladning. Batteripakken skal genoplades før brug.

Mærkater på oplader og batteripakke

Udover de piktogrammer, der anvendes i denne vejledning, kan mærkater på opladeren og batteripakken vise de følgende piktogrammer:



Læs brugsvejledningen før brug.



Se **Tekniske data** vedrørende opladningstid.



Berør aldrig kontaktflader med strømførende genstande.



Beskadigede batteripakker må ikke oplades.



Må ikke udsættes for vand.



Defekte ledninger skal udskiftes omgående.



Oplad kun mellem 4 °C og 40 °C.



Kun til indendørs brug.



Tag hensyn til miljøet ved bortskaffelse af batteripakken.



Oplad kun DEWALT batteripakker med de specielle DEWALT opladere. Opladning af andre typer batteripakker end de specielle DEWALT batterier med en DEWALT oplader, kan få dem til at sprænges eller føre til andre farlige situationer.



Destruér ikke batteripakken.

Batteritype

DCM586 bruger et batteri på 36 volt.

Disse batteripakker kan bruges: DCB496, DCB497. Se **Tekniske data** for flere informationer.

Pakkens indhold

Pakken indeholder:

- 1 Hækkeklipper
- 1 Skulderrem
- 1 Brugsvejledning

BEMÆRK: Batterier og opladere sælges separat

- Kontrollér for eventuelle skader på værktøjet, dele og tilbehør, der kan være opstået under transport.

- Tag dig tid til at læse denne vejledning grundigt og forstå den før betjening.

Mærkning på værktøjet

Følgende piktogrammer er vist på værktøjet:



Læs brugsvejledningen før brug.



Bær høreværn.



Brug øjeværn.



Bær hovedbeskyttelse.



Bær skridsikkert fodtøj.



Vær opmærksom på faldende genstande.



Udsæt ikke værktøjet for regn eller høj luftfugtighed eller efterlad udendørs i regnvejr.



Slå strømmen fra. Fjern batteriet fra værktøjet før vedligeholdelse.



Hold omkringstående på afstand.



Hold hænderne væk fra klingens.



Risiko for dødsfald pga. elektrisk stød. Hold mindst 10 m afstand fra el-ledninger.



Direktiv 2000/14/EF garanteret lydeffekt.

Datkodeposition (Fig. W)

Datokoden **31**, der også inkluderer produktionsåret, er tryk på huset.

Eksempel:

2017 XX XX

Produktionsår

Beskrivelse (Fig. A)



ADVARSEL: Modificér aldrig elektrisk værktøj eller nogen dele deraf. Det kan medføre materiale- eller personskade.

- 1 Tænd/sluk-udløser
- 2 Startspærregreb
- 3 Håndtag

- 4 Hjælpehåndtag
- 5 Motorhus
- 6 Batteripakke
- 7 Batteriets udløserknop
- 8 Trimmerens forlængerstang
- 9 Greb til forlængelse af stangen
- 10 Rembeslag
- 11 Skæreklinge
- 12 Drejeligt trimmerhoved
- 13 Trimmerhovedets spærreknop
- 14 Trimmerhovedhåndtag

Tilsigtet Brug

Din DEWALT, DCM586 hækkeklipper er fremstillet til professionelle landskabsopgaver.

MÅ IKKE anvendes under våde forhold eller i nærheden af brændbare væsker eller gasser.

Denne stanghækkeklipper er en professionel værktøjsmaskine.

LAD IKKE børn komme i kontakt med værktøjet. Overvågning er påkrævet, når uerfarne brugere anvender dette værktøj.

- Dette produkt er ikke beregnet til anvendelse af personer (inklusivt børn) med nedsatte fysiske, sensoriske eller mentale handicaps; mangel på erfaringer, viden eller færdigheder, medmindre de er under overvågning af en person, der er ansvarlig for deres sikkerhed. Børn må aldrig efterlades alene med dette produkt.

SAMLING OG JUSTERING



ADVARSEL: For at reducere risikoen for alvorlige kvæstelser, anbring forlæns-/baglænsknappen i startspærreposition eller slå værktøjet fra og frakob batteripakken, før der foretages nogen justeringer, eller der af-/påmonteres tilbehør eller ekstraudstyr. Utilsigtet start kan medføre kvæstelser.



ADVARSEL: Anvend kun DEWALT-batteripakker og -opladere.

Indsættelse og fjernelse af batteripakken fra værktøjet (Fig. C–E)

BEMÆRK: For de bedste resultater kontrollér at batteripakken **6** er fuldt opladet.



ADVARSEL: Før du fjerner eller isætter batteriet, skal du sørge for, at startspærregrebet ikke forhindrer aktivering af udløseren.

Sådan indsættes batteripakken

Isæt batteripakken **6** i batterikammeret som vist på Fig. C, indtil de er skubbet helt ind, og du hører et klik.

Sørg for at batteripakken er helt skubbet ind og låst i position.

Sådan udtages batteripakken

1. Tryk på udløserknappen **7**, og træk batteripakken ud af batterikammeret med et fast greb.
2. Isæt batteripakken i opladeren som beskrevet i opladerafsnittet i denne vejledning.

Batteripakker til brændstofmåler (Fig. E)

Nogle DEWALT batteripakker indeholder en brændstofmåler, som består af tre grønne LED lys, som angiver niveauet for den resterende opladning i batteripakken.

Du aktiverer brændstofmåleren ved at trykke på og holde brændstofmålerknappen nede. En kombination af de tre grønne LED lys vil lyse og angive niveauet for den resterende opladning. Når niveauet for opladning i batteriet ligger under den brugbare grænse, lyser brændstofmåleren ikke, og batteriet skal genoplades.

BEMÆRK: Brændstofmåleren giver kun en indikation af den opladning, der resterer i batteripakken. Den angiver ikke værktøjets funktionalitet og er underlagt variation baseret på produktkomponenter, temperatur og slutbrugeranvendelse.

Påsætning og justering af skulderremmen (Fig. F)

Stanghækkeklipperen leveres med en justerbar skulderrem.

1. Fastgør låsen til skulderremmen **15** på rembeslaget **10**, der findes på enheden lige foran tænd/sluk-udløseren som illustreret. Justér stroppen så den tilpasses din skulder.

Sådan drejes trimmerhovedet (Fig. G, H, K)

Trimmerhovedet kan drejes 105 grader og kan fastlåses i 8 forskellige positioner inden for dette område. For ikke at blive klemt må du ikke tage fat om klingerne. Brug handsker og hold enheden som vist på Figur. K.



ADVARSEL: Før du isætter batteriet i enheden, skal du sørge for, at trimmerhovedet er fastlåst.

Sådan drejes trimmerhovedet

1. Med et godt greb på stangens håndtag med den ene hånd, skal du bruge den anden hånd til at trykke på spærreknappen **13** og trykke på trimmerhovedhåndtaget **14** for at dreje trimmerhovedet som vist på Fig. G.
2. Lås trimmerhovedet i én af de otte betjeningspositioner som vist på Figur. H. For at fastlåse trimmerhovedet skal du slippe grebet på trimmerhovedhåndtaget **14**. Prøv at flytte motorhuset for at kontrollere, at trimmerhovedet er fastlåst. Hvis det ikke er fastlåst, skal du rotere det til den nærmeste låseposition.

Justering af stangens længde (Fig. I, J)



ADVARSEL: Sørg altid for at kontrollere, at grebet til forlængelse af stangen er helt fastlåst, og at forlængerstangen ikke bevæger sig, før du bruger eller flytter værktøjet. Hvis du ikke fastlåser grebet til forlængelse af stangen, kan det resultere i, at værktøjshovedet uventet bevæger sig og skaber en farlig situation. Kontrollér jævnligt grebet til forlængelse for at sikre, at det er helt fastlåst.



ADVARSEL: Længden på forlængerstangen er begrænset. Stop med at skubbe / trækker, så snart du føler modstand. Forlæng kun indtil den nødvendige længde til at nå hækken, der skal klippes, er opnået. Forsøg ikke at bruge

produktet ved en længde, som ikke giver dig mulighed for at få ordentligt fodfæste og balance på alle tidspunkter.

1. Lås grebet til forlængelse af stangen op **9** som vist på Fig. I.
2. Med et godt greb på stangens hjælpehåndtag med den ene hånd **4**, skal du skubbe forlængerstangen **8** ud med den anden hånd som vist på Fig. J. Dette vil lade forlængerstangen glide ud.

BEMÆRK: Værktøjet kan anvendes ved enhver længde af forlængerstangen

3. Når du har den ønskede forlængelseslængde, skal du fastlåse grebet til forlængelse af stangen **9** for at fastgøre forlængerstangen. Sørg for at forlængerstangen ikke kan bevæge sig.

BETJENING

Brugsvejledning



ADVARSEL: Overhold altid sikkerhedsvejledningen og de gældende regler.



ADVARSEL: For at reducere risikoen for alvorlige kvæstelser, anbring forlæns-/baglænsknappen i startspærreposition eller slå værktøjet fra og frakobel batteripakken, før der foretages nogen justeringer, eller der af-/påmonteres tilbehør eller ekstraudstyr. Utilisitet start kan medføre kvæstelser.

Korrekt håndposition (Fig. A, K)



ADVARSEL: For at reducere risikoen for personskade skal du **ALTID** anvende den rette håndposition som vist.



ADVARSEL: For at reducere risikoen for alvorlig personskade skal du **ALTID** holde godt fast i tilfælde af en pludselig reaktion.

Det er nødvendigt at placere den ene hånd på hovedhåndtaget **3** og den anden hånd på hjælpehåndtaget **4**.

Sådan tændes og slukkes stanghækkeklipperen (Fig. A)

Sørg for at trimmerhovedet fastlåses i én af de otte betjeningspositioner. Se afsnittet **Sådan drejes trimmerhovedet**.

Du tænder for enheden ved at trykke på startspærregrebet **2** og dernæst på tænd/sluk-udløseren **1**.

Du slukker for enheden ved at slippe tænd/sluk-udløseren og startspærregrebet.



ADVARSEL: Forsøg aldrig at fastlåse udløseren i tændt position.

BEMÆRK: Når trimmerhovedet er fastlåst i opbevaringsposition, kan enheden ikke tændes.

Før du bruger stanghækkeklipperen



ADVARSEL: Enheden er ikke designet til at yde beskyttelse mod elektrisk stød i tilfælde af kontakt med overliggende elektriske ledninger. Rådfør dig med de lokale regler for sikkerhedsafstande fra overliggende elektriske ledninger og sørg for, at arbejdspositionen er tryk og sikker, før du betjener hækkeklipperen med forlænget rækkevidde.

- For sikker betjening bedes du læse og forstå alle instruktioner, før du bruger stanghækkeklipperen. Følg alle sikkerhedsanvisninger. Hvis du ikke følger alle de sikkerhedsanvisninger, der er anført nedenfor, kan det medføre alvorlig personskade.
- Vær opmærksom på, hvad du gør. Brug almindelig fornuft. Brug ikke stanghækketrimmeren, hvis du er trætt.
- Kun velinstruerede voksne bør betjene stanghækkeklipperen. Lad aldrig børn betjene enheden.
- Brug ikke enheden til opgaver, den ikke er beregnet til.
- Lad ikke børn eller utrænede personer bruge denne enhed.
- Brug altid en godkendt sikkerhedshjelm, hvis stanghækkeklipperen skal bruges over hovedhøjde. Faldende vragester kan medføre alvorlige skader.
- Brug det følgende sikkerhedsudstyr når du bruger stanghækkeklipperen:
 - hovedbeskyttelse
 - arbejdshandsker
 - passende fodtøj
 - sikkerhedsbriller, beskyttelsesbriller eller ansigtsskærm
 - ansigts- eller støvmaske (hvis der arbejdes i støvede områder)
- Ifør dig ikke løstsiddende tøj eller smykker af nogen art, som kunne blive fanget i de bevægelige klinger eller dele af stanghækkeklipperen.
- Fastgør langt hår, så det er over skulderhøjde for at forhindre indvikling i bevægelige dele.

Når du bruger stanghækkeklipperen

- Vær altid forsigtig. Brug din sunde fornuft når du bruger enheden.
- Hold arbejdsområdet rent. Overfyldte arbejdsområder giver anledning til kvæstelser.
- Hold børn, dyr og tilskuere på sikker afstand fra enheden. Kun brugeren bør være i arbejdsområdet.
- Hold fast på enheden, en hånd på udløserhåndtaget, den anden hånd på stangens håndtag.
- Hold fingrene fra udløseren, indtil du er klar.
- Før du starter enheden, skal du sørge for, at klingerne ikke berører noget.
- Hold hele kroppen væk fra klingerne, når stanghækkeklipperen kører.
- Flyt enheden fra et sted til et andet
 - med batteriet fjernet
 - ved at holde stangen på balancepunktet
 - med klingedækslet på plads
- Må ikke betjenes i dårlig belysning.
- Under betjeningen skal du holde pauser med jævn mellemrum og ændre arbejdspositioner for at mindske træthed.
- Sørg for fast fodfæste og balance. Undlad at række for langt. Hvis du rækker for langt, kan du miste balancen eller komme i nærheden af skarpe overflader.

- Du må under alle omstændigheder ikke bruge ekstraudstyr eller tilbehør til dette produkt, som ikke fulgte med produktet, eller som ikke er identificeret som egnet til brug med dette produkt i denne betjeningsvejledning.

Brug ikke stanghækkeklipperen

- under påvirkning af alkohol, medicin eller narkotika
- i regn eller på fugtige eller våde områder
- hvis der er meget brandfarlige væsker eller gasser til stede
- hvis enheden er beskadiget, forkert justeret, eller ikke helt og forsvarligt samlet
- hvis enhedens tænd/sluk-udløser ikke virker. Klinger skal stoppe med at bevæge sig, når du slipper udløseren. Lad defekte kontakter blive udskiftet af et autoriseret værksted.
- hvis du har travlt
- hvis du er i et træ eller på en stige
- hvis du befinder dig på en bomlift, i arbejdskurve eller platforme
- i kraftig blæst eller stormvejr

Beskæringsinstruktioner (Fig. A, K–P)

FARE: HOLD HÆNDERNE VÆK FRA KLINGERNE.

ADVARSEL: Overhold følgende for at undgå personskader:

- LÆS BETJENINGSVEJLEDNINGEN FØR BRUG. GEM BETJENINGSVEJLEDNINGEN.
- Undersøg hækken for fremmedlegemer, f.eks. metaltråde eller hegn før hver brug.
- HOLD HÆNDERNE PÅ HÅNDTAGENE. STRÆK DIG IKKE FOR LANGT FREM.
- MÅ IKKE BRUGES UNDER FUGTIGE FORHOLD.

FORSIGTIG: KLINGEN KAN KØRE I FRIGEAR, NÅR DEN ER BLEVET SLUKKET.

BEMÆRK: Blokering af klingens på store grene kan forårsage skader.

ARBEJDSPOSITIONER (Fig. K–M) - Hold et passende fodfæste og en passende balance, og stræk dig ikke for langt frem. Hav beskyttelsesbriller og skridsikkert fodtøj på under trimningen. Hold enheden godt fast med begge hænder, og tænd for enheden. Hold altid hækkeklipperen som vist på Figur K med den ene hånd på kontakthåndtaget **3** og den anden hånd på hjælpehåndtaget **4**. Enheden må aldrig holdes i trimmerhovedet **12**.

TRIMNING AF NY VÆKST (Fig. N) - Det er mest effektivt, hvis du bruger en bred, fejende bevægelse, mens du fører klingens tænder gennem kvistene. Hvis du vipper klingens smule nedad i bevægelsesretningen, opnår du den bedste trimning.

LIGE HÆKKE (Fig. O) - For at opnå utroligt lige hække kan et stykke tråd strækkes langs hækken som en rettesnor.

SIDETRIMNING AF HÆKKE (Fig. P) - Vend hækkeklipperen som vist, og begynd i bunden, og lav fejende bevægelser opad.

VEDLIGEHOLDELSE

Dit DeWALT-elværktøj er beregnet til langvarig brug med minimal vedligeholdelse. Værktøjets fortsatte tilfredsstillende drift afhænger af korrekt vedligeholdelse og rengøring af værktøjet.

ADVARSEL: For at reducere risikoen for alvorlige kvæstelser, anbring forlæns-/baglænskappen i startspærreposition eller slå værktøjet fra og frakobel batteripakken, før der foretages nogen justeringer, eller der af-/påmonteres tilbehør eller ekstraudstyr. Utlisigtet start kan medføre kvæstelser.

ADVARSEL: Fjern batteripakken inden servicering, rengøring eller fjernelse af materiale fra hækkeklipperen.

Der kan ikke udføres service på opladeren eller batteripakken.



Smøring (Fig. A, Q)

1. Rengør klingerne omhyggeligt med et harpiksopløsningsmiddel.
2. Smør et let lag smøremiddel på den eksponerede klinge efter rengøringen.
3. Vend klipperen lodret med klingerne mod jorden, og kør klipperen i nogle få sekunder for at fordele smøremidlet fuldstændigt.

Gearkammer

1. Anvend lithiumbaseret fedt i god kvalitet med en fedtsprøjte via smørenipen **16** på gearkammeret **5**.

BEMÆRK: Der bør anvendes ekstra fedt hver 40. time eller hyppigere ved kraftig brug.

Udskiftning af klinge (Fig. R, S, T, U)

ADVARSEL: Skarpe hjørner. Bær handsker, når du udfører vedligeholdelse på skæreklingen.

Følg anvisningerne herunder for at udskifte klingens **11**, eller tag hækkeklipperen hen på et DeWalt-fabriksservicecenter, et autoriseret DeWalt-servicecenter eller til andet kvalificeret servicepersonale. Brug altid identiske reservedele.

1. Tag batteriet ud.
2. Brug en 4 mm sekskantet bit til at fjerne de fire dækselskruer **17**.
3. Løft dækslet **18** af ved at anbringe en flad skruetrækker under bagsiden af dækslet og dreje.
4. Fjern den tynde slidplade **19**. Fjern den øverste forbindelsesstang **20** fra den excentriske kamskive **21**.
5. Brug en 4 mm sekskantet bit til at fjerne klingskrueerne **22** og skiverne.
6. Løft forsiden af klingens **11** for at koble den fra den nederste forbindelsesstang **23**, og træk klingens ud af hækkeklipperen.

Installation af klinge

1. Installer klingskrue og skiver **22** fra den gamle klinge i hullet i den nye klinge.

- Anbring klingskruerne **22** på den nye klinge ud for deres respektive huller på hækkeklipperhovedet.
- Stram klingskruerne delvist. Stram den ikke helt. Lad den nederste klinge **24** glide frem og tilbage, og tryk en smule ned, indtil klingens får fat i stiften **25** på den nederste forbindelsesstang **23**. Sørg for, at den nederste forbindelsesstang stadigvæk sidder på plads.
- Stram klingskruerne helt **22**.
- Sæt den øverste forbindelsesstang **20** på plads på den excentriske kamskive **21**. Sørg for, at stiften vender ned mod den øverste klinge **26**.
- Skub den øverste klinge frem og tilbage, indtil klingens får fat i stiften på den øverste forbindelsesstang.
- Sæt slidpladen **19** og dækslet **18** på plads, og fastgør med 4 dækselskruer **17**.

Skæreklingerne er lavet af hærdet stål i høj kvalitet, og med normal brug er det ikke nødvendigt at hvæsse dem igen. Men hvis du ved et uheld rammer et trådhegn, sten, glas eller andre hårde genstande som vist på Figur U, kan der komme et hak i klingens. Det er ikke nødvendigt at fjerne hakket, så længe det ikke forstyrrer klingens bevægelser. Hvis det virker forstyrrende, skal du tage batteriet ud og bruge en fin fil eller slibesten til at fjerne hakket. Hvis du taber hækkeklipperen, skal den ses grundigt efter for skader. Hvis klingens er bøjet, huset revnet eller håndtaget er knækkede, eller hvis du ser nogen anden tilstand, der kan påvirke klipperens drift, kontakt dit lokale autoriseret DeWalt-servicecenter for reparationer, før du tager den i brug igen.

Gødning og andre havekemikalier indeholder stoffer, der i høj grad accelerer korrosionen af metaller. Opbevar ikke enheden på eller i nærheden af gødning eller kemikalier.

Mens batteriet er taget ud, må du kun bruge mild sæbe og en fugtig klud til at rengøre enheden. Lad aldrig væske trænge ind i enheden, og nedsænk aldrig nogen del af enheden i en væske. Undgå, at klingerne ruste, ved at påsmøre et lag let maskinolie efter rengøring.

Hvæsning af klinge (Fig. V)

- HOLD KLINGEN SKARP FOR AT OPNÅ DEN BEDSTE YDEEVNE. EN SLØV KLINGE SKÆRER IKKE RENT.
- VED HVÆSNING AF KLINGER SKAL DU SØRGE FOR, AT BATTERIET ER TAGET UD.

UDSKIFT OMGÅENDE REVNET ELLER BESKADIGET KLINGE

Det anbefales at få udført hvæsning af klinger på et DEWALT-fabriksservicecenter. Klingekanterne kan dog hvæsses med en fin fil **27**.

- Kør hækkeklipper, indtil skæreklinger **28** og skærmtænder **29** er tilstrækkeligt forskudte, så skærmtanden ikke kan røres af filen. Rør IKKE ved skærmtænderne.
- Sørg for, at startspærregrebet er aktiveret, klingens er stoppet, og batteriet er taget ud, inden du hvæsser klingens.
- Bær passende øjevern og handsker, og pas på, du ikke skærer dig selv.
- Fil forsigtigt klingens skærekanten med en fin fil. Fil mod skærekanten **30** ved den originale skærevinkel (38 grader

fra horisontal). Fil kun lige skærekanten **30** af klingens. Fil ikke, hvor skærekanten krummer ind i midten af klingens.

- Vend hækkeklipperen om for at hvæsse den nederste klinge.
- Gentag trin for at hvæsse den modsatte side af hver klinge.



Rengøring



ADVARSEL: Blæs støv og snavs ud af hovedhuset med tør luft, lige så snart der samler sig snavs i og omkring luftaftrækket. Bær godkendte beskyttelsesbriller og godkendt støvmaske ved udførelse af denne procedure.



ADVARSEL: Brug aldrig opløsningsmidler eller andre kraftige kemikalier til at rengøre værktøjets ikke-metalliske dele. Disse kemikalier kan svække de materialer, der anvendes i disse dele. Brug en klud, der kun er fugtet med vand og mild sæbe. Lad aldrig væske trænge ind i værktøjet, og nedsænk aldrig nogen del af værktøjet i væske.

Valgfrit tilbehør



ADVARSEL: Da andet tilbehør end det, som stilles til rådighed af DEWALT, ikke er afprøvet med dette produkt, kan det være farligt at bruge sådant tilbehør med dette værktøj. For at mindske risikoen for personskade, må dette produkt kun anvendes med tilbehør, som anbefales af DEWALT.

Kontakt forhandleren for yderligere oplysninger om korrekt tilbehør.

Miljøbeskyttelse



Separate Sammlung. Produkte und Batterien, die mit diesem Symbol gekennzeichnet sind, dürfen nicht im normalen Hausmüll entsorgt werden.

Produkte und Batterien enthalten Materialien, die zurückgewonnen oder recycelt werden können, um den Bedarf an Rohstoffen zu reduzieren. Bitte recyceln Sie elektrische Produkte und Batterien gemäß den lokalen Bestimmungen. Weitere Informationen erhalten Sie unter www.2helpU.com.

Genopladelig batteripakke

Dette batteri har en lang levetid, men skal udskiftes, når det ikke afgiver tilstrækkelig effekt ved opgaver, der før var lette at udføre. Ved afslutningen af batteriets rimelige levetid bortskaffes det på en miljøsikker måde:

- Sørg for, at batteripakken er helt afladet og tag den derpå ud af værktøjet.
- Litium-ion-celler er genanvendelige. Tag dem med til din forhandler eller til den lokale genbrugsplads. De indsamlede batteripakker vil blive genanvendt eller korrekt bortskaffet.

HECKENSCHERE

DCM586

Herzlichen Glückwunsch!

Sie haben sich für ein Gerät von DEWALT entschieden. Langjährige Erfahrung, sorgfältige Produktentwicklung und Innovation machen DEWALT zu einem zuverlässigen Partner für professionelle Anwender von Elektrowerkzeugen.

Technische Daten

Akkus & Ladegeräte sind separat erhältlich

		DCM586
Spannung	V_{GS}	36
Typ		1
HUB/MIN		3700
Gewicht (ohne Akku)	kg	6,1

Lärmwerte und Vibrationswerte (Triax-Vektorsumme) gemäß EN60745-1.		
L_{PA} (Emissions-Schalldruckpegel)	dB(A)	84,5
L_{WA} (Schalleistungspegel)	dB(A)	95,5
K (Unsicherheit für den angegebenen Schallpegel)	dB(A)	1,5
Vibrationskennwert $a_{h1} =$ m/s^2 3,1		
Unsicherheitswert K = m/s^2 1,5		

Der in diesem Informationsblatt angegebene Vibrationsemissionswert wurde gemäß einem standardisierten Test laut EN60745 gemessen und kann für einen Vergleich zwischen zwei Geräten verwendet werden. Er kann zu einer vorläufigen Einschätzung der Exposition verwendet werden.



WARNUNG: Der angegebene Vibrationsemissionswert bezieht sich auf die Hauptanwendung des Gerätes.

Wenn das Gerät jedoch für andere Anwendungen, mit anderem Zubehör oder schlecht gewartet eingesetzt wird, kann die Vibrationsemission verschieden sein. Dies kann den Expositionsgrad über die Gesamtbetriebszeit erheblich erhöhen.

Eine Schätzung der Vibrationsstärke sollte auch berücksichtigen, wie oft das Gerät ausgeschaltet wird oder über welche Zeit es zwar läuft, aber nicht wirklich in Betrieb ist. Dies kann die Exposition über die Gesamtbetriebszeit erheblich mindern.

Es sind zusätzliche Sicherheitsmaßnahmen zum Schutze der Betriebsperson vor den Auswirkungen der Vibration in Betracht zu ziehen, z. B.: Wartung des Gerätes und des Zubehörs, Warmhalten der Hände, Organisation des Arbeitsablaufes.

Akku		DCB496	DCB497
Akkutyp		Li-Ion	Li-Ion
Spannung	V_{GS}	36	36
Leistung	A_h	6,0	7,5
Gewicht	kg	1,88	1,92

Ladegerät		DCB413	
Netzspannung	V_{WS}	220-240	
Akkutyp		36 Li-Ion	
Ungefähre Ladedauer der Akkus	min	120 (6 Ah)	150 (7,5 Ah)
Gewicht	kg	0,82	

EG-Konformitätserklärung

Maschinenrichtlinie



Heckenschere DCM586

DEWALT erklärt hiermit, dass diese unter **Technische Daten** beschriebenen Produkte die folgenden Vorschriften erfüllen: 2006/42/EG, EN60745-1:2009+A11:2010, EN ISO 10517:2009 + A1:2013.

2000/14/EC, Anhang V

DEKRA Certification B.V.

Meander 1051 / P.O. Box 5185

6525 MJ ARNHEM / 6802 ED

ARNHEM, Niederlande

L_{PA} (gemessene Schalleistung) 84,5 dB(A)

Unsicherheitsfaktor (K) = 3 dB (A)

L_{WA} (garantierte Schalleistung) 97 dB(A)

Diese Produkte erfüllen auch die Anforderungen von Richtlinie 2014/30/EU und 2011/65/EU. Für weitere Informationen wenden Sie sich bitte an DEWALT unter der folgenden Adresse oder schauen Sie auf der Rückseite dieser Betriebsanleitung nach.

Der Unterzeichnete ist verantwortlich für die Zusammenstellung des technischen Dossiers und gibt diese Erklärung im Namen von DEWALT ab.

Markus Rompel

Technischer Direktor

DEWALT, Richard-Klinger-Straße 11

D-65510 Idstein, Deutschland

17/12/2015





WARNUNG: Zur Reduzierung der Verletzungsgefahr bitte die Bedienungsanleitung lesen.

Definitionen: Sicherheitsrichtlinien

Im Folgenden wird die Relevanz der einzelnen Warnhinweise erklärt. Bitte lesen Sie das Handbuch und achten Sie auf diese Symbole.

 **GEFAHR:** Weist auf eine unmittelbar drohende gefährliche Situation hin, die, sofern nicht vermieden, zu tödlichen **oder schweren Verletzungen führt**.

 **WARNUNG:** Weist auf eine möglicherweise gefährliche Situation hin, die, sofern nicht vermieden, zu tödlichen **oder schweren Verletzungen führen kann**.

 **VORSICHT:** Weist auf eine möglicherweise gefährliche Situation hin, die, sofern nicht vermieden, **u. U. zu leichten oder mittelschweren Verletzungen führen kann**.

HINWEIS: Weist auf ein Verhalten hin, das **nichts mit Verletzungen zu tun hat, aber, wenn es nicht vermieden wird, zu Sachschäden führen kann**.

 Weist auf ein Stromschlagrisiko hin.

 Weist auf eine Brandgefahr hin.

Allgemeine Sicherheitswarnhinweise für Elektrowerkzeuge

 **WARNUNG:** Lesen Sie alle Sicherheitswarnhinweise und alle Anweisungen. Das Nichtbeachten von Warnhinweisen und Anweisungen kann zu elektrischem Schlag, Brand und/oder schweren Verletzungen führen.

BEWAHREN SIE ALLE WARNHINWEISE UND ANWEISUNGEN ZUM SPÄTEREN NACHSCHLAGEN AUF

Der Begriff „Elektrowerkzeug“ in den Warnhinweisen bezieht sich auf Ihr netzbetriebenes Elektrowerkzeug (mit Kabel) oder auf Ihr akkubetriebenes (kabelloses) Elektrowerkzeug.

1) Sicherheit im Arbeitsbereich

- Halten Sie den Arbeitsbereich sauber und gut ausgeleuchtet.** Unaufgeräumte oder dunkle Bereiche begünstigen Unfälle.
- Betreiben Sie das Elektrowerkzeug nicht in explosionsgefährdeten Umgebungen, in denen sich z. B. brennbare Flüssigkeiten, Gase oder Staub befinden.** Elektrowerkzeuge erzeugen Funken, die den Staub oder die Dämpfe entzünden können.
- Halten Sie Kinder und Zuschauer fern, während Sie ein Elektrogerät betreiben.** Ablenkung kann dazu führen, dass Sie die Kontrolle über das Gerät verlieren.

2) Elektrische Sicherheit

- Der Stecker des Elektrogerätes muss in die Steckdose passen. Ändern Sie niemals den Stecker in irgendeiner Form. Verwenden Sie keinerlei Adapterstecker an geerdeten Elektrogeräten.** Unveränderte Stecker und passende Steckdosen mindern die Gefahr eines elektrischen Schlages.
- Vermeiden Sie Körperkontakt mit geerdeten Flächen, wie Rohre, Radiatoren, Herde und Kühlgeräte.** Es besteht eine erhöhte Gefahr für einen elektrischen Schlag, wenn Ihr Körper geerdet ist.

- Setzen Sie Elektrogeräte keinem Regen oder feuchter Umgebung aus.** Wenn Wasser in das Elektrogerät eindringt, erhöht sich die Gefahr eines elektrischen Schlages.
- Überlasten Sie das Kabel nicht. Verwenden Sie niemals das Kabel, um das Elektrogerät zu tragen oder durch Ziehen vom Netz zu trennen. Halten Sie das Kabel fern von Hitze, Öl, scharfen Kanten oder beweglichen Teilen.** Beschädigte oder verhedderte Kabel erhöhen die Gefahr eines elektrischen Schlages.
- Wenn Sie ein Elektrogerät im Freien betreiben, verwenden Sie ein für den Außeneinsatz geeignetes Verlängerungskabel.** Die Verwendung von für den Außeneinsatz geeigneten Kabeln mindert die Gefahr eines elektrischen Schlages.
- Wenn der Betrieb eines Elektrogerätes in feuchter Umgebung unumgänglich ist, verwenden Sie eine durch einen Fehlerstromschutzschalter (FI-Schalter oder Rcd) geschützte Stromversorgung.** Der Einsatz eines Fehlerstromschutzschalters mindert die Gefahr eines elektrischen Schlages.

3) Sicherheit von Personen

- Seien Sie aufmerksam, achten Sie darauf, was Sie tun, und gehen Sie mit Vernunft an die Arbeit mit einem Elektrowerkzeug. Benutzen Sie kein Elektrowerkzeug, wenn Sie müde sind oder unter dem Einfluss von Drogen, Alkohol oder Medikamenten stehen.** Ein Moment der Unachtsamkeit beim Betrieb eines Elektrogerätes kann zu schweren Verletzungen führen.
- Tragen Sie persönliche Schutzausrüstung und immer eine Schutzbrille.** Das Tragen persönlicher Schutzausrüstung, wie Staubmaske, rutschfeste Sicherheitsschuhe, Schutzhelm oder Gehörschutz, je nach Art und Einsatz des Elektrowerkzeuges, verringert das Risiko von Verletzungen.
- Vermeiden Sie unbeabsichtigtes Starten. Vergewissern Sie sich, dass der Schalter in der AUS-Position ist, bevor Sie das Gerät an die Stromversorgung und/oder an den Akku anschließen oder wenn Sie das Gerät aufnehmen oder tragen.** Wenn Sie beim Tragen des Elektrowerkzeuges den Finger am Schalter haben oder das Gerät eingeschaltet an die Stromversorgung anschließen, kann dies zu Unfällen führen.
- Entfernen Sie alle Einstellschlüssel oder Werkzeuge, bevor Sie das Elektrogerät einschalten.** Werkzeuge oder Schlüssel, die an rotierenden Teilen des Elektrogerätes angebracht sind, können zu Verletzungen führen.
- Vermeiden Sie eine abnormale Körperhaltung. Sorgen Sie für einen sicheren Stand und halten Sie jederzeit das Gleichgewicht.** Dadurch können Sie das Elektrowerkzeug in unerwarteten Situationen besser kontrollieren.
- Tragen Sie geeignete Kleidung. Tragen Sie keine weite Kleidung und keinen Schmuck. Halten Sie Ihre**

Haare, Kleidung und Handschuhe von beweglichen Teilen fern. Lose sitzende Kleidung, Schmuck oder lange Haare können sich in den beweglichen Teilen verfangen.

- g) **Wenn Geräte für den Anschluss an eine Staubabsaugung und Staubsammlung vorgesehen sind, vergewissern Sie sich, dass diese richtig angeschlossen sind und verwendet werden.** Der Einsatz von Staubsaugern kann staubbedingte Gefahren mindern.

4) Verwendung und Pflege des Elektrogerätes

- a) **Überlasten Sie das Elektrogerät nicht. Verwenden Sie das für Ihre Arbeit passende Elektrogerät.** Das richtige Gerät wird die Aufgabe besser und sicherer erledigen, wenn es bestimmungsgemäß verwendet wird.
- b) **Benutzen Sie kein Elektrowerkzeug, dessen Schalter defekt ist.** Ein Elektrowerkzeug, das sich nicht mehr ein- oder ausschalten lässt, ist gefährlich und muss repariert werden.
- c) **Trennen Sie den Stecker vom Netz und/oder die Akku vom Elektrogerät, bevor Sie Einstellungen am Gerät vornehmen, Zubehör wechseln oder es aufbewahren.** Diese Vorbeugemaßnahmen mindern die Gefahr, dass das Elektrogerät unbeabsichtigt startet.
- d) **Bewahren Sie nicht verwendete Elektrogeräte für Kinder unerreichbar auf und lassen Sie nicht zu, dass Personen ohne Erfahrung mit dem Elektrogerät oder mit diesen Anweisungen das Elektrogerät bedienen.** Elektrogeräte sind in den Händen nicht geschulter Personen gefährlich.
- e) **Warten Sie die Elektrogeräte. Prüfen Sie, ob bewegliche Teile verzogen oder ausgeschlagen, ob Teile gebrochen oder in einem Zustand sind, der den Betrieb des Elektrogerätes beeinträchtigen kann. Bei Beschädigungen lassen Sie das Elektrogerät reparieren, bevor Sie es verwenden.** Viele Unfälle entstehen wegen mangelnder Wartung der Elektrogeräte.
- f) **Halten Sie Schneidwerkzeuge scharf und sauber.** Richtig gewartete Schneidwerkzeuge mit scharfen Klingen blockieren seltener und sind leichter unter Kontrolle zu halten.
- g) **Verwenden Sie Elektrogeräte, Zubehör und Einsätze (Bits) usw. gemäß diesen Anweisungen und unter Berücksichtigung der Arbeitsbedingungen und der Aufgabe.** Wenn Sie das Elektrogerät für Aufgaben verwenden, die nicht bestimmungsgemäß sind, kann dies zu gefährlichen Situationen führen.

5) Verwendung und Pflege von Akkugeräten

- a) **Laden Sie die Akkus nur in Ladegeräten auf, die vom Hersteller empfohlen werden.** Ein Ladegerät, das für einen bestimmten Akkutyp geeignet ist, kann zu Brandgefahr führen, wenn es mit einem anderen Akku verwendet wird.

- b) **Verwenden Sie Elektrogeräte nur mit den speziell vorgesehenen Akkus.** Der Einsatz anderer Akkus kann zu Verletzungs- und Brandgefahr führen.
- c) **Wenn Akkus nicht verwendet werden, halten Sie sie von anderen Metallteilen, z. B. Büroklammern, Münzen, Schlüsseln, Nägeln, Schrauben oder anderen kleinen Metallteilen fern, die eine Verbindung zwischen den Polen verursachen können.** Wenn die Akkupole kurzgeschlossen werden, kann dies zu Verbrennungen oder einem Brand führen.
- d) **Bei falscher Anwendung kann Flüssigkeit aus dem Akku austreten. Vermeiden Sie den Kontakt damit. Bei zufälligem Kontakt mit Wasser abspülen. Wenn die Flüssigkeit in die Augen kommt, nehmen Sie zusätzlich ärztliche Hilfe in Anspruch.** Austretende Akkuflüssigkeit kann zu Hautreizungen oder Verbrennungen führen.

6) Service

- a) **Lassen Sie Ihr Elektrowerkzeug nur von qualifiziertem Fachpersonal und nur mit Original-Ersatzteilen reparieren.** Damit wird sichergestellt, dass die Sicherheit des Gerätes erhalten bleibt.

Zusätzliche Sicherheitshinweise für Heckenscheren



WARNUNG: Die Messer laufen nach dem Abschalten des Motors noch aus.

- **Halten Sie sämtliche Körperteile vom Messer fern. Entfernen Sie kein geschnittenes Material und halten Sie das zu schneidende Material nicht fest, wenn sich die Messer bewegen.** Die Messer bewegen sich nach Abschalten einige Sekunden lang weiter. Unachtsamkeit beim Gebrauch der Heckenschere kann zu ernsthaften Verletzungen führen.
- **Tragen Sie die Heckenschere mit angehaltenem Messer am Griff und achten Sie darauf, dass es nicht eingeschaltet werden kann.** Das richtige Tragen der Heckenschere verringert das Risiko des unbeabsichtigten Startens und daraus resultierenden Verletzungen durch die Messer.
- **Bringen Sie zum Transportieren oder bei der Aufbewahrung der Heckenschere immer die Messerabdeckung an.** Der richtige Umgang mit der Heckenschere verringert das Risiko von Verletzungen durch die Messer.
- **Wenn das zuschneidende Material feststeckt und entfernt oder das Gerät gewartet werden soll, stellen Sie sicher, dass es nicht eingeschaltet werden kann und der Akku herausgenommen oder getrennt wurde.** Unerwartete Bewegungen der Heckenschere beim Entfernen von feststeckendem Material ohne bei der Wartung kann zu schweren Verletzungen führen.
- **Halten Sie die Heckenschere nur an den isolierten Griffflächen, da das Messer versteckte Kabel berühren könnte.** Der Kontakt von Messern mit stromführenden

Leitungen kann auch offenliegende Metallteile am Gerät unter Strom setzen und zu einem Stromschlag führen.

- **Halten Sie Strom- und Verlängerungskabel immer vom Schneidbereich fern.** Während des Betriebs werden Strom- und Verlängerungskabel möglicherweise von Hecken oder Strüchern verdeckt und können unbeabsichtigt beschädigt werden.
- **Vermeiden Sie, die Heckenschere bei schlechtem Wetter zu verwenden, vor allem, wenn das Risiko von Blitzen besteht.** Dadurch verringert sich das Risiko, vom Blitz getroffen zu werden.
- **Um das Risiko eines Stromschlags zu verringern, verwenden Sie die Heckenschere nicht in der Nähe von Stromleitungen.** Der Kontakt mit Stromleitungen oder die Arbeit in deren Nähe kann zu schweren Verletzungen oder möglicherweise tödlichen Stromschlägen führen.
- **Benutzen Sie immer beide Hände, wenn Sie die Teleskop-Heckenschere bedienen.** Halten Sie die Teleskop-Heckenschere mit beiden Händen fest, um einen Verlust der Kontrolle zu vermeiden.
- **Tragen Sie stets einen Kopfschutz, wenn Sie die Teleskop-Heckenschere über Kopf benutzen.** Herunterfallendes Schnittgut kann zu schweren Verletzungen führen.
- **Überprüfen Sie die Hecke auf Fremdkörper, z.B. Drahtzäune.**
- Die Heckenschere ist für den Betrieb auf dem Boden und nicht auf Leitern oder andere instabile Gestelle vorgesehen. Bevor die Heckenschere betätigt wird, sollte der Benutzer sicherstellen, dass sich die Verriegelungsvorrichtung(en) aller beweglichen Elemente (z.B. die verlängerte Welle und das Schwenkelement), falls vorhanden, in der verriegelten Position befinden.
- Die bestimmungsgemäße Verwendung ist in dieser Betriebsanleitung beschrieben. Das Verwenden anderer als der in dieser Anleitung empfohlenen Vorsatzgeräte und Zubehörteile oder die Ausführung von Arbeiten mit diesem Elektrowerkzeug, die nicht der bestimmungsgemäßen Verwendung entsprechen, kann zu Unfallgefahren oder Sachschäden führen.
- Tragen Sie das Werkzeug nicht mit den Händen am vorderen Griff, am Schalter oder am Auslöseschalter, wenn der Akku nicht entfernt wurde.
- Wenn Sie noch nie mit einer Heckenschere gearbeitet haben, lesen Sie dieses Handbuchs genau durch und bitten Sie zusätzlich einen erfahrenen Benutzer um eine praktische Einweisung.
- Berühren Sie niemals die Messer, während das Werkzeug läuft.
- Versuchen Sie niemals, die Messer zum Stillstand zu zwingen.
- Legen Sie das Werkzeug nicht ab, bevor die Messer vollständig zum Stillstand gekommen sind.
- Überprüfen Sie die Messer regelmäßig auf Beschädigung und Verschleiß. Verwenden Sie das Werkzeug nicht, wenn die Messer Beschädigungen aufweisen.
- Achten Sie darauf, dass Sie beim Schneiden keine harten Gegenstände (z. B. Metalldraht, Geländer) berühren. Sollten Sie versehentlich ein solches Objekt getroffen haben,

schalten Sie das Gerät sofort aus und überprüfen Sie es auf eventuelle Schäden.

- Sollte das Werkzeug anfangen, ungewöhnlich zu vibrieren, schalten Sie es sofort aus, entfernen Sie den Akku und überprüfen es dann auf Beschädigungen.
- Wenn das Werkzeug steckenbleibt, schalten Sie es sofort aus. Entfernen Sie den Akku, bevor Sie versuchen, Blockierungen zu beseitigen.
- Ziehen Sie nach Gebrauch die mitgelieferte Hülle über die Messer. Bewahren Sie das Werkzeug unbedingt so auf, dass die Messer nicht freiliegen.
- Achten Sie immer darauf, dass beim Einsatz des Werkzeugs alle Schutzvorrichtungen angebracht sind. Versuchen Sie niemals, ein unvollständiges Werkzeug oder ein Werkzeug mit nicht genehmigten Veränderungen zu verwenden.
- Lassen Sie das Werkzeug niemals von Kindern benutzen.
- Achten Sie auf herabfallendes Schnittgut, wenn Sie die höheren Seiten einer Hecke bearbeiten.
- Halten Sie das Werkzeug immer mit beiden Händen an den vorgesehenen Griffen fest.

Restrisiken

Es können zusätzliche Restrisiken beim Betrieb des Geräts entstehen; diese sind unter Umständen nicht in den aufgeführten Sicherheitswarnhinweisen enthalten. Diese Risiken können durch unsachgemäßen Gebrauch, längeren Gebrauch usw. entstehen.

Trotz Beachtung der geltenden Sicherheitsvorschriften und des Einsatzes von Schutzvorrichtungen können bestimmte Risiken nicht vermieden werden. Diese sind:

- Verletzungen durch Berühren rotierender/sich bewegender Teile.
- Verletzungen durch Auswechseln von Teilen, Klingen oder Zubehör.
- Verletzungen durch längeren Gebrauch eines Geräts. Wenn Sie das Gerät über einen längeren Zeitraum hinweg verwenden, müssen Sie für regelmäßige Pausen sorgen.
- Schwerhörigkeit.
- Gesundheitsbeeinträchtigungen durch Einatmen von Staub während des Gebrauchs Ihres Geräts (Beispiel: Arbeiten mit Holz, insbesondere mit Eiche, Buche und MDF-Platten)

Elektrische Sicherheit

Der Elektromotor wurde für eine einzige Spannung konstruiert. Überprüfen Sie immer, ob die Spannung des Akkus der Spannung auf dem Typenschild entspricht. Stellen Sie auch sicher, dass die Spannung Ihres Ladegeräts der Netzspannung entspricht.



Ihr DEWALT Ladegerät ist gemäß EN60335 doppelt isoliert. Es muss deshalb nicht geerdet werden.

Wenn das Stromversorgungskabel beschädigt ist, muss es durch ein speziell ausgestattetes Kabel ersetzt werden, dass bei der DEWALT Kundendienstorganisation erhältlich ist.

CH Bei Ersatz des Netzkabels achten Sie auf Verwendung des Schweizer Netzsteckers.

- Typ 11 für Klasse II (Doppelisolierung) – Geräte
- Typ 12 für Klasse I (Schutzleiter) – Geräte

CH Ortsveränderliche Geräte, die im Freien verwendet werden, müssen über einen Fehlerstromschutzschalter angeschlossen werden.

Verwendung eines Verlängerungskabels

Ein Verlängerungskabel sollte nur verwendet werden, wenn es absolut notwendig ist. Verwenden Sie ein zugelassenes Verlängerungskabel, das für die Leistungsaufnahme Ihres Ladegerätes geeignet ist (siehe **Technische Daten**). Der Mindestquerschnitt der Leitungen beträgt 1 mm² und die Höchstlänge beträgt 30 m.

Wenn Sie eine Kabeltrommel verwenden, wickeln Sie das Kabel vollständig ab.

BEWAHREN SIE DIESE ANWEISUNGEN AUF

Ladegeräte

An DEWALT-Ladegeräten müssen keine Einstellungen vorgenommen werden, und sie wurden für eine möglichst einfache Bedienung konzipiert.

Wichtige Sicherheitshinweise für alle Akku-Ladegeräte

BEWAHREN SIE DIESE ANWEISUNGEN AUF: Dieses Handbuch enthält wichtige Sicherheits- und Betriebsanweisungen für kompatible Ladegeräte (siehe **Technische Daten**).

- Lesen Sie vor der Verwendung des Ladegeräts alle Anweisungen und Warnhinweise auf dem Ladegerät und dem Akku.



WARNUNG: Stromschlaggefahr. Keine Flüssigkeiten in das Ladegerät gelangen lassen. Dies kann einen elektrischen Schlag zur Folge haben.



WARNUNG: Wir empfehlen die Verwendung einer Fehlerstromschutzeinrichtung mit einem Nennfehlerstrom von maximal 30mA.



VORSICHT: Verbrennungsgefahr. Zur Reduzierung der Verletzungsgefahr sollten nur Akkus von DEWALT verwendet werden. Andere Akkutypen können bersten und Verletzungen und Sachschäden verursachen.



VORSICHT: Lassen Sie nicht zu, dass Kinder mit dem Werkzeug spielen.

HINWEIS: Wenn das Ladegerät in die Steckdose gesteckt wird, können die Ladekontakte im Ladegerät unter bestimmten Bedingungen durch Fremdmaterial kurzgeschlossen werden. Leitfähige Fremdmaterialien, z.B. unter anderem Stahlwolle, Alufolie oder angesammelte Metallpartikel, sollten von Hohlräumen des Ladegeräts ferngehalten werden. Ziehen Sie den Netzstecker des Ladegerätes immer aus der Steckdose, wenn kein Akku in der Vertiefung steckt. Ziehen Sie den Netzstecker des Ladegerätes vor dem Reinigen aus der Steckdose.

- **Der Akku darf NIEMALS in einem anderen Ladegerät, außer dem in diesem Handbuch beschriebenen,**

aufgeladen werden. Das Ladegerät und der Akku wurden speziell zur gemeinsamen Verwendung konzipiert.

- **Diese Ladegeräte sind ausschließlich für das Laden von DEWALT Akkus bestimmt.** Eine anderweitige Verwendung kann zu Brand führen oder gefährliche oder tödliche Verletzungen durch Elektroschock verursachen.
- **Setzen Sie das Ladegerät weder Regen noch Schnee aus.**
- **Ziehen Sie immer am Stecker und nicht am Kabel, um das Ladegerät von der Stromquelle zu trennen.** Dadurch wird das Risiko einer Beschädigung von Stecker und Kabel reduziert.
- **Verlegen Sie das Netzkabel so, dass niemand darauf treten oder darüber stolpern kann, und dass es keinen sonstigen schädlichen Einflüssen oder Belastungen ausgesetzt wird.**
- **Ein Verlängerungskabel sollte nur dann verwendet werden, wenn es absolut notwendig ist.** Ein ungeeignetes Verlängerungskabel kann zu Brand führen oder gefährliche oder tödliche Verletzungen durch Elektroschock verursachen.
- **Stellen Sie keine Gegenstände auf das Ladegerät bzw. stellen Sie das Ladegerät nicht auf eine weiche Oberfläche. Dadurch könnten die Lüftungsschlitze blockiert und das Gerät überhitzt werden.** Stellen Sie das Ladegerät von Hitzequellen entfernt auf. Das Ladegerät ist oben und unten am Gehäuse mit Lüftungsschlitzen versehen.
- **Betreiben Sie das Ladegerät nicht mit einem beschädigten Netzkabel oder Netzstecker—beschädigte Teile sind unverzüglich auszuwechseln.**
- **Benutzen Sie das Ladegerät nicht, wenn es einen harten Stoß erlitten hat, fallen gelassen oder anderweitig beschädigt wurde.** Bringen Sie es zu einer autorisierten Kundendienststelle.
- **Das Ladegerät darf nicht zerlegt werden. Bringen Sie es zu einer autorisierten Kundendienststelle, wenn es gewartet oder repariert werden muss.** Ein unsachgemäßer Zusammenbau kann gefährliche oder tödliche Verletzungen durch Elektroschock verursachen oder zu Brand führen.
- Zur Vermeidung von Gefahren muss ein beschädigtes Netzkabel unverzüglich vom Hersteller, einer Kundendienststelle oder einer anderen qualifizierten Person ausgetauscht werden.
- **Ziehen Sie den Netzstecker des Ladegerätes vor dem Reinigen aus der Steckdose. Dadurch wird das Risiko eines Stromschlags reduziert.** Durch alleiniges Herausnehmen des Akkus wird dieses Risiko nicht reduziert.
- Versuchen Sie **NIEMALS** 2 Ladegeräte miteinander zu verbinden.
- **Das Ladegerät wurde für den Betrieb mit standardmäßigem 230V Netzstrom konzipiert. Es darf mit keiner anderen Spannung verwendet werden.** Dies gilt nicht für das Fahrzeugladegerät.

Laden des Akkus (Abb. [Fig.] B)

1. Stecken Sie das Ladegerät in eine geeignete Steckdose, bevor Sie das Akkupack einsetzen.

- Legen Sie das Akkupack **6** in das Ladegerät ein und vergewissern Sie sich, dass es vollständig eingerastet ist. Die rote Leuchte (Aufladen) blinkt wiederholt und zeigt dadurch an, dass der Ladevorgang begonnen wurde.
- Der Abschluss des Ladevorgangs wird dadurch angezeigt, dass das rote Licht dauerhaft leuchtet. Der Akku ist vollständig aufgeladen und kann jetzt verwendet oder in der Ladestation gelassen werden. Um das Akkupack aus dem Ladegerät zu entnehmen, drücken Sie den Akku-Löseknopf **7** am Akkupack.

HINWEIS: Um die maximale Leistung und Lebensdauer der Li-Ionen-Akkus zu gewährleisten, laden Sie das Akkupack vor der ersten Verwendung vollständig auf.

Bedienung des Ladegeräts

Siehe Anzeigen unten zum Ladezustand der Akkus.

	Akku wird aufgeladen	— — — — —
	Akku ist aufgeladen	—————
	Verzögerung heißer/kalter Akku	— ● — ● — ● — ●
	Problem mit Akku oder Ladegerät	● ● ● ● ● ● ● ●

Das Ladegerät kann bestimmte Probleme erkennen, die auftreten können. Probleme werden dadurch signalisiert, dass die rote LED schnell blinkt. Wenn das geschieht, nehmen Sie den Akku heraus und setzen ihn wieder in das Ladegerät ein. Wenn das Problem weiterhin besteht, versuchen Sie es mit einem anderen Akku, um festzustellen, ob das Ladegerät einwandfrei funktioniert. Wenn der neue Akku richtig aufgeladen wird, dann ist der ursprünglich Akku defekt und sollte zum Recycling bei einer Kundendienststelle oder einer anderen Sammelstelle abgegeben werden. Wenn der neue Akku die gleiche Störungsanzeige verursacht wie der ursprüngliche Akku, lassen Sie Ladegerät und Akku von einer autorisierten Kundendienststelle überprüfen.

Diese/s kompatible/n Ladegerät/e lädt keine defekten Akkus auf. Das Ladegerät zeigt einen defekten Akku an, indem es nicht leuchtet oder indem das Blinkmuster für Probleme mit dem Akku oder dem Ladegerät angezeigt werden.

HINWEIS: Dies kann auch auf ein Problem mit dem Ladegerät hinweisen.

Wenn das Ladegerät auf ein Problem hinweist, bringen Sie es zusammen mit dem Akku zur Überprüfung zu einer autorisierten Servicestelle.

Verzögerung heißer/kalter Akku

Wenn das Ladegerät erkennt, dass ein Akku zu heiß oder zu kalt ist, startet es automatisch eine „Verzögerung heißer/kalter Akku“, bis der Akku eine angemessene Temperatur erreicht hat. Das Ladegerät schaltet dann automatisch in den Lademodus. Diese Funktion gewährleistet eine maximale Lebensdauer des Akkus.

Ein kalter Akku wird mit einer geringeren Geschwindigkeit als ein warmer Akku geladen. Der Akku wird während des gesamten Ladevorgangs mit der geringeren Geschwindigkeit

geladen, die sich auch nicht erhöht, wenn der Akku wärmer wird.

Elektronischen Schutzsystem

XR Li-Ionen-Werkzeuge sind mit einem elektronischen Schutzsystem ausgestattet, das den Akku vor Überladung, Überhitzung und vollständiger Entladung schützt.

Das Werkzeug wird automatisch ausgeschaltet, sobald sich das elektronische Schutzsystem einschaltet. Wenn dies geschieht, setzen Sie das Lithium-Ionen-Akku in das Ladegerät, bis es vollständig aufgeladen ist.

Anweisungen zur Reinigung des Ladegeräts



WARNUNG: Stromschlaggefahr. Trennen Sie das Gerät vor der Reinigung von der Steckdose. Schmutz und Fett können mit einem Tuch oder einer weichen, nicht-metallischen Bürste vom Äußeren des Ladegeräts entfernt werden. Keinesfalls Wasser oder irgendwelche Reinigungslösungen verwenden. Achten Sie darauf, dass niemals Flüssigkeiten in das Gerät eindringen. Tauchen Sie niemals irgendein Teil des Gerätes in eine Flüssigkeit.

Akkus

Wichtige Sicherheitsanweisungen für alle Akkus

Achten Sie beim Bestellen von Ersatzakkus darauf, dass Sie die Katalognummer und die Spannung angeben.

Wenn Sie den Akku aus dem Karton auspacken, ist er nicht vollständig geladen. Lesen Sie die unten aufgeführten Sicherheitsanweisungen, bevor Sie den Akku und das Ladegerät verwenden. Befolgen Sie anschließend den beschriebenen Ladevorgang.

LESEN SIE SÄMTLICHE ANWEISUNGEN

- Betreiben Sie das Elektrowerkzeug nicht in explosionsgefährdeten Umgebungen, in denen sich z. B. brennbare Flüssigkeiten, Gase oder Staub befinden.** Beim Einsetzen und Herausnehmen des Akkus aus dem Ladegerät können sich Staub oder Dämpfe entzünden.
- Setzen Sie das Akku niemals mit Gewalt in das Ladegerät ein. Führen Sie niemals Änderungen am Akku durch, damit es in ein anderes Ladegerät passt, da das Akku reißen kann, was zu schweren Verletzungen führen kann.**
- Laden Sie die Akkus nur in Ladegeräten von DEWALT auf.
- Das Ladegerät KEINEN** Spritzern aussetzen und NICHT in Wasser oder andere Flüssigkeiten eintauchen.
- Das Werkzeug und den Akku niemals in Bereichen lagern oder verwenden, in denen die Temperatur 40 °C überschreiten könnte (z. B. Scheunen oder Metallgebäude im Sommer).**
- Den Akku nicht verbrennen, auch wenn er stark beschädigt oder vollkommen verschlissen ist.** Der Akku kann im Feuer explodieren. Beim Verbrennen eines Lithiumionen-Akkus entstehen giftige Dämpfe und Stoffe.

- **Wenn der Akkuinhalt mit der Haut in Kontakt kommt, waschen Sie die Stelle sofort mit einer milden Seife und Wasser.** Wenn Akkuflüssigkeit in die Augen gelangt, spülen Sie das offene Auge für 15 Minuten, oder bis die Reizung nachlässt, mit Wasser. Falls Sie sich in ärztliche Behandlung begeben müssen: Das Akkuelektrolyt besteht aus einer Mischung von organischen Karbonaten und Lithiumsalzen.
- **Der Inhalt einer geöffneten Akkuzelle kann Atemwegsreizungen verursachen.** Sorgen Sie für Frischluft. Wenn die Symptome anhalten, begeben Sie sich in ärztliche Behandlung.



WARNUNG: Verbrennungsgefahr. Die Akkuflüssigkeit kann brennbar sein, wenn sie Funken oder einer Flamme ausgesetzt ist.



WARNUNG: Versuchen Sie niemals und unter keinen Umständen, den Akku zu öffnen. Wenn das Akkugehäuse Risse oder Beschädigungen aufweist, darf es nicht in das Ladegerät gelegt werden. Den Akku nicht quetschen, fallen lassen oder beschädigen. Verwenden Sie niemals einen Akku oder ein Ladegerät, wenn sie einen harten Schlag erlitten haben, fallen gelassen, überfahren oder sonst wie beschädigt wurden (z. B. wenn sie mit einem Nagel durchlöchert wurden, mit einem Hammer darauf geschlagen oder getreten wurde). Ein Stromunfall oder ein tödlicher Stromschlag könnte entstehen. Beschädigte Akkus sollten zum Recycling zur Kundendienststelle zurückgebracht werden.



WARNUNG: Feuergefahr. Akku nicht so aufbewahren oder transportieren, dass metallische Gegenstände die offenen Pole berühren können. Platzieren Sie das Akkupack beispielsweise nicht in Schürzen, Taschen, Werkzeugkästen, Produktverpackungen, Schubladen, usw. mit losen Nägeln, Schrauben, Schlüsseln, usw.



VORSICHT: Wenn das Werkzeug nicht in Gebrauch ist, muss es seitlich auf eine stabile Fläche gelegt werden, wo es kein Stolperisiko darstellt und es nicht herunterfallen kann. Bestimmte Werkzeuge mit großen Akkus stehen aufrecht auf dem Akku und können leicht umgeworfen werden.

Transport



WARNUNG: Feuergefahr. Beim Transport von Akkus können Brände entstehen, wenn die Batterieanschlüsse unbeabsichtigt Kontakt mit leitfähigen Materialien bekommen. Stellen Sie beim Transportieren von Akkus sicher, dass die Batterieanschlüsse geschützt und gut isoliert sind, damit sie nicht in Kontakt mit Materialien kommen können, durch die ein Kurzschluss entstehen kann.

DEWALT Akkus erfüllen alle geltenden Transportvorschriften, so wie sie in der Industrie- und Rechtsnormen vorgeschrieben werden, einschließlich der UN-Empfehlungen für die Beförderung gefährlicher Güter; der Vorschriften über die Beförderung gefährlicher Güter der International Air Transport Association (IATA), der International Maritime Dangerous Goods (IMDG) Regulations und der Regelungen des europäischen Übereinkommens über die internationale Beförderung

gefährlicher Güter auf der Straße (ADR). Lithium-Ionen-Zellen und -Akkus wurden gemäß Abschnitt 38,3 der „Empfehlungen der Vereinten Nationen zur Beförderung gefährlicher Stoffe, Testhandbuch und Kriterien“ getestet.

In den meisten Fällen ist zu erwarten, dass der Versand eines DEWALT-Akkus von der Klassifizierung als Gefahrstoff der voll regulierten Klasse 9 ausgenommen wird. In der Regel müssen nur Sendungen, die einen Lithium-Ionen-Akku mit einer Energiekennzahl von mehr als 100 Wattstunden (Wh) enthalten, als voll regulierte Klasse 9 verschickt werden. Bei allen Lithium-Ionen-Akkus ist die Wattstunden-Bewertung auf der Packung angegeben. Außerdem empfiehlt DEWALT den alleinigen Luftversand von Lithium-Ionen-Akkus aufgrund der komplexen Regulierungen generell nicht, und zwar unabhängig von der Wattstunden-Bewertung. Lieferungen von Werkzeugen mit Batterien (Combo-Kits) können als Ausnahme per Luftfracht versandt werden, wenn die Wattstunden-Bewertung des Akkus nicht mehr als 100 Wh beträgt.

Unabhängig davon, ob ein Transport als ausgenommen oder vollständig reguliert gilt, liegt es in der Verantwortung des Versenders, sich über die aktuellen Vorschriften in Bezug auf die Anforderungen für Verpackung, Etikettierung/Kennzeichnung und Dokumentation zu informieren.

Die Informationen in diesem Abschnitt des Handbuchs werden in gutem Glauben zur Verfügung gestellt und es wird davon ausgegangen, dass sie zum Zeitpunkt der Erstellung des Dokuments genau sind. Jedoch wird keine Garantie, weder ausdrücklich noch implizit, gegeben. Es liegt in der Verantwortung des Kunden sicherzustellen, dass seine Tätigkeiten den geltenden Vorschriften entsprechen.

Empfehlungen für die Lagerung

1. Ein idealer Lagerplatz ist kühl und trocken und nicht direktem Sonnenlicht sowie übermäßiger Hitze oder Kälte ausgesetzt. Für eine optimale Akkuleistung und Lebensdauer lagern Sie die Akkus bei Raumtemperatur, wenn sie nicht verwendet werden.
2. Bei längerer Aufbewahrung sollte ein vollständig aufgeladener Akku an einem kühlen, trockenen Ort und außerhalb des Ladegeräts aufbewahrt werden, um optimale Ergebnisse zu erhalten.

HINWEIS: Akkus sollten nicht vollständig entladen aufbewahrt werden. Der Akku muss vor der Verwendung aufgeladen werden.

Schilder am Ladegerät und Akku

Neben den Piktogrammen in dieser Anleitung können sich auf dem Ladegerät und dem Akku folgende Piktogramme befinden:



Vor der Verwendung die Betriebsanleitung lesen.



Die Ladezeit ist den **Technischen Daten** zu entnehmen.

-  Nicht mit elektrisch leitenden Gegenständen berühren.
-  Beschädigte Akkus nicht aufladen.
-  Das Gerät keiner Nässe aussetzen.
-  Beschädigte Kabel sofort austauschen.
-  Nur zwischen 4 °C und 40 °C aufladen.
-  Nur in Innenräumen verwenden.
-  Akku umweltgerecht entsorgen.
- LI-ION**
-  Laden Sie DEWALT-Akkus nur mit den dazu bestimmten DEWALT-Ladegeräten auf. Werden andere Akkus als die dazu bestimmten DEWALT-Akkus mit einem DEWALT-Ladegerät aufgeladen, können diese platzen oder andere gefährliche Situationen verursachen.
-  Den Akku nicht verbrennen.
-  Tragen Sie Augenschutz.
-  Tragen Sie Schutzausrüstung für den Kopf.
-  Tragen Sie rutschfestes Schuhwerk.
-  Achten Sie auf herabfallende Gegenstände.
-  Setzen Sie das Gerät niemals Regen oder hoher Luftfeuchtigkeit aus und lassen Sie es nicht im Freien stehen, während es regnet. Schalten Sie das Gerät aus. Entfernen Sie vor der Ausführung von Wartungsarbeiten den Akku aus dem Gerät.
-  Halten Sie Zuschauer auf Abstand.
-  Halten Sie Ihre Hände nicht in die Nähe des Messers.
-  Stromschlaggefahr. Halten Sie einen Abstand von mindestens 10 m zu frei verlegten Stromleitungen ein.
-  Richtlinie 2000/14/EG, zugesicherter Schallleistungspegel.

Akkutyp

Das Modell DCM586 wird mit einem 36 Volt-Akku betrieben. Diese Akkus können verwendet werden: DCB496, DCB497. Weitere Angaben sind den Technischen Daten zu entnehmen.

Packungsinhalt

Die Packung enthält:

- 1 Heckenschere
- 1 Schultergurt
- 1 Betriebsanleitung

HINWEIS: Akku & Ladegeräte sind separat erhältlich

- Prüfen Sie das Gerät, die Teile oder Zubehörteile auf Beschädigungen, die beim Transport entstanden sein könnten.
- Nehmen Sie sich Zeit, die Betriebsanleitung vor Inbetriebnahme sorgfältig zu lesen.

Bildzeichen am Werkzeug

Die folgenden Bildzeichen sind am Gerät sichtbar angebracht:



Vor der Verwendung die Betriebsanleitung lesen.



Tragen Sie Gehörschutz.

Lage des Datumscodes (Abb. W)

Der Datumscod **31**, der auch das Herstelljahr enthält, ist in das Gehäuse geprägt.

Beispiel:

2017 XX XX

Herstelljahr

Beschreibung (Abb. A)

! WARNUNG: Nehmen Sie niemals Änderungen am Elektrowerkzeug oder seinen Teilen vor. Dies könnte zu Schäden oder Verletzungen führen.

- 1 Abzug (Ein-/Ausschalter)
- 2 Sicherungshebel
- 3 Griff
- 4 Zusatzgriff
- 5 Motorgehäuse
- 6 Akku
- 7 Akku-Löseknöpfe
- 8 Teleskopstange der Heckenschere
- 9 Einstellhebel für die Teleskopstange
- 10 Gurthalterung
- 11 Messer der Heckenschere
- 12 Drehbarer Kopf der Heckenschere

13 Verriegelungsknopf des Heckenscherenkopfes

14 Griff des Heckenscherenkopfes

Bestimmungsgemäße Verwendung

Ihre DEWALT Heckenschere DCM586 wurde für professionelle Gartenbauarbeiten entwickelt.

NICHT VERWENDEN in nasser Umgebung oder in der Nähe von entflammaren Flüssigkeiten oder Gasen.

Diese Teleskop-Heckenschere ist ein Elektrowerkzeug für den professionellen Gebrauch.

LASSEN SIE NICHT ZU, dass Kinder in Kontakt mit dem Gerät kommen. Wenn unerfahrene Personen dieses Gerät verwenden, sind diese zu beaufsichtigen.

- Dieses Gerät darf nicht von Personen (einschließlich Kindern) mit eingeschränkten physischen, sensorischen oder mentalen Fähigkeiten oder ohne ausreichende Erfahrung oder Kenntnisse verwendet werden, außer wenn diese Personen von einer Person, die für ihre Sicherheit verantwortlich ist, bei der Verwendung des Geräts beaufsichtigt werden. Lassen Sie nicht zu, dass Kinder mit diesem Produkt allein gelassen werden.

ZUSAMMENBAU UND EINSTELLUNGEN



WARNUNG: Um die Gefahr ernsthafter Verletzungen zu reduzieren, muss vor jeder Einstellung und jedem Abnehmen/Installieren von Zubehör das Werkzeug ausgeschaltet und der Akku entfernt werden. Ein unbeabsichtigtes Starten kann zu Verletzungen führen.



WARNUNG: Verwenden Sie nur Akkus und Ladegeräte von DEWALT.

Einsetzen und Entfernen des Akkus aus dem Werkzeug (Abb. C–E)

HINWEIS: Um beste Ergebnisse zu erzielen, sollte der Akku 6 vollständig aufgeladen sein.



WARNUNG: Vor dem Aus- und Einbau des Akkus ist darauf zu achten, dass der Sicherungshebel nicht eingerastet ist, um eine Betätigung des Auslösers zu verhindern.

Einsetzen des Akkus

Setzen Sie den Akku 6 wie in Abbildung C gezeigt in sein Gehäuse ein, bis er vollständig sitzt und ein Klicken zu hören ist. Stellen Sie sicher, dass der Akku vollständig sitzt und in Position eingerastet ist.

Entfernen des Akkus

1. Drücken Sie den Entriegelungsknopf 7 und ziehen Sie den Akku aus dem Gehäuse.
2. Legen Sie den Akku wie im Abschnitt Ladegerät dieser Betriebsanleitung beschrieben in das Ladegerät.

Akku-Ladestandsanzeige (Abb. E)

Einige DEWALT-Akkus besitzen eine Ladestandsanzeige mit drei grünen LEDs, die den verbleibenden Ladestand des Akkus anzeigen.

Zum Betätigen der Ladestandsanzeige halten Sie die Taste für die Ladestandsanzeige gedrückt. Eine Kombination der drei grünen LEDs leuchtet auf und zeigt den verbleibenden Ladestand an. Wenn der verbleibende Ladestand im Akku nicht mehr ausreicht, um das Werkzeug zu verwenden, leuchtet die Ladestandsanzeige nicht auf und der Akku muss aufgeladen werden.

HINWEIS: Die Ladestandsanzeige ist nur eine Schätzung des verbleibenden Akku-Ladestands. Sie zeigt nicht die Funktionsfähigkeit des Werkzeugs an und unterliegt Unterschieden, die auf Bauteilen, Temperatur und Anwendungsart des Endbenutzers basieren.

Anbringen und Einstellen des Schultergurts (Abb. F)

Die Teleskop-Heckenschere verfügt über einen verstellbaren Schultergurt.

1. Schließen Sie die Schultergurtlasche 15 wie abgebildet an der Gurthalterung 10 am Gerät an, direkt vor dem Abzug (Ein-/Ausschalter). Stellen Sie den Gurt so an, dass er passend über Ihrer Schulter liegt.

Drehen des Heckenscherenkopfes (Abb. G, H, K)

Der Heckenscherenkopf ist um 105 Grad schwenkbar und kann innerhalb dieses Bereichs in 8 verschiedenen Positionen arretiert werden. Greifen Sie nicht die Messer, um Quetschgefahren zu vermeiden. Tragen Sie Handschuhe und halten Sie das Gerät wie in Abbildung K gezeigt.



WARNUNG: Bevor Sie den Akku an das Gerät anschließen, achten Sie darauf, dass der Heckenscherenkopf richtig eingerastet ist.

Drehen des Heckenscherenkopfes

1. Halten Sie mit einer Hand den Teleskopstangengriff gut fest, drücken Sie mit der anderen Hand auf den Verriegelungsknopf 13 und drücken Sie den Griff des Heckenscherenkopfes 14 zusammen, um den Kopf wie in Abbildung G gezeigt zu drehen.
2. Sichern Sie den Heckenscherenkopf wie in Abbildung H gezeigt in einer der acht Betriebsstellungen. Um den Heckenscherenkopf zu sichern, lassen Sie den Heckenscherenkopf 14 los. Vergewissern Sie sich, dass der Heckenscherenkopf in seiner Position verriegelt ist, indem Sie versuchen, das Motorgehäuse zu bewegen. Wenn er nicht verriegelt ist, drehen Sie ihn bis zur nächsten Verriegelungsposition.

Anpassen der Teleskopstangenlänge (Abb. I, J)



WARNUNG: Bevor Sie das Werkzeug verwenden oder transportieren, ist stets darauf zu achten, dass der Einstellhebel für die Teleskopstange vollständig verriegelt ist und sich die Teleskopstange nicht bewegen kann. Ein nicht verriegelter Einstellhebel für die Teleskopstange kann dazu führen, dass sich

der Werkzeugkopf unerwartet bewegt, wodurch gefährliche Situationen entstehen können. Überprüfen Sie den Einstellhebel regelmäßig, um sicherzustellen, dass er vollständig verriegelt ist.



WARNUNG: Die Länge der Teleskopstange ist begrenzt. Schieben/ziehen Sie nur so weit, bis ein Widerstand zu spüren ist. Verlängern Sie das Gerät nur soweit, wie es für die zu schneidende Hecke nötig ist. Versuchen Sie nicht, das Produkt mit einer Länge zu verwenden, bei der Sie nicht jederzeit einen sicheren Stand und Ihr Gleichgewicht haben.

1. Entriegeln Sie den Einstellhebel für die Teleskopstange 9 wie in Abbildung I gezeigt.
2. Halten Sie den Zusatzgriff der Teleskopstange 4 mit einer Hand gut fest und schieben Sie die Teleskopstange 8 mit der anderen Hand heraus, siehe Abbildung J. Dadurch wird die Teleskopstange sichtbar.

HINWEIS: Das Werkzeug kann mit einer beliebigen Länge der Teleskopstange verwendet werden.

3. Sobald die gewünschte Länge erreicht ist, den Einstellhebel für die Teleskopstange 9 verriegeln, um die Teleskopstange zu sichern. Stellen Sie sicher, dass sich die Teleskopstange nicht bewegen kann.

BETRIEB

Betriebsanweisungen



WARNUNG: Beachten Sie immer die Sicherheitsanweisungen und die geltenden Vorschriften.



WARNUNG: Um die Gefahr ernsthafter Verletzungen zu reduzieren, muss vor jeder Einstellung und jedem Abnehmen/Installieren von Zubehör das Werkzeug ausgeschaltet und der Akku entfernt werden. Ein unbeabsichtigtes Starten kann zu Verletzungen führen.

Richtige Haltung der Hände (Abb. A, K)



WARNUNG: Um die Gefahr schwerer Verletzungen zu mindern, beachten Sie **IMMER** die richtige Haltung der Hände, wie dargestellt.



WARNUNG: Um die Gefahr schwerer Verletzungen zu mindern, halten Sie das Gerät **IMMER** sicher fest und seien Sie auf eine plötzliche Reaktion gefasst.

Bei der korrekten Handposition liegt eine Hand auf dem Haupthandgriff 3 und die andere auf dem Zusatzhandgriff 4.

Ein- und Ausschalten der Teleskop-Heckenschere (Abb. A)

Stellen Sie sicher, dass der Heckenscherenkopf in einer der acht Betriebspositionen arretiert ist. Siehe Abschnitt **Drehen des Heckenscherenkopfes**.

Drücken Sie den Sicherungshebel 2 und dann den Ein-/Ausschalter 1, um das Gerät einzuschalten.

Um das Gerät auszuschalten, lassen Sie den Ein-/Ausschalter und den Sicherungshebel los.



WARNUNG: Versuchen Sie niemals, den Ein-/Ausschalter in der Einschaltstellung zu arretieren.

HINWEIS: Wenn der Heckenscherenkopf in der Aufbewahrungsposition verriegelt ist, lässt sich das Gerät nicht einschalten.

Vor der Inbetriebnahme der Teleskop-Heckenschere



WARNUNG: Das Gerät ist nicht so ausgelegt, dass es bei der Berührung von Stromleitungen vor einem Stromschlag schützen kann. Erkundigen Sie sich nach den örtlichen Bestimmungen für sichere Abstände von elektrischen Leitungen und stellen Sie sicher, dass Sie eine sichere Arbeitsposition eingenommen haben, bevor Sie die Teleskop-Heckenschere bedienen.

- Lesen Sie alle Anweisungen durch, bevor Sie die Teleskop-Heckenschere verwenden, um einen sicheren Betrieb zu gewährleisten. Befolgen Sie alle Sicherheitsanweisungen. Die Nichtbeachtung der aufgeführten Sicherheitshinweise kann zu schweren Verletzungen führen.
- Achten Sie darauf, was Sie tun. Gehen Sie vernünftig vor. Verwenden Sie die Teleskop-Heckenschere nicht, wenn Sie müde sind.
- Nur gut geschulte Erwachsene sollten die Teleskop-Heckenschere verwenden. Lassen Sie keinesfalls Kinder mit dem Gerät arbeiten.
- Verwenden Sie das Gerät nur für den vorgesehenen Zweck.
- Lassen Sie dieses Gerät nicht von Kinder und ungeschulten Personen benutzen.
- Benutzen Sie immer einen zugelassenen Helm, wenn Sie die Teleskop-Heckenschere verwenden. Herunterfallendes Schnittgut kann zu schweren Verletzungen führen.
- Tragen Sie folgende Sicherheitsausrüstung, wenn Sie die Teleskop-Heckenschere verwenden:
 - Kopfschutz
 - robuste Handschuhe
 - festes Schuhwerk
 - Schutzbrille oder Gesichtsschirm
 - Gesichts- oder Staubmaske (bei Arbeiten in staubigen Bereichen)
- Tragen Sie keine locker sitzenden Kleidungsstücke oder Schmuckstücke, die sich in den Messern oder anderen Teilen der Teleskop-Heckenschere verfangen könnten.
- Binden Sie langes Haar auf Schulterhöhe zusammen, damit es nicht in beweglichen Teilen hängen bleiben kann.

Während des Betriebs der Teleskop-Heckenschere

- Seien Sie stets aufmerksam. Gehen Sie beim Betrieb des Geräts mit gesundem Menschenverstand vor.
- Halten Sie den Arbeitsbereich sauber. Unordnung im Arbeitsbereich führt zu Unfallgefahren.
- Kinder, Tiere und andere Personen müssen einen sicheren Abstand zum Gerät einhalten. Nur der Benutzer sollte sich im Arbeitsbereich befinden.

- Halten Sie das Gerät sicher fest, so dass eine Hand am Abzugsgriff und die andere Hand am Teleskopstangenriff liegt.
- Legen Sie den Finger erst auf den Abzug, wenn Sie mit der Arbeit beginnen wollen.
- Stellen Sie vor dem Starten des Geräts sicher, dass die Messer nichts berühren.
- Halten Sie alle Körperteile von den Messern fern, wenn die Teleskop-Heckenschere läuft.
- Wenn Sie das Gerät an einen anderen Ort bringen:
 - entfernen Sie den Akku
 - halten Sie die Heckenschere waagrecht
 - lassen Sie die Messerabdeckung angebracht
- Arbeiten Sie nicht bei schlechter Beleuchtung mit dem Gerät.
- Machen Sie während des Betriebs regelmäßig Pausen und ändern Sie Arbeitspositionen, um Ermüdung zu verringern.
- Sorgen Sie für einen sicheren Stand und halten Sie jederzeit das Gleichgewicht. Vermeiden Sie eine anormale Körperhaltung. Eine anormale Körperhaltung kann zum Verlust des Gleichgewichts oder zum Kontakt mit scharfen Oberflächen führen.
- Verwenden Sie keinesfalls Zubehör- oder Anbauteile für dieses Produkt, die nicht mit dem Produkt geliefert wurden oder in dieser Bedienungsanleitung als geeignet für die Verwendung mit diesem Produkt angegeben werden.

Betreiben Sie die Teleskop-Heckenschere unter folgenden Bedingungen nicht:

- unter dem Einfluss von Alkohol, Medikamenten oder Drogen
- bei Regen oder in feuchten bzw. nassen Bereichen
- wenn hochentzündliche Flüssigkeiten oder Gase vorhanden sind
- wenn das Gerät beschädigt, falsch eingestellt oder nicht vollständig und sicher montiert ist
- wenn das Gerät sich nicht über den Auslöser ein- und ausschalten lässt. Die Messer dürfen sich nicht mehr bewegen, wenn der Auslöser losgelassen wird. Ein beschädigter Schalter muss durch eine Kundendienstwerkstatt ersetzt werden.
- wenn Sie in Eile sind
- während Sie sich auf einem Baum oder einer Leiter befinden
- während Sie sich auf einem Ausleger, Eimer oder einer Plattform befinden
- bei starkem Wind oder stürmischem Wetter

Hinweise zur optimalen Arbeitsweise (Abb. A, K–P)



VORSICHT: HALTEN SIE IHRE HÄNDE VOM MESSER FERN.



WARNUNG: Um sich vor Verletzungen zu schützen, beachten Sie Folgendes:

- *VOR DER VERWENDUNG DAS HANDBUCH LESEN. BETRIEBSANLEITUNG AUFBEWAHREN.*
- *Untersuchen Sie die Hecke vor jeder Anwendung auf Fremdkörper, beispielsweise Drähte oder Zäune.*
- *HALTEN SIE DIE HÄNDE AN DEN GRIFFEN. BEI DER ARBEIT NICHT ZU WEIT VORBEUGEN.*
- *ARBEITEN SIE NICHT BEI FEUCHTEN BEDINGUNGEN.*



VORSICHT: DAS MESSER KANN NACH DEM AUSSCHALTEN NACHLAUFEN.

HINWEIS: Wenn das Messer in dicken Ästen steckenbleibt, kann es zu Beschädigungen am Gerät kommen.

ARBEITSPOSITIONEN (Abb. K–M) – Achten Sie auf einen sicheren Stand und eine sichere Balance und überstrecken Sie sich nicht. Tragen Sie beim Schneiden eine Schutzbrille und rutschfestes Schuhwerk. Halten Sie das Gerät mit beiden Händen fest und schalten Sie es ein. Halten Sie die Heckenschere immer wie in Abbildung K dargestellt mit einer Hand am Schaltgriff ③ und der anderen Hand am Zusatzhandgriff ④. Halten Sie das Gerät niemals am Heckenscherenkopf ⑫ fest.

NACHSCHNITT (Abb. N) – Die effektivste Vorgehensweise besteht darin, das Messer in einer weiten, schweifenden Bewegung durch die Zweige zu führen. Der beste Schnitt wird durch ein in Bewegungsrichtung leicht nach unten gerichtetes Messer erzielt.

HECKEN BEGRADIGEN (Abb. O) – Um besonders gerade Hecken zu erhalten, kann ein Bindfaden als Führung entlang der gesamten Hecke gespannt werden.

BEARBEITEN DER SEITEN DER HECKE (Abb. P) – Positionieren Sie die Heckenschere wie dargestellt: beginnen Sie auf der Unterseite und schwenken Sie diese nach oben.

WARTUNG

Ihr DEWALT Elektrowerkzeug wurde für langfristigen Betrieb mit minimalem Wartungsaufwand konstruiert. Ein kontinuierlicher, zufriedenstellender Betrieb hängt von der geeigneten Pflege des Elektrowerkzeugs und seiner regelmäßiger Reinigung ab.



WARNUNG: Um die Gefahr ernsthafter Verletzungen zu reduzieren, muss vor jeder Einstellung und jedem Abnehmen/Installieren von Zubehör das Werkzeug ausgeschaltet und der Akku entfernt werden. Ein unbeabsichtigtes Starten kann zu Verletzungen führen.



WARNUNG: Entfernen Sie vor der Wartung, Reinigung oder dem Entfernen von feststeckendem Material den Akku aus der Heckenschere.

Das Ladegerät und der Akku können nicht gewartet werden.



Schmierung (Abb. A, Q)

1. Reinigen Sie das Sägeblatt nach der Anwendung mit einem Harzlösungsmittel.
2. Tragen Sie nach der Reinigung einen dünnen Schmierfilm auf das freiliegende Sägeblatt auf.
3. Halten Sie die Heckenschere vertikal, sodass das Sägeblatt zum Boden zeigt, und lassen Sie die Heckenschere einige

Sekunden lang laufen, um das Schmiermittel vollständig zu verteilen.

Getriebegehäuse

1. Tragen Sie mit einer Fettpresse über die Schmiernippel **16** am Getriebegehäuse **5** ein hochwertiges Lithiumfett auf.

HINWEIS: Eine Nachschmierung sollte in 40-Stunden-Intervallen oder bei starkem Gebrauch auch häufiger erfolgen.

Austauschen des Messers (Abb. R, S, T, U)



WARNUNG: Scharfe Kanten. Tragen Sie Handschuhe, wenn Sie Wartungsarbeiten am Messer durchführen.

Befolgen Sie die nachstehenden Anweisungen, um das Messer **11** auszutauschen, oder bringen Sie die Heckenschere zu einer DEWALT-Werkkundendienststelle, einer autorisierten DEWALT-Kundendienststelle oder einer anderen qualifizierten Kundendienststelle. Verwenden Sie immer identische Ersatzteile.

1. Entfernen Sie den Akku.
2. Entfernen Sie die vier Schrauben der Abdeckung **17** mit einem 4 mm-Sechskant.
3. Heben Sie die Abdeckung **18** ab, indem Sie einen Flachkopfschraubendreher unter die Rückseite der Abdeckung legen und etwas drehen.
4. Entfernen Sie die dünne Verschleißplatte **19**. Entfernen Sie die obere Verbindungsstange **20** von der Exzenterseibe **21**.
5. Entfernen Sie die Messerschrauben **22** und die Unterlegscheiben mit einem 4 mm-Sechskant.
6. Heben Sie das Vorderteil des Messers **11** an, um es von der unteren Verbindungsstange **23** zu lösen, und ziehen Sie das Messer aus der Heckenschere.

Einsetzen eines Messers

1. Bringen Sie die Schrauben und die Unterlegscheiben **22** des alten Messers in dem Loch des neuen Messers an.
2. Richten Sie die Messerschrauben **22** am neuen Messer und an den entsprechenden Schlitten in der Heckenschere aus.
3. Ziehen Sie die Messerschrauben an. Noch nicht vollständig festziehen. Schieben Sie das untere Messer **24** vor und zurück und drücken Sie es leicht nach unten, bis das Messer den Stift **25** an der unteren Verbindungsstange **23** erfasst. Vergewissern Sie sich, dass die untere Verbindungsstange noch an ihrer Position ist.
4. Ziehen Sie die Messerschrauben **22** vollständig an.
5. Setzen Sie die obere Verbindungsstange **20** wieder auf die Exzenterseibe **21**. Vergewissern Sie sich, dass der Stift zum oberen Messer **26** zeigt.
6. Schieben Sie das obere Messer vor und zurück, bis es den Stift an der oberen Verbindungsstange erfasst.
7. Bringen Sie die Verschleißplatte **19** und die Abdeckung **18** wieder an und befestigen Sie sie mit ihren 4 Schrauben **17**.

Die Messer sind aus hochwertigem, gehärtetem Stahl gefertigt und müssen bei normalem Gebrauch nicht geschärft werden. Wenn Sie allerdings versehentlich einen Drahtzaun, Steine, Glas oder andere harte Gegenstände treffen (siehe Abbildung U), kann das zu einer Scharte in der Klinge führen. Es ist nicht

erforderlich, diese Scharte zu beseitigen, solange sie die Bewegung der Messer nicht beeinträchtigt. Wenn sie eine Beeinträchtigung darstellt, nehmen Sie den Akku heraus und beseitigen Sie die Scharte mit einer feinzahnigen Feile oder einem Schleifstein. Wenn die Heckenschere heruntergefallen ist, überprüfen Sie sie vor der weiteren Verwendung sorgfältig auf Beschädigungen. Wenn die Klinge verbogen oder das Gehäuse rissig ist oder wenn Griffe gebrochen sind oder Sie etwas anderes feststellen, das den Betrieb des Geräts beeinträchtigen könnte, wenden Sie sich an Ihre lokale DEWALT-Vertragswerkstatt, um das Gerät reparieren zu lassen, bevor Sie es wieder in Betrieb nehmen.

Düngemittel und andere Gartenchemikalien enthalten Mittel, welche die Korrosion von Metallen stark beschleunigen. Bewahren Sie das Gerät nicht auf oder in der Nähe von Düngemitteln oder Chemikalien auf.

Entfernen Sie den Akku und reinigen Sie das Gehäuse nur mit milder Seife und einem feuchten Tuch. Achten Sie darauf, dass niemals Flüssigkeiten in das Gerät eindringen. Tauchen Sie niemals irgendein Teil des Gerätes in eine Flüssigkeit. Verhindern Sie Rostbildung an den Messern, indem Sie nach dem Reinigen etwas leichtes Maschinenöl auftragen.

Schärfen der Messer (Abb. V)

- HALTEN SIE DIE MESSER IMMER SCHARF. EIN STUMPFES MESSER SCHNEIDET NICHT SAUBER.
- STELLEN SIE BEIM SCHÄRFEN DES MESSERS SICHER, DASS DER AKKU ENTFERNT WURDE.

ERSETZEN SIE VERBOGENE ODER BESCHÄDIGTE MESSER UNVERZÜGLICH.

Es wird empfohlen, das Schärfen der Klingen von einer DEWALT-Werkkundendienststelle durchführen zu lassen. Allerdings können die Messerkanten auch mit einer feinzahnigen Feile **27** nachgeschärft werden.

1. Lassen Sie die Heckenschere laufen, bis die Messer **28** und die Schutzzähne **29** einen ausreichend großen Abstand zu einander haben, dass die Schutzzähne nicht von der Feile berührt werden können. Die Schutzzähne dürfen NICHT gefeilt werden.
2. Vergewissern Sie sich vor dem Schärfen, dass der Sicherungshebel eingerastet ist, das Messer angehalten hat und der Akku entfernt wurde.
3. Tragen Sie geeigneten Augenschutz und Handschuhe, und achten Sie darauf, sich nicht zu schneiden.
4. Bearbeiten Sie die Schneidkanten der Messer sorgfältig mit einer feinzahnigen Feile. Feilen Sie in Richtung der Schneidkante **30**, und behalten Sie dabei den ursprünglichen Schnittwinkel ein (38 Grad von der Horizontalen). Feilen Sie nur die geraden Schneidkanten **30** der Messer. Feilen Sie nicht an den Stellen, wo die Schneidkante in Richtung der Messermitte gewölbt ist.
5. Drehen Sie die Heckenschere um, um das untere Messer zu schärfen.
6. Wiederholen Sie diese Schritte, um die gegenüberliegende Seite jedes Messers zu schärfen.



Reinigung



WARNUNG: Blasen Sie mit Trockenluft immer dann Schmutz und Staub aus dem Hauptgehäuse, wenn sich Schmutz sichtbar in und um die Lüftungsschlitze ansammelt. Tragen Sie bei diesen Arbeiten zugelassenen Augenschutz und eine zugelassene Staubmaske.



WARNUNG: Verwenden Sie niemals Lösungsmittel oder andere scharfe Chemikalien für die Reinigung der nicht-metallischen Teile des Gerätes. Diese Chemikalien können das in diesen Teilen verwendete Material aufweichen. Verwenden Sie ein nur mit Wasser und einer milden Seife befeuchtetes Tuch. Achten Sie darauf, dass niemals Flüssigkeiten in das Gerät eindringen. Tauchen Sie niemals irgendein Teil des Gerätes in eine Flüssigkeit.

Optionales Zubehör



WARNUNG: Da Zubehör, das nicht von DEWALT angeboten wird, nicht mit diesem Produkt geprüft worden ist, kann die Verwendung von solchem Zubehör an diesem Gerät gefährlich sein. Um das Verletzungsrisiko zu mindern, sollte mit diesem Produkt nur von DEWALT empfohlenes Zubehör verwendet werden.

Fragen Sie Ihren Händler nach weiteren Informationen zu geeignetem Zubehör.

Umweltschutz



Separate Sammlung. Produkte und Batterien, die mit diesem Symbol gekennzeichnet sind, dürfen nicht im normalen Hausmüll entsorgt werden. Produkte und Batterien enthalten Materialien, die zurückgewonnen oder recycelt werden können, um den Bedarf an Rohstoffen zu reduzieren. Bitte recyceln Sie elektrische Produkte und Batterien gemäß den lokalen Bestimmungen. Weitere Informationen erhalten Sie unter www.2helpU.com.

Akku

Dieser langlebige Akku muss aufgeladen werden, wenn die Leistung nicht mehr für Arbeiten ausreicht, die bei voller Ladung leicht durchgeführt werden konnten. Am Ende des technischen Lebens ist der Akku umweltgerecht zu entsorgen:

- Entladen Sie den Akku vollständig und nehmen Sie ihn aus dem Werkzeug.
- Lithium-Ionen-Zellen sind recycelbar. Geben Sie die gebrauchten Akkus bei Ihrem Händler oder bei einer kommunalen Recycling-Sammelstelle ab. Dort werden die gesammelten Akkus recycelt oder ordnungsgemäß entsorgt.

HEDGE TRIMMER

DCM586

Congratulations!

You have chosen a DEWALT tool. Years of experience, thorough product development and innovation make DEWALT one of the most reliable partners for professional power tool users.

Technical Data

Batteries & Chargers sold separately

		DCM586
Voltage	V_{DC}	36
UK & Ireland	V_{DC}	36
Type		1
SPM		3700
Weight (without battery pack)	kg	6.1

Noise values and vibration values (triaux vector sum) according to EN60745-1

L_{PA} (emission sound pressure level)	dB(A)	84.5
L_{WA} (sound power level)	dB(A)	95.5
K (uncertainty for the given sound level)	dB(A)	1.5
Vibration emission value a_{h1} =	m/s^2	3.1
Uncertainty K =	m/s^2	1.5

The vibration emission level given in this information sheet has been measured in accordance with a standardised test given in EN60745 and may be used to compare one tool with another. It may be used for a preliminary assessment of exposure.



WARNING: The declared vibration emission level represents the main applications of the tool. However if the tool is used for different applications, with different accessories or poorly maintained, the vibration emission may differ. This may significantly increase the exposure level over the total working period.

An estimation of the level of exposure to vibration should also take into account the times when the tool is switched off or when it is running but not actually doing the job. This may significantly reduce the exposure level over the total working period.

Identify additional safety measures to protect the operator from the effects of vibration such as: maintain the tool and the accessories, keep the hands warm, organisation of work patterns.

Battery pack	DCB496	DCB497
Battery type	Li-Ion	Li-Ion
Voltage	V_{DC}	36
Capacity	A_h	6.0
Weight	kg	1.88

Charger	DCB413		
Mains voltage	V_{AC}	220-240	
Battery type	36 Li-Ion		
Approx. charging time of battery packs	min	120 (6 Ah)	150 (7.5 Ah)
Weight	kg	0.82	

EC-Declaration of Conformity

Machinery Directive



Hedge Trimmer DCM586

DEWALT declares that these products described under

Technical Data are in compliance with:

2006/42/EC, EN60745-1:2009+A11:2010, EN ISO 10517:2009 + A1:2013.

2000/14/EC, Annex V

DEKRA Certification B.V.

Meander 1051 / P.O. box 5185

6525 MJ ARNHEM / 6802 ED

ARNHEM, Netherlands

L_{PA} (measured sound pressure) 84.5 dB(A)
uncertainty (K) = 3 dB (A)

L_{WA} (guaranteed sound power) 97 dB(A)

These products also comply with Directive 2014/30/EU and 2011/65/EU. For more information, please contact DEWALT at the following address or refer to the back of the manual.

The undersigned is responsible for compilation of the technical file and makes this declaration on behalf of DEWALT.

Markus Rompel
Director Engineering
DEWALT, Richard-Klinger-Straße 11,
D-65510, Idstein, Germany
17/12/2015



WARNING: To reduce the risk of injury, read the instruction manual.

Definitions: Safety Guidelines

The definitions below describe the level of severity for each signal word. Please read the manual and pay attention to these symbols.



DANGER: Indicates an imminently hazardous situation which, if not avoided, **will** result in **death or serious injury**.



WARNING: Indicates a potentially hazardous situation which, if not avoided, **could** result in **death or serious injury**.



CAUTION: Indicates a potentially hazardous situation which, if not avoided, **may** result in **minor or moderate injury**.

NOTICE: Indicates a practice **not related to personal injury** which, if not avoided, **may** result in **property damage**.



Denotes risk of electric shock.



Denotes risk of fire.

General Power Tool Safety Warnings



WARNING: Read all safety warnings and all instructions. Failure to follow the warnings and instructions may result in electric shock, fire and/or serious injury.

SAVE ALL WARNINGS AND INSTRUCTIONS FOR FUTURE REFERENCE

The term "power tool" in the warnings refers to your mains-operated (corded) power tool or battery-operated (cordless) power tool.

1) Work area safety

- Keep work area clean and well lit.** Cluttered or dark areas invite accidents.
- Do not operate power tools in explosive atmospheres, such as in the presence of flammable liquids, gases or dust.** Power tools create sparks which may ignite the dust or fumes.
- Keep children and bystanders away while operating a power tool.** Distractions can cause you to lose control.

2) Electrical safety

- Power tool plugs must match the outlet. Never modify the plug in any way. Do not use any adapter plugs with earthed (grounded) power tools.** Unmodified plugs and matching outlets will reduce risk of electric shock.
- Avoid body contact with earthed or grounded surfaces such as pipes, radiators, ranges and refrigerators.** There is an increased risk of electric shock if your body is earthed or grounded.
- Do not expose power tools to rain or wet conditions.** Water entering a power tool will increase the risk of electric shock.
- Do not abuse the cord. Never use the cord for carrying, pulling or unplugging the power tool. Keep cord away from heat, oil, sharp edges or moving**

parts. Damaged or entangled cords increase the risk of electric shock.

- When operating a power tool outdoors, use an extension cord suitable for outdoor use.** Use of a cord suitable for outdoor use reduces the risk of electric shock.
- If operating a power tool in a damp location is unavoidable, use a residual current device (RCD) protected supply.** Use of an RCD reduces the risk of electric shock.

3) Personal safety

- Stay alert, watch what you are doing and use common sense when operating a power tool. Do not use a power tool while you are tired or under the influence of drugs, alcohol or medication.** A moment of inattention while operating power tools may result in serious personal injury.
- Use personal protective equipment. Always wear eye protection.** Protective equipment such as dust mask, non-skid safety shoes, hard hat, or hearing protection used for appropriate conditions will reduce personal injuries.
- Prevent unintentional starting. Ensure the switch is in the off position before connecting to power source and/or battery pack, picking up or carrying the tool.** Carrying power tools with your finger on the switch or energising power tools that have the switch on invites accidents.
- Remove any adjusting key or wrench before turning the power tool on.** A wrench or a key left attached to a rotating part of the power tool may result in personal injury.
- Do not overreach. Keep proper footing and balance at all times.** This enables better control of the power tool in unexpected situations.
- Dress properly. Do not wear loose clothing or jewellery. Keep your hair, clothing and gloves away from moving parts.** Loose clothes, jewellery or long hair can be caught in moving parts.
- If devices are provided for the connection of dust extraction and collection facilities, ensure these are connected and properly used.** Use of dust collection can reduce dust-related hazards.

4) Power tool use and care

- Do not force the power tool. Use the correct power tool for your application.** The correct power tool will do the job better and safer at the rate for which it was designed.
- Do not use the power tool if the switch does not turn it on and off.** Any power tool that cannot be controlled with the switch is dangerous and must be repaired.
- Disconnect the plug from the power source and/or the battery pack from the power tool before making any adjustments, changing accessories, or storing power tools.** Such preventive safety measures reduce the risk of starting the power tool accidentally.

- d) **Store idle power tools out of the reach of children and do not allow persons unfamiliar with the power tool or these instructions to operate the power tool.** Power tools are dangerous in the hands of untrained users.
- e) **Maintain power tools. Check for misalignment or binding of moving parts, breakage of parts and any other condition that may affect the power tool's operation. If damaged, have the power tool repaired before use.** Many accidents are caused by poorly maintained power tools.
- f) **Keep cutting tools sharp and clean.** Properly maintained cutting tools with sharp cutting edges are less likely to bind and are easier to control.
- g) **Use the power tool, accessories and tool bits etc., in accordance with these instructions taking into account the working conditions and the work to be performed.** Use of the power tool for operations different from those intended could result in a hazardous situation.

5) Battery tool use and care

- a) **Recharge only with the charger specified by the manufacturer.** A charger that is suitable for one type of battery pack may create a risk of fire when used with another battery pack.
- b) **Use power tools only with specifically designated battery packs.** Use of any other battery packs may create a risk of injury and fire.
- c) **When battery pack is not in use, keep it away from other metal objects like paper clips, coins, keys, nails, screws or other small metal objects that can make a connection from one terminal to another.** Shorting the battery terminals together may cause burns or a fire.
- d) **Under abusive conditions, liquid may be ejected from the battery; avoid contact. If contact accidentally occurs, flush with water. If liquid contacts eyes, additionally seek medical help.** Liquid ejected from the battery may cause irritation or burns.

6) Service

- a) **Have your power tool serviced by a qualified repair person using only identical replacement parts.** This will ensure that the safety of the power tool is maintained.

Additional Safety Instructions for Hedge Trimmers

 **WARNING:** Cutting elements continue to rotate after the motor is switched off.

- **Keep all parts of the body away from the blade. Do not remove cut material or hold material to be cut when blades are moving.** Blades continue to move after the switch is turned off. A moment of inattention while operating the hedge trimmer may result in serious personal injury.
- **Carry the hedge trimmer by the handle with the blade stopped and taking care not to operate any power switch.** Proper carrying of the hedge trimmer will decrease the

risk of inadvertent starting and resultant personal injury from the blades.

- **When transporting or storing the hedge trimmer, always fit the blade cover.** Proper handling of the hedge trimmer will decrease the risk of personal injury from the blades.
- **When clearing jammed material or servicing the unit, make sure all power switches are off and the battery pack is removed or disconnected.** Unexpected actuation of the hedge trimmer while clearing jammed material or servicing may result in serious personal injury.
- **Hold the hedge trimmer by insulated gripping surfaces only, because the blade may contact hidden wiring.** Blades contacting a "live" wire may make exposed metal parts of the hedge trimmer "live" and could give the operator an electric shock.
- **Keep all power cords and cables away from cutting area.** Power cords or cables may be hidden in hedges or bushes and can be accidentally cut by the blade.
- **Do not use the hedge trimmer in bad weather conditions, especially when there is a risk of lightning.** This decreases the risk of being struck by lightning.
- **To reduce the risk of electrocution, never use the extended-reach hedge trimmer near any electrical power lines.** Contact with or use near power lines may cause serious injury or electric shock resulting in death.
- **Always use two hands when operating the extended-reach hedge trimmer.** Hold the extended-reach hedge trimmer with both hands to avoid loss of control.
- **Always use head protection when operating the extended-reach hedge trimmer overhead.** Falling debris can result in serious personal injury.
- **Check the hedge for foreign objects, e.g. wire fences.**
- The hedge trimmer is intended to be used by the operator at ground level and not on ladders or any other unstable support; before operating the hedge trimmer, the user should make sure the locking device(s) of any moving elements (e.g. the extended shaft and pivoting element), if any, are in the locked position
- The intended use is described in this instruction manual. The use of any accessory or attachment or performance of any operation with this tool other than those recommended in this instruction manual can present a risk of personal injury and/or damage to property.
- Do not carry the tool with your hands on the front handle, switch or the trigger switch unless the battery has been removed.
- If you have not used a hedge trimmer before, preferably seek practical instruction by an experienced user in addition to studying this manual.
- Never touch the blades while the tool is running.
- Never attempt to force the blades to come to a standstill.
- Do not put the tool down until the blades have come to a complete standstill.
- Regularly check the blades for damage and wear. Do not use the tool when the blades are damaged.

- Take care to avoid hard objects (e.g. metal wire, railings) when trimming. Should you accidentally hit any such object, immediately switch the tool off and check for any damage.
- Should the tool start to vibrate abnormally, immediately switch it off and remove the battery then check for any damage.
- If the tool stalls, immediately switch it off. Remove the battery before attempting to remove any obstructions.
- After use, place the blade sheath supplied over the blades. Store the tool, making sure that the blade is not exposed.
- Always ensure that all guards are fitted when using the tool. Never attempt to use an incomplete tool or a tool with unauthorised modifications.
- Never allow children to use the tool.
- Be aware of falling debris when cutting the higher sides of a hedge.
- Always hold the tool with both hands and by the handles provided.

Residual Risks

Additional residual risks may arise when using the tool which may not be included in the enclosed safety warnings. These risks can arise from misuse, prolonged use etc.

Even with the application of the relevant safety regulations and the implementation of safety devices, certain residual risks can not be avoided. These include:

- Injuries caused by touching any rotating/moving parts.
- Injuries caused when changing any parts, blades or accessories.
- Injuries caused by prolonged use of a tool. When using any tool for prolonged periods ensure you take regular breaks.
- Impairment of hearing.
- Health hazards caused by breathing dust developed when using your tool (example: working with wood, especially oak, beech and MDF.)

Electrical Safety

The electric motor has been designed for one voltage only. Always check that the battery pack voltage corresponds to the voltage on the rating plate. Also make sure that the voltage of your charger corresponds to that of your mains.



Your DEWALT charger is double insulated in accordance with EN60335; therefore no earth wire is required.



WARNING: 115 V units have to be operated via a fail-safe isolating transformer with an earth screen between the primary and secondary winding.

If the supply cord is damaged, it must be replaced by a specially prepared cord available through the DEWALT service organisation.

Mains Plug Replacement (U.K. & Ireland Only)

If a new mains plug needs to be fitted:

- Safely dispose of the old plug.
- Connect the brown lead to the live terminal in the plug.

- Connect the blue lead to the neutral terminal.



WARNING: No connection is to be made to the earth terminal.

Follow the fitting instructions supplied with good quality plugs. Recommended fuse: 3 A.

Using an Extension Cable

An extension cord should not be used unless absolutely necessary. Use an approved extension cable suitable for the power input of your charger (see **Technical Data**). The minimum conductor size is 1 mm²; the maximum length is 30 m.

When using a cable reel, always unwind the cable completely.

SAVE THESE INSTRUCTIONS

Chargers

DEWALT chargers require no adjustment and are designed to be as easy as possible to operate.

Important Safety Instructions for All Battery Chargers

SAVE THESE INSTRUCTIONS: This manual contains important safety and operating instructions for compatible battery chargers (refer to **Technical Data**).

- Before using charger, read all instructions and cautionary markings on charger, battery pack, and product using battery pack.



WARNING: Shock hazard. Do not allow any liquid to get inside charger. Electric shock may result.



WARNING: We recommend the use of a residual current device with a residual current rating of 30mA or less.



CAUTION: Burn hazard. To reduce the risk of injury, charge only DEWALT rechargeable batteries. Other types of batteries may burst causing personal injury and damage.





CAUTION: Children should be supervised to ensure that they do not play with the appliance.

NOTICE: Under certain conditions, with the charger plugged into the power supply, the exposed charging contacts inside the charger can be shorted by foreign material. Foreign materials of a conductive nature such as, but not limited to, steel wool, aluminum foil or any buildup of metallic particles should be kept away from charger cavities. Always unplug the charger from the power supply when there is no battery pack in the cavity. Unplug charger before attempting to clean

- **DO NOT attempt to charge the battery pack with any chargers other than the ones in this manual.** The charger and battery pack are specifically designed to work together.
- **These chargers are not intended for any uses other than charging DEWALT rechargeable batteries.** Any other uses may result in risk of fire, electric shock or electrocution.
- **Do not expose charger to rain or snow.**
- **Pull by plug rather than cord when disconnecting charger.** This will reduce risk of damage to electric plug and cord.

- **Make sure that cord is located so that it will not be stepped on, tripped over, or otherwise subjected to damage or stress.**
- **Do not use an extension cord unless it is absolutely necessary.** Use of improper extension cord could result in risk of fire, electric shock, or electrocution.
- **Do not place any object on top of charger or place the charger on a soft surface that might block the ventilation slots and result in excessive internal heat.** Place the charger in a position away from any heat source. The charger is ventilated through slots in the top and the bottom of the housing.
- **Do not operate charger with damaged cord or plug—** have them replaced immediately.
- **Do not operate charger if it has received a sharp blow, been dropped, or otherwise damaged in any way.** Take it to an authorised service centre.
- **Do not disassemble charger; take it to an authorised service centre when service or repair is required.** Incorrect reassembly may result in a risk of electric shock, electrocution or fire.
- *In case of damaged power supply cord the supply cord must be replaced immediately by the manufacturer, its service agent or similar qualified person to prevent any hazard.*
- **Disconnect the charger from the outlet before attempting any cleaning. This will reduce the risk of electric shock.** Removing the battery pack will not reduce this risk.
- **NEVER attempt to connect two chargers together.**
- **The charger is designed to operate on standard 230V household electrical power. Do not attempt to use it on any other voltage.** This does not apply to the vehicular charger.





Charging a Battery (Fig. B)

1. Plug the charger into an appropriate outlet before inserting battery pack.
2. Insert the battery pack  into the charger, making sure the battery pack is fully seated in the charger. The red (charging) light will blink repeatedly indicating that the charging process has started.
3. The completion of charge will be indicated by the red light remaining ON continuously. The battery pack is fully charged and may be used at this time or left in the charger. To remove the battery pack from the charger, push the battery release button  on the battery pack.

NOTE: To ensure maximum performance and life of lithium-ion battery packs, charge the battery pack fully before first use.

Charger Operation

Refer to the indicators below for the charge status of the battery pack.

	Pack Charging	— — — —
	Pack Charged	————
	Hot/Cold Pack Delay	— • — • — •
	Problem Pack or Charger	• • • • • • • •

This charger is designed to detect certain problems that can arise. Problems are indicated by the red light flashing at a fast rate. If this occurs, remove and then reinsert the battery pack into the charger. If the problem persists, try a different battery pack to determine if the charger is working properly. If the new pack charges correctly, then the original pack is defective and should be returned to a service center or other collection site for recycling. If the new battery pack elicits the same trouble indication as the original, have the charger and the battery pack tested at an authorized service center.

The compatible charger(s) will not charge a faulty battery pack. The charger will indicate faulty battery by refusing to light or by displaying problem pack or charger blink pattern.

NOTE: This could also mean a problem with a charger.

If the charger indicates a problem, take the charger and battery pack to be tested at an authorised service centre.

Hot/Cold Pack Delay

When the charger detects a battery pack that is too hot or too cold, it automatically starts a Hot/Cold Pack Delay, suspending charging until the battery pack has reached an appropriate temperature. The charger then automatically switches to the pack charging mode. This feature ensures maximum battery pack life.

A cold battery pack will charge at a slower rate than a warm battery pack. The battery pack will charge at that slower rate throughout the entire charging cycle and will not return to maximum charge rate even if the battery pack warms.

Electronic Protection System

XR Li-Ion tools are designed with an Electronic Protection System that will protect the battery pack against overloading, overheating or deep discharge.

The tool will automatically turn off if the Electronic Protection System engages. If this occurs, place the lithium-ion battery pack on the charger until it is fully charged.

Charger Cleaning Instructions



WARNING: Shock hazard. Disconnect the charger from the AC outlet before cleaning. Dirt and grease may be removed from the exterior of the charger using a cloth or soft non-metallic brush. Do not use water or any cleaning solutions. Never let any liquid get inside the tool; never immerse any part of the tool into a liquid.

Battery Packs

Important Safety Instructions for All Battery Packs

When ordering replacement battery packs, be sure to include catalog number and voltage.

The battery pack is not fully charged out of the carton. Before using the battery pack and charger, read the safety instructions below. Then follow charging procedures outlined.

READ ALL INSTRUCTIONS

- **Do not charge or use battery in explosive atmospheres, such as in the presence of flammable liquids, gases or dust.** Inserting or removing the battery from the charger may ignite the dust or fumes.
- **Never force battery pack into charger. Do not modify battery pack in any way to fit into a non-compatible charger as battery pack may rupture causing serious personal injury.**
- Charge the battery packs only in DeWALT chargers.
- **DO NOT splash or immerse in water or other liquids.**
- **Do not store or use the tool and battery pack in locations where the temperature may reach or exceed 40 °C (104 °F) (such as outside sheds or metal buildings in summer).**
- **Do not incinerate the battery pack even if it is severely damaged or is completely worn out.** The battery pack can explode in a fire. Toxic fumes and materials are created when lithium-ion battery packs are burned.
- **If battery contents come into contact with the skin, immediately wash area with mild soap and water.** If battery liquid gets into the eye, rinse water over the open eye for 15 minutes or until irritation ceases. If medical attention is needed, the battery electrolyte is composed of a mixture of liquid organic carbonates and lithium salts.
- **Contents of opened battery cells may cause respiratory irritation.** Provide fresh air. If symptoms persists, seek medical attention.



WARNING: Burn hazard. Battery liquid may be flammable if exposed to spark or flame.



WARNING: Never attempt to open the battery pack for any reason. If battery pack case is cracked or damaged, do not insert into charger. Do not crush, drop or damage battery pack. Do not use a battery pack or charger that has received a sharp blow, been dropped, run over or damaged in any way (i.e., pierced with a nail, hit with a hammer, stepped on). Electric shock or electrocution may result. Damaged battery packs should be returned to service centre for recycling.



WARNING: Fire hazard. Do not store or carry the battery pack so that metal objects can contact exposed battery terminals. For example, do not place the battery pack in aprons, pockets, tool boxes, product kit boxes, drawers, etc., with loose nails, screws, keys, etc.



CAUTION: When not in use, place tool on its side on a stable surface where it will not cause a tripping or falling hazard. Some tools with large battery packs will stand upright on the battery pack but may be easily knocked over.

Transportation



WARNING: Fire hazard. Transporting batteries can possibly cause fire if the battery terminals inadvertently

come in contact with conductive materials. When transporting batteries, make sure that the battery terminals are protected and well insulated from materials that could contact them and cause a short circuit.

DeWALT batteries comply with all applicable shipping regulations as prescribed by industry and legal standards which include UN Recommendations on the Transport of Dangerous Goods; International Air Transport Association (IATA) Dangerous Goods Regulations, International Maritime Dangerous Goods (IMDG) Regulations, and the European Agreement Concerning The International Carriage of Dangerous Goods by Road (ADR). Lithium-ion cells and batteries have been tested to section 38.3 of the UN Recommendations on the Transport of Dangerous Goods Manual of Tests and Criteria.

In most instances, shipping a DeWALT battery pack will be excepted from being classified as a fully regulated Class 9 Hazardous Material. In general, only shipments containing a lithium-ion battery with an energy rating greater than 100 Watt Hours (Wh) will require being shipped as fully regulated Class 9. All lithium-ion batteries have the Watt Hour rating marked on the pack. Furthermore, due to regulation complexities, DeWALT does not recommend air shipping lithium-ion battery packs alone regardless of Watt Hour rating. Shipments of tools with batteries (combo kits) can be air shipped as excepted if the Watt Hour rating of the battery pack is no greater than 100 Whr.

Regardless of whether a shipment is considered excepted or fully regulated, it is the shipper's responsibility to consult the latest regulations for packaging, labeling/marketing and documentation requirements.

The information provided in this section of the manual is provided in good faith and believed to be accurate at the time the document was created. However, no warranty, expressed or implied, is given. It is the buyer's responsibility to ensure that its activities comply with the applicable

Recommendations

1. The best storage place is one that is cool and dry away from direct sunlight and excess heat or cold. For optimum battery performance and life, store battery packs at room temperature when not in use.
2. For long storage, it is recommended to store a fully charged battery pack in a cool, dry place out of the charger for optimal results.

NOTE: Battery packs should not be stored completely depleted of charge. The battery pack will need to be recharged before use.

Labels on Charger and Battery Pack

In addition to the pictographs used in this manual, the labels on the charger and the battery pack may show the following pictographs:



Read instruction manual before use.





See **Technical Data** for charging time.



Do not probe with conductive objects.



Do not charge damaged battery packs.



Do not expose to water.



Have defective cords replaced immediately.



Charge only between 4 °C and 40 °C.



Only for indoor use.



Discard the battery pack with due care for the environment.



Charge DEWALT battery packs only with designated DEWALT chargers. Charging battery packs other than the designated DEWALT batteries with a DEWALT charger may make them burst or lead to other dangerous situations.



Do not incinerate the battery pack.

Battery Type

The DCM586 operates on a 36 volt battery pack.

These battery packs may be used: DCB496, DCB497. Refer to **Technical Data** for more information.

Package Contents

The package contains:

- 1 Hedge Trimmer
- 1 Shoulder Strap
- 1 Instruction manual

NOTE: Batteries & Chargers sold separately

- Check for damage to the tool, parts or accessories which may have occurred during transport.
- Take the time to thoroughly read and understand this manual prior to operation.

Markings on Tool

The following pictograms are shown on the tool:



Read instruction manual before use.



Wear ear protection.



Wear eye protection.



Wear head protection.



Wear slip-resistant footwear.



Beware of falling objects.



Do not expose the tool to rain or high humidity or leave outdoors while it is raining.



Switch the tool off. Before performing any maintenance on the tool, remove the battery from the tool.



Keep bystanders away.



Keep hands away from blade.



Electrocution hazard. Keep at least 10 m away from overhead lines.



Directive 2000/14/EC guaranteed sound power.

Date Code Position (Fig. W)

The date code **31**, which also includes the year of manufacture, is printed into the housing.

Example:

2017 XX XX

Year of Manufacture

Description (Fig. A)



WARNING: Never modify the power tool or any part of it. Damage or personal injury could result.

- 1 On/Off trigger
- 2 Lock-off lever
- 3 Handle
- 4 Auxiliary handle
- 5 Motor housing
- 6 Battery pack
- 7 Battery release button
- 8 Trimmer extension pole
- 9 Pole extension adjust lever
- 10 Strap mount
- 11 Trimmer blade
- 12 Pivoting trimmer head

13 Trimmer head lock-off button

14 Trimmer head handle

Intended Use

Your DeWALT, DCM586 hedge trimmer has been designed for professional landscaping applications.

DO NOT use under wet conditions or in the presence of flammable liquids or gases.

This pole hedge trimmer is a professional power tool.

DO NOT let children come into contact with the tool.

Supervision is required when inexperienced operators use this tool.

- **Young children and the infirm.** This appliance is not intended for use by young children or infirm persons without supervision.
- This product is not intended for use by persons (including children) suffering from diminished physical, sensory or mental abilities; lack of experience, knowledge or skills unless they are supervised by a person responsible for their safety. Children should never be left alone with this product.

ASSEMBLY AND ADJUSTMENTS



WARNING: To reduce the risk of serious personal injury, turn tool off and disconnect battery pack before making any adjustments or removing/installing attachments or accessories. An accidental start-up can cause injury.



WARNING: Use only DEWALT battery packs and chargers.

Inserting and Removing the Battery Pack from the Tool (Fig. C–E)

NOTE: Make sure your battery pack 6 is fully charged.



WARNING: Before removing or installing battery, make certain the lock-off lever is not engaged to prevent trigger actuation.

To Install the Battery Pack

Insert battery pack 6 into battery housing as shown in Figure C until fully seated and an audible click is heard.

Make sure battery pack is fully seated and fully latched into position.

To Remove the Battery Pack

1. Press the release button 7 and firmly pull the battery pack out of the battery housing.
2. Insert battery pack into the charger as described in the charger section of this manual.

Fuel Gauge Battery Packs (Fig. E)

Some DeWALT battery packs include a fuel gauge which consists of three green LED lights that indicate the level of charge remaining in the battery pack.

To actuate the fuel gauge, press and hold the fuel gauge button.

A combination of the three green LED lights will illuminate designating the level of charge left. When the level of charge

in the battery is below the usable limit, the fuel gauge will not illuminate and the battery will need to be recharged.

NOTE: The fuel gauge is only an indication of the charge left on the battery pack. It does not indicate tool functionality and is subject to variation based on product components, temperature and end-user application.

Attaching and Adjusting the Shoulder Strap (Fig. F)

The pole hedge trimmer comes with an adjustable shoulder strap.

1. Snap the shoulder strap latch 15 onto the strap mount 10 located on the unit, just in front of the ON/OFF trigger as shown. Adjust the strap so it fits over your shoulder.

Pivoting the Trimmer Head (Fig. G, H, K)

The trimmer head pivots 105 degrees and can be locked into 8 different positions within that range. To avoid being pinched, do not grab the blades. Wear gloves and hold unit as shown in Figure K.



WARNING: Before connecting the battery to the unit, be sure the trimmer head is locked into position.

To pivot the trimmer head

1. With one hand firmly gripping the pole handle, use the other hand to press the lock off button 13 and squeeze the trimmer head handle 14 to pivot the trimmer head as shown in Figure G.
2. Lock the trimmer head into one of the eight operating positions as shown in Figure H. To lock the trimmer head into place, release your grip on the trimmer head handle 14. Check to make sure that trimmer head is locked into position by trying to move the motor housing. If it is not locked, rotate it to the nearest lock position.

Adjusting the Pole Length (Fig. I, J)



WARNING: Always check to make sure that the pole extension adjust lever is completely locked and that the extension pole does not move before using or transporting the tool. Not locking the pole extension adjust lever could result in the tool head unexpectedly moving, creating a hazardous condition. Periodically check the extension adjust lever to ensure that it is completely locked.



WARNING: The length of the extension pole is limited. Stop pushing / pulling as soon as you feel resistance. Only extend to the length required to reach the hedges being trimmed. Do not attempt to use the product at a length which does not allow you to achieve proper footing and balance at all times.

1. Unlock the pole extension adjust lever 9 as shown in Figure I.
2. With one hand firmly on the auxiliary pole handle 4 slide the extension pole 8 out with the other hand as shown in Figure J. This will reveal the extension pole.

NOTE: The tool can be operated at any length of the extension pole

- Once the desired extension length is acquired, lock the pole extension adjust lever **9** to secure the extension pole in place. Ensure the extension pole does not move.

OPERATION

Instructions for Use



WARNING: Always observe the safety instructions and applicable regulations.



WARNING: To reduce the risk of serious personal injury, turn tool off and disconnect battery pack before making any adjustments or removing/installing attachments or accessories. An accidental start-up can cause injury.

Proper Hand Position (Fig. A, K)



WARNING: To reduce the risk of serious personal injury, ALWAYS use proper hand position as shown.



WARNING: To reduce the risk of serious personal injury, ALWAYS hold securely in anticipation of a sudden reaction.

Proper hand position requires one hand on the main handle **3** and one hand on the auxiliary handle **4**.

Switching Pole Hedge Trimmer On and Off (Fig. A)

Ensure the trimmer head is locked into one of the eight operating positions. Refer **To Pivoting the Trimmer Head** section.

To turn the unit on, squeeze the lock-off lever **2** and then the On/Off trigger **1**.

To turn the unit off, release the On/Off trigger and the lock-off lever.



WARNING: Never attempt to lock the trigger in the on position.

NOTE: When the trimmer head is locked in storage position, the unit will not turn on.

Before Operating Pole Hedge Trimmer



WARNING: The unit has not been designed to provide protection from electric shock in the event of contact with overhead electric lines. Consult local regulations for safe distances from overhead electric power lines and ensure that the operating position is safe and secure before operating the extended reach hedge trimmer.

- For safe operation, read and understand all instructions before using the pole hedge trimmer. Follow all safety instructions. Failure to follow all safety instructions listed below, can result in serious personal injury.
- Watch what you are doing. Use common sense. Do not operate pole hedge trimmer when you are tired.
- Only well-instructed adults should operate pole hedge trimmer. Never allow children to operate.
- Do not use unit for any job except that for which it is intended.

- Do not allow children or untrained individuals to use this unit.
- Always use an approved hard hat when operating the pole hedge trimmer overhead. Falling debris can result in serious injury.
- Wear the following safety gear when operating pole hedge trimmer:
 - head protection
 - heavy-duty gloves
 - substantial footwear
 - safety glasses, goggles or face screen
 - face or dust mask (if working in dusty areas)
- Do not wear loose fitting clothing, or jewelry of any kind that could get caught in the moving blades or parts of the pole hedge trimmer.
- Secure long hair so it is above shoulder level to prevent entanglement in any moving parts.

While Operating Pole Hedge Trimmer

- Stay alert. Use common sense while operating the unit.
- Keep work area clean. Cluttered areas invite injuries.
- Keep children, animals and bystanders at a safe distance away from unit. Only the user should be in the work area.
- Grip unit securely, one hand on the trigger handle, the other hand on the pole handle.
- Keep finger off trigger until ready to use.
- Before starting unit, make sure blades are not touching anything.
- Keep all parts of body away from blades when Pole Hedge Trimmer is running.
- Carry unit from one place to another
 - with battery removed
 - by holding pole at balance point
 - with blade cover in place
- Do not operate in poor lighting.
- During operation, rest periodically and change working positions to reduce fatigue.
- Keep firm footing and balance. Do not overreach. Overreaching can result in loss of balance or exposure to sharp surfaces.
- Do not, under any circumstance, use any attachment or accessory on this product, which was not provided with the product, or identified as appropriate for use with this product in this Instruction Manual.

Do Not Operate Pole Hedge Trimmer

- while under the influence of alcohol, medication, or drugs
- in rain or in damp or wet areas
- where highly flammable liquids or gases are present
- if unit is damaged, adjusted wrong, or not fully and securely assembled
- if trigger does not turn unit on and off. Blades must stop moving when you release trigger. Have faulty switch replaced by an authorised service centre. See **Repairs**.

- while in a hurry
- while in tree or on a ladder
- while on aerial booms, buckets or platforms
- during high wind or storming weather

Trimming Instructions (Fig. A, K–P)



DANGER: KEEP HANDS AWAY FROM BLADES.



WARNING: To guard against injury, observe the following:

- READ INSTRUCTION MANUAL BEFORE USING. SAVE INSTRUCTION MANUAL.
- Check the hedge for foreign objects such as wires or fences before each use.
- KEEP HANDS ON HANDLES. DON'T OVERREACH.
- DO NOT USE UNDER WET CONDITIONS.



CAUTION: BLADE MAY COAST AFTER TURN OFF.

NOTE: Jamming the blade on large branches can cause damage.

WORKING POSITIONS (Fig. K–M) – Maintain proper footing and balance and do not overreach. Wear safety goggles, non-skid footwear when trimming. Hold the unit firmly in both hands and turn the unit on. Always hold the trimmer as shown in Figure K, with one hand on the switch handle **3** and one hand on the auxiliary handle **4**. Never hold the unit by the trimmer head **12**.

TRIMMING NEW GROWTH (Fig. N) – Using a wide, sweeping motion, feeding the blade teeth through the twigs, is most effective. A slight downward tilt of the blade in the direction of motion gives the best cutting.

LEVEL HEDGES (Fig. O) – To obtain exceptionally level hedges a piece of string can be stretched along the length of the hedge as a guide.

SIDE TRIMMING HEDGES (Fig. P) – Orient the trimmer as shown and begin at the bottom and sweep up.

Guidelines for trimming (UK & Ireland)

- Trim hedges and shrubs with seasonal leaves (new leaves every year) in June and October.
- Trim evergreens in April and August.
- Trim conifers and other fast growing shrubs every six weeks from May until October.

Guidelines for trimming (Australia & New Zealand)

- Trim hedges and shrubs with seasonal leaves (new leaves every year) in December and March.
- Trim evergreens in September and February.
- Trim conifers and other fast growing shrubs every six weeks from October until March.

MAINTENANCE

Your DEWALT power tool has been designed to operate over a long period of time with a minimum of maintenance.

Continuous satisfactory operation depends upon proper tool care and regular cleaning.



WARNING: To reduce the risk of serious personal injury, turn tool off and disconnect battery pack before making any adjustments or removing/installing attachments or accessories. An accidental start-up can cause injury.



WARNING: Remove battery pack before servicing, cleaning or removing material from the hedge trimmer.

The charger and battery pack are not serviceable.



Lubrication (Fig. A, Q)

1. After use, carefully clean the blades with a resin solvent.
2. After cleaning, apply a light film of lubrication to the exposed blade.
3. Turn the trimmer vertical with the blades toward the ground and run the trimmer for a few seconds to fully disperse the lubrication.

Gear Housing

1. With a grease gun, apply a good quality lithium based grease via the grease fitting **16** on the gear housing **5**.

NOTE: Additional grease should be applied at 40 hour intervals or more frequently with heavy usage.

Replacing Blade (Fig. R, S, T, U)



WARNING: Sharp edges. Wear gloves when performing any maintenance on the trimmer blade.

Follow the instructions below to replace the blade **11** or bring the trimmer to a DEWALT factory service centre, a DEWALT authorised service centre, or other qualified service personnel. Always use identical replacement parts.

1. Remove battery.
2. Using a 4 mm hex bit, remove the four cover screws **17**.
3. Pry the cover **18** off by placing a flathead screwdriver under the back of the cover and twisting.
4. Remove the thin wear plate **19**. Remove the top connection rod **20** from the eccentric cam **21**.
5. Using a 4 mm hex bit, remove the blade screws **22** and washers.
6. Lift the front of the blade **11** to disengage it from the bottom connection rod **23** and pull the blade out of the trimmer.

Installing Blade

1. Install blade screws and washers **22** from the old blade into the hole in the new blade.
2. Line up the blade screws **22** on the new blade with their respective slots in the hedge trimmer head.
3. Mostly tighten the blade screws. Do not tighten fully. Slide the bottom blade **24** back and forth, and press down slightly until the blade catches the post **25** on the bottom

connection rod **23**. Make sure the bottom connection rod is still in place.

4. Fully tighten the blade screws **22**.
5. Place the top connection rod **20** back onto the eccentric cam **21**. Ensure the post is faced down toward the top blade **26**.
6. Slide the top blade back and forth until the blade catches the post on the top connection rod.
7. Replace the wear plate **19** and cover **18** and fasten with the 4 cover screws **17**.

The cutting blades are made from high quality, hardened steel and with normal usage, they will not require resharpening. However, if you accidentally hit a wire fence, stones, glass, or other hard objects as shown in Figure U, you may put a nick in the blade. There is no need to remove this nick as long as it does not interfere with the movement of the blade. If it does interfere, remove the battery and use a fine toothed file or sharpening stone to remove the nick. If you drop the trimmer, carefully inspect it for damage. If the blade is bent, housing cracked, handles broken or if you see any other condition that may affect the trimmer's operation contact your local DeWALT authorised service centre for repairs before putting it back into use.

Fertilizers and other garden chemicals contain agents which greatly accelerate the corrosion of metals. Do not store the unit on or adjacent to fertilizers or chemicals.

With the battery removed, use only mild soap and a damp cloth to clean the unit. Never let any liquid get inside the unit; never immerse any part of the unit into a liquid. Prevent the blades from rusting by applying a film of light machine oil after cleaning.

Blade sharpening (Fig. V)

- KEEP BLADE SHARP FOR BEST PERFORMANCE. A DULL BLADE DOES NOT CUT CLEANLY.
- WHEN SHARPENING BLADE, ENSURE THAT BATTERY IS REMOVED.

REPLACE BENT OR DAMAGED BLADE IMMEDIATELY

It is recommended that sharpening of blades be performed by a DeWALT factory service center. However, blade edges may be sharpened by using a fine tooth file **27**.

1. Run trimmer until cutting blades **28** and guard teeth **29** are offset enough so the guard tooth cannot be touched by the file. DO NOT file the guard teeth.
2. Be sure the lock-off lever is engaged, the blade has stopped, and the battery has been removed before sharpening blade.
3. Wear proper eye protection and gloves, and be careful not to cut yourself.
4. Carefully file the cutting edges of the blade with a fine tooth file. File toward the cutting edge **30** at the original cutting angle (38 degrees from horizontal). File only the straight cutting edges **30** of the blades. Do not file where the cutting edge curves into the center of the blade.
5. Flip the trimmer over to sharpen the bottom blade.
6. Repeat steps to sharpen the opposite side of each blade.



Cleaning



WARNING: Blow dirt and dust out of the main housing with dry air as often as dirt is seen collecting in and around the air vents. Wear approved eye protection and approved dust mask when performing this procedure.



WARNING: Never use solvents or other harsh chemicals for cleaning the non-metallic parts of the tool. These chemicals may weaken the materials used in these parts. Use a cloth dampened only with water and mild soap. Never let any liquid get inside the tool; never immerse any part of the tool into a liquid.

Optional Accessories



WARNING: Since accessories, other than those offered by DeWALT, have not been tested with this product, use of such accessories with this tool could be hazardous. To reduce the risk of injury, only DeWALT recommended accessories should be used with this product.

Consult your dealer for further information on the appropriate accessories.

Protecting the Environment



Separate collection. Products and batteries marked with this symbol must not be disposed of with normal household waste.



Products and batteries contain materials that can be recovered or recycled reducing the demand for raw materials. Please recycle electrical products and batteries according to local provisions. Further information is available at www.2helpU.com.

Rechargeable Battery Pack

This long life battery pack must be recharged when it fails to produce sufficient power on jobs which were easily done before. At the end of its technical life, discard it with due care for our environment:

- Run the battery pack down completely, then remove it from the tool.
- Li-Ion cells are recyclable. Take them to your dealer or a local recycling station. The collected battery packs will be recycled or disposed of properly.

CORTASETOS

DCM586

¡Enhorabuena!

Ha elegido una herramienta DEWALT. Años de experiencia, innovación y un exhaustivo desarrollo de productos hacen que DEWALT sea una de las empresas más fiables para los usuarios de herramientas eléctricas profesionales.

Datos técnicos

Baterías y cargadores vendidos por separado

		DCM586
Voltaje	V_{DC}	36
Tipo		1
SPM		3700
Peso (sin paquete de batería)	kg	6,1

Valores de ruido y valores de vibración (suma vectores triaxiales) de acuerdo con EN60745-1.

L_{PA} (nivel de presión sonora de emisión)	dB(A)	84,5
L_{WA} (nivel de potencia sonora)	dB(A)	95,5
K (incertidumbre para el nivel de sonido dado)	dB(A)	1,5
Valor de la emisión de vibración a_{H1} =	m/s^2	3,1
Incertidumbre K =	m/s^2	1,5

El nivel de emisión de vibración que figura en esta hoja de información se ha medido de conformidad con una prueba normalizada proporcionada en la EN60745 y puede utilizarse para comparar una herramienta con otra. Puede usarse para una evaluación preliminar de exposición.



ADVERTENCIA: El nivel de emisión de vibración declarado representa las principales aplicaciones de la herramienta. Sin embargo, si se utiliza la herramienta para distintas aplicaciones, con accesorios diferentes o mal mantenidos, la emisión de vibración puede variar. Esto puede aumentar considerablemente el nivel de exposición durante el período total de trabajo. Una valoración del nivel de exposición a la vibración debería tener en cuenta también las veces en que la herramienta está apagada o cuando está en funcionamiento pero no realizando ningún trabajo. Esto puede reducir considerablemente el nivel de exposición durante el período total de trabajo. Identifique medidas de seguridad adicionales para proteger al operador de los efectos de la vibración tales como: ocuparse del mantenimiento de la herramienta y los accesorios, mantener las manos calientes y organizar los patrones de trabajo.

Batería		DCB496	DCB497
Tipo de batería		Li-Ion	Li-Ion
Voltaje	V_{DC}	36	36
Capacidad	A_{FH}	6,0	7,5
Peso	kg	1,88	1,92
Cargador		DCB413	
Voltaje de la red		V_{AC} 220-240	
Tipo de batería		36 Li-Ion	
Tiempo aprox. de carga de los paquetes de baterías	min	120 (6 Ah)	150 (7,5 Ah)
Peso	kg	0,82	

Declaración de Conformidad CE

Directriz de la Maquinaria



Cortasetos DCM586

DEWALT declara que los productos descritos bajo **Datos Técnicos** son conformes a las normas: 2006/42/CE, EN60745-1:2009+A11:2010, EN ISO 10517:2009 + A1:2013.

2000/14/CE, Anexo V

DEKRA Certification B.V.

Meander 1051 / P.O. box 5185

6525 MJ ARNHEM / 6802 ED

ARNHEM, Países Bajos

L_{PA} (presión acústica medida) 84,5 dB (A)
incertidumbre (K) = 3 dB (A)

L_{WA} (potencia acústica garantizada) 97 dB(A)

Estos productos también son conformes con las Directivas 2014/30/UE y 2011/65/UE. Si desea más información, póngase en contacto con DEWALT en la dirección indicada a continuación o bien consulte la parte posterior de este manual. El que suscribe es responsable de la compilación del archivo técnico y realiza esta declaración en representación de DEWALT.

Markus Rompel
Director de Ingeniería
DEWALT, Richard-Klinger-Strasse 11,
D-65510, Idstein, Alemania
17/12/2015



ADVERTENCIA: para reducir el riesgo de lesiones, lea el manual de instrucciones.

Definiciones: normas de seguridad

Las siguientes definiciones describen el nivel de gravedad de las señales. Lea el manual y preste atención a estos símbolos.



PELIGRO: indica una situación de peligro inminente, que si no se evita, **provocará la muerte o lesiones graves.**



ADVERTENCIA: indica una situación de posible peligro que, si no se evita, **podría provocar la muerte o lesiones graves.**



ATENCIÓN: indica una situación de posible peligro que, si no se evita, **puede provocar lesiones leves o moderadas.**

AVISO: Indica una práctica **no relacionada con las lesiones personales** que, de no evitarse, **puede ocasionar daños materiales.**



Indica riesgo de descarga eléctrica.



Indica riesgo de incendio.

Advertencias de seguridad generales para herramientas eléctricas



ADVERTENCIA: Lea todas las advertencias de seguridad y todas las instrucciones. El incumplimiento de las advertencias e instrucciones podría provocar una descarga eléctrica, un incendio y/o lesiones graves.

CONSERVE TODAS LAS ADVERTENCIAS E INSTRUCCIONES PARA FUTURAS CONSULTAS

El término "herramienta eléctrica" que aparece en las advertencias se refiere a la herramienta eléctrica que funciona a través de la red eléctrica (con cable) o a la herramienta eléctrica que funciona con batería (sin cable).

1) Seguridad en el Área de Trabajo

- Mantenga el área de trabajo limpia y bien iluminada.** Las áreas en desorden u oscuras pueden provocar accidentes.
- No utilice herramientas eléctricas en atmósferas explosivas, como ambientes donde haya polvo, gases o líquidos inflamables.** Las herramientas eléctricas originan chispas que pueden inflamar el polvo o los gases.
- Mantenga alejados a los niños y a las personas que estén cerca mientras utiliza una herramienta eléctrica.** Las distracciones pueden ocasionar que pierda el control.

2) Seguridad Eléctrica

- Los enchufes de las herramientas eléctricas deben corresponderse con la toma de corriente. No modifique nunca el enchufe de ninguna forma. No**

utilice ningún enchufe adaptador con herramientas eléctricas conectadas a tierra. Los enchufes no modificados y las tomas de corriente correspondientes reducirán el riesgo de descarga eléctrica.

- Evite el contacto del cuerpo con superficies conectadas a tierra como tuberías, radiadores, cocinas económicas y frigoríficos.** Existe un mayor riesgo de descarga eléctrica si tiene el cuerpo conectado a tierra.
- No exponga las herramientas eléctricas a la lluvia ni a condiciones húmedas.** Si entra agua a una herramienta eléctrica aumentará el riesgo de descarga eléctrica.
- No someta el cable de alimentación a presión innecesaria. No use nunca el cable para transportar, tirar de la herramienta eléctrica o desenchufarla. Mantenga el cable alejado del calor, aceite, bordes afilados y piezas en movimiento.** Los cables dañados o enredados aumentan el riesgo de descarga eléctrica.
- Cuando esté utilizando una herramienta eléctrica al aire libre, use un cable alargador adecuado para uso en exteriores.** La utilización de un cable adecuado para el uso en exteriores reduce el riesgo de descarga eléctrica.
- Si no puede evitar utilizar una herramienta eléctrica en un lugar húmedo, use un suministro protegido con un dispositivo de corriente residual.** El uso de un dispositivo de corriente residual reduce el riesgo de descarga eléctrica.

3) Seguridad Personal

- Manténgase alerta, esté atento a lo que hace y use el sentido común cuando utilice una herramienta eléctrica. No maneje una herramienta eléctrica cuando esté cansado o bajo los efectos de drogas, medicamentos o alcohol.** Un momento de falta de atención cuando se manejan las herramientas eléctricas puede ocasionar lesiones personales graves.
- Use un equipo protector personal. Utilice siempre protección ocular.** El uso del equipo protector como mascarillas antipolvo, calzado antideslizante, casco o protección auditiva para condiciones apropiadas reducirá las lesiones personales.
- Evite la puesta en funcionamiento involuntaria. Asegúrese de que el interruptor esté en posición de apagado antes de conectar con la fuente de alimentación y/o la batería, de levantar o transportar la herramienta.** El transportar herramientas eléctricas con el dedo puesto en el interruptor o herramientas eléctricas activadoras que tengan el interruptor encendido puede provocar accidentes.
- Saque toda llave de ajuste o llave inglesa antes de encender la herramienta eléctrica.** Una llave inglesa u otra llave que se deje puesta en una pieza en movimiento de la herramienta eléctrica pueden ocasionar lesiones personales.

- e) **No intente extender las manos demasiado. Mantenga un apoyo firme sobre el suelo y conserve el equilibrio en todo momento.** Esto permite un mejor control de la herramienta eléctrica en situaciones inesperadas.
- f) **Vístase debidamente. No se ponga ropa suelta o joyas. Mantenga el pelo, la ropa y los guantes alejados de las piezas móviles.** La ropa suelta, las joyas y el pelo largo pueden quedar atrapados en las piezas en movimiento.
- g) **Si se suministran dispositivos para la conexión del equipo de extracción y recogida de polvo, asegúrese de que estén conectados y de que se usen adecuadamente.** El uso de equipo de recogida de polvo puede reducir los riesgos relacionados con el polvo.

4) Uso y cuidado de las herramientas Eléctricas

- a) **No fuerce la herramienta eléctrica. Use la herramienta eléctrica correcta para su trabajo.** La herramienta eléctrica correcta funcionará mejor y con mayor seguridad si se utiliza de acuerdo con sus características técnicas.
- b) **No utilice la herramienta eléctrica si no puede encenderse y apagarse con el interruptor.** Toda herramienta eléctrica que no pueda controlarse con el interruptor es peligrosa y debe ser reparada.
- c) **Desconecte el enchufe de la fuente de alimentación y/o la batería de la herramienta eléctrica antes de realizar ajustes, cambiar accesorios o guardar las herramientas eléctricas.** Dichas medidas de seguridad preventivas reducen el riesgo de poner en marcha la herramienta eléctrica accidentalmente.
- d) **Guarde las herramientas eléctricas que no esté utilizando fuera del alcance de los niños y no permita que utilicen la herramienta eléctrica las personas que no estén familiarizadas con ella o con estas instrucciones.** Las herramientas eléctricas son peligrosas en manos de personas no capacitadas.
- e) **Ocúpese del mantenimiento de las herramientas eléctricas. Compruebe si hay desalineación o bloqueo de las piezas en movimiento, rotura de piezas y otras condiciones que puedan afectar el funcionamiento de la herramienta eléctrica. Si la herramienta eléctrica está dañada, llévela para que sea reparada antes de utilizarla.** Se ocasionan muchos accidentes por el mal mantenimiento de las herramientas eléctricas.
- f) **Mantenga las herramientas para cortar afiladas y limpias.** Hay menos probabilidad de que las herramientas para cortar con bordes afilados se bloqueen y son más fáciles de controlar.
- g) **Use la herramienta eléctrica, los accesorios y las brocas de la herramienta etc., conforme a estas instrucciones teniendo en cuenta las condiciones de trabajo y el trabajo que vaya a realizarse.** El uso de la

herramienta eléctrica para operaciones que no sean las previstas puede ocasionar una situación peligrosa.

5) Uso y cuidado de las herramientas que funcionan con batería

- a) **Recárguelas sólo con el cargador especificado por el fabricante.** Un cargador que sea adecuado para un tipo de batería puede ocasionar un riesgo de incendio si se utiliza con otra batería.
- b) **Use herramientas eléctricas sólo con las baterías designadas específicamente.** El uso de cualquier otro tipo de batería puede crear un riesgo de lesión o de incendio.
- c) **Cuando no se esté utilizando la batería, manténgala alejada de otros objetos de metal, como los clips, monedas, llaves, clavos, tornillos u otros objetos pequeños de metal que pueden hacer una conexión de un terminal a otro.** El provocar un cortacircuito en los terminales de la batería puede causar quemaduras o un incendio.
- d) **En condiciones de abuso, el líquido puede salirse de la batería, evite el contacto. Si se produce un contacto de forma accidental, enjuague con agua. Si el líquido entra en contacto con los ojos, busque atención médica.** El líquido que sale de la batería puede causar irritación o quemaduras.

6) Servicio

- a) **Lleve su herramienta eléctrica para que sea reparada por una persona cualificada para realizar las reparaciones que use sólo piezas de recambio idénticas.** Así se asegurará que se mantenga la seguridad de la herramienta eléctrica.

Instrucciones de seguridad adicionales para cortasetos



ADVERTENCIA: Los elementos de corte siguen girando después de apagar el motor.

- **Mantenga todas las partes del cuerpo alejadas de la hoja. No retire el material cortado ni sostenga el material que va a cortar cuando las hojas están en movimiento.** Una vez apagado el interruptor, las hojas siguen moviéndose. La falta de atención durante el uso del cortasetos puede ocasionar graves lesiones.
- **Sujete el cortasetos por la empuñadura con la hoja detenida, y asegurándose de no encender ningún interruptor.** La sujeción adecuada del cortasetos reduce el riesgo de encendido involuntario y de las consecuentes lesiones corporales provocadas por las hojas de corte.
- **Cuando transporte o guarde el cortasetos, coloque siempre la cubierta de la hoja de corte.** El manejo adecuado del cortasetos reduce el riesgo de lesiones corporales provocadas por las hojas de corte.
- **Al limpiar el material atascado o al hacer el mantenimiento de la unidad, asegúrese de que todos los interruptores estén apagados y de que el conjunto de la batería está quitado o desconectado.** La activación

inesperada del cortasetos mientras se quita el material atascado o se realiza el mantenimiento puede provocar lesiones corporales graves.

- **Sujete el cortasetos exclusivamente por las superficies de agarre aisladas, ya que la hoja puede entrar en contacto con cables ocultos.** Las hojas que están en contacto con un cable conectado a la red eléctrica pueden hacer que las partes metálicas del cortasetos transmitan esa electricidad y producir una descarga al usuario.
- **Mantenga todos los cables alejados de la zona de corte.** Los cables eléctricos podrían quedar ocultos entre los setos o arbustos y la hoja podría cortarlo accidentalmente.
- **No utilice el cortasetos cuando hace mal tiempo, sobre todo si hay riesgo de rayos.** Esta medida reduce el riesgo de ser alcanzado por un rayo.
- **Para reducir el riesgo de electrocución, no utilice nunca el cortasetos de alcance extendido cerca de ninguna línea de alimentación eléctrica.** El contacto o el uso de líneas de alimentación eléctrica puede causar lesiones graves o una descarga eléctrica mortal.
- **Utilice siempre las dos manos para manejar el cortasetos de alcance extendido.** Sujete el cortasetos de alcance extendido con ambas manos para evitar la pérdida de control.
- **Utilice siempre protección para la cabeza al manejar el cortasetos de alcance extendido.** Los residuos que caigan pueden provocar lesiones graves.
- **Compruebe que en el seto no haya objetos extraños, como por ejemplo una cerca de alambre.**
- El cortasetos está diseñado para ser utilizado por el usuario al nivel del suelo, y no en escaleras ni ningún otro soporte inestable; antes de utilizar el cortasetos, el usuario debe asegurarse de que el(los) dispositivo(s) de bloqueo de cualquiera de los elementos móviles (por ejemplo, el eje extendido y el elemento de giro), si los hay, se encuentran en posición de bloqueo.
- En este manual se describe el uso previsto. El uso de accesorios o acoplamientos o la realización de cualquier operación con esta herramienta distintos a los recomendados en este manual de instrucciones pueden dar lugar a lesiones personales y/o daños materiales.
- No transporte la herramienta con las manos puestas en la empuñadura delantera, el interruptor o el interruptor de disparo, salvo que haya sacado la batería.
- Si nunca antes ha usado un cortasetos, solicite instrucciones prácticas a un usuario experimentado, además de leer este manual.
- Nunca toque las hojas mientras la herramienta está en funcionamiento.
- Nunca intente forzar las hojas para detenerlas.
- No baje herramienta hasta que la hoja se haya detenido totalmente.
- Compruebe periódicamente si las hojas están dañadas o desgastadas. No use la herramienta si las hojas están dañadas.

- Tenga cuidado de evitar los objetos duros (p. ej. hilos metálicos, verjas) durante el corte. Si golpea accidentalmente un objeto duro, apague inmediatamente la herramienta y compruebe si esta ha sufrido algún daño.
- Si la herramienta empieza a vibrar en modo anormal, apáguela inmediatamente, sáquele la batería y compruebe si ha sufrido algún daño.
- Si la herramienta se para, apáguela inmediatamente. Extraiga la batería antes de intentar eliminar cualquier obstrucción.
- Después del uso, coloque la vaina protectora suministrada sobre la hoja. Guarde la herramienta teniendo cuidado de que la hoja no quede expuesta.
- Asegúrese siempre de haber colocado todos los protectores cuando use la herramienta. Nunca intente usar una herramienta incompleta o una herramienta con modificaciones no autorizadas.
- Nunca permita que los niños usen la herramienta.
- Tenga cuidado con los restos que caen al cortar las partes más altas de un seto.
- Sostenga siempre la herramienta con ambas manos y por las empuñaduras suministradas.

Riesgos residuales.

Pueden surgir riesgos residuales adicionales al usar una herramienta que puede no estar incluida en las advertencias de seguridad que se adjuntan. Estos riesgos pueden surgir del uso indebido, el uso prolongado, etc.

Incluso con la aplicación de las regulaciones de seguridad pertinentes y la implementación de dispositivos de seguridad, existen determinados riesgos residuales que no pueden evitarse. Esto incluye:

- Lesiones causadas por el contacto con las piezas giratorias/móviles.
- Lesiones causadas al cambiar piezas, hojas o accesorios.
- Lesiones causadas por el uso prolongado de una herramienta. Al utilizar una herramienta por períodos prolongados, asegúrese de tomar descansos regulares.
- Deterioro auditivo.
- Riesgos a la salud causados por respirar el polvo desarrollado al usar su herramienta (ejemplo: trabajos con madera, especialmente roble, haya y aglomerado de densidad media).

Seguridad eléctrica

El motor eléctrico está diseñado para un solo voltaje. Compruebe siempre que el voltaje de la batería coincida con el voltaje que figura en la placa de especificaciones. Asegúrese también de que el voltaje del cargador coincida con el de la red eléctrica.



Su cargador DEWALT tiene doble aislamiento conforme a la norma EN60335, por lo que no se requiere conexión a tierra.

Si el cable de suministro está dañado, debe reemplazarse por un cable especialmente preparado disponible a través de la organización de servicios de DEWALT.

Uso de un alargador

No debe utilizarse un alargador a menos que sea absolutamente necesario. Use un alargador adecuado a la potencia del cargador (consulte los **Datos técnicos**). El tamaño mínimo del conductor es 1 mm²; la longitud máxima es 30 m.

Si utiliza un carrete de cable, desenrolle siempre el cable completamente.

GUARDE LAS PRESENTES INSTRUCCIONES

Cargadores

Los cargadores DEWALT no necesitan ningún ajuste y están diseñados para ofrecer el funcionamiento más fácil al usuario.

Instrucciones de seguridad importantes para todos los cargadores de batería

SIGA LAS SIGUIENTES INSTRUCCIONES: Este manual contiene instrucciones importantes de seguridad y funcionamiento para los cargadores de batería compatibles (Consultar **Datos Técnicos**).

- Antes de utilizar el cargador, lea todas las instrucciones y advertencias del cargador, del paquete de baterías y del producto que utiliza el paquete de baterías.



ADVERTENCIA: Peligro de electrocuciones. No permita que ningún líquido penetre en el cargador. Podrá conllevar electrocuciones.



ADVERTENCIA: Recomendamos el uso de un dispositivo de corriente residual con corrientes residuales de 30mA o menos.



ATENCIÓN: Peligro de quemaduras. Para reducir el riesgo de daños, cargue sólo las baterías recargables de DEWALT. Otros tipos de baterías podrán provocar daños materiales y daños personales.



ATENCIÓN: Los niños deberán permanecer vigilados para garantizar que no jueguen con el aparato.

AVISO: En determinadas condiciones, estando el cargador enchufado a la alimentación eléctrica, los contactos de carga interiores del cargador pueden ser cortocircuitados por materiales extraños. Los materiales conductores extraños como, a título enunciativo pero no limitativo, lana de acero, papel de aluminio o cualquier acumulación de partículas metálicas deben mantenerse alejados de las cavidades del cargador. Desconecte siempre el cargador de la red cuando no haya ningún paquete de baterías en la cavidad. Desconecte el cargador antes de intentar limpiarlo.

- **No intente cargar el paquete de baterías con otros cargadores distintos a los indicados en el presente manual.** El cargador y el paquete de baterías han sido específicamente diseñados para funcionar juntos.
- **Estos cargadores no han sido diseñados para fines distintos a la recarga de las baterías recargables de DEWALT.** Cualquier otro uso provocará un riesgo de incendio, electrocución o choques.
- **No exponga el cargador a la lluvia o a la nieve.**

- **Tire del enchufe en lugar del cable al desconectar el cargador.** De este modo, reducirá el riesgo de daños a la toma y al cable eléctrico.
- **Compruebe que el cable se encuentra ubicado de modo que no pueda pisarlo, atascarlo o sujetar a cualquier otro daño o tensión.**
- **No utilice cables de extensión a menos que sea estrictamente necesario.** El uso de un cable de extensión inadecuado podrá provocar riesgos de incendios, electrocuciones o choques.
- **No coloque ningún objeto en la parte superior del cargador ni lo coloque en una superficie blanda que pueda bloquear las ranuras de ventilación y dar lugar a un calentamiento interno excesivo.** Coloque el cargador en una posición lejos de cualquier fuente de calor. El cargador se ventila mediante las ranuras ubicadas en la parte superior e inferior de la carcasa.
- **No opere el cargador con un cable o enchufe dañado—haga que se lo reparen de inmediato.**
- **No opere el cargador si ha recibido un gran golpe, si se ha caído o si se ha dañado de cualquier otro modo.** Llévelo a un centro de servicio autorizado.
- **No desmonte el cargador, llévelo a un centro de servicio autorizado cuando necesite repararlo.** Un ensamblaje inadecuado podrá provocar riesgos de electrocución, choques o incendios.
- Si el cable de suministro está dañado, deberá sustituirlo de inmediato por otro del fabricante, su agente de servicio o una personal cualificada similar para evitar todo tipo de peligro.
- **Desconecte el cargador del enchufe antes de intentar limpiarlo.** Esto reducirá el riesgo de electrocución. La retirada del paquete de baterías no reducirá este riesgo.
- **NO intente nunca conectar 2 cargadores juntos.**
- **El cargador ha sido diseñado para funcionar con la red eléctrica normal de 230 V. No intente utilizarlo con cualquier otro voltaje.** Esto no se aplica al cargador de vehículos.





Cargar la batería (Fig. B)

1. Conecte el cargador a la toma adecuada antes de introducir el paquete de baterías.
2. Introduzca el paquete de baterías **6** en el cargador, comprobando que quede bien colocado en el cargador. La luz roja (carga) parpadeará continuamente, indicando que se ha iniciado el proceso de carga.
3. Se indicará que la carga ha terminado porque la luz roja permanecerá encendida de manera continua. La batería está totalmente cargada y puede usarla o dejarla en el cargador. Para sacar el paquete de baterías del cargador, mantenga pulsado el botón de liberación de la batería **7** del paquete de baterías.

NOTA: Para garantizar el máximo rendimiento y la máxima duración de sus baterías de iones de litio, cárguelas completamente antes de utilizarlas.

Funcionamiento del cargador

Consulte los indicadores de abajo para conocer el estado de carga de la batería.

	Carga de la batería	— — — —
	Batería cargada	—————
	Retardo por batería fría / caliente	— • — • — •
	Problema en la batería o el cargador	• • • • • • • •

Este cargador ha sido diseñado para detectar algunos problemas que pueden surgir. Los problemas se señalan mediante una luz roja que puede parpadear velozmente. Si esto ocurre, extraiga y vuelva a insertar el paquete de baterías en el cargador. Si el problema persiste, inténtelo con otro paquete de baterías para determinar si el cargador funciona correctamente. Si el nuevo paquete se carga correctamente, entonces el paquete original es defectuoso y debe devolverlo a un centro de servicio o a otro sitio de recogida para su reciclaje. Si el nuevo paquete de baterías causa la misma indicación de error que el original, haga revisar el cargador y el paquete de baterías por un centro de servicio autorizado.

Los cargadores compatibles no cargan las baterías defectuosas. El cargador indicará la batería defectuosa no encendiéndola o mostrando el problema de la batería o del cargador mediante un parpadeo.

NOTA: Esto también podría significar un problema con el cargador.

Si el cargador indica un problema, lleve el cargador y la batería a un centro de reparación autorizado para que los prueben.

Retardo por batería fría / caliente

Cuando el cargador detecta una batería demasiado fría o caliente, automáticamente inicia un retardo de batería fría / caliente, suspendiendo la carga hasta que la batería haya alcanzado la temperatura adecuada. El cargador cambiará automáticamente al modo de carga de batería. Esta característica le asegura el máximo de vida útil a la batería.

Una batería fría se carga a velocidad más baja que una batería caliente. La batería se cargará a una velocidad inferior mediante el ciclo completo de recarga y no regresará a la máxima velocidad recarga incluso cuando la batería se caliente.

Sistema de protección electrónica

Las herramientas XR de iones de litio han sido diseñadas con un sistema de protección electrónica que protege la batería contra la sobrecarga, el recalentamiento o las grandes descargas.

La herramienta se apagará automáticamente si se activa el sistema de protección electrónica. Si esto ocurre, coloque la batería de iones de litio en el cargador y déjela hasta que se recargue totalmente.

Instrucciones para la limpieza del cargador



ADVERTENCIA: Peligro de descarga. Desconecte el cargador de la toma de CA antes de la limpieza. La grasa y la suciedad externas pueden eliminarse utilizando un paño o un cepillo no metálico suave. No use agua ni

otros productos limpiadores. Nunca permita que entre ningún líquido en la herramienta ni sumerja ninguna parte de la misma en ningún líquido.

Baterías

Instrucciones de seguridad importantes para todas las baterías

Cuando pida baterías de repuesto, asegúrese de incluir el número de catálogo y el voltaje.

La batería incluida en la caja no está completamente cargada. Antes de utilizar la batería y el cargador, lea las instrucciones de seguridad a continuación. Luego siga los procedimientos de carga descritos.

LEA TODAS LAS INSTRUCCIONES

- **No recargue ni utilice las baterías en atmósferas explosivas, como ambientes donde haya polvo, gases o líquidos inflamables.** La introducción o la retirada de la batería del cargador podrá incendiar el polvo o los humos.
- **No fuerce nunca el paquete de baterías en el cargador. No cambie el paquete de baterías de ningún modo para introducirlo en un cargador no compatible ya que el paquete de baterías podrá romperse y provocar daños personales graves.**
- **Cargue el exclusivamente los paquetes de baterías con los cargadores DEWALT.**
- **NO salpique ni sumerja en agua ni en otros líquidos.**
- **No guarde ni utilice la herramienta y el paquete de baterías en lugares en los que la temperatura pueda alcanzar o superar los 40 °C (104 °F) (como por ejemplo, en los cobertizos de exterior o en las instalaciones metálicas en verano).**
- **No incinere la batería aunque tenga daños importantes o esté completamente desgastada.** La batería puede explotar en un fuego. Se generan gases y materiales tóxicos cuando se queman baterías de iones de litio.
- **Si el contenido de la batería entra en contacto con la piel, lávese inmediatamente con jabón suave y agua.** Si el líquido de la batería entra en contacto con los ojos, enjuague con agua los ojos abiertos durante 15 minutos o hasta que cese la irritación. Si se necesita atención médica, el electrolito de la batería está compuesto de una mezcla de carbonatos orgánicos líquidos y sales de litio.
- **El contenido de las pilas de la batería abiertas puede causar irritación respiratoria.** Proporcione aire fresco. Si los síntomas persisten, obtenga atención médica.



ADVERTENCIA: Riesgo de quemadura. El líquido de la batería puede ser inflamable si se expone a chispas o llamas.



ADVERTENCIA: No intente nunca abrir el paquete de baterías por ningún motivo. Si la carcasa del paquete de baterías está rota o dañada, no lo introduzca en el cargador. No golpee, tire ni dañe el paquete de baterías. No utilice un paquete de baterías o cargador que haya recibido un gran golpe, se haya caído o se haya dañado de algún modo (por ejemplo, perforado con un clavo,

golpeado con un martillo o pisado). Podrá conllevar electrocuciones o choques eléctricos. Los paquetes de baterías dañadas deberán llevarse al centro de servicio para su reciclado.



ADVERTENCIA: Peligro de incendio. No almacene ni transporte paquetes de baterías de modo que algún objeto metálico entre en contacto con los terminales expuestos de la batería. Por ejemplo, no coloque el paquete de baterías en delantales, bolsillos, cajas de herramientas, cajones, etc. donde haya clavos, tornillos, llaves, etc. sueltos.



ATENCIÓN: Cuando no la utilice, coloque la herramienta de forma lateral en una superficie estable que no presente ningún peligro de caídas u obstáculos. Algunas herramientas con grandes paquetes de baterías permanecerán de pie sobre el paquete de baterías, pero podrán volcarse con facilidad.

Transporte



ADVERTENCIA: Peligro de incendio. El transporte de baterías podría ser causa de incendios si los terminales de la batería entran accidentalmente en contacto con materiales conductores. Cuando transporte baterías, compruebe que los terminales de las mismas estén protegidos y bien aislados de los materiales que pudieran entrar en contacto con ellos y causar un cortocircuito.

Las baterías de DEWALT cumplen todas las normas de transporte aplicables según lo dispuesto en los estándares industriales y legales, entre ellas, las Recomendaciones relativas al transporte de mercancías peligrosas de la ONU; los Reglamentos de Mercancías Peligrosas de la Asociación Internacional de Transporte Aéreo (IATA), el Código Marítimo Internacional de Mercancías Peligrosas (IMDG) y el Acuerdo Europeo sobre Transporte Internacional de Mercancías Peligrosas por Carretera (ADR). Las celdas y las baterías de iones de litio han sido comprobadas de acuerdo a lo establecido en la sección 38,3 del Manual de pruebas y criterios de las Recomendaciones relativas al transporte de mercancías peligrosas de la ONU.

En la mayor parte de los casos, la expedición de paquetes de baterías DEWALT está exenta de la clasificación de material peligroso de Clase 9 totalmente regulado. En general, solo las expediciones que contienen baterías de iones de litio con una potencia energética superior a 100 vatios-hora (Wh) deben ser expedidos como Clase 9 totalmente regulada. Todas las baterías de iones de litio tienen la potencia de vatios-hora marcadas en el paquete. Además, debido a la complejidad de las reglamentaciones, DEWALT no recomienda el transporte aéreo de paquetes de baterías de iones de litio solas, independientemente de la potencia en vatios-horas que tengan. La expedición de herramientas con baterías (combo kits) puede hacerse por transporte aéreo excepto que la potencia en vatios-hora del paquete de baterías sea superior a 100 Wh.

Independientemente de si el transporte se considera exento o completamente regulado, el expedidor será responsable de consultar las normas recientes sobre los requisitos de embalaje, etiquetado o marcado y documentación.

La información expuesta en esta sección del manual se proporciona de buena fe y se considera exacta en el momento de creación del documento. No obstante, no se ofrece ninguna garantía, ni implícita ni explícita. Es responsabilidad del comprador comprobar que todas sus actividades se ajusten a las normas de aplicación.

Recomendaciones para el almacenamiento

1. El mejor lugar de almacenamiento es uno que sea fresco y seco, que no esté expuesto directamente a la luz del sol ni a un exceso de frío o calor. Para un rendimiento y vida útil óptimos de la batería, guarde las baterías a temperatura ambiente cuando no esté usándolas.
2. Si va a realizar un almacenamiento duradero, se aconseja que guarde un paquete de pilas completamente cargado en un lugar frío y seco para obtener los máximos resultados del cargador.

NOTA: Los paquetes de pilas no deberán guardarse completamente descargados. El paquete de pilas deberá recargarse antes de utilizarse.

Etiquetas del cargador y la batería

Además de los pictogramas utilizados en el presente manual, las etiquetas del cargador y del paquete de pilas muestran los siguientes pictogramas:



Antes de usarse, leer el manual de instrucciones.



Consultar los **Datos técnicos** para informarse del tiempo de carga.



No realizar pruebas con objetos conductores.



No cargar baterías deterioradas.



No exponer al agua.



Cambiar inmediatamente los cables defectuosos.



Cargar sólo entre 4 °C y 40 °C.



Sólo para uso en interior.



Desechar las baterías con el debido respeto al medio ambiente.

LI-ION



Cargue los paquetes de baterías DEWALT únicamente con los cargadores DEWALT indicados. Cargar los paquetes de baterías con baterías distintas a las indicadas por DEWALT en un cargador DEWALT, puede hacer que las baterías exploten o causar otras situaciones peligrosas.



No queme el paquete de baterías.

Tipo de batería

El DCM586 funciona con un paquete de baterías de 36 voltios. Estos paquetes de baterías pueden usarse: DCB496, DCB497. Consulte los Datos técnicos para más información.

Contenido del embalaje

El embalaje contiene:

- 1 Cortasetos
- 1 Correa bandolera
- 1 Manual de instrucciones

NOTA: Baterías y cargadores vendidos por separado

- Compruebe si la herramienta, piezas o accesorios han sufrido algún desperfecto durante el transporte.
- Tómese el tiempo necesario para leer detenidamente y comprender este manual antes de utilizar la herramienta.

Marcas sobre la herramienta

En la herramienta se muestran los siguientes pictogramas:



Antes de usarse, lea el manual de instrucciones.



Póngase protección para el oído.



Póngase protección para los ojos.



Use protección para la cabeza.



Use calzado antideslizante.



Tenga cuidado con los objetos que caen.



No exponga la herramienta a la lluvia o alta humedad ni la deje al aire libre cuando llueve.



Apague la herramienta. Antes de realizar tareas de mantenimiento en la herramienta, quite la batería.



Mantenga alejados a quienes estén alrededor.



Mantenga sus manos alejadas de la cuchilla.



Peligro de electrocución. Manténgase a una distancia mínima de 10 m de las líneas de conducción aéreas.



Directiva 2000/14/CE potencia del sonido garantizada.

Posición del Código de Fecha (Fig. W)

El Código de fecha **31**, que contiene también el año de fabricación, viene impreso en la caja protectora.

Ejemplo:

2017 XX XX

Año de fabricación

Descripción (Fig. A)



ADVERTENCIA: Jamás altere la herramienta eléctrica ni ninguna de sus piezas. Podrían producirse lesiones personales o daños.

- 1 Interruptor de encendido/apagado
- 2 Palanca de bloqueo
- 3 Empuñadura
- 4 Empuñadura auxiliar
- 5 Carcasa del motor
- 6 Conjunto de la batería
- 7 Botón de extracción de la batería
- 8 Extensión del cortador
- 9 Palanca de regulación de la extensión
- 10 Sujeción para la correa
- 11 Hoja de corte
- 12 Cabezal de giro
- 13 Botón de bloqueo del cabezal de corte
- 14 Empuñadura del cabezal de corte

Uso Previsto

El cortasetos DeWALT DCM586 ha sido diseñado para aplicaciones profesionales de arreglo de jardines.

NO debe usarse en condiciones húmedas ni en presencia de líquidos o gases inflamables.

Este cortasetos con extensión es una herramienta eléctrica profesional.

NO permita que los niños toquen la herramienta. El uso de esta herramienta por parte de operadores inexpertos requiere supervisión.

- Este producto no ha sido diseñado para ser utilizado por personas (incluyendo los niños) que posean discapacidades físicas, sensoriales o mentales, o que carezcan de la experiencia, conocimiento o destrezas necesarias a menos que estén supervisadas por una persona que se haga responsable de su seguridad. No deberá dejar nunca que los niños jueguen solos con este producto.

MONTAJE Y AJUSTES



ADVERTENCIA: Para disminuir el riesgo de lesiones personales graves, apague la herramienta y desconecte la batería antes de realizar ajuste alguno

o de quitar o instalar acoplamientos o accesorios. La puesta en marcha accidental puede causar lesiones.



ADVERTENCIA: Utilice solamente baterías y cargadores DEWALT.

Introducir y retirar el paquete de baterías de la herramienta (Fig. C–E)

NOTA: Para obtener mejores resultados, compruebe que el paquete de baterías **6** está completamente cargado.



ADVERTENCIA: Antes de retirar o instalar la batería, asegúrese de que la palanca de bloqueo no esté activada, para evitar el accionamiento del interruptor.

Colocación del conjunto de la batería

Inserte el conjunto de la batería **6** en el compartimento de la batería tal y como se muestra en la Figura C de forma que quede totalmente asentada y se oiga un clic.

Compruebe que el conjunto de la batería quede bien colocado y enganchado en su posición.

Extracción del conjunto de la batería

1. Pulse el botón de liberación **7** y tire con firmeza del paquete de la batería para extraerla del compartimento de la batería.
2. Introduzca el paquete de baterías en el cargador tal y como se indica en la sección del cargador del presente manual.

Paquetes de baterías con indicador de carga (Fig. E)

Algunos paquetes de baterías de DEWALT incluyen un indicador de carga que consiste en tres luces LED que indican el nivel de carga restante en el paquete de baterías.

Para activar el indicador de carga, pulse y mantenga pulsado el botón del indicador de carga. Un grupo de tres luces LED verdes se iluminará, indicando el nivel que queda de carga. Cuando el nivel de carga de la pila esté por debajo del límite necesario para su uso, el indicador de carga no se iluminará y deberá recargar la pila.

NOTA: El indicador de carga tan sólo constituye una indicación de la carga que queda en el paquete de pilas. No indica ninguna funcionalidad de la herramienta y podrá registrar variaciones en función de los componentes del producto, de la temperatura y de la aplicación del usuario final.

Colocación y ajuste de la correa bandolera (Fig. F)

El cortasetos con extensión incluye una correa bandolera regulable.

1. Inserte el enganche de la correa bandolera **15** en la sujeción para la correa **10** situada en la unidad, justo delante del interruptor de encendido/apagado, tal y como se muestra en la Figura. Coloque la correa para que quede sobre su hombro.

Giro del cabezal de corte (Fig. G, H, K)

El cabezal de corte gira 105 grados y puede bloquearse en 8 posiciones distintas dentro de ese rango. Para evitar pinchazos,

no agarre las hojas de corte. Utilice guantes y sujete la unidad tal y como se muestra en la Figura K.



ADVERTENCIA: Antes de conectar la batería a la unidad, asegúrese de que el cabezal de corte esté en posición de bloqueo.

Giro del cabezal de corte

1. Sujete con firmeza la empuñadura de la extensión con una mano y utilice la otra para mover el botón de desbloqueo **13** y presionar la empuñadura del cabezal de corte **14**, para girar el cabezal de corte tal y como se muestra en la Figura G.
2. Bloquee el cabezal de corte en una de las ocho posiciones de funcionamiento, como se muestra en la Figura H. Para encajar el cabezal de corte en su posición, deje libre la empuñadura del cabezal de corte **14**. Asegúrese de que el cabezal de corte está en posición bloqueada intentando mover el compartimento del motor. Si no está bloqueado, gírelo a la posición de bloqueo más cercana.

Ajuste de la longitud de la extensión (Fig. I, J)



ADVERTENCIA: Antes de usar o transportar la herramienta, asegúrese siempre de que la palanca de ajuste de la extensión se encuentre completamente bloqueada y de que la extensión no se mueve. Si no bloquea la palanca de ajuste de la extensión, el cabezal de la herramienta podría moverse inesperadamente y crear una situación peligrosa. Compruebe periódicamente que la palanca de ajuste de la extensión, para asegurarse de que se encuentra totalmente bloqueada.



ADVERTENCIA: La longitud del asta de extensión es limitada. Deje de empujar/tirar tan pronto como note una resistencia. Extiéndala solo hasta la longitud necesaria para alcanzar los setos que debe recortar. No intente usar el producto con una longitud que no le permita conseguir y mantener un correcto equilibrio.

1. Desbloquee la palanca de ajuste de la extensión **9**, tal y como se muestra en la Figura I.
2. Sujete con firmeza la empuñadura de la extensión auxiliar **4** con una mano y, con la otra, deslice hacia fuera la extensión **8**, como se muestra en la Figura J. De esta forma, aparecerá la extensión.

NOTA: La herramienta se puede utilizar con cualquier longitud de la extensión.

3. Una vez que haya extraído la longitud deseada de la extensión, bloquee la palanca de ajuste de la misma **9** para fijarla en su posición. Asegúrese de que la extensión no se mueve.

FUNCIONAMIENTO

Instrucciones de uso



ADVERTENCIA: Respete siempre las instrucciones de seguridad y las normas aplicables.



ADVERTENCIA: Para disminuir el riesgo de lesiones personales graves, apague la herramienta y desconecte la batería antes de realizar ajuste alguno o de quitar o instalar acoplamientos o accesorios. La puesta en marcha accidental puede causar lesiones.

Posición adecuada de las manos (Fig. A, K)



ADVERTENCIA: Para reducir el riesgo de lesión personal grave, tenga **SIEMPRE** las manos en una posición adecuada como se muestra.



ADVERTENCIA: Para reducir el riesgo de lesión personal grave, sujete **SIEMPRE** bien en caso de que haya una reacción repentina.

La posición adecuada de las manos exige que una mano se coloque en la empuñadura principal **3** y la otra en la empuñadura auxiliar **4**.

Encendido y apagado del cortasetos con extensión (Fig. A)

Asegúrese de que el cabezal de corte esté bloqueado en una de las ocho posiciones de funcionamiento. Consulte la sección **Giro del cabezal de corte**.

Para encender la unidad, presione el botón de bloqueo **2** y, a continuación, el interruptor **1**.

Para apagar la unidad, desactive el interruptor de encendido/apagado y la palanca de bloqueo.



ADVERTENCIA: No intente nunca bloquear el interruptor en la posición de encendido.

NOTA: Si el cabezal de corte está bloqueado en la posición de almacenamiento, la unidad no se encenderá.

Antes de utilizar el cortasetos con extensión



ADVERTENCIA: La unidad no se ha diseñado para proteger contra descargas eléctricas en caso de contacto con líneas eléctricas aéreas. Antes de utilizar el cortasetos de alcance extendido, consulte la legislación local para saber la distancia mínima que debe mantener con respecto a las líneas eléctricas aéreas y asegurarse de que la posición de funcionamiento es segura.

- Para un uso seguro, lea detenidamente todas las instrucciones antes de utilizar el cortasetos con extensión. Siga todas las instrucciones de seguridad. El incumplimiento de cualquiera de las instrucciones de seguridad indicadas en este documento puede ser causa de daños corporales graves.
- Tenga cuidado con lo que hace. Utilice el sentido común. No utilice el cortasetos con extensión si se siente cansado.
- El cortasetos con extensión solo debe ser utilizado por adultos bien informados para ello. No permita nunca que lo utilicen los niños.
- No utilice la unidad para ningún trabajo distinto de aquel para el que está destinada.
- No permita que la unidad sea utilizada por niños o personas so instruidas para ello.

- Lleve siempre un casco homologado cuando utilice el cortasetos por encima de la cabeza. Los residuos que caigan pueden provocar lesiones graves.
- Lleve el siguiente equipo de protección cuando utilice el cortasetos con extensión:
 - Protección para la cabeza
 - Guantes de trabajo
 - Calzado sólido
 - Gafas, anteojos o visera de seguridad
 - Máscara facial o antipolvo (si trabaja en zonas polvorientas)
- No lleve ropa suelta ni joyería de ningún tipo que pueda engancharse en las hojas en movimiento o en alguna de las partes del cortasetos con extensión.
- El pelo largo debe sujetarse por encima de los hombros, para evitar que se enrede con cualquiera de las partes en movimiento.

Durante el uso del cortasetos con extensión

- Permanezca atento. Utilice la unidad con sentido común.
- Mantenga limpia la zona de trabajo. Las áreas en desorden aumentan el riesgo de accidentes.
- Mantenga a los niños, los animales y los transeúntes a una distancia segura de la unidad. En la zona de trabajo solo debe estar el usuario.
- Sujete la unidad de forma segura, con una mano en la empuñadura del interruptor y la otra en la empuñadura de la extensión.
- Mantenga los dedos alejados del interruptor hasta que esté listo para usarlo.
- Antes de encender la unidad, asegúrese de que las hojas no están tocando nada.
- Mantenga todas las partes del cuerpo alejadas de las hojas cuando el cortasetos esté encendido.
- Transporte la unidad de un lugar a otro
 - con la batería quitada,
 - sujetando la extensión por el punto de equilibrio
 - y con la cubierta de la hoja de corte colocada.
- No utilice la unidad con poca iluminación.
- Durante el uso, descanse periódicamente y cambie las posiciones de trabajo para reducir la fatiga.
- Mantenga una posición estable y equilibrada. No se estire demasiado. Los estiramientos excesivos puede provocar una pérdida del equilibrio y la exposición a superficies afiladas.
- No utilice nunca ningún accesorio en el producto, a menos que se incluya con el mismo o se indique como adecuado para este producto en este manual de instrucciones.

No utilice el cortasetos con extensión

- si se encuentra bajo los efectos del alcohol, medicamentos o drogas;
- con lluvia o en zonas pantanosas o húmedas;
- en lugares con gases o líquidos muy inflamables;

- si la unidad está dañada, mal ajustada o montada de manera incompleta;
- si el interruptor no enciende ni apaga la unidad. Las hojas deben detenerse al desactivar el interruptor. Haga sustituir cualquier interruptor defectuoso en un centro de reparación autorizado.
- si tiene prisa;
- en árboles o escaleras;
- en plataformas, cubetas o salientes aéreos;
- con clima ventoso o durante una tormenta.

Instrucciones de corte (Fig. A, K–P)

! **PELIGRO: MANTENGA LAS MANOS ALEJADAS DE LAS CUCHILLAS.**

! **ADVERTENCIA: Para protegerse contra lesiones, respete lo siguiente:**

- ANTES DE USAR EL APARATO, LEA EL MANUAL DE INSTRUCCIONES. GUARDE EL MANUAL DE INSTRUCCIONES.
- Compruebe que en el borde no haya objetos extraños tales como cables o alambres, antes de cada uso.
- MANTENGA LAS MANOS EN LAS EMPUÑADURAS. NO SE ESTIRE DEMASIADO.
- NO USE EL APARATO EN CONDICIONES DE HUMEDAD.

! **ATENCIÓN: LA CUCHILLA PUEDE GIRAR EN VACÍO DESPUÉS DE APAGAR EL APARATO.**

NOTA: La obstrucción de la cuchilla en las ramas grandes puede causar daños.

POSICIONES DE TRABAJO (Fig. K–M) – Mantenga la posición y el equilibrio adecuado y no se estire demasiado. Use gafas de seguridad y calzado antideslizante cuando corte. Sostenga bien la unidad con ambas manos y enciéndala. Sostenga siempre el cortasetos como se muestra en la Figura K, con una mano en la empuñadura del interruptor **3** y la otra en la empuñadura auxiliar **4**. Nunca afferre sujete la unidad por el cabezal de corte **12**.

CORTE DE LOS NUEVOS CRECIMIENTOS (Fig. N)– Lo más efectivo es aplicar un movimiento amplio de barrido, alimentando los dientes de la cuchilla a través de las ramas. Si se gira ligeramente hacia abajo la cuchilla en dirección del movimiento, se obtiene el mejor corte.

SETOS NIVELADOS (Fig. O) – Para obtener bordes excepcionalmente nivelados, puede extender un trozo de cuerda a lo largo del borde como guía.

CORTE LATERAL DE LOS SETOS (Fig. P)– Oriente el cortasetos como se muestra, comenzando desde abajo y subiéndolo.

MANTENIMIENTO

Su herramienta eléctrica DEWALT ha sido diseñada para funcionar mucho tiempo con un mínimo de mantenimiento. Que siga funcionando satisfactoriamente depende del buen cuidado de la herramienta y de su limpieza periódica.

! **ADVERTENCIA: Para disminuir el riesgo de lesiones personales graves, apague la herramienta y desconecte la batería antes de realizar ajuste alguno**

o de quitar o instalar acoplamientos o accesorios. La puesta en marcha accidental puede causar lesiones.

! **ADVERTENCIA: Retire el conjunto de la batería antes de realizar el mantenimiento, la limpieza o de retirar material del cortasetos.**

El cargador y el paquete de pilas no pueden ser reparados.



Lubricación (Fig. A, Q)

1. Después del uso, limpie con cuidado las cuchillas con un disolvente resinoso.
2. Después de la limpieza, aplique una película de lubricante en la cuchilla expuesta.
3. Coloque el cortasetos vertical con las cuchillas hacia el suelo y hágalo funcionar unos segundos para dispersar totalmente el lubricante.

Caja de engranajes

1. Con una pistola de engrase, aplique grasa de litio de buena calidad a través del engrasador **16**, en la caja de engranajes **5**.

NOTA: Debe aplicarse grasa adicional a intervalos de 40 horas, o más a menudo en caso de uso intensivo.

Sustitución de la hoja (Fig. R, S, T, U)

! **ADVERTENCIA: Bordes afilados. Use guantes cuando realice cualquier operación de mantenimiento en la hoja del cortasetos.**

Siga las instrucciones de abajo para sustituir la hoja **11** o lleve el cortasetos a un centro de servicios de fábrica de DeWalt, a un centro de servicios autorizado de DeWalt o a otro personal de servicio cualificado. Use siempre piezas de repuesto originales.

1. Extraiga la batería.
2. Con una broca hexagonal de 4 mm, retire los cuatro tornillos de la cubierta **17**.
3. Saque la tapa **18** haciendo palanca con un destornillador para tornillos de cabeza plana debajo de la parte posterior de la tapa y gíre.
4. Extraiga la fina placa protectora **19**. Extraiga la parte superior de la varilla de conexión **20** de la leva excéntrica **21**.
5. Con una broca hexagonal de 4 mm, retire los tornillos de la cubierta **22** y las arandelas.
6. Levante la parte delantera de la hoja **11** para desacoplarla de la parte inferior de la varilla de conexión **23** y tire la hoja hacia fuera del cortasetos.

Colocación de la hoja

1. Coloque los tornillos y las arandelas de la hoja **22** de la antigua hoja en el orificio de la nueva hoja.
2. Alinee los tornillos de la hoja **22** en la nueva hoja con sus respectivas ranuras en el cabezal del cortasetos.
3. Apriete bien los tornillos de la hoja. No lo apriete del todo. Deslice el fondo de la hoja **24** hacia atrás y adelante, y apriete un poco hasta que la hoja coja la sujeción **25** al

fondo de la varilla de conexión **23**. Compruebe que la varilla de conexión del fondo aún esté en su lugar.

4. Apriete bien los tornillos de la hoja **22**.
5. Coloque la varilla de conexión superior **20** de nuevo en la leva excéntrica **21**. Compruebe que la sujeción mire hacia abajo y hacia la parte superior de la hoja **26**.
6. Deslice el fondo de la hoja hacia atrás y adelante hasta que la hoja coja la sujeción de la parte superior de la varilla de conexión.
7. Sustituya la placa protectora **19** y la cubierta **18** y sujétela con los 4 tornillos de la cubierta **17**.

Las hojas de corte están hechas de acero endurecido de alta calidad y si se usan en modo normal no requieren afilado. Sin embargo, si golpea accidentalmente una alambrada, piedras, cristal u otros objetos rígidos, como se muestra en la Figura U, es posible que haga una muesca en la cuchilla. No es necesario eliminar la muesca si no interfiere con el movimiento de la hoja. En caso de que interfiera, saque la batería y con una lima de grano fino o piedra de afilar elimine la muesca. En caso de caída del cortasetos, compruebe que no tenga daños. Si la cuchilla está doblada, la carcasa está agrietada o se han roto las empuñaduras, o si ve cualquier otro problema que pueda afectar al funcionamiento de la cortadora, póngase en contacto con el taller de reparación local de DEWALT para reparar la cortadora antes de volver a utilizarla.

Los fertilizantes y otros productos químicos de jardinería contienen agentes que aceleran mucho la corrosión de los metales. No guarde la unidad en lugares donde haya fertilizantes o productos químicos o cerca de ellos.

Después de sacar la batería, use solo un paño húmedo y jabón suave para limpiar la unidad. Nunca permita que entre ningún líquido en la unidad ni sumerja ninguna parte de la misma en ningún líquido. Evite que las hojas se oxiden aplicando una película de aceite ligero para máquinas después de la limpieza.

Afilado de la hoja (Fig. V)

- MANTENGA LA HOJA AFILADA PARA UN MEJOR RENDIMIENTO. UNA HOJA DESAFILADA NO CORTA BIEN.
- ANTES DE AFILAR LA HOJA, COMPRUEBE HABER SACADO LA BATERÍA.

SUSTITUYA LAS HOJAS DOBLADAS O DAÑADAS DE INMEDIATO.

Se recomienda hacer afilar las hojas en un centro de servicios de fábrica de DEWALT. No obstante, los filos de las hojas pueden afilarse usando una lima de grano fino **27**.

1. Haga funcionar el cortasetos hasta que las hojas de corte **28** y los dientes del protector **29** estén suficientemente equilibrados, de modo que la lima no pueda tocar el diente. NO lime los dientes del protector.
2. Compruebe que la palanca de bloqueo esté puesta, que la hoja se haya detenido y haber sacado la batería antes de afilar la hoja.
3. Use gafas de protección y guantes y tenga cuidado de no cortarse.
4. Lime con cuidado los bordes de corte de la hoja con una lima de grano fino. Lime hacia el borde corte **30** con

el ángulo de corte original (38 grados desde posición horizontal). Lime solo los bordes de corte rectos **30** de las hojas. No lime los bordes de corte que se curvan hacia el centro de la hoja.

5. Dé vuelta el cortasetos para afilar la hoja del fondo.
6. Repita los pasos para afilar el lado opuesto de cada hoja.



Limpieza



ADVERTENCIA: *Elimine con aire seco la suciedad y el polvo de la carcasa principal tan pronto como se advierta su acumulación en las rejillas de ventilación o en sus proximidades. Cuando lleve a cabo este procedimiento póngase una protección ocular aprobada y una mascarilla antipolvo aprobada.*



ADVERTENCIA: *Jamás use disolventes u otros productos químicos fuertes para limpiar las piezas no metálicas de la herramienta. Dichos productos químicos pueden debilitar los materiales con los que están construidas estas piezas. Use un paño humedecido únicamente con agua y jabón suave. Jamás permita que le entre líquido alguno a la herramienta ni sumerja ninguna parte de la misma en líquido.*

Accesorios opcionales



ADVERTENCIA: *Dado que los accesorios que no sean los suministrados por DEWALT no han sido sometidos a pruebas con este producto, el uso de tales accesorios pueden esta herramienta podría ser peligrosa. Para disminuir el riesgo de lesiones, con este producto se deben usar exclusivamente accesorios recomendados por DEWALT.*

Consulte a su proveedor si desea información más detallada sobre los accesorios apropiados.

Proteger el medio ambiente



Recogida selectiva. Los productos y las baterías marcadas con este símbolo no deben desecharse junto con los residuos domésticos normales.

Los productos y las baterías contienen materiales que pueden ser recuperados y reciclados, reduciendo la demanda de materias primas. Recicle los productos eléctricos y las baterías de acuerdo con las disposiciones locales. Para más información, vaya a www.2helpU.com.

Batería recargable

Esta batería de larga duración debe recargarse cuando deje de producir la suficiente potencia en trabajos que se realizaban con facilidad anteriormente. Al final de su vida técnica, deséchela con el debido respeto al medio ambiente.

- Descargue la batería por completo, y luego sáquela de la herramienta.
- Las baterías de litio-ión son reciclables. Llévelas a su distribuidor o punto de reciclaje local. Los paquetes de batería recogidos serán reciclados o eliminados adecuadamente.

TAILLE-HAIE

DCM586

Félicitations !

Vous avez choisi un outil DEWALT. Des années d'expertise dans le développement et l'innovation de ses produits ont fait de DEWALT, le partenaire privilégié des utilisateurs professionnels d'outils électriques.

Fiche technique

Batteries et chargeurs vendus séparément

		DCM586
Tension	V_{DC}	36
Type		1
SPM		3700
Poids (sans le bloc-piles)	kg	6,1

Valeurs acoustiques et valeurs vibratoires (somme vectorielle triax) selon EN60745-1.

L_{PA} (niveau d'émission de pression acoustique)	dB(A)	84,5
L_{WA} (niveau de puissance acoustique)	dB(A)	95,5
K (incertitude pour le niveau acoustique donné)	dB(A)	1,5
Valeur d'émission de vibration a_{Hv}	m/s^2	3,1
Incertitude K =	m/s^2	1,5

Le taux d'émission de vibrations indiqué dans ce feuillet informatif a été mesuré conformément à une méthode d'essai normalisée établie par EN60745, et peut être utilisé pour comparer un outil à un autre. Il peut également être utilisé pour effectuer une évaluation préliminaire de l'exposition.



AVERTISSEMENT : le taux d'émission de vibrations déclaré correspond aux applications principales de l'outil. Néanmoins, si l'outil est utilisé pour différentes applications ou est mal entretenu, ce taux d'émission de vibrations pourra varier. Ces éléments peuvent augmenter considérablement le niveau d'exposition sur la durée totale de travail.

Toute estimation du degré d'exposition à des vibrations doit également prendre en compte les heures où l'outil est mis hors tension ou lorsqu'il tourne sans effectuer aucune tâche. Ces éléments peuvent réduire sensiblement le degré d'exposition sur la durée totale de travail.

Identifier des mesures de sécurité supplémentaires pour protéger l'opérateur contre les effets nocifs des vibrations telles que : maintenance de l'outil et des accessoires, maintenir la température des mains élevée, organisation du travail.

Batterie	DCB496	DCB497
Type de batterie	Li-Ion	Li-Ion
Tension	V_{DC}	36
Capacité	A_h	6,0
Poids	kg	1,88

Chargeur	DCB413	
Tension secteur	V_{AC}	220-240
Type de batterie	36 Li-Ion	
Durée de recharge approximative des blocs batterie	min	120 (6 Ah) 150 (7,5 Ah)
Poids	kg	0,82

Certificat de Conformité CE

Directives Machines

Taille-haie
DCM586

DEWALT certifie que les produits décrits dans le paragraphe **Fiche technique** sont conformes aux normes : 2006/42/CE, EN60745-1:2009+A11:2010, EN ISO 10517:2009 + A1:2013.

2000/14/CE, Annexe V

DEKRA Certification B.V.

Meander 1051 / P.O. box 5185

6525 MJ ARNHEM / 6802 ED

ARNHEM, Pays-Bas

L_{PA} (pression sonore mesurée) 84,5 dB(A)
incertitude (K) = 3 dB (A)

L_{WA} (puissance sonore garantie) 97 dB(A)

Ces produits sont également compatibles avec les Directives 2014/30/UE et 2011/65/UE. Pour plus d'informations, veuillez contacter DEWALT à l'adresse suivante ou vous reporter au dos de cette notice d'instructions.

Le soussigné est responsable de la compilation du fichier technique et fait cette déclaration au nom de DEWALT.

Markus Rompel
Directeur Ingénierie
DEWALT, Richard-Klinger-Strasse 11,
D-65510, Idstein, Allemagne
17/12/2015



AVERTISSEMENT : afin de réduire le risque de blessure, lisez le manuel d'instruction.

Définitions : consignes de sécurité

Les définitions ci-dessous décrivent le niveau de gravité de chaque mot signalétique. Lisez le manuel de l'utilisateur et soyez attentif à ces symboles.



DANGER : indique une situation dangereuse imminente qui, si elle n'est pas évitée, **entraînera des blessures graves ou mortelles**.



AVERTISSEMENT : indique une situation dangereuse potentielle qui, **si elle n'est pas évitée, pourrait entraîner des blessures graves ou mortelles**.



ATTENTION : indique une situation dangereuse potentielle qui, **si elle n'est pas évitée, pourrait entraîner des blessures minimales ou modérées**.

AVIS : indique une pratique ne **posant aucun risque de dommages corporels**, mais qui par contre, si rien n'est fait pour l'éviter, **pourrait poser des risques de dommages matériels**.



Indique un risque d'électrocution.



Indique un risque d'incendie.

Consignes de sécurité générales propres aux outils électriques



AVERTISSEMENT : lire toutes les directives et consignes de sécurité. Tout manquement aux directives et consignes ci-incluses comporte des risques de décharges électriques, d'incendie et/ou de dommages corporels graves.

CONSERVER TOUTES CES DIRECTIVES ET CONSIGNES À TITRE DE RÉFÉRENCE

Le terme « outil électrique » mentionné dans les avertissements ci-après se rapporte aux outils alimentés sur secteur (avec fil) ou par piles (sans fil).

1) Sécurité – Aire de Travail

- Maintenir l'aire de travail propre et bien éclairée.** Les lieux sombres ou encombrés sont propices aux accidents.
- Ne pas utiliser un outil électrique dans un milieu déflagrant, comme en présence de liquides, gaz ou poussières inflammables.** Les outils électriques peuvent produire des étincelles qui pourraient enflammer toute émanation ou poussière ambiante.
- Maintenir à l'écart les enfants, ou toute autre personne, lors de l'utilisation d'un outil électrique.** Toute distraction pourrait faire perdre la maîtrise de l'appareil.

2) Sécurité – Électricité

- La fiche électrique de l'outil doit correspondre à la prise murale. Ne modifier la fiche en aucune façon. Ne pas utiliser de fiche d'adaptation avec un outil électrique mis à la terre (masse).** L'utilisation de fiches

d'origine et de prises appropriées réduira tout risque de décharges électriques.

- Éviter tout contact corporel avec des éléments mis à la terre comme : tuyaux, radiateurs, cuisinières ou réfrigérateurs.** Les risques de décharges électriques augmentent lorsque le corps est mis à la terre.
- Ne pas exposer les outils électriques à la pluie ou à l'humidité.** Tout contact d'un outil électrique avec un liquide augmente les risques de décharges électriques.
- Ne pas utiliser le cordon de façon abusive. Ne jamais utiliser le cordon pour transporter, tirer ou débrancher un outil électrique. Protéger le cordon de toute source de chaleur, de l'huile, et de tout bord tranchant ou pièce mobile.** Les cordons endommagés ou emmêlés augmentent les risques de décharges électriques.
- En cas d'utilisation d'un outil électrique à l'extérieur, utiliser systématiquement une rallonge conçue à cet effet.** Cela diminuera tout risque de décharges électriques.
- Si on ne peut éviter d'utiliser un outil électrique en milieu humide, utiliser un circuit protégé par un dispositif de courant résiduel (RCD).** Cela réduira tout risque de décharges électriques.

3) Sécurité Individuelle

- Rester systématiquement vigilant et faire preuve de jugement lorsqu'on utilise un outil électrique. Ne pas utiliser d'outil électrique en cas de fatigue ou sous l'influence de drogues, d'alcool ou de médicaments.** Tout moment d'inattention pendant l'utilisation d'un outil électrique comporte des risques de dommages corporels graves.
- Porter un équipement de protection individuel. Porter systématiquement un dispositif de protection oculaire.** Le fait de porter un masque anti-poussières, des chaussures antidérapantes, un casque de sécurité ou un dispositif de protection auditive, lorsque la situation le requiert, réduira les risques de dommages corporels.
- Prévenir tout démarrage accidentel. S'assurer que l'interrupteur est en position d'arrêt avant de brancher l'outil sur le secteur et/ou à la batterie, ou de le ramasser ou le transporter.** Transporter un outil le doigt sur l'interrupteur ou brancher un outil électrique alors que l'interrupteur est en position de marche invite les accidents.
- Retirer toute clé de réglage avant de démarrer l'outil.** Une clé laissée sur une pièce rotative d'un outil électrique comporte des risques de dommages corporels.
- Adopter une position stable. Maintenir les pieds bien ancrés au sol et conserver son équilibre en permanence.** Cela permettra de mieux maîtriser l'outil électrique en cas de situations imprévues.
- Porter des vêtements appropriés. Ne porter aucun vêtement ample ou bijou. Maintenir cheveux, vêtements et gants à l'écart des pièces mobiles, car ils pourraient s'y faire prendre.**

- g) *Lorsqu'un dispositif de connexion à un système de dépoussiérage ou d'élimination est fourni, s'assurer qu'il est branché et utilisé correctement. L'utilisation de ces dispositifs peut réduire les risques engendrés par les poussières.*

4) Utilisation et Entretien des Outils Électriques

- a) *Ne pas forcer un outil électrique. Utiliser l'outil approprié au travail en cours. L'outil approprié effectuera un meilleur travail, de façon plus sûre et à la vitesse pour laquelle il a été conçu.*
- b) *Ne pas utiliser un outil électrique dont l'interrupteur est défectueux. Tout appareil dont l'interrupteur est défectueux est dangereux et doit être réparé.*
- c) *Débrancher la fiche du secteur et/ou la batterie de l'outil électrique avant d'effectuer tout réglage, de changer tout accessoire, ou avant de le ranger. Ces mesures préventives réduiront tout risque de démarrage accidentel de l'appareil.*
- d) *Après utilisation, ranger les outils électriques hors de portée des enfants et ne permettre à aucune personne non familière avec son fonctionnement (ou sa notice d'instructions) de l'utiliser. Les outils peuvent être dangereux entre des mains inexpérimentées.*
- e) *Entretien des outils électriques. Vérifier les pièces mobiles pour s'assurer qu'elles sont bien alignées et tournent librement, qu'elles sont en bon état et ne sont affectées d'aucune condition susceptible de nuire au bon fonctionnement de l'outil. En cas de dommage, faire réparer l'outil électrique avant toute nouvelle utilisation. De nombreux accidents sont causés par des outils mal entretenus.*
- f) *Maintenir tout organe de coupe propre et bien affûté. Les outils de coupe bien entretenus et affûtés sont moins susceptibles de se coincer et sont plus faciles à contrôler.*
- g) *Utiliser un outil électrique, ses accessoires, mèches, etc., conformément aux présentes directives et suivant la manière prévue pour ce type particulier d'outil électrique, en tenant compte des conditions de travail et de la tâche à effectuer. L'utilisation d'un outil électrique à des fins autres que celles prévues est potentiellement dangereuse.*

5) Utilisation et entretien de la batterie

- a) *Recharger la batterie uniquement avec le chargeur spécifié par le fabricant. Un chargeur propre à un certain type de batterie peut créer des risques d'incendie lorsqu'utilisé avec d'autres batteries.*
- b) *Utiliser les outils électriques uniquement avec leur batterie spécifique. L'utilisation d'autres batteries comporte des risques de dommages corporels ou d'incendie.*
- c) *Après utilisation, ranger la batterie à l'écart d'objets métalliques, tels que trombones, pièces de monnaie, clés, clous, vis ou autres petits objets métalliques*

susceptibles de conduire l'électricité entre les bornes, car cela pose des risques de brûlures ou d'incendie.

- d) *Si utilisée de façon abusive, la batterie pourra perdre du liquide. Éviter alors tout contact. En cas de contact accidentel, rincer abondamment à l'eau claire. En cas de contact oculaire, rincer puis consulter immédiatement un médecin. Le liquide de la batterie peut engendrer irritation ou brûlures.*

6) Réparation

- a) *Faire entretenir les outils électriques par un réparateur qualifié en n'utilisant que des pièces de rechange identiques. Cela permettra de préserver l'intégrité de l'outil électrique et la sécurité de l'utilisateur.*

Consignes de sécurité supplémentaires concernant les taille-haies



AVERTISSEMENT : les organes de coupe continuent de tourner juste après l'extinction du moteur.

- **Gardez toutes les parties de votre corps loin de la lame. Ne retirez pas les chutes et ne tenez pas les éléments à tailler lorsque les lames sont en mouvement.** Le mouvement des lames continue après l'extinction du moteur. Un moment d'inattention lors de l'utilisation du taille-haie peut entraîner de graves blessures.
- **Portez le taille-haie par la poignée, lame immobilisée et en prenant soin de ne pas actionner l'interrupteur de mise en marche.** En transportant le taille-haie de la bonne manière vous diminuez le risque de démarrage intempestif et les blessures consécutives aux lames.
- **Installez toujours la cache-lame pour transporter ou ranger le taille-haie.** En manipulant le taille-haie de la bonne manière vous diminuez le risque de démarrage intempestif et les blessures consécutives aux lames.
- **Pour supprimer un bourrage ou réparer l'appareil, assurez-vous que tous les interrupteurs de mise en marche sont en position Arrêt et que le bloc-batterie est retiré.** La mise en marche intempestive du taille-haie pendant la suppression d'un bourrage de matière ou une réparation peut engendrer de graves blessures.
- **Tenez le taille-haie par ses surfaces de préhension isolées car il est possible que la lame entre en contact avec des fils cachés.** Tout contact de la lame avec un fil sous tension peut mettre les parties métalliques exposées de l'outil sous tension et provoquer un choc électrique à l'utilisateur.
- **Éloignez tous les cordons et câbles d'alimentation de la zone de coupe.** Les cordons et câbles d'alimentation peuvent être camouflés par les haies ou les buissons et risquent d'être sectionnés par la lame.
- **N'utilisez pas le taille-haie si les conditions météo sont mauvaises, tout particulièrement lorsqu'il y a un risque de foudre.** Vous réduirez ainsi le risque d'être frappé par la foudre.
- **Afin de réduire le risque d'électrocution, n'utilisez jamais le taille-haie à sa portée maximum avec la rallonge lorsqu'il est près de lignes d'alimentation électrique.**

Tout contact ou utilisation près de lignes électriques pourrait provoquer de graves blessures ou une électrocution.

- **Utilisez toujours vos deux mains lorsque vous utilisez le taille-haie avec sa rallonge à sa portée maximum.** Utilisez le taille-haie avec la rallonge à deux mains afin d'éviter la perte de contrôle.
- **Utilisez toujours un casque lorsque vous utilisez le taille-haie avec sa rallonge au dessus de votre tête.** La chute de débris pourrait provoquer de graves blessures.
- **Contrôlez l'absence de corps étrangers dans la haie, grillage par exemple.**
- Le taille-haie est conçu pour être utilisé au sol et non perché sur une échelle ou tout autre support instable. Avant d'allumer le taille-haie, l'utilisateur doit s'assurer que les dispositifs de verrouillage de tous les éléments mobiles (ex : axe rallongé et élément pivotant) s'ils existent, sont en position Verrouillé
- L'usage prévu est décrit dans ce manuel d'instructions. L'utilisation d'accessoires ou la réalisation de tâches avec cet outil autres que ceux recommandés dans le présent manuel peut entraîner un risque de blessure et/ou de dommage matériel.
- Ne transportez l'outil avec les mains sur la poignée avant, l'interrupteur ou la gâchette si la batterie n'a pas d'abord été retirée.
- Si vous n'avez jamais utilisé de taille-haie auparavant, il est préférable de demander les conseils d'un utilisateur expérimenté en complément de l'étude de ce manuel.
- Ne touchez jamais les lames lorsque l'outil est en marche.
- Ne tentez jamais de forcer l'arrêt des lames.
- N'abaissez jamais l'outil avant que les lames ne soient complètement arrêtées.
- Contrôlez régulièrement l'absence de dommage ou d'usure sur les lames. N'utilisez pas l'outil si ses lames sont endommagées.
- Prenez soin d'éviter tout contact avec des objets durs (câbles métalliques, garde-corps par exemple) pendant la taille. Si vous touchez ce type d'objets accidentellement, éteignez immédiatement l'outil et contrôlez l'absence de dommage.
- Si l'outil se met à vibrer de façon anormale, éteignez-le immédiatement et retirez-en la batterie avant de contrôler l'absence d'un quelconque dommage.
- Si l'outil cale, éteignez-le immédiatement. Retirez la batterie avant de tenter de supprimer tout bourrage potentiel.
- Après utilisation, placez le protège-lame fourni sur les lames. Rangez l'outil en vous assurant que les lames ne sont pas à découvert.
- Assurez-vous toujours que tous les dispositifs de sécurité sont correctement installés avant d'utiliser l'outil. Ne tentez jamais d'utiliser un outil incomplet ou qui a été modifié de façon non autorisée.
- Ne laissez jamais les enfants utiliser l'appareil.
- Prenez garde aux débris qui peuvent chuter lorsque vous taillez les parties plus hautes d'une haie.
- Tenez toujours l'outil à deux mains et par les poignées existantes.

Risques résiduels.

Des risques résiduels supplémentaires non indiqués dans les avertissements de sécurité inclus peuvent survenir lors de l'utilisation de l'outil. Ces risques peuvent survenir en cas de mauvaise utilisation, d'utilisation prolongée, etc.

Même en appliquant les réglementations de sécurité pertinentes et en mettant en œuvre les dispositifs de sécurité, certains risques résiduels ne peuvent être évités. Ceux-ci comprennent :

- Les blessures provoquées par le contact avec des pièces en rotation/mouvement.
- Les blessures provoquées en changeant des pièces, lames ou accessoires.
- Les blessures provoquées par une utilisation prolongée de l'outil. Assurez-vous de faire des pauses régulières lorsque vous utilisez un outil pour des périodes prolongées.
- Les troubles de l'audition.
- Les risques sanitaires provoqués par l'inspiration de poussières créés lors de l'utilisation de l'outil (par exemple : le travail sur le bois, en particulier le chêne, le hêtre, et la fibre MDF.)

Sécurité électrique

Le moteur électrique a été conçu pour fonctionner sur une tension unique. Vérifier systématiquement que la tension de la batterie correspond bien à la tension indiquée sur la plaque signalétique. Vérifier également que la tension du chargeur correspond bien à la tension du secteur.



Votre chargeur DEWALT à double isolation est conforme à la norme EN60335 ; un branchement à la terre n'est donc pas nécessaire.

Si le cordon fourni est endommagé, le remplacer par un cordon spécialement conçu à cet effet, et disponible auprès du service après-vente DEWALT.

CH Toujours utiliser la fiche prescrite lors du remplacement du câble d'alimentation.

Type 11 pour la classe II (Isolation double) – outils

Type 12 pour la classe I (Conducteur de terre) – outils

CH En cas d'utilisation à l'extérieur, connecter les outils portatifs à un disjoncteur FI.

Utilisation d'une rallonge

N'utiliser une rallonge qu'en cas de nécessité absolue. Utiliser une rallonge homologuée compatible avec la tension nominale du chargeur (consulter la **Caractéristiques techniques**).

La section minimale du conducteur est de 1 mm² pour une longueur maximale de 30 m.

En cas d'utilisation d'un dévidoir, dérouler systématiquement le câble sur toute sa longueur.

CONSERVEZ CES INSTRUCTIONS

Chargeurs

Les chargeurs DEWALT ne nécessitent aucun réglage et sont conçus pour une utilisation la plus simple possible.

Consignes de sécurité importantes propres à tous les chargeurs de batteries

CONSERVEZ CES INSTRUCTIONS : ce manuel contient d'importantes consignes de sécurité et de fonctionnement concernant les chargeurs de batterie compatibles (consulter les **Caractéristiques Techniques**).

- Avant d'utiliser le chargeur, lire toutes les instructions et les marquages d'avertissement sur le chargeur, le bloc batterie et le produit utilisant le bloc batterie.



AVERTISSEMENT : risque de choc. Ne pas laisser les liquides pénétrer dans le chargeur. Risque de choc électrique.



AVERTISSEMENT : nous recommandons l'utilisation d'un disjoncteur différentiel avec un seuil de déclenchement de 30mA ou moins.



ATTENTION : risque de brûlure. Pour réduire le risque de blessures, ne charger que des batteries rechargeables DEWALT. Les autres types de batteries peuvent exploser et causer des blessures et des dégâts.



ATTENTION : les enfants doivent être surveillés pour s'assurer qu'ils ne jouent pas avec l'appareil.

AVIS : sous certaines conditions, lorsque le chargeur est branché à l'alimentation électrique, les contacts de charge exposés à l'intérieur du chargeur peuvent être mis en court-circuit par un corps étranger. Les corps étrangers de nature conductrice tels que, mais ne se limitant pas à, la laine d'acier, le papier aluminium ou toute accumulation de particules métalliques doivent être tenus éloignés des cavités du chargeur. Débranchez toujours le chargeur de la prise lorsqu'il n'y a pas de pack batterie dans la cavité. Débranchez le chargeur avant de le nettoyer.

- **NE PAS tenter de charger le bloc batterie avec un chargeur différent de ceux indiqués dans ce manuel.** Le chargeur et le bloc batterie sont spécifiquement conçus pour fonctionner ensemble.
- **Ces chargeurs ne sont pas prévus pour d'autres utilisations que la charge des batteries rechargeables DEWALT.** Toute autre utilisation peut causer un risque d'incendie, de choc électrique ou d'électrocution.
- **Ne pas exposer le chargeur à la pluie ou à la neige.**
- **Pour débrancher le chargeur, tirer sur la fiche et non sur le cordon.** Cela réduira le risque de dégât à la fiche et au cordon.
- **S'assurer que le cordon est placé de sorte qu'on ne puisse pas marcher dessus, trébucher ou l'endommager d'une autre manière.**
- **Ne pas utiliser de rallonge sauf si cela est absolument nécessaire.** Toute utilisation impropre d'une rallonge peut causer un risque d'incendie, de choc électrique ou d'électrocution.
- **Ne placez aucun objet sur le chargeur et ne le placez pas sur une surface molle qui pourrait obstruer les fentes d'aération et entraîner une chaleur interne excessive.** Éloignez le chargeur de toute source de chaleur. Le chargeur est aéré par des fentes au-dessus et au-dessous du boîtier.

- **Ne pas utiliser un chargeur ayant un cordon ou une fiche endommagés**—les faire remplacer immédiatement.
- **Ne pas utiliser le chargeur s'il a reçu un choc violent, s'il est tombé, ou s'il a été autrement endommagé de quelque manière que ce soit.** Apporter le chargeur à un centre de réparation agréé.
- **Ne pas démonter le chargeur ; l'apporter à un centre de réparation agréé lorsqu'un entretien ou une réparation est nécessaire.** Un chargeur mal réassemblé peut entraîner un risque de choc électrique, d'électrocution ou d'incendie.
- Si le cordon d'alimentation est endommagé, il doit être remplacé immédiatement par le fabricant, un agent de réparation ou une personne qualifiée similaire pour éviter tout risque.
- **Débrancher le chargeur de la prise secteur avant de procéder à son nettoyage.** Cette précaution réduira le risque de choc électrique. Le retrait du bloc batterie ne réduira pas les risques.
- **NE JAMAIS** tenter de relier 2 chargeurs ensemble.
- **Le chargeur est conçu pour être alimenté en courant électrique domestique standard 230 V. Ne pas essayer de l'utiliser avec n'importe quelle autre tension.** Cette directive ne concerne pas le chargeur pour véhicule.





Recharger une batterie (Fig. B)

1. Branchez le chargeur dans une prise appropriée avant d'insérer le bloc-batterie.
2. Insérez le bloc-batterie **6** dans le chargeur en vous assurant qu'il soit parfaitement bien en place. Le voyant rouge (charge) clignote de façon répétée pour indiquer que le processus de charge a commencé.
3. La fin de la charge est indiquée par le voyant rouge restant fixe en continu. Le bloc-batterie est alors complètement rechargé et il peut soit être utilisé, soit être laissé dans le chargeur. Pour retirer le bloc-batterie du chargeur, enfoncez le bouton de libération de la batterie **7** sur le bloc batterie.

REMARQUE : Pour garantir les meilleures performances et la durée de vie des blocs-batteries Li-Ion, rechargez-les complètement avant la première utilisation.

Fonctionnement du chargeur

Consultez les indicateurs ci-dessous pour connaître l'état de charge du bloc-batterie.

	Chargement du bloc	— — — — —
	Bloc chargé	—————
	Délai Bloc chaud/froid	— ● — ● — ●
	Problème du bloc ou du chargeur	● ● ● ● ● ● ● ●

Ce chargeur est conçu pour détecter l'apparition de certains problèmes. Les problèmes sont indiqués par le voyant rouge qui clignote rapidement. Si cela se produit, retirez et ré-insérez le bloc-batterie dans le chargeur. Si le problème persiste, essayez avec un autre bloc-batterie afin de déterminer si le chargeur fonctionne correctement. Si le nouveau bloc se recharge

correctement, cela indique que le bloc d'origine est défectueux et qu'il doit être renvoyé dans un centre d'assistance pour être recyclé. Si le nouveau bloc indique également un problème comme le bloc d'origine, faites tester le chargeur et le bloc-batterie dans un centre d'assistance agréé.

Les chargeurs compatibles ne rechargent pas un bloc batterie défectueux. Le chargeur indique que la batterie est défectueuse en refusant de s'allumer ou en affichant le dessin clignotant indiquant un problème sur le bloc ou le chargeur.

REMARQUE : cela peut également signifier un problème sur un chargeur.

Si le chargeur indique un problème, portez le chargeur et le bloc batterie pour un test dans un centre d'assistance agréé.

Délai Bloc chaud/froid

Lorsque le chargeur détecte que la batterie est trop chaude ou trop froide, il démarre automatiquement un délai Bloc Chaud/Froid, suspendant la charge jusqu'à ce que la batterie ait atteint la température adéquate. Le chargeur passe ensuite directement en mode Charge. Cette fonctionnalité permet une durée de vie maximale de la batterie.

Un bloc-batterie froid se recharge à une cadence plus lente qu'un bloc-batterie chaud. Le bloc batterie se charge à ce taux réduit pendant tout le cycle de charge et n'atteint pas le niveau de charge maximum même si la batterie se réchauffe.

Système de protection électronique

Les outils XR Li-Ion sont conçus avec un système de protection électronique qui protège la batterie des surcharges, surchauffes ou d'être complètement déchargée.

L'outil s'éteint automatiquement si le système de protection électronique se déclenche. Si cela se produit, placez la batterie ion lithium sur le chargeur jusqu'à ce qu'elle soit complètement rechargée.

Consignes de nettoyage du chargeur



AVERTISSEMENT : risque de choc. Débranchez le chargeur de la prise de courant avant le nettoyage.

La saleté et la graisse peuvent être éliminées de l'extérieur du chargeur avec un chiffon ou une brosse souple non métallique. N'utilisez ni eau, ni autre solution de nettoyage. Ne laissez jamais aucun liquide pénétrer à l'intérieur de l'appareil et n'immergez jamais aucune pièce de l'appareil dans aucun liquide.

Batteries

Consignes de sécurité importantes propres à toutes les batteries

Pour commander une batterie de rechange, s'assurer d'inclure son numéro de catalogue et sa tension.

La batterie n'est pas totalement chargée en usine. Avant d'utiliser la batterie et le chargeur, lire les consignes de sécurité ci-dessous. Puis suivre la procédure de charge ci-après.

LIRE TOUTES CES CONSIGNES

- **Ne pas charger ou utiliser une batterie dans un milieu déflagrant, comme en présence de liquides, gaz ou**

poussières inflammables. Insérer ou retirer le bloc-pile du chargeur peut enflammer la poussière ou des émanations.

- **Ne jamais forcer le bloc batterie dans le chargeur. Ne modifier le bloc batterie d'aucune manière que ce soit pour le faire entrer sur un chargeur incompatible, car le bloc batterie peut se casser et causer de graves blessures.**
- **Charger le bloc batterie uniquement dans les chargeurs DEWALT.**
- **NE PAS l'éclabousser ou l'immerger dans l'eau ou d'autres liquides.**
- **Ne pas ranger ou utiliser l'outil et le bloc-piles dans des endroits où la température peut atteindre ou excéder 40 °C (104 °F) (comme dans les remises extérieures ou les bâtiments métalliques l'été).**
- **Ne pas incinérer la batterie même si elle est sévèrement endommagée ou complètement usagée, car elle pourrait exploser au contact des flammes. Au cours de l'incinération des batteries au lithium-ion, des vapeurs et matières toxiques sont dégagées.**
- **En cas de contact du liquide de la batterie avec la peau, la rincer immédiatement au savon doux et à l'eau claire.** En cas de contact oculaire, rincer l'œil ouvert à l'eau claire une quinzaine de minutes, ou jusqu'à ce que l'irritation cesse. Si des soins médicaux sont nécessaires, noter que l'électrolyte de la batterie est composé d'un mélange de carbonates organiques liquides et de sels de lithium.
- **Le contenu des cellules d'une batterie ouverte pourrait causer une irritation des voies respiratoires.** Dans cette éventualité, exposer l'individu à l'air libre. Si les symptômes persistent, consulter un médecin.



AVERTISSEMENT : risques de brûlures. Le liquide de la batterie pourrait s'enflammer s'il est exposé à des étincelles ou à une flamme.



AVERTISSEMENT : ne jamais tenter d'ouvrir le bloc batterie pour quelque raison que ce soit. Si le boîtier du bloc batterie est fissuré ou endommagé, ne pas l'insérer dans un chargeur. Ne pas écraser, laisser tomber, ou endommager le bloc batterie. Ne pas utiliser un bloc batterie ou un chargeur ayant reçu un choc violent, étant tombé, ayant été écrasé ou endommagé de quelque façon que ce soit (par ex. percé par un clou, frappé d'un coup de marteau, piétiné). Risque de choc électrique ou d'électrocution. Les blocs batterie endommagés doivent être renvoyés à un centre de réparation pour y être recyclés.



AVERTISSEMENT : risque d'incendie. Ne rangez et ne transportez pas le bloc-batterie s'il est possible que des objets métalliques entrent en contact avec les bornes de la batterie. Ne placez par exemple pas le bloc-batterie dans des tabliers, poches, boîtes à outils, boîtes de kits d'accessoires, tiroirs, etc. en présence de clous, vis, clés, etc.



ATTENTION : après utilisation, ranger l'outil, à plat, sur une surface stable là où il ne pourra ni faire tomber ni faire trébucher personne. Certains outils

équipés d'un gros bloc batterie peuvent tenir à la verticale sur celui-ci, mais manquent alors de stabilité.

Transport



AVERTISSEMENT : risque d'incendie. Le transport des batteries peut causer un incendie si les bornes de la batterie entrent accidentellement en contact avec des matériaux conducteurs. Lors du transport des batteries, assurez-vous que les bornes de la batterie sont protégées et bien isolées des matériaux avec lesquels elles pourraient entrer en contact et qui pourraient provoquer un court-circuit.

Les batteries DEWALT sont conformes à toutes les réglementations d'expédition applicables comme prescrit par les normes industrielles et juridiques qui incluent les recommandations de l'ONU pour le transport des marchandises dangereuses, les réglementations relatives aux marchandises dangereuses de l'International Air Transport Association (IATA), les réglementations de l'International Maritime Dangerous Goods (IMDG) et l'accord européen concernant le transport international de marchandises dangereuses sur route (ADR). Les cellules et les batteries ion lithium ont été testées conformément à la section 38,3 des recommandations de l'ONU pour les tests et critères relatifs au transport des marchandises dangereuses.

Dans la plupart des cas, l'envoi d'un bloc-batterie DEWALT ne sera pas soumis à la classification réglementée de classe 9 pour les matières dangereuses. En règle générale, seuls les envois contenant une batterie Lithium-Ion d'une énergie nominale supérieure à 100 Watts/heure (Wh) nécessitent une expédition réglementée de classe 9. L'énergie nominale en Watts/heure de toutes les batteries Lithium-Ion est indiquée sur l'emballage. De plus, en raison de la complexité de la réglementation, DEWALT ne recommande pas l'expédition aérienne de blocs-batteries seuls, peu importe le wattage/heure nominal. Les envois d'outil avec batterie (kit combiné) peuvent être faits par avion si le wattage/heure nominal du bloc-batterie n'excède pas 100 Wh. Que l'expédition soit exemptée ou réglementée, l'expéditeur a la responsabilité intégrale de consulter les dernières réglementations relatives à l'emballage, à l'étiquetage/au marquage et aux exigences de documentation.

Les informations fournies dans cette section du manuel sont fournies en bonne foi et sont considérées précises au moment de la rédaction de ce document. Toutefois, aucune garantie explicite ou implicite ne peut être fournie. L'acheteur a la responsabilité de s'assurer que ses activités sont conformes aux réglementations applicables.

Recommandations de stockage

1. Le lieu idéal de rangement est un lieu frais et sec, à l'abri de toute lumière solaire directe et de tout excès de température. Pour des performances et une durée de vie optimales, entreposer les batteries à température ambiante après utilisation.
2. Pour un stockage prolongé, il est recommandé de conserver la batterie complètement chargée dans un lieu frais et sec, hors du chargeur pour de meilleurs résultats.

REMARQUE : les blocs batterie ne doivent pas être stockés complètement déchargés. Le bloc batterie devra être rechargé avant l'utilisation.

Étiquettes sur le chargeur et la batterie

En plus des pictogrammes utilisés dans ce manuel, les étiquettes sur le chargeur et le bloc batterie peuvent montrer les pictogrammes suivants :



Lire la notice d'instructions avant toute utilisation.



Consulter la **Fiche technique** pour les temps de charge.



Ne pas mettre en contact avec des objets conducteurs.



Ne pas recharger une batterie endommagée.



Ne pas exposer à l'eau.



Remplacer systématiquement tout cordon endommagé.



Recharger seulement entre 4 °C et 40 °C.



Utiliser uniquement à l'intérieur.



Mettre la batterie au rebut conformément à la réglementation en matière d'environnement.

LI-ION



Recharger les blocs batterie DEWALT uniquement avec les chargeurs DEWALT appropriés. La recharge des blocs batterie différents des batteries DEWALT appropriées avec un chargeur DEWALT peut entraîner leur explosion ou d'autres situations dangereuses.



Ne jetez pas le bloc batterie au feu.

Type de Batterie

Le DCM586 fonctionne avec un bloc batterie de 36 volts. Ces blocs batterie peuvent être utilisés : DCB496, DCB497. Consultez les Caractéristiques techniques pour plus d'informations.

Contenu de l'emballage

Ce carton comprend :

- 1 Taille-haie
- 1 Bandoulière
- 1 Notice d'instructions

REMARQUE : Batteries et chargeurs vendus séparément

- Vérifier que l'appareil et ses pièces ou accessoires n'ont pas été endommagés lors du transport.
- Prendre le temps de lire attentivement et comprendre cette notice d'instructions avant toute utilisation de l'appareil.

Étiquettes sur l'appareil

On trouve les diagrammes suivants sur l'outil :



Lire la notice d'instructions avant toute utilisation.



Porter un dispositif de protection auditive.



Portez un casque pour protéger votre tête.



Portez des chaussures antidérapantes.



Attention à la chute d'objets.



Porter un dispositif de protection oculaire.



N'exposez pas l'outil à la pluie ou à l'humidité élevée et ne le laissez pas dehors en cas de pluie.



Éteignez l'outil. Retirez la batterie avant d'effectuer toute opération d'entretien sur l'outil.



Maintenez les spectateurs à l'écart.



Gardez vos mains éloignées de la lame.



Risque d'électrocution. Éloignez-vous au moins de 10 m des lignes aériennes.



Puissance sonore garantie selon la directive 2000/14/CE.

Emplacement de la Date Codée de Fabrication (Fig. W)

La date codée de fabrication **31**, qui comprend aussi l'année de fabrication, est imprimée sur le boîtier.

Exemple :

2017 XX XX

Année de fabrication

Description (Fig. A)



AVERTISSEMENT : ne jamais modifier l'outil électrique ni aucun de ses composants. Il y a risques de dommages corporels ou matériels.

- 1 Gâchette Marche/Arrêt
- 2 Levier de verrouillage
- 3 Poignée
- 4 Poignée auxiliaire
- 5 Carter moteur
- 6 Bloc-batterie
- 7 Bouton de libération de la batterie
- 8 Rallonge de perche
- 9 Levier de réglage de la rallonge de perche
- 10 Support de lanière
- 11 Lame de taille
- 12 Tête du taille-haie pivotante
- 13 Bouton de verrouillage de la tête du taille-haie
- 14 Poignée de la tête du taille-haie

Utilisation Prévue

Votre taille-haie DEWALT DCM586 a été conçu pour les activités d'horticulture professionnelles.

NE PAS les utiliser en milieu humide ou en présence de gaz ou de liquides inflammables.

Ce taille-haie à perche est un outil électrique professionnel.

NE PAS les laisser à la portée des enfants. Une supervision est nécessaire auprès de tout utilisateur non expérimenté.

- Ce produit n'est pas prévu pour être utilisé par des personnes (y compris les enfants) dont les capacités physiques, sensorielles ou mentales sont réduites ou qui manquent d'expérience ou d'aptitudes, sauf si ces personnes sont surveillées par une autre personne responsable de leur sécurité. Ne jamais laisser les enfants seuls avec ce produit.

MONTAGE ET RÉGLAGES



AVERTISSEMENT : pour réduire tout risque de dommages corporels graves, arrêter et déconnecter la batterie avant tout réglage ou avant de retirer ou installer toute pièce ou tout accessoire.

Tout démarrage accidentel pourrait causer des dommages corporels.



AVERTISSEMENT : utiliser exclusivement des batteries et chargeurs DEWALT.

Insertion et retrait du bloc batterie de l'outil (Fig. C–E)

REMARQUE : pour un résultat optimal, assurez-vous que le bloc batterie **6** est complètement chargé.



AVERTISSEMENT : avant de retirer ou d'installer la batterie, assurez-vous que le levier de verrouillage n'est pas enfoncé afin d'empêcher toute mise en marche intempestive.

Pour installer le bloc-batterie

Insérez le bloc-batterie **6** dans son compartiment comme illustré par la Figure C, jusqu'à entendre un clic et qu'il soit parfaitement en place.

Assurez-vous que le bloc-batterie est bien en place et correctement verrouillé.

Pour retirer le bloc-batterie

1. Appuyez sur le bouton de libération **7** et tirez fermement sur le bloc-batterie pour le sortir de son compartiment.
2. Insérer le bloc batterie dans le chargeur comme décrit dans la section du chargeur de ce manuel.

Témoin de charge des blocs batterie (Fig. E)

Certains blocs batterie DEWALT incluent un témoin de charge composé par trois voyants verts qui indiquent le niveau de charge restant dans le bloc batterie.

Pour activer le témoin de charge, maintenir enfoncé le bouton du témoin de charge. Une combinaison de trois voyants verts s'allume pour indiquer le niveau de charge restant. Lorsque le niveau de charge de la batterie est au-dessous de la limite utilisable, le témoin de charge ne s'allume pas et la batterie doit être rechargée.

REMARQUE : le témoin de charge est uniquement une indication de la charge restant dans le bloc batterie. Il n'indique pas la fonctionnalité de l'outil et peut être sujet à des variations selon les composants du produit, la température et l'application de l'utilisateur final.

Fixation et réglage de la bandoulière (Fig. F)

Le taille-haie sur perche est livré avec une bandoulière réglable.

1. Clipsez l'attache de la bandoulière **15** sur le support de lanière **10** qui se trouve sur l'appareil, juste devant la gâchette Marche/Arrêt, comme illustré. Réglez la lanière pour qu'elle s'ajuste sur votre épaule.

Pivoter la tête du taille-haie (Fig. G, H, K)

La tête du taille-haie pivote à 105 degrés et elle peut être verrouillée dans 8 positions différentes dans cette plage. Afin d'éviter de vous pincer, n'agrippez pas les lames. Portez des gants et tenez l'appareil comme illustré par la figure K.

AVERTISSEMENT : avant d'insérer la batterie dans l'appareil, assurez-vous que la tête du taille-haie est bien verrouillée en place.

Pour pivoter la tête du taille-haie

1. Agrippez fermement la poignée de la perche à une main, utilisez l'autre main pour enfoncer le bouton de verrouillage **13** et appuyer sur la poignée de la tête du taille-haie **14** afin de pivoter la tête, comme illustré par la figure G.
2. Verrouillez la tête du taille-haie dans une des huit positions de fonctionnement comme illustré par la figure H. Pour verrouiller la tête en place, relâchez votre emprise sur la poignée de la tête du taille-haie **14**. Assurez-vous que la tête du taille-haie est bien verrouillée en position en essayant de remuer le carter moteur. Si la tête n'est pas

verrouillée, tournez-la jusqu'à atteindre la position de verrouillage la plus proche.

Réglage de la longueur de la perche (Fig. I, J)

AVERTISSEMENT : assurez-vous toujours que le levier de réglage de la rallonge de perche est parfaitement verrouillé et que la rallonge de perche ne peut pas bouger avant d'utiliser ou de transporter l'outil. Si le levier de réglage de la rallonge de perche n'est pas verrouillé, la tête de l'outil peut bouger de façon inattendue et représenter un risque. Contrôlez régulièrement le levier de réglage de la rallonge afin de vérifier qu'il est parfaitement verrouillé.

AVERTISSEMENT : la longueur de la rallonge de perche est limitée. Arrêtez de pousser ou de tirer dès que vous sentez une résistance. N'étendez la perche que de la longueur nécessaire pour atteindre les haies devant être tailler. Ne tentez pas d'utiliser l'outil à une longueur qui ne vous permet pas de garder en permanence un bon ancrage au sol et votre équilibre.

1. Déverrouillez le levier de réglage de la rallonge de perche **9** comme illustré par la figure I.
2. À l'aide d'une main posée fermement sur la poignée de perche auxiliaire **4**, étirez la rallonge de perche **8** avec l'autre main, comme illustré par la figure J. Cela permet de sortir la rallonge de perche.

REMARQUE : L'outil peut être utilisé avec la rallonge à n'importe quelle longueur

3. Une fois la longueur voulue atteinte, verrouillez le levier de réglage de la rallonge de perche **9** afin de fixer la rallonge en place. Assurez-vous que la rallonge de perche ne peut pas bouger.

FONCTIONNEMENT

Consignes d'utilisation

AVERTISSEMENT : respecter systématiquement les consignes de sécurité et les normes en vigueur.

AVERTISSEMENT : pour réduire tout risque de dommages corporels graves, arrêter et déconnecter la batterie avant tout réglage ou avant de retirer ou installer toute pièce ou tout accessoire. Tout démarrage accidentel pourrait causer des dommages corporels.

Position correcte des mains (Fig. A, K)

AVERTISSEMENT : pour réduire tout risque de dommages corporels graves, adopter **SYSTÉMATIQUEMENT** la position des mains illustrée.

AVERTISSEMENT : pour réduire tout risque de dommages corporels graves, maintenir fermement et **SYSTÉMATIQUEMENT** l'outil pour anticiper toute réaction soudaine de sa part.

La position correcte des mains nécessite une main sur la poignée principale **3** et l'autre main sur la poignée auxiliaire **4**.

Mise en marche et arrêt de l'appareil (Fig. A)

Assurez-vous que la tête du taille-haie est bien verrouillée dans l'une des huit positions de fonctionnement. Consultez la section **Pivoter la tête du taille-haie**.

Pour mettre l'appareil en marche, enfoncez le levier de verrouillage ❷ et appuyez sur la gâchette Marche/Arrêt ❶.

Pour éteindre l'appareil, relâchez à la fois la gâchette Marche/Arrêt et le levier de verrouillage.



AVERTISSEMENT : ne tentez jamais de bloquer la gâchette en position Marche.

REMARQUE : Lorsque la tête du taille-haie est verrouillée en position Stockage, l'appareil ne peut pas être mise en marche.

Avant d'utiliser le Taille-haie sur perche



AVERTISSEMENT : l'appareil n'a pas été conçu pour protéger contre les chocs électriques en cas de contact avec des lignes électriques aériennes. Consultez la réglementation locale pour connaître les distances de sécurité à respecter avec les lignes d'alimentation électrique aériennes et assurez-vous d'être positionné de façon sûre avant d'utiliser le taille-haie avec sa rallonge à sa portée maximale.

- Afin de sécuriser l'utilisation, lisez et assimilez toutes les instructions avant d'utiliser le taille-haie sur perche. Respectez toutes les consignes de sécurité. Le non-respect de toutes les consignes de sécurité listées ci-dessous peut entraîner de graves blessures.
- Faites attention à ce que vous faites. Faites preuve de bon sens. N'utilisez pas le taille-haie si vous êtes fatigué.
- Seuls les adultes correctement formés peuvent utiliser le taille-haie sur perche. Ne laissez jamais les enfants l'utiliser.
- N'utilisez pas l'appareil pour des interventions autres que celles pour lesquelles il est conçu.
- Ne laissez pas les enfants ou les personnes non formées utiliser cet appareil.
- Portez toujours un casque rigide pour utiliser le taille-haie sur perche au dessus de votre tête. La chute de débris peut provoquer de graves blessures.
- Portez les équipements de protection suivants pour utiliser le taille-haie sur perche :
 - Protection de la tête
 - Gants de qualité industrielle
 - Chaussures robustes
 - Lunettes de protection ou écran facial
 - Masque facial ou masque anti-poussières (en cas d'utilisation dans des zones poussiéreuses)
- Ne portez pas de vêtements amples ou des bijoux de quelque nature que ce soit et qui pourraient être happés par les lames en mouvement ou les pièces mobiles du taille-haie sur perche.
- Attachez vos cheveux pour qu'ils soient au dessus de vos épaules afin d'éviter qu'ils ne se coincent dans les pièces mobiles.

Pendant l'utilisation du taille-haie sur perche

- Restez vigilant. Faites preuve de bon sens pendant que vous utilisez l'appareil.
- Maintenez la zone de travail propre. Le désordre augmente les risques d'accident.
- Gardez les enfants, les animaux et les personnes alentours à une distance sûre par rapport à l'appareil. Seul l'utilisateur est autorisé à pénétrer dans la zone d'intervention.
- Agrippez fermement l'appareil, une main sur la poignée de la gâchette et l'autre main sur la poignée de la perche.
- Gardez votre doigt loin de la gâchette jusqu'à ce que vous soyez prêt à commencer.
- Avant de démarrer l'appareil, assurez-vous que les lames ne sont en contact avec rien.
- Gardez toutes les parties de votre corps loin des lames lorsque le taille-haie sur perche est en marche.
- Ne transportez l'appareil d'un endroit à un autre
 - qu'après en avoir retiré la batterie,
 - en tenant la perche au niveau de son point d'équilibre
 - et avec le couvre-lame en place
- N'utilisez pas l'appareil si l'éclairage est insuffisant.
- Pendant l'utilisation, faites des pauses régulières et changez de position de travail, afin de réduire la fatigue.
- Gardez les pieds bien ancrés au sol et conservez votre équilibre. Ne vous penchez pas. En vous penchant vous pouvez perdre l'équilibre ou vous exposer à des zones tranchantes.
- N'utilisez, sous aucun prétexte, des équipements et des accessoires qui ne soient pas fournis avec le produit ou qui ne soient pas spécifiquement identifiés comme étant adaptés à l'utilisation avec produit dans ce manuel d'utilisation.

Ne faites pas fonctionner le taille-haie sur perche

- si vous êtes sous l'influence d'alcool, de médicaments ou de drogues
- sous la pluie ou dans des zones humides et mouillées
- en présence de liquides ou de gaz hautement inflammables
- si l'appareil est endommagé, mal réglé ou s'il n'est pas parfaitement assemblé de façon sûre
- si la gâchette ne permet pas de le mettre en marche et de l'éteindre. Les lames doivent s'immobiliser au relâchement de la gâchette. Faites remplacer les interrupteurs défectueux dans un centre d'assistance agréé.
- si vous êtes pressé
- si vous vous trouvez dans un arbre ou sur une échelle
- si vous vous trouvez sur des plateformes, des supports ou dans des godets aériens
- en cas de vents violents ou de météo orageuse

Instructions pour la taille (Fig. A, K-P)



DANGER : GARDEZ VOS MAINS ÉLOIGNÉES DES LAMES.



AVERTISSEMENT : pour vous protéger contre les blessures, respectez les règles suivantes :

- LISEZ LE MANUEL D'INSTRUCTIONS AVANT UTILISATION. CONSERVEZ LE MANUEL D'UTILISATION.
- Vérifiez l'absence de corps étrangers dans la haie, grillages ou clôtures par exemple avant chaque utilisation.
- GARDEZ VOS MAINS SUR LES POIGNÉES. NE VOUS PENCHEZ PAS.
- N'UTILISEZ PAS L'APPAREIL SI L'ENVIRONNEMENT EST HUMIDE.



ATTENTION : LA LAME PEUT RESTER EN MOUVEMENT APRÈS L'ARRÊT.

REMARQUE : Le blocage de la lame sur de grosses branches peut engendrer des dommages.

POSITIONS DE TRAVAIL (Fig. K–M) Gardez une position stable et votre équilibre et ne vous penchez pas. Portez des lunettes de sécurité et des chaussures antidérapantes pendant la taille. Tenez l'appareil fermement avec les deux mains et mettez l'appareil en marche. Tenez toujours le taille-haie comme illustré sur la Figure K avec une main sur la poignée interrupteur **3** et une main sur la poignée auxiliaire **4**. Ne tenez jamais l'appareil par la tête du taille-haie **12**.

TAILLE DES NOUVELLES POUSSES (Fig. N) – L'utilisation d'un mouvement de balayage ample, en passant les dents de la lame à travers les rameaux, est la plus efficace. Une légère inclinaison de la lame vers le bas, dans le sens du mouvement donne de meilleurs résultats.

ÉGALISER LES HAIES (Fig. O) – Pour obtenir des haies parfaitement nivelées, un cordeau peut être tendu sur la longueur de la haie comme guide.

ÉLAGAGE LATÉRAL DES HAIES (Fig. P) – Orientez le taille-haie comme illustré, commencez par le bas et balayez vers le haut.

MAINTENANCE

Votre outil électrique DEWALT a été conçu pour fonctionner longtemps avec un minimum de maintenance. Le fonctionnement continu et satisfaisant de l'outil dépendra d'une maintenance adéquate et d'un nettoyage régulier.



AVERTISSEMENT : pour réduire tout risque de dommages corporels graves, arrêter et déconnecter la batterie avant tout réglage ou avant de retirer ou installer toute pièce ou tout accessoire.

Tout démarrage accidentel pourrait causer des dommages corporels.



AVERTISSEMENT : retirez le bloc-batterie avant de commencer toute opération d'entretien, de nettoyage ou de suppression de matière sur le taille haie.

Le chargeur et le bloc batterie ne peuvent pas être réparés.



Lubrification (Fig. A, Q)

Your power tool requires no additional lubrication.

1. Après l'utilisation, nettoyez soigneusement les lames avec un solvant pour résine.
2. Après le nettoyage, appliquez une fine couche de lubrifiant sur la lame exposée.
3. Placez le taille-haie à la verticale avec les lames vers le sol et faites fonctionner le taille-haie pendant quelques secondes pour distribuer le lubrifiant de manière homogène.

Carter d'engrenage

1. À l'aide d'une pompe à graisse, appliquez une bonne quantité de graisse à base de lithium par le raccord de graissage **16** sur le carter d'engrenage **5**.

REMARQUE : Un supplément de graisse doit être appliqué toutes les 40 heures ou plus en cas d'utilisation intense.

Remplacement de la lame (Fig R, S, T, U)



AVERTISSEMENT : bords tranchants. Portez des gants pour réaliser une quelconque opération de maintenance sur la lame du taille-haie.

Respectez les instructions ci-dessous pour remplacer la lame **11** ou apportez le taille-haie dans un centre d'assistance d'usine DeWalt, un centre d'assistance agréé DeWalt ou chez un réparateur qualifié. Utilisez toujours des pièces de rechange d'origine.

1. Retirez la batterie.
2. À l'aide d'un embout à six pans de 4 mm, retirez la quatre vis-caches **17**.
3. Soulevez le cache **18** en plaçant et en tournant un tournevis plat sous l'arrière du cache.
4. Retirez la fine plaque d'usure **19**. Retirez la tige de raccord supérieure **20** de la came excentrique **21**.
5. À l'aide d'un embout à six pans de 4 mm, retirez les vis de la lame **22** et les rondelles.
6. Soulevez l'avant de la lame **11** pour le sortir de la tige de raccord inférieure **23** et tirez la lame hors du taille-haie.

Installation de la lame

1. Installez les vis de la lame et les rondelles **22** de l'ancienne lame dans les trous de la nouvelle lame.
2. Alignez les vis sur la lame **22** neuve avec les orifices correspondant sur la tête du taille-haie.
3. Serrez grossièrement les vis de la lame. Ne les serrez pas complètement. Faites coulisser la lame inférieure **24** d'avant en arrière et enfoncez-la doucement jusqu'à ce que la lame attrape le tenon **25** de la tige de raccord inférieure **23**. Assurez-vous que la tige de raccord inférieure reste en place.
4. Serrez complètement les vis de la lame **22**.
5. Remplacez la tige de raccord supérieure **20** sur la came excentrique **21**. Assurez-vous que le tenon pointe vers le bas dans la direction de la lame supérieure **26**.

- Faites coulisser la lame supérieure d'avant en arrière jusqu'à ce que la lame attrape le tenon de la tige de raccord supérieure.
- Remplacez la plaque d'usure **19** et le cache **18** et fixez-le à l'aide des 4 vis-caches **17**.

Les lames sont des lames en acier trempé de grande qualité qui, en cas d'utilisation normale, ne nécessitent aucun affûtage. Cependant, si vous heurtez un grillage, des pierres, du verre ou d'autres objets durs de façon accidentelles et comme illustré par la Figure U, il se peut que vous ébréchiez la lame. Il n'est pas nécessaire de remédier à cette ébréchure tant qu'elle n'interfère pas avec le mouvement de la lame. Si elle interfère retirez la batterie et utilisez une lime fine ou une pierre à affûter pour corriger l'ébréchure. Si le taille-haie chute, contrôlez avec soin l'absence de dommage. Si la lame est tordue, que le corps de l'outil est fissuré ou que les poignées sont cassées ou si vous détectez d'autres conditions qui pourraient nuire au bon fonctionnement du taille-haie, contactez votre centre d'assistance agréé DEWALT local pour le faire réparer avant de le réutiliser.

Les engrais et autres produits chimiques pour jardin contiennent des éléments qui accélèrent grandement la corrosion des métaux. Ne rangez pas l'appareil à proximité d'engrais ou de produits chimiques.

Une fois la batterie retirée, n'utilisez que du savon doux et un chiffon humide pour nettoyer l'appareil. Ne laissez jamais aucun liquide pénétrer à l'intérieur de l'appareil et n'immergez jamais aucune de ses pièces dans aucun liquide. Empêchez les lames de rouiller en appliquant une légère couche d'huile pour machine après chaque nettoyage.

Affûtage de la lame (Fig. V)

- POUR DES PERFORMANCES OPTIMALES, GARDEZ LA LAME BIEN AFFÛTÉE. UNE LAME ÉMOUSSÉE NE TAILLE PAS DE FAÇON NETTE.
- POUR AFFÛTER LA LAME, ASSUREZ-VOUS QUE LA BATTERIE A ÉTÉ RETIRÉE.

REPLACEZ IMMÉDIATEMENT TOUTE LAME QUI SERAIT COURBÉE OU ENDOMMAGÉE

Il est recommandé de faire réaliser l'affûtage des lames par un centre d'assistance de l'usine DEWALT. Cependant, les bords de la lame peuvent être affûtés à l'aide d'une lime fine **27**.

- Faites tourner le taille-haie jusqu'à ce que les lames **28** et la dent du carter de protection **29** soient décalées suffisamment pour que la dent du carter ne puisse pas être touchée par la lime. NE limez PAS la dent du carter de protection.
- Assurez-vous que le levier de verrouillage est engagé, que la lame est arrêtée et que la batterie a été retirée avant d'affûter la lame.
- Portez une protection oculaire adaptée et des gants et faites attention à ne pas vous couper.
- limez soigneusement les bords tranchants de la lame à l'aide d'une lime fine. Limez vers la pointe **30** suivant l'angle de coupe d'origine (38° par rapport à l'horizontale). Ne limez

que les bords droits **30** des lames. Ne limez pas au niveau où le bord tranchant se courbe vers le centre de la lame.

- Retournez le taille-haie pour affûter la lame inférieure.
- Répétez les mêmes étapes pour affûter le côté opposé de chaque lame.



Entretien



AVERTISSEMENT : éliminer poussière et saleté du boîtier principal à l'aide d'air comprimé chaque fois que les orifices d'aération semblent s'encrasser. Porter systématiquement des lunettes de protection et un masque anti-poussières homologués au cours de cette procédure.



AVERTISSEMENT : ne jamais utiliser de solvants ou tout autre produit chimique décapant pour nettoyer les parties non métalliques de l'outil. Ces produits chimiques pourraient en attaquer les matériaux utilisés. Utiliser un chiffon humidifié avec de l'eau et un savon doux. Protéger l'outil de tout liquide et n'immerger aucune de ses pièces dans aucun liquide.

Accessoires en option



AVERTISSEMENT : comme les accessoires autres que ceux offerts par DEWALT n'ont pas été testés avec ce produit, leur utilisation avec cet appareil pourrait être dangereuse. Pour réduire tout risque de dommages corporels, seuls des accessoires DEWALT recommandés doivent être utilisés avec cet appareil.

Veuillez consulter votre revendeur pour plus d'informations sur les accessoires appropriés.

Protection de l'environnement



Tri sélectif. Les produits et batteries marqués de ce symbole ne doivent pas être jetés avec les déchets ménagers.

Les produits et batteries contiennent des matières qui peuvent être récupérées et recyclées afin de réduire la demande en matières premières. Veuillez recycler les produits électriques et les batteries conformément aux dispositions locales en vigueur. Pour plus d'informations, consultez le site www.2helpU.com.

Batterie rechargeable

Recharger cette batterie longue durée lorsqu'elle ne produira plus assez de puissance pour effectuer un travail qu'elle faisait facilement auparavant. En fin de vie utile, mettre la batterie au rebut conformément à la réglementation en matière d'environnement :

- Décharger complètement la batterie, puis la retirer de l'outil.
- Les cellules ion lithium sont recyclables. Les apporter au revendeur ou dans un centre de recyclage local. Les blocs batterie collectés seront recyclés ou mis au rebut correctement.

TAGLIASIEPI

DCM586

Congratulazioni!

Per aver scelto un apparato DEWALT. Gli anni di esperienza, lo sviluppo e l'innovazione meticolosi del prodotto fanno di DEWALT uno dei partner più affidabili per gli utilizzatori di apparati elettrici professionali.

Dati Tecnici

Batterie e caricabatterie venduti separatamente

		DCM586
Tensione	V_{DC}	36
Tipo		1
SPM		3700
Peso (senza blocco batteria)	kg	6,1

Valori di rumorosità e valori di vibrazione (somma vettore triassiale) secondo EN60745-1

L_{PA} (livello pressione sonora delle emissioni)	dB(A)	84,5
L_{WA} (livello potenza sonora)	dB(A)	95,5
K (incertezza per il livello sonoro dato)	dB(A)	1,5
Valore di emissione delle vibrazioni $a_{H1} =$ m/s^2 3,1		
Incertezza K = m/s^2 1,5		

Il livello di emissione di vibrazioni indicato in questo foglio informativo è stato misurato in base al test standard indicato nella normativa EN60745 e può essere utilizzato per confrontare vari apparati fra di loro. Può essere utilizzato per una valutazione preliminare dell'esposizione.



AVVERTENZA: il livello di emissioni delle vibrazioni riportato è relativo alle applicazioni principali dell'apparato. Tuttavia, se l'apparato viene utilizzato per applicazioni diverse, con diversi accessori, o non riceve adeguata manutenzione, il valore delle emissioni di vibrazioni può essere differente. Ciò potrebbe aumentare sensibilmente il livello di esposizione durante il periodo di utilizzo complessivo.

Una stima del livello di esposizione alle vibrazioni deve anche considerare i momenti in cui l'apparato è spento o quando è acceso ma non viene utilizzato. Ciò potrebbe ridurre sensibilmente il livello di esposizione durante il periodo di utilizzo complessivo.

È necessario identificare ulteriori misure di sicurezza per proteggere l'operatore dagli effetti delle vibrazioni. Per esempio: eseguire una manutenzione adeguata dell'apparato e degli accessori, evitare il raffreddamento delle mani, organizzare il lavoro.

Pacco batteria		DCB496	DCB497
Tipo batterie		Li-Ion	Li-Ion
Tensione	V_{DC}	36	36
Capacità	A_h	6,0	7,5
Peso	kg	1,88	1,92

Caricabatteria		DCB413	
Tensione di rete	V_{AC}	220-240	
Tipo batterie		36 Li-Ion	
Tempo di caricamento approssimativo dei pacchi batteria	min	120 (6 Ah)	150 (7,5 Ah)
Peso	kg	0,82	

Dichiarazione di conformità CE

Direttiva Macchine



Tagliasiepi DCM586

DEWALT dichiara che i prodotti qui descritti nei **Dati tecnici** sono conformi alle normative: 2006/42/CE, EN60745-1:2009+A11:2010, EN ISO 10517:2009 + A1:2013.

2000/14/CE, Allegato V
Certificazione DEKRA B.V.

Meander 1051 / P.O. box 5185
6525 MJ ARNHEM / 6802 ED
ARNHEM, Paesi Bassi

L_{PA} (pressione sonora misurata) 84,5 dB(A)
incertezza (K) = 3 dB (A)

L_{WA} (potenza sonora garantita) 97 dB(A)

Questi prodotti sono anche conformi alla Direttiva 2014/30/UE e 2011/65/UE. Per ulteriori informazioni, contattare DEWALT all'indirizzo seguente o vedere sul retro del manuale.

Il firmatario è responsabile della compilazione del documento tecnico e rende questa dichiarazione per conto di DEWALT.

Markus Rompel
Direttore Progettazione
DEWALT, Richard-Klinger-Strasse 11,
D-65510, Idstein, Germania
17/12/2015



AVVERTENZA: per ridurre il rischio di lesioni, leggere attentamente il manuale di istruzioni.

Definizioni: linee guida per la sicurezza

Le definizioni seguenti descrivono il livello di criticità di ciascuna indicazione. Leggere il manuale e prestare attenzione ai seguenti simboli.



PERICOLO: indica una situazione di pericolo imminente che, se non viene evitata, **provoca il decesso o lesioni personali gravi**.



AVVERTENZA: indica una situazione potenzialmente pericolosa che, se non viene evitata, **può provocare il decesso o lesioni personali gravi**.



ATTENZIONE: indica una situazione potenzialmente pericolosa che, se non viene evitata, **può provocare lesioni personali di entità lieve o moderata**.

AVVISO: indica una situazione **non in grado di causare lesioni personali** ma che, se non evitata, **potrebbe provocare danni materiali**.



Segnala il pericolo di scosse elettriche.



Segnala rischio di incendi.

Avvertenze generali di sicurezza per apparati elettrici



AVVERTENZA: leggere attentamente tutte le avvertenze e le istruzioni. La mancata osservanza delle istruzioni seguenti può causare scossa elettrica, incendio e/o gravi lesioni personali.

CONSERVARE LE AVVERTENZE E LE ISTRUZIONI PER RIFERIMENTI FUTURI

Il termine "apparato elettrico" utilizzato nelle avvertenze fa riferimento sia agli apparati alimentati a corrente (con cavo elettrico), sia a quelli a batteria (senza cavo).

1) Sicurezza Dell'area di Lavoro

- Mantenere l'area di lavoro pulita e ben illuminata.** Gli ambienti disordinati o scarsamente illuminati favoriscono gli incidenti.
- Non azionare gli apparati in ambienti con atmosfera esplosiva, come quelli in presenza di liquidi, gas o polveri infiammabili.** Gli apparati elettrici creano scintille che possono incendiare le polveri o i fumi.
- Durante l'uso di un apparato elettrico, tenere lontani i bambini e chiunque si trovi nelle vicinanze.** Le distrazioni possono provocare la perdita di controllo.

2) Sicurezza Elettrica

- Le spine dell'apparato elettrico devono essere adatte alla presa di alimentazione. Non modificare la spina in alcun modo. Non collegare un adattatore alla spina di un apparato elettrico dotato di scarico a terra.** Per ridurre il rischio di scossa elettrica evitare di modificare le spine e utilizzare sempre le prese appropriate.

- Evitare il contatto con superfici collegate con la terra, quali tubature, termosifoni, fornelli e frigoriferi.** Se il proprio corpo è collegato con la terra, il rischio di scossa elettrica aumenta.
- Non esporre gli apparati elettrici alla pioggia o all'umidità.** Se l'acqua entra nell'apparato elettrico aumenta il rischio di scossa elettrica.
- Non utilizzare il cavo elettrico in modo improprio. Non utilizzare mai il cavo per spostare, tirare o scollegare l'apparato elettrico. Tenere il cavo elettrico lontano da fonti di calore, olio, bordi taglienti o parti in movimento.** Se il cavo è danneggiato o impigliato, il rischio di scossa elettrica aumenta.
- Quando l'apparato elettrico viene impiegato all'aperto, utilizzare unicamente cavi di prolunga previsti per esterni.** L'uso di un cavo elettrico adatto ad ambienti esterni riduce il rischio di scossa elettrica.
- Se è non è possibile evitare l'uso di un apparato elettrico in ambienti umidi, usare una fonte di corrente protetta da un interruttore differenziale (salvavita).** L'uso di un interruttore differenziale riduce il rischio di scossa elettrica.

3) Sicurezza Personale

- Quando si utilizza un apparato elettrico evitare di distrarsi. Prestare attenzione a quello che si sta facendo e utilizzare il buon senso. Non utilizzare l'apparato elettrico quando si è stanchi o sotto l'effetto di droghe, alcool o medicinali.** Un solo attimo di distrazione durante l'uso di tali apparati potrebbe provocare gravi lesioni personali.
- Indossare abbigliamento di protezione adeguato. Utilizzare sempre protezioni oculari.** L'uso di abbigliamento di protezione quali mascherine antipolvere, scarpe antinfortunistiche antiscivolo, caschi di sicurezza o protezioni uditive, in condizioni opportune consente di ridurre le lesioni personali.
- Evitare avvii involontari. Assicurarsi che l'interruttore sia in posizione di spento prima inserire l'alimentazione elettrica e/o il blocco batteria e prima di afferrare o trasportare l'apparato.** Il trasporto di apparati elettrici tenendo il dito sull'interruttore o quando sono collegati alla rete elettrica con l'interruttore nella posizione di accesso provoca incidenti.
- Prima di accendere l'apparato elettrico, rimuovere eventuali chiavi o utensili di regolazione.** Un utensile di regolazione o una chiave fissati su una parte rotante dell'apparato elettrico possono provocare lesioni personali.
- Non sporgersi. Mantenere sempre una buona stabilità al suolo ed equilibrio.** Ciò consente un migliore controllo dell'apparato nelle situazioni impreviste.
- Indossare vestiario adeguato. Non indossare abiti lenti o gioielli. Tenere capelli, vestiti e guanti lontano**

dalle parti in movimento. Abiti lenti, gioielli o capelli lunghi possono impigliarsi nelle parti in movimento.

- g) **Se i dispositivi sono forniti di collegamento con l'attrezzatura di aspirazione e raccolta delle polveri, assicurarsi che siano collegati e utilizzati correttamente.** La raccolta delle polveri può ridurre i pericoli legati a queste ultime.

4) Uso e Manutenzione Dell'apparato Elettrico

- a) **Non forzare l'apparato. Utilizzare un apparato adatto al lavoro da eseguire.** L'apparato lavora meglio e con maggior sicurezza se utilizzato secondo quanto è stato previsto.
- b) **Non utilizzare l'apparato se l'interruttore non permette l'accensione o lo spegnimento.** Qualsiasi apparato elettrico che non possa essere controllato tramite l'interruttore è pericoloso e deve essere riparato.
- c) **Staccare la spina dall'alimentazione elettrica e/o il blocco batteria dell'apparato elettrico prima di effettuare qualsiasi tipo di regolazione, prima di cambiare gli accessori o di riparlo.** Queste misure di sicurezza preventive riducono il rischio di azionare l'apparato accidentalmente.
- d) **Riporre gli apparati non utilizzati fuori dalla portata dei bambini ed evitarne l'uso da parte di persone che hanno poca familiarità con l'apparato elettrico e con le presenti istruzioni.** Gli apparati elettrici sono pericolosi in mano a persone inesperte.
- e) **Eseguire una manutenzione adeguata degli apparati elettrici. Verificare il cattivo allineamento e inceppamento di parti mobili, la rottura di componenti e ogni altra condizione che possa influire sul funzionamento degli apparati. Se danneggiato, far riparare l'apparato elettrico prima dell'uso.** Molti incidenti sono provocati da apparati elettrici su cui non è stata effettuata la corretta manutenzione.
- f) **Tenere gli utensili da taglio affilati e puliti.** La manutenzione corretta degli utensili da taglio con bordi affilati riduce le probabilità di inceppamento e ne facilita il controllo.
- g) **Utilizzare l'apparato elettrico, gli accessori, le punte ecc., rispettando le presenti istruzioni e tenendo in considerazione le condizioni di funzionamento e il lavoro da eseguire.** L'utilizzo dell'apparato elettrico per impieghi diversi da quelli previsti può provocare situazioni di pericolo.

5) Uso e Manutenzione Della Batteria

- a) **Ricaricare l'apparato esclusivamente con il caricabatteria specificato dal produttore.** Un caricabatteria adatto a un determinato tipo di batteria può provocare il rischio di incendio se utilizzato con un pacco batteria differente.
- b) **Gli apparati elettrici vanno usati esclusivamente con i pacchi batteria specificatamente indicati.**

L'utilizzo di ogni altro pacco batteria crea rischio di lesioni e d'incendio.

- c) **Se il pacco batteria non è utilizzato tenerlo lontano da oggetti di metallo come fermagli, monete, chiavi, chiodi, viti o altri piccoli oggetti metallici che possono provocare un contatto dei terminali.** Il corto circuito dei terminali della batteria può provocare ustioni o un incendio.
- d) **In condizioni di uso eccessivo è possibile che la batteria espella del liquido; evitarne il contatto. In caso di contatto, sciacquare abbondantemente con acqua. Se il liquido viene a contatto con gli occhi, consultare un medico.** Il liquido emesso dalla batteria può causare irritazioni o ustioni.

6) Assistenza

- a) **L'apparato elettrico deve essere riparato da personale qualificato, che utilizzi ricambi originali identici alle parti da sostituire.** In questo modo viene garantita la sicurezza dell'apparato elettrico.

Ulteriori istruzioni di sicurezza per tagliasiepi



AVVERTENZA: gli elementi di taglio continuano a ruotare dopo lo spegnimento del motore.

- **Tenere tutte le parti del corpo lontano dalla lama. Non rimuovere il materiale tagliato o tenere il materiale da tagliare quando le lame sono in movimento.** Le lame continuano a girare dopo lo spegnimento. Un attimo di distrazione durante l'uso del tagliasiepi può causare gravi infortuni personali.
- **Reggere il tagliasiepi dal manico con la lama bloccata e facendo attenzione a non mettere in funzione alcun interruttore di accensione.** Il trasporto adeguato del tagliasiepi diminuisce il rischio di avvio fortuito e risultante in lesioni personali causate dalle lame.
- **Durante il trasporto o quando si ritira il tagliasiepi montare sempre il coperchio della lama.** La manipolazione adeguata del tagliasiepi diminuisce il rischio di lesioni personali causate dalle lame.
- **Assicurarsi durante la rimozione del materiale bloccato o durante la manutenzione dell'unità che tutti gli interruttori di corrente siano disattivati e che il pacco batteria sia rimosso o disconnesso.** L'attivazione fortuita del tagliasiepi durante la rimozione del materiale bloccato o eseguendo misure di manutenzione su di esso può provocare lesioni personali gravi.
- **Tenere il tagliasiepi solamente tramite le apposite impugnature isolanti, poiché la lama può entrare in contatto con fili nascosti.** Il contatto tra le lame e un filo sotto tensione mette sotto tensione le parti metalliche esposte del tagliasiepi e potrebbe esporre l'operatore a scosse elettriche.
- **Mantenere tutti i fili e i cavi di corrente lontani dall'area di taglio.** Durante il funzionamento i fili o i cavi potrebbero essere nascosti nei cespugli o nelle siepi ed è facile tagliarli accidentalmente con la lama.

- **Non utilizzare il tagliasièpi in caso di maltempo, soprattutto quando vi è il rischio di fulmini.** Ciò diminuisce il rischio di essere colpiti da fulmine.
- **Per ridurre il rischio di elettrocuzione, non utilizzare mai il tagliasièpi con estensione in prossimità di cavi elettrici.** Il contatto con cavi elettrici o l'utilizzo in prossimità di essi può causare gravi lesioni o folgorazioni che possono causare la morte.
- **Usare sempre entrambe le mani durante l'utilizzo del tagliasièpi con estensione.** Afferrare il tagliasièpi con estensione con entrambe le mani per evitare di perderne il controllo.
- **Usare sempre una protezione per la testa durante l'utilizzo del tagliasièpi con estensione.** Lo sporco in caduta può causare gravi lesioni personali.
- **Controllare la presenza di oggetti estranei sulla siepe, ad esempio reti.**
- L'uso prescritto del tagliasièpi consiste nel suo utilizzo a livello del terreno da parte di un operatore e non su scale o altri supporti instabili; prima di usare il tagliasièpi, l'utente deve accertarsi che il dispositivo o i dispositivi di blocco di qualsiasi componente in movimento (ad esempio l'albero di estensione e l'elemento girevole), se presente, sia/no in posizione di blocco.
- L'utilizzo previsto è indicato nel presente manuale. L'uso di accessori o attrezzature diversi, o l'impiego di questo utensile per scopi diversi da quelli raccomandati in questo manuale di istruzioni possono comportare il rischio di infortuni e/o danni materiali.
- Non trasportare l'apparato con le mani sull'impugnatura anteriore, l'interruttore o l'interruttore a grilletto a meno che la batteria non sia stata rimossa.
- Se non si è mai utilizzato un tagliasièpi prima d'ora, preferibilmente chiedere istruzioni pratiche a un utente esperto oltre alla consultazione di questo manuale.
- Non toccare mai le lame mentre l'apparato è in funzione.
- Non tentare mai di forzare l'arresto delle lame.
- Non posare mai l'apparato fino a quando le lame non si saranno completamente arrestate.
- Controllare regolarmente le lame per la presenza di danni e usura. Non utilizzare l'apparato quando le lame sono danneggiate.
- Fare attenzione ad evitare oggetti duri (ad esempio fili metallici, ringhiere) durante il taglio. Se uno qualsiasi di tali oggetti dovesse essere accidentalmente colpito, spegnere immediatamente l'apparato e verificare la presenza di eventuali danni.
- Nel caso in cui l'apparato comincia a vibrare in modo anomalo, spegnerlo immediatamente e rimuovere la batteria quindi controllare la presenza di eventuali danni.
- Se l'apparato si blocca, spegnerlo immediatamente. Rimuovere la batteria prima di tentare di rimuovere eventuali ostruzioni.
- Dopo l'uso, posizionare la guaina della lama fornita in dotazione sulle lame. Ritirare l'apparato assicurandosi che la lama non sia esposta.

- Assicurarsi sempre che tutte le protezioni siano montate durante l'utilizzo dell'apparato. Non tentare mai di utilizzare un apparato incompleto o un apparato con modifiche non autorizzate.
- Non permettere mai ai bambini di utilizzare l'apparato.
- Fare attenzione alla caduta di detriti quando si tagliano i fianchi più alti di una siepe.
- Tenere sempre l'apparato con entrambe le mani e le impugnature in dotazione.

Rischi residui

Ulteriori rischi residui potrebbero scaturire se l'apparato viene usato in un modo non indicato nelle avvertenze di sicurezza accluse. Questi rischi possono scaturire da uso scorretto, uso prolungato, ecc.

Malgrado l'applicazione delle principali regole di sicurezza e l'implementazione di dispositivi di sicurezza, alcuni rischi residui non possono essere evitati. Sono inclusi:

- Lesioni causate dal contatto con le parti rotanti/in movimento.
- Lesioni causate quando si cambiano parti, lame o accessori.
- Lesioni causate dall'uso prolungato di un utensile. Quando si usa un utensile per periodi prolungati, assicurarsi di prendere delle pause regolari.
- Menomazioni uditive.
- Rischi per la salute causati dalla respirazione della polvere sviluppata durante l'uso dell'apparato (come quando si lavora con il legno, specialmente di quercia, di faggio e fibre di media densità o MDF).

Sicurezza elettrica

Il motore elettrico è stato progettato per essere alimentato con un solo livello di tensione. Verificare sempre che la tensione del pacco batteria corrisponda alla tensione della targhetta. Assicurarsi anche che la tensione del caricabatterie corrisponda a quella di rete.



L'apparato DEWALT possiede doppio isolamento secondo la normativa EN60335, perciò non è necessario il collegamento a terra.

Se il cavo di alimentazione è danneggiato, deve essere sostituito con un cavo appositamente realizzato, disponibile tramite la rete di assistenza DEWALT.

(CH) Per la sostituzione del cavo di alimentazione, utilizzare sempre la spina di tipo prescritto.

Tipo 11 per la classe II (doppio isolamento) – utensili elettrici

Tipo 12 per la classe I (messa a terra) – utensili elettrici

(CH) Gli apparecchi portatili, utilizzati in ambiente esterno, devono essere collegati ad un interruttore differenziale.

Utilizzo di un cavo di prolunga

Non si dovrebbe mai utilizzare un cavo di prolunga se non assolutamente necessario. Utilizzare un cavo di prolunga omologato, adatto alla presa di ingresso del caricabatterie (vedere i **Dati tecnici**). La sezione minima del conduttore è 1 mm² e la lunghezza massima è 30 m.

Se si utilizza un cavo in bobina, srotolarlo completamente.

CONSERVARE QUESTE ISTRUZIONI

Caricabatterie

I caricabatteria DEWALT non richiedono alcuna regolazione e sono progettati per funzionare nel modo più semplice possibile.

Istruzioni di sicurezza importanti per tutti i caricabatteria

CONSERVARE LE PRESENTI ISTRUZIONI: il presente manuale contiene importanti istruzioni di sicurezza e di funzionamento per caricabatterie compatibili (vedere **Dati tecnici**).

- Prima di utilizzare il caricatore, leggere tutte le istruzioni e gli avvertimenti contrassegnati sul caricatore, la batteria e il prodotto che funziona con la batteria.



AVVERTENZA: rischio di scossa elettrica. Non far penetrare alcun liquido dentro al caricabatterie. Pericolo di scossa elettrica.



AVVERTENZA: consigliamo l'utilizzo di un dispositivo di corrente residua con una corrente nominale residua di 30mA o inferiore.



ATTENZIONE: rischio di incendio. Per ridurre il rischio di lesioni, caricare solamente batterie ricaricabili DEWALT. Tipi diversi di batterie potrebbero scoppiare provocando lesioni personali e danni.



ATTENZIONE: i bambini devono essere sorvegliati per assicurarsi che non giochino con l'apparecchio.

AVVISO: in determinate condizioni, con il caricatore inserito nella presa di corrente, i contatti di carica esposti all'interno del caricabatterie possono essere circuitati da materiale estraneo. Materiali estranei di natura conduttiva quali, a titolo esemplificativo, ma non esaustivo, lana d'acciaio, fogli di alluminio o qualsiasi accumulo di particelle metalliche devono essere tenuti lontano dalle cavità del caricabatterie. Staccare sempre il caricabatterie dalla presa quando il pacco batteria non è in sede. Staccare il caricabatterie dalla presa prima di cominciare a pulirlo.

- **NON provare a caricare il pacco batterie con qualsiasi altro caricabatteria diverso da quelli di questo manuale.** Il caricabatterie e il pacco batteria sono progettati specificatamente per lavorare insieme.
- **Questi caricabatteria non sono previsti per alcun altro utilizzo diverso dal caricare le batterie ricaricabili DEWALT.** Ogni utilizzo diverso comporta rischio di incendio, scossa elettrica o folgorazione.
- **Non esporre il caricabatteria a pioggia o neve.**
- **Per staccare dalla presa il caricabatterie, tirare la spina e non il cavo.** Ciò riduce il rischio che si danneggino entrambi.
- **Assicurarsi che il cavo sia posto in modo da non essere calpestato, non faccia inciampare o altro che lo possa danneggiare o sollecitare.**
- **Non utilizzare un cavo di prolunga se non è strettamente necessario.** L'utilizzo di cavi di prolunga non idonei può dar luogo a rischio di incendio, scossa elettrica o folgorazione.

- **Non mettere alcun oggetto sopra il caricabatteria e non appoggiare il caricabatteria su superfici morbide che potrebbero bloccare le fessure di ventilazione e causare calore interno eccessivo.** Tenere il caricabatteria lontano da qualsiasi fonte di calore. Il caricabatteria viene ventilato con le fessure sopra e sotto l'alloggiamento.
- **Non lavorare con un caricabatteria che abbia il cavo o la spina danneggiati**—farli sostituire immediatamente.
- **Non azionare il caricabatteria se ha preso un forte colpo, è caduto o è stato danneggiato in qualche altro modo.** Portarlo in un centro di assistenza autorizzato.
- **Non smontare il caricabatteria; quando è necessaria assistenza o riparazione, portarlo in un centro di assistenza autorizzato.** Un montaggio sbagliato comporta il rischio di scossa elettrica, folgorazione o incendio.
- Nel caso in cui il cavo di alimentazione fosse danneggiato, è necessario farlo sostituire immediatamente dal produttore, o dal suo agente o da persone qualificate per evitare pericoli.
- **Staccare il caricabatterie dalla presa prima di qualsiasi tipo di pulizia.** Ciò riduce il rischio di scossa elettrica. La rimozione del pacco batteria non riduce tale rischio.
- Non tentare **MAI** di collegare fra loro 2 caricabatterie.
- **Il caricabatteria è progettato per funzionare con la corrente elettrica da 230V standard di rete. Non tentare di utilizzarlo con una tensione diversa.** Ciò non vale per i caricabatterie da veicolo.

Caricamento di una batteria (Fig. B)

1. Collegare il caricatore ad una presa adatta prima di inserire il gruppo batterie.
2. Inserire il pacco batteria **6** nel caricabatteria, assicurandosi che sia completamente posizionato nel caricabatteria. La luce rossa (in carica) lampeggia ripetutamente, indicando che è iniziato il processo di carica.
3. Il completamento della carica sarà indicato dalla luce rossa che rimane continuamente accesa. Il pacco batteria è completamente carico e può essere utilizzato in questo momento o lasciato nel caricabatterie. Per rimuovere il pacco batteria dal caricabatterie, premere e tenere premuto il pulsante di sblocco della batteria **7** sul pacco batteria.

NOTA: Per garantire la massima prestazione e durata delle batterie Li-Ion, caricare completamente il pacco batteria prima di utilizzarlo per la prima volta.

Funzionamento del caricabatterie

Consultare gli indicatori sottostanti per lo stato di carica del pacco batteria.

	Ricarica del pacco	— — — —
	Pacco ricaricato	————
	Ritardo pacco caldo/freddo	— ● — ● — ●
	Pacco batteria o caricabatteria difettoso	● ● ● ● ● ● ● ●

Questo caricabatterie è progettato per rilevare alcuni problemi che potrebbero verificarsi. I problemi sono indicati con

una spia rossa lampeggiante in modo rapido. In tal caso, rimuovere e reinserire la batteria nel caricatore. Se il problema persiste, provare un altro pacco batteria per determinare se il caricabatterie funziona correttamente. Se il nuovo pacco si carica correttamente, il pacco originale è difettoso e deve essere restituito a un centro di assistenza o un altro centro di raccolta per il riciclaggio. Se il nuovo pacco batteria mostra la stessa indicazione dei problemi di quello originale, far testare il caricabatterie e il pacco batteria presso un centro di assistenza autorizzato.

I caricabatterie compatibili non caricheranno un pacco batteria difettoso. Il caricabatteria indicherà una batteria difettosa non illuminandosi o visualizzando un motivo lampeggiante con la dicitura pacco batteria o caricabatteria difettoso.

NOTA: questo potrebbe anche indicare un problema del caricabatteria.

Se il caricabatteria indica un problema, portare il caricatore e il pacco batteria presso un centro di assistenza autorizzato per essere testati.

Ritardo pacco caldo/freddo

Quando il caricabatteria rileva una batteria troppo calda o troppo fredda avvia automaticamente un ritardo pacco caldo/freddo, sospendendo il caricamento finché la batteria non ha raggiunto la temperatura appropriata. Il caricabatteria quindi passa automaticamente alla modalità di caricamento del pacco. Questa funzione garantisce la massima durata della batteria.

Un pacco batteria freddo si caricherà a una velocità più lenta rispetto a un pacco batteria caldo. Il pacco batteria si caricherà a una velocità rallentata per tutto il ciclo di caricamento e non tornerà alla velocità di caricamento massima anche se la batteria si scalda.

Sistema di protezione elettronico

Gli apparati XR Li-Ion (agli ioni di litio) sono progettati con un sistema di protezione elettronico che salvaguarda la batteria da sovraccarico, surriscaldamento o scaricamento completo.

L'apparato si spegnerà automaticamente se dovesse scattare il Sistema di Protezione Elettronico. In tal caso, riporre la batteria agli ioni di litio sul caricatore finché non è completamente carica.

Istruzioni di pulizia per il caricabatteria



AVVERTENZA: rischio di scossa elettrica. Scollegare il caricabatteria dalla presa di alimentazione CA prima della pulizia. È possibile rimuovere lo sporco e il grasso dall'esterno del caricabatteria utilizzando un panno o una spazzola morbida non metallica. Non utilizzare acqua o soluzioni detergenti. Non far penetrare del liquido all'interno dell'apparato, e non immergere alcuno dei suoi componenti direttamente in un liquido.

Pacco batteria

Istruzioni di sicurezza importanti per tutti i pacchi batteria

Con l'ordine dei pacchi batteria di ricambio, assicurarsi di includere il loro numero di catalogo e la tensione.

Quando si apre la scatola, il pacco batteria non è carico completamente. Prima di utilizzare il pacco batteria e il caricabatterie, leggere le istruzioni di sicurezza seguenti. Seguire poi le procedure di carica descritte.

LEGGERE TUTTE LE ISTRUZIONI

- **Non caricare o utilizzare la batteria in ambienti con atmosfera esplosiva, come quelli in presenza di liquidi, gas o polveri infiammabili.** L'inserimento o la rimozione della batteria dal caricabatterie può incendiare le polveri o i fumi.
- **Non forzare il pacco batteria nel caricabatteria. Non modificare il pacco batteria in modo da farlo entrare in un caricabatteria non compatibile siccome il pacco batteria potrebbe rompersi e provocare gravi lesioni personali.**
- Caricare i pacchi batteria solo nei caricabatteria DEWALT.
- **NON spruzzare o immergere in acqua o in altri liquidi.**
- **Non immagazzinare o non utilizzare l'apparato e il pacco batteria in posti dove la temperatura raggiunge o supera 40 °C (104 °F) (come nei capannoni o nelle costruzioni metalliche in estate).**
- **Non bruciare il pacco batteria anche se è seriamente danneggiato o è completamente esausto.** Il pacco batteria può esplodere se gettato nel fuoco. Se vengono bruciati dei pacchi batteria agli ioni di litio, si creano fumi e materiali tossici.
- **Se il contenuto della batteria viene a contatto con la pelle, lavare immediatamente con sapone delicato e acqua.** Se il liquido della batteria raggiunge gli occhi, sciacquare con acqua gli occhi aperti per 15 minuti o fino a quando cessa l'irritazione. Se sono necessarie cure mediche, l'elettrolito della batteria è composto da una miscela di carbonati organici liquidi e di sali di litio.
- **Il contenuto delle celle della batteria aperta può causare irritazione delle vie respiratorie.** Far circolare aria fresca. Se il sintomo persiste, rivolgersi a cure mediche.



AVVERTENZA: rischio di incendio. Il liquido della batteria si può incendiare se esposto a scintilla o a fiamma.



AVVERTENZA: non cercare mai di aprire il pacco batteria per alcun motivo. Se l'involucro del pacco batteria è lesionato o danneggiato, non inserirlo nel caricabatteria. Non schiacciare, far cadere o danneggiare il pacco batteria. Non utilizzare un pacco batteria o un caricabatteria che abbia subito un forte colpo, sia caduto, sia stato travolto o danneggiato in qualche modo (per esempio forato con un chiodo, battuto con un martello, calpestato). Pericolo di scossa elettrica o folgorazione. I pacchi batteria danneggiati dovrebbero essere inviati al centro assistenza per il riciclaggio.



AVVERTENZA: pericolo d'incendio. Non conservare o trasportare il pacco batteria in modo tale che degli oggetti metallici possano entrare a contatto con i terminali esposti della batteria. Per esempio, non riporre il pacco batteria in grembiuli, tasche, cassette degli

attrezzi, scatole kit prodotto, cassette, ecc, con chiodi, viti, chiavi, etc.



ATTENZIONE: quando non viene usato, appoggiare l'apparato di fianco su una superficie stabile, dove non ci sia rischio di inciampare o di cadere. Alcuni apparati con pacchi batterie grandi possono rimanere in piedi poggiando sul pacco batteria ma potrebbero cadere facilmente.

Trasporto



AVVERTENZA: pericolo d'incendio. Il trasporto delle batterie può causare incendi se i terminali della batteria entrano inavvertitamente a contatto con materiali conduttivi. Durante il trasporto delle batterie, assicurarsi che i terminali della batteria siano protetti e ben isolati da materiali che potrebbero entrare in contatto con essi e causare un corto circuito.

Le batterie DEWALT sono conformi a tutte le norme di trasporto in vigore come prescritte dalle normative del settore e legali che includono la Raccomandazione NU sul trasporto di merci pericolose; le normative sulle merci pericolose dell'Associazione di trasporto aereo internazionale (IATA), le normative internazionali marittime sulle merci (IMDG) e l'Accordo europeo concernente il trasporto stradale internazionale di merci pericolose (ADR). Le celle e le batterie agli ioni di litio sono state testate conformemente alla sezione 38,3 delle Raccomandazioni NU sul Manuale di Test e Criteri per il Trasporto di merci pericolose.

Nella maggior parte dei casi, la spedizione di un pacco batteria DEWALT sarà esentata dalla classificazione di Materiale pericoloso Classe 9 pienamente regolamentato. In generale, solo le spedizioni contenenti una batteria agli ioni di litio con una classe superiore a 100 wattore (Wh) richiederà una spedizione Classe 9 pienamente regolamentata. Tutte le batterie agli ioni di litio hanno la potenza in wattora indicata sulla confezione. Inoltre, a causa della complessità della regolamentazione, DEWALT sconsiglia la spedizione aerea delle sole batterie agli ioni di litio a prescindere dalla classificazione in wattora. Le spedizioni di utensili con batterie (kit combo) possono essere effettuate per via aerea eccetto salvo che la classificazione in wattore della batteria non sia superiore a 100 Wh.

A prescindere che una spedizione sia considerata esente o pienamente regolata, è di responsabilità dei trasportatori consultare le ultime normative concernenti i requisiti di imballaggio/etichettatura/contrassegno e documentazione.

Le informazioni contenute nella presente sezione sono fornite in buona fede e si ritengono accurate al momento della creazione del documento. Tuttavia, non viene fornita alcuna garanzia implicita o esplicita. È di responsabilità dell'acquirente assicurarsi che le proprie attività sia conformi alle normative in vigore.

Istruzioni per la conservazione

1. Il posto migliore per la conservazione è un luogo fresco e asciutto, non illuminato direttamente dal sole e protetto da eccessive temperature calde o fredde. Per ottenere il massimo di prestazioni e di durata dalla batteria, conservare i pacchi batteria a temperatura ambiente quando non utilizzati.

2. Per la conservazione nel lungo periodo, si raccomanda di ritirare un pacco batteria completamente carico in un luogo fresco e asciutto fuori dal caricabatteria per risultati ottimali.

NOTA: i pacchi batteria non devono essere conservati completamente privi di carica. Il pacco batteria dovrà essere ricaricato prima dell'uso.

Targhette sul caricabatterie e sul pacco batteria

Oltre ai simboli utilizzati nel presente manuale, le etichette sul caricabatteria e il pacco batteria riportano i seguenti simboli:



Leggere il manuale d'istruzioni prima dell'uso.



Vedere i **Dati Tecnici** per il tempo di ricarica.



Non toccare con oggetti conduttivi.



Non caricare pacchi batteria danneggiati.



Non esporre all'acqua.



Far sostituire immediatamente i cavi difettosi.



Caricare esclusivamente a temperature tra 4 °C e 40 °C.



Solo per uso interno.



Smaltire il pacco batteria con la dovuta attenzione per l'ambiente.



Caricare i pacchi batteria DEWALT esclusivamente con i caricabatteria designati da DEWALT. Il caricamento di pacchi batteria diversi da quelli designati da DEWALT con un caricabatteria DEWALT potrebbero causare un'esplosione o comportare altre situazioni di pericolo.



Non bruciare il pacco batteria.

Tipo batterie

Il modello DCM586 funziona con un pacco batteria da 36 volt. Questi pacchi batteria possono essere utilizzati: DCB496, DCB497. Fare riferimento a **Dati Tecnici** per ulteriori informazioni.

Contenuto della confezione

La confezione contiene:

- 1 Tagliasiepi
- 1 Spallina

1 Manuale di istruzioni

NOTA: Batterie e caricabatterie venduti separatamente

- Verificare eventuali danni all'apparato, ai componenti o agli accessori che possano essere avvenuti durante il trasporto.
- Prima di utilizzare il prodotto, leggere e comprendere interamente questo manuale.

Riferimenti sull'apparato

Sull'apparato sono presenti i seguenti simboli:



Leggere il manuale d'istruzioni prima dell'uso.



Utilizzare protezioni acustiche.



Utilizzare protezioni oculari.



Indossare un casco.



Indossare calzature antiscivolo.



Fare attenzione alla caduta di oggetti.



Non esporre l'apparato a pioggia o umidità elevata né lasciarlo all'esterno quando piove.



Spegnere l'apparato. Prima di qualsiasi manutenzione dell'apparato, rimuovere la batteria.



Tenere lontano gli astanti.



Tenere le mani lontane dalla lama.



Pericolo di elettrocuzione. Tenersi ad almeno 10 m dalle linee elettriche aeree.



Direttiva 2000/14/CE potenza sonora garantita.

Posizione del Codice Data (Fig. W)

Il codice data **31**, che comprende anche l'anno di fabbricazione, è stampato sulla superficie dell'alloggiamento.

Esempio:

2017 XX XX

Anno di fabbricazione

Descrizione (Fig. A)



AVVERTENZA: non modificare l'apparato o alcuna parte di esso. Si possono causare danni o lesioni personali.

- 1 Interruttore di accensione/spegnimento a grilletto
- 2 Levetta di sblocco
- 3 Impugnatura
- 4 Leva ausiliaria
- 5 Alloggiamento motore
- 6 Gruppo batterie
- 7 Pulsante di rilascio della batteria
- 8 Estensione telescopica del tagliasiepi
- 9 Leva di regolazione estensione telescopica
- 10 Supporto fascia
- 11 Lama tagliasiepi
- 12 Testa oscillante del tagliasiepi
- 13 Pulsante di blocco della testina del tagliasiepi
- 14 Manico testa del tagliasiepi

Utilizzo Previsto

Il tagliasiepi DEWALT, DCM586 è stato progettato per lavorazioni professionali di potatura paesaggistica.

NON utilizzare in condizioni di bagnato o in presenza di liquidi o gas infiammabili.

Questo tagliasiepi con estensione è un apparato elettrico professionale.

NON PERMETTERE ai bambini di avvicinarsi all'apparato. Le persone inesperte devono utilizzare questo apparato solo sotto sorveglianza.

- Questo prodotto non è destinato per l'uso da parte di persone (compresi i bambini) con capacità fisiche, sensoriali o mentali ridotte, o prive di esperienza e conoscenza, a meno che non abbiano ottenuto sorveglianza o istruzioni riguardo all'uso dell'apparecchio da parte di una persona responsabile della loro sicurezza. I bambini non devono mai essere lasciati da soli con questo prodotto.

ASSEMBLAGGIO E REGOLAZIONI



AVVERTENZA: per ridurre il rischio di gravi lesioni personali, spegnere l'apparato e staccare il pacco batteria prima di eseguire qualsiasi regolazione o rimozione/installazione di dotazioni o accessori. Un avvio accidentale può causare lesioni.



AVVERTENZA: utilizzare esclusivamente pacchi batteria e caricabatterie DEWALT.

Inserimento e rimozione del gruppo batterie dall'apparato (Fig. C-E)

NOTA: per risultati ottimali, assicurarsi che il pacco batteria **6** sia completamente carico.



AVVERTENZA: prima di rimuovere o installare la batteria, accertarsi che la levetta di sblocco non sia attivata per prevenire l'azionamento del dispositivo.

Per installare il pacco batteria

Insiediare il pacco batteria **6** nel vano della batteria come da immagine C fino a quando esso non è pienamente inserito e non è udibile un clic.

Assicurarsi che il pacco batteria sia insediato a fondo e completamente bloccato in posizione.

Per rimuovere il pacco batteria

1. Premere il pulsante di rilascio del pacco batteria **7** ed estrarre quest'ultimo dal vano della batteria.
2. Inserire il pacco batteria nel caricatore come descritto nella sezione caricabatteria di questo manuale.

Pacchi batteria con indicatore del livello di carburante (Fig. E)

Alcuni pacchi batteria DEWALT comprendono un indicatore del livello di carburante costituito da tre spie LED verdi che indicano il livello di carica rimanente nel pacco batteria.

Per azionare l'indicatore del carburante, premere e tenere premuto il pulsante dell'indicatore del carburante. Una combinazione di tre spie LED verdi si illumina per designare il livello di carica residua. Quando il livello di carica nella batteria scende al di sotto del limite utilizzabile, l'indicatore del carburante non si illumina e sarà necessario ricaricare la batteria.

NOTA: l'indicatore del carburante è solo un'indicazione del livello di carica residua sul pacco batteria. Non indica la funzionalità dell'apparato ed è soggetto a variazioni in base ai componenti prodotto, alla temperatura e all'applicazione dell'utente finale.

Fissaggio e regolazione della spallina (Fig. F)

Il tagliasiipi con estensione è dotato di spallina regolabile.

1. Inserire il fermo della spallina **15** sul supporto fascia **10** situato sull'unità di fronte al grilletto ON/OFF come da immagine. Regolare la spallina, in modo da infilarla sulla propria spalla.

Orientamento della testa del tagliasiipi (Fig. G, H, K)

La testa del tagliasiipi si gira di 105 gradi e può essere bloccata in 8 posizioni diverse entro questo intervallo. Per evitare lo schiacciamento, non afferrare le lame. Indossare dei guanti e afferrare l'unità come mostrato nella Fig. K.

AVVERTENZA: prima di collegare la batteria all'unità, accertarsi che la testa del tagliasiipi sia bloccata in posizione.

Orientamento della testa del tagliasiipi

1. Afferrare con una mano con forza il manico dell'estensione, usare l'altra mano per premere il pulsante di blocco **13** e premere il manico della testa del tagliasiipi **14** per orientare la testa del tagliasiipi come da Figura G.
2. Bloccare la testa del tagliasiipi in una delle otto posizioni di funzionamento come da Figura H. Per bloccare la posizione della testa del tagliasiipi, rilasciare la presa sul manico della testa del tagliasiipi **14**. Accertarsi che la posizione della testa del tagliasiipi sia bloccata tentando di spostare il vano

motore. Se non è bloccata, ruotarla nella più vicina posizione di blocco.

Regolazione della lunghezza dell'estensione (Fig. I, J)

AVVERTENZA: accertarsi sempre che la leva di regolazione dell'estensione telescopica sia completamente bloccata e che l'estensione non si sposti prima dell'utilizzo o del trasporto dell'apparato. Non bloccando la leva di regolazione dell'estensione telescopica, può causare il movimento inavvertito della testa dell'apparato, il che rappresenta una situazione di pericolo. Controllare periodicamente la leva di regolazione dell'estensione telescopica per far sì che sia completamente bloccata.

AVVERTENZA: la lunghezza dell'asta di estensione è limitata. Smettere di spingere/tirare non appena si avverte la resistenza. Estendere alla lunghezza desiderata soltanto per raggiungere le siepi da potare. Non tentare di utilizzare il prodotto a una lunghezza che non consente di ottenere una posizione sicura e l'equilibrio in ogni momento.

1. Sbloccare la leva di regolazione dell'estensione telescopica **9** come da Figura I.
2. Far scorrere l'estensione telescopica **8** tenendo una mano ferma sul manico dell'estensione telescopica **4**, facendola fuoriuscire con l'altra mano come da Figura J. Ciò fa apparire l'estensione telescopica.

NOTA: L'apparato può essere usato con qualsiasi lunghezza dell'estensione telescopica

3. Dopo l'acquisizione della lunghezza desiderata dell'estensione telescopica, bloccare la leva di regolazione dell'estensione telescopica **9** per fissare la posizione dell'estensione telescopica. Accertarsi che la leva telescopica non si muova.

FUNZIONAMENTO

Istruzioni per l'uso

AVVERTENZA: osservare sempre le istruzioni di sicurezza e le normative in vigore.

AVVERTENZA: per ridurre il rischio di gravi lesioni personali, spegnere l'apparato e staccare il pacco batteria prima di eseguire qualsiasi regolazione o rimozione/installazione di dotazioni o accessori. Un avvio accidentale può causare lesioni.

Corretto posizionamento delle mani (Fig. A, K)

AVVERTENZA: per ridurre il rischio di lesioni personali gravi, tenere le mani **SEMPRE** nella posizione corretta, come illustrato.

AVVERTENZA: per ridurre il rischio di lesioni personali gravi, mantenere **SEMPRE** l'apparato con presa sicura per prevenire reazioni improvvise.

La posizione corretta delle mani richiede una mano sull'impugnatura principale ③ e l'altra mano sulla leva ausiliaria ④

Accensione e spegnimento del tagliaseipi con estensione (Fig. A)

Accertarsi che la testa del tagliaseipi sia bloccata in una delle otto posizioni di funzionamento. Consultare la sezione **Orientamento della testa del tagliaseipi**.

Per accendere l'unità, premere il pulsante di blocco ② e quindi premere il grilletto ①.

Per spegnere l'unità, rilasciare il grilletto e la levetta di sblocco.



AVVERTENZA: non tentare mai di bloccare il grilletto su acceso.

NOTA: Quando la testa del tagliaseipi è bloccata sulla posizione di stoccaggio, l'unità non si metterà in funzione.

Prima del funzionamento del tagliaseipi con estensione



AVVERTENZA: l'unità non è stata progettata per fornire una protezione contro la folgorazione in caso di contatto con i cavi elettrici di sospensione. Consultare i regolamenti vigenti in loco relative alle distanze di sicurezza dai cavi elettrici di sospensione e accertarsi che la posizione di funzionamento sia sicura e protetta prima del funzionamento stesso del tagliaseipi con estensione.

- Leggere e comprendere tutte le istruzioni prima di usare il tagliaseipi con estensione per assicurare un funzionamento sicuro. Seguire tutte le istruzioni di sicurezza. Se non vengono seguite tutte le istruzioni di sicurezza elencate sotto, si possono verificare delle gravi lesioni personali.
- Prestare sempre attenzione a ciò che si sta facendo. Usare il proprio buon senso. Non usare il tagliaseipi con estensione quando si è stanchi.
- Soltanto gli adulti con un'educazione adeguata possono operare il tagliaseipi con estensione. Non consentire mai l'utilizzo ai bambini.
- Non usare mai l'unità per qualsiasi utilizzo non prescritto.
- Non consentire ai bambini e alle persone prive di addestramento di utilizzare quest'unità.
- Utilizzare sempre un casco duro omologato durante l'utilizzo sopratesta del tagliaseipi con estensione. Lo sporco in caduta può causare gravi lesioni.
- Indossare i seguenti dispositivi di sicurezza durante l'utilizzo del tagliaseipi con estensione:
 - casco di protezione
 - guanti per lavori pesanti
 - scarpe pesanti
 - occhiali di protezione, cuffie o schermo di protezione viso
 - maschera di protezione viso o antipolvere (se si lavora in situazioni con presenza di polvere)

- Non indossare indumenti larghi o svolazzanti oppure gioielli di alcun tipo che potrebbero impigliarsi nelle lame o componenti in movimento del tagliaseipi con estensione.
- Legare i capelli lunghi per tenerli ad altezza spalla per evitare che essi si impiglino in qualsiasi componente in movimento.

Durante il funzionamento del tagliaseipi con estensione

- Lavorare rimanendo concentrati. Usare il proprio buon senso durante il funzionamento dell'unità.
- Mantenere pulita l'area di lavoro. Ambienti di lavoro in disordine possono essere causa d'incidenti.
- Mantenere i bambini, gli animali e passanti a una distanza di sicurezza dall'unità. Soltanto l'utente può sostare nell'area di lavoro.
- Afferrare l'unità in modo fermo, una mano sul manico del grilletto, l'altra sul manico dell'estensione.
- Tenere le dita lontane dal grilletto fino a quando esso non è pronto per l'uso.
- Prima di avviare l'unità, assicurarsi che le lame non siano toccate da nessuno.
- Mantenere tutte le parti del corpo lontane dalle lame quando il tagliaseipi con estensione è in funzione.
- Trasportare l'unità da un posto all'altro
 - con la batteria rimossa
 - afferrando l'estensione su un punto di bilanciamento
 - con la lama coperta
- Non usare l'utensile in condizioni di scarsa illuminazione.
- Durante il funzionamento, riposarsi periodicamente e cambiare le posizioni di lavoro per ridurre la fatica.
- Mantenere sempre un equilibrio saldo. Non sporgersi troppo. Se ci si sporge troppo, si corre il rischio di perdere l'equilibrio o di esporsi alle superfici taglienti.
- Non usare mai in nessuna circostanza un appiglio o un accessorio su questo prodotto che non è stato fornito con il prodotto stesso o identificato come appropriato per l'utilizzo con questo prodotto nel presente manuale d'istruzioni.

Evitare il funzionamento del tagliaseipi con estensione

- sotto l'effetto di alcool, medicinali o stupefacenti
- nella pioggia o in ambiente umido o bagnato
- in presenza di liquidi o gas facilmente infiammabili
- se l'unità è danneggiata, regolata male o non montata completamente e in sicurezza
- se il grilletto non mette in funzione l'unità o non la spegne. Le lame non devono essere in movimento quando il grilletto è stato rilasciato. L'interruttore difettoso deve essere sostituito da un centro di assistenza autorizzato.
- se si è di fretta
- mentre si è su un albero o una scala
- mentre si è su aste, secchi o piattaforme aeree
- in presenza di forte vento o tempesta

Istruzioni di potatura (Fig. A, K –P)



PERICOLO: TENERE LE MANI LONTANE DALLE LAME.



AVVERTENZA: per proteggersi dalle lesioni, osservare quanto segue.

- LEGGERE IL MANUALE DI ISTRUZIONI PRIMA DELL'USO. CONSERVARE IL MANUALE DI ISTRUZIONI.
- Controllare la siepe per la presenza di oggetti estranei come fili metallici o recinzioni prima di ogni utilizzo.
- TENERE LE MANI SULLE IMPUGNATURE. NON SPORGERSI TROPPO.
- NON USARE IN CONDIZIONI DI BAGNATO.



ATTENZIONE: LA LAMA POTREBBE MUOVERSI DOPO LO SPEGNIMENTO.

NOTA: L'inceppamento della lama su rami di grandi dimensioni può causare danni.

POSIZIONI DI LAVORO (Fig. K–M)– Mantenere un appoggio ed equilibrio sicuri e non sbilanciarsi. Indossare occhiali protettivi e calzature antiscivolo durante la potatura. Tenere l'unità saldamente con entrambe le mani e accendere l'unità. Tenere sempre il tagliasiepi come mostrato in Figura K, con una mano sulla maniglia dell'interruttore **3** e una mano sulla maniglia a staffa ausiliaria **4**. Non tenere mai l'unità tramite la testa del tagliasiepi **12**.

TAGLIO DELLA NUOVA CRESCITA (Fig. N) – L'uso di un movimento ampio, alimentando i denti della lama attraverso i rami, è più efficace. Una leggera inclinazione verso il basso della lama nella direzione del moto rende il taglio migliore.

LIVELLARE LE SIEPI (Fig. O) – Per ottenere siepi eccezionalmente uniformi è possibile allungare un pezzo di filo lungo tutta la lunghezza della siepe come guida.

TAGLIO LATERALE DELLE SIEPI (Fig. P) – Orientare il tosasiepi come mostrato e cominciare dal basso e spazzare verso l'alto.

MANUTENZIONE

Questo apparato DeWALT è stato progettato per funzionare a lungo con una manutenzione minima. Per avere prestazioni sempre soddisfacenti occorre avere cura dell'apparato e sottoporlo a pulizia periodica.



AVVERTENZA: per ridurre il rischio di gravi lesioni personali, spegnere l'apparato e staccare il pacco batteria prima di eseguire qualsiasi regolazione o rimozione/installazione di dotazioni o accessori. Un avvio accidentale può causare lesioni.



AVVERTENZA: Rimuovere la batteria prima della manutenzione, la pulizia o la rimozione del materiale dal tagliasiepi.

Il caricabatteria e il pacco batteria non sono parti riparabili.



Lubrificazione (Fig. A, Q)

Your power tool requires no additional lubrication.

1. Dopo l'uso, pulire accuratamente le lame con un solvente di resina.

2. Dopo la pulizia, applicare un sottile strato di lubrificante alla lama esposta.
3. Ruotare il tosasiepi in posizione verticale con le lame verso terra e farlo funzionare per alcuni secondi per disperdere completamente la lubrificazione.

Alloggiamento dell'ingranaggio

1. Applicare con una pistola a spruzzo di ingrassaggio una quantità adeguata di grasso su base di litio attraverso il raccordo di ingrassaggio **16** sull'alloggiamento dell'ingranaggio **5**.

NOTA: Si dovrebbe applicare del grasso aggiuntivo a intervalli di 40 ore o più frequentemente in caso di utilizzo intensivo.

Sostituzione della lama (Fig. R, S, T, U)



AVVERTENZA: estremità affilate. Indossare guanti durante l'esecuzione di interventi di manutenzione sulla lama di taglio.

Seguire le istruzioni di seguito per sostituire la lama **11** o portare il tagliasiepi presso un centro di assistenza di fabbrica DEWALT, un centro di assistenza autorizzato DEWALT o altro personale qualificato. Utilizzare sempre pezzi di ricambio originali.

1. Rimuovere la batteria.
2. Rimuovere le quattro viti di copertura **17** utilizzando una punta da trapano da 4 mm.
3. Sollevare il coperchio **18** posizionando un cacciavite a testa piatta sotto la parte posteriore del coperchio e ruotare.
4. Rimuovere la sottile lamiera antiusura **19**. Rimuovere l'asta di collegamento superiore **20** dalla camma eccentrica **21**.
5. Rimuovere le viti della lama **22** e le rondelle utilizzando una punta da trapano da 4 mm.
6. Sollevare la parte anteriore della lama **11** per sganciarla dalla biella di collegamento **23** ed estrarre la lama dal tagliasiepi.

Inserimento della lama

1. Inserire le viti della lama e le rondelle **22** della vecchia lama nel foro della nuova lama.
2. Allineare le viti della lama **22** sulla nuova lama ai rispettivi alloggiamenti nella testa del tagliasiepi.
3. Stringere le viti della lama. Non serrare completamente. Far scorrere la lama inferiore **24** avanti e indietro, e premere leggermente verso il basso fino a che la lama non si innesta nel montante **25** sulla biella di collegamento inferiore **23**. Assicurarsi che la biella di collegamento inferiore sia ancora in posizione.
4. Serrare completamente le viti della lama **22**.
5. Posizionare l'asta di collegamento superiore **20** di nuovo sulla camma eccentrica **21**. Assicurarsi che il montante sia rivolto verso il basso verso la lama superiore **26**.
6. Far scorrere la lama superiore avanti e indietro fino a quando la lama non si innesta nel montante sulla biella di collegamento superiore.
7. Riposizionare la lamiera antiusura **19** e il coperchio **18** e fissare con le 4 viti del coperchio **17**.

Le lame di taglio sono realizzate in acciaio temprato di alta qualità e con l'uso normale non richiedono la riaffilatura. Tuttavia, se viene accidentalmente colpito un recinto, pietre, vetro o altri oggetti duri, come da Figura U, è possibile che si crei un graffio nella lama. Non è necessario eliminare questa incrinatura purché non interferisca con il movimento della lama. Se dovesse interferire, rimuovere la batteria e utilizzare una lima a denti fini o una pietra per affilare per rimuovere l'incrinatura. In caso di caduta del tagliasièpi, ispezionarlo accuratamente per la presenza di eventuali danni. Se la lama è piegata, l'alloggiamento incrinato, le impugnature rotte o se si nota qualsiasi altra condizione che potrebbe compromettere il funzionamento del tagliasièpi, contattare il centro di assistenza DEWALT locale autorizzato per le riparazioni prima di rimetterlo in uso.

Fertilizzanti e altre sostanze chimiche per il giardinaggio contengono agenti che accelerano notevolmente la corrosione dei metalli. Non conservare l'unità su o accanto a fertilizzanti o sostanze chimiche.

Con la batteria rimossa, utilizzare solo sapone neutro e un panno umido per pulire l'unità. Non far penetrare del liquido all'interno dell'unità, e non immergere alcuno dei suoi componenti direttamente in un liquido. Impedire la formazione di ruggine sulle lame mediante l'applicazione di una pellicola di olio per macchine leggero dopo la pulizia.

Affilatura della lama (Fig. V)

- MANTENERE LA LAMA AFFILATA PER PRESTAZIONI OTTIMALI. UNA LAMA SMUSSATA NON TAGLIA IN MODO NETTO.
- DURANTE L'AFFILATURA DELLA LAMA, ASSICURARSI DI RIMUOVERE LA BATTERIA.

SOSTITUIRE IMMEDIATAMENTE LAME PIEGATE O DANNEGGIATE

Si raccomanda di eseguire l'affilatura delle lame presso un centro di assistenza di fabbrica DEWALT. Tuttavia, i bordi della lama possono essere affilati utilizzando una lima a denti fini **27**.

1. Far funzionare il tagliasièpi fino a che le lame di taglio **28** e i denti della protezione **29** sono abbastanza distanziati per far sì che la lima non tocchi i denti della protezione. NON limare i denti della protezione.
2. Assicurarsi che la levetta di sblocco sia innestata, la lama si sia fermata e la batteria sia stata rimossa prima di affilare la lama.
3. Indossare protezioni adeguate per gli occhi e guanti, e fare attenzione a non tagliarsi.
4. Limare con cura i bordi di taglio della lama con una lima a denti fini. Limare verso il tagliente **30** all'angolo di taglio originale (38 gradi rispetto all'orizzontale). Limare soltanto i taglienti rettilinei **30** delle lame. Non limare dove il tagliente si curva al centro della lama.
5. Capovolgere il tagliasièpi per affilare la lama inferiore.
6. Ripetere i passaggi per affilare il lato opposto di ogni lama.



Pulizia



AVVERTENZA: soffiare via la polvere dall'alloggiamento con aria compressa, non appena vi sia sporco visibile all'interno e intorno alle prese d'aria di ventilazione. Quando si esegue questa procedura indossare occhiali di protezione e mascherine antipolvere omologati.



AVVERTENZA: non utilizzare solventi o altri prodotti chimici aggressivi per pulire le parti non metalliche dell'apparato. Questi prodotti chimici indeboliscono i materiali utilizzati per questi componenti. Utilizzare un panno inumidito solo con acqua e sapone delicato. Non far penetrare del liquido all'interno dell'apparato, e non immergere alcuno dei suoi componenti direttamente in un liquido.

Accessori su richiesta



AVVERTENZA: su questo prodotto sono stati collaudati soltanto gli accessori offerti da DEWALT, quindi l'utilizzo di accessori diversi potrebbe essere rischioso. Per ridurre il rischio di lesioni, su questo prodotto vanno utilizzati solo gli accessori raccomandati DEWALT.

Rivolgersi al proprio rivenditore per ulteriori informazioni sugli accessori più adatti.

Rispetto ambientale



Raccolta differenziata. I prodotti e le batterie contrassegnati con questo simbolo non devono essere smaltiti con i normali rifiuti domestici.



Prodotti e batterie contengono materiali che possono essere recuperati o riciclati diminuendo la domanda di materie prime. Si prega di riciclare prodotti elettrici e batterie secondo le disposizioni locali. Ulteriori informazioni sono disponibili all'indirizzo www.2helpU.com.

Pacco batteria ricaricabile

Questo pacco batteria a lunga durata deve essere ricaricato quando non fornisce più energia sufficiente per eseguire compiti che prima erano eseguiti agevolmente. Al termine della sua vita operativa, il pacco batteria va smaltito con la dovuta cura per l'ambiente.

- Far scaricare il pacco batteria completamente, quindi rimuoverlo dalla radio.
- Le batterie agli ioni di litio sono riciclabili. Consegnarle al proprio concessionario o presso un'apposita stazione di riciclaggio. Le batterie raccolte verranno riciclate o smaltite in modo appropriato.

HEGGENSCHAAR

DCM586

Hartelijk gefeliciteerd!

U hebt gekozen voor een DEWALT gereedschap. Jarenlange ervaring, grondige productontwikkeling en innovatie maken DEWALT tot een van de betrouwbaarste partners voor gebruikers van professioneel gereedschap.

Technische gegevens

Accu's en laders worden apart verkocht

		DCM586
Spanning	V_{DC}	36
Type		1
SPM		3700
Gewicht (zonder accuset)	kg	6,1

Lawaaiwaarden en vibratiewaarden (triax-vectorsom) volgens EN60745-1.

L_{PA} (emissie geluidsrukniveau)	dB(A)	84,5
L_{WA} (niveau geluidsvermogen)	dB(A)	95,5
K (onzekerheid voor het gegeven geluidsniveau)	dB(A)	1,5
Vibratie-emissiewaarde a_{H1}	m/s^2	3,1
Onzekerheid K	m/s^2	1,5

Het vibratie-emissieniveau dat in dit informatieblad wordt gegeven, is gemeten in overeenstemming met een gestandaardiseerde test volgens EN60745 en kan worden gebruikt om het ene gereedschap met het andere te vergelijken. Het kan worden gebruikt voor een eerste inschatting van blootstelling.



WAARSCHUWING: Het verklaarde vibratie-emissieniveau geldt voor de hoofdtoepassingen van het gereedschap. Als het gereedschap echter voor andere toepassingen wordt gebruikt, dan wel met andere accessoires of slecht wordt onderhouden, kan de vibratie-emissie verschillen. Dit kan het blootstellingsniveau aanzienlijk verhogen gedurende de totale arbeidsduur.

Een inschatting van het blootstellingsniveau aan vibratie dient ook te worden overwogen wanneer het gereedschap wordt uitgeschakeld of als het aan staat maar geen daadwerkelijke werkzaamheden uitvoert. Dit kan het blootstellingsniveau aanzienlijk verminderen gedurende de totale arbeidsduur.

Stel aanvullende veiligheidsmaatregelen op om de operator te beschermen tegen de effecten van vibratie, zoals: onderhoud het gereedschap en de accessoires, houd de handen warm, organisatie van werkpatronen.

Accu	DCB496	DCB497
Accutype	Li-Ion	Li-Ion
Spanning	V_{DC}	36
Capaciteit	A_h	6,0
Gewicht	kg	1,88
Lader		DCB413
Netspanning	V_{AC}	220-240
Accutype		36 Li-Ion
Laadtijd bij benadering van accu's	min	120 (6 Ah) 150 (7,5 Ah)
Gewicht	kg	0,82

EG-conformiteitsverklaring

Richtlijn Voor Machines



Heggenschaar DCM586

DEWALT verklaart dat deze producten zoals beschreven onder **Technische gegevens** in overeenstemming zijn met: 2006/42/EG, EN60745-1:2009+A11:2010, EN ISO 10517:2009 + A1:2013.

2000/14/EC, Bijlage V

DEKRA Certification B.V.

Meander 1051 / Postbus 5185

6525 MJ ARNHEM / 6802 ED

ARNHEM, Nederland

L_{PA} (gemeten geluidsrukniveau) 84,5 dB(A)
onzekerheid (K) = 3 dB (A)

L_{WA} (gegarandeerd geluidsvermogen) 97 dB(A)

Deze producten voldoen ook aan de Richtlijn 2014/30/EU en 2011/65/EU. Neem voor meer informatie contact op met DEWALT via het volgende adres of kijk op de achterzijde van de gebruiksaanwijzing.

De ondergetekende is verantwoordelijk voor de samenstelling van het technische bestand en legt deze verklaring af namens DEWALT.

Markus Rompel
Directeur Engineering
DEWALT, Richard-Slinger-Strasse 11,
D-65510, Idstein, Duitsland
17/12/2015



WAARSCHUWING: Lees de instructiehandleiding om het risico op letsel te verminderen.

Definities: Veiligheidsrichtlijnen

De definities hieronder beschrijven de ernstgraad voor elk signaalwoord. Gelieve de handleiding te lezen en op deze symbolen te letten.



GEVAAR: *Wijst op een dreigende gevaarlijke situatie die, indien niet vermeden, zal leiden tot de dood of ernstige verwondingen.*



WAARSCHUWING: *Wijst op een mogelijk gevaarlijke situatie die, indien niet vermeden, zou kunnen leiden tot de dood of ernstige letsels.*



VOORZICHTIG: *Wijst op een mogelijk gevaarlijke situatie die, indien niet vermeden, kan leiden tot kleine of matige letsels.*

OPMERKING: *Geeft een handeling aan waarbij geen persoonlijk letsel optreedt die, indien niet voorkomen, schade aan goederen kan veroorzaken.*



Wijst op risico van een elektrische schok.



Wijst op brandgevaar.

Algemene veiligheidswaarschuwingen voor elektrisch gereedschap



WAARSCHUWING: *Lees alle veiligheidswaarschuwingen en alle instructies. Het niet opvolgen van de waarschuwingen en instructies kan leiden tot een elektrische schok, brand en/of ernstig persoonlijk letsel.*

BEWAAR ALLE WAARSCHUWINGEN EN INSTRUCTIES ALS TOEKOMSTIG REFERENTIEMATERIAAL

De term „elektrisch gereedschap“ in de waarschuwingen verwijst naar uw (met een snoer) op de netspanning aangesloten elektrische gereedschap of naar (draadloos) elektrisch gereedschap met een accu.

1) Veiligheid Werkplaats

- Houd het werkgebied schoon en goed verlicht.** *Rommelige of donkere gebieden zorgen voor ongelukken.*
- Bedien elektrische gereedschappen niet in een explosieve omgeving, zoals in de nabijheid van ontvlambare vloeistoffen, gassen of stof.** *Elektrische gereedschappen veroorzaken vonken die het stof of de dampen kunnen doen ontbranden.*
- Houd kinderen en omstanders op een afstand terwijl u een elektrisch gereedschap bedient.** *Als u wordt afgeleid kunt u de controle over het gereedschap verliezen.*

2) Elektrische Veiligheid

- Stekkers van elektrisch gereedschap moeten in het stopcontact passen. Pas de stekker nooit op enige manier aan. Gebruik geen adapterstekkers samen met geaard elektrisch gereedschap.** *Niet aangepaste*

stekkers en passende contactdozen verminderen het risico op een elektrische schok.

- Vermijd lichamelijk contact met geaarde oppervlaktes zoals buizen, radiatoren, fornuizen en ijskasten.** *Er bestaat een verhoogd risico op een elektrische schok als uw lichaam geaard is.*
- Stel elektrisch gereedschap niet bloot aan regen of natte omstandigheden.** *Als er water in een elektrisch gereedschap terecht komt, verhoogt dit het risico op een elektrische schok.*
- Behandel het stroomsnoer voorzichtig. Gebruik het stroomsnoer nooit om het elektrische gereedschap te dragen of te trekken, of de stekker uit het stopcontact te halen. Houd het snoer uit de buurt van warme, olie, scherpe randen, of bewegende onderdelen.** *Beschadigde snoeren of snoeren die in de war zijn verhogen het risico op een elektrische schok.*
- Als u een elektrisch gereedschap buitenshuis gebruikt, gebruikt u een verlengsnoer dat geschikt is voor gebruik buitenshuis.** *Het gebruik van een verlengsnoer dat geschikt is voor buitenshuis, vermindert het risico op een elektrische schok.*
- Als het gebruik van een elektrisch gereedschap op een vochtige locatie onvermijdelijk is, gebruikt u een stroomvoorziening die beveiligd is met een aardlekschakelaar.** *Het gebruik van een aardlekschakelaar vermindert het risico op een elektrische schok.*

3) Persoonlijke Veiligheid

- Blijf alert, kijk wat u doet en gebruik uw gezonde verstand als u een elektrisch gereedschap bedient. Gebruik het gereedschap niet als u vermoeid bent of onder de invloed van drugs, alcohol of medicatie bent.** *Een moment van onoplettendheid tijdens het bedienen van elektrische gereedschappen kan leiden tot ernstig persoonlijk letsel.*
- Gebruik een beschermende uitrusting. Draag altijd oogbescherming.** *Beschermende uitrusting zoals een stofmasker, antislip veiligheidsschoenen, een helm, of gehoorbescherming gebruikt in de juiste omstandigheden zal het risico op persoonlijk letsel verminderen.*
- Vermijd onbedoeld starten. Zorg ervoor dat de schakelaar in de „off“ (uit) stand staat voordat u het gereedschap aansluit op de stroombron en/of accu, het oppakt of ronddraagt.** *Het rondragen van elektrische gereedschappen met uw vinger op de schakelaar of het aanzetten van elektrische gereedschappen waarvan de schakelaar aan staat, zorgt voor ongelukken.*
- Verwijder alle stelsleutels of moersleutels voordat u het elektrische gereedschap aan zet.** *Een moersleutel of stelsleutel die in een ronddraaiend onderdeel van het elektrische gereedschap is achtergelaten kan leiden tot persoonlijk letsel.*

- e) **Rek u niet te ver uit. Blijf altijd stevig en in balans op de grond staan.** Dit zorgt voor betere controle van het elektrische gereedschap in onverwachte situaties.
- f) **Draag geschikte kleding. Draag geen loszittende kleding of sieraden. Houd uw haar, kleding en handschoenen uit de buurt van bewegende onderdelen.** Loszittende kleding, sieraden of lang haar kunnen door bewegende delen worden gegrepen.
- g) **Als er in apparaten wordt voorzien voor het aansluiten van stofverwijdering- of verzamelapparatuur, zorg er dan voor dat deze correct worden aangesloten en gebruikt.** Het gebruik van een stofverzamelaar kan aan stof gerelateerde gevaren verminderen.

4) Gebruik en Verzorging van Elektrisch Gereedschap

- a) **Forceer het gereedschap niet. Gebruik het juiste elektrische gereedschap voor uw toepassing.** Het juiste elektrische gereedschap voert de werkzaamheden beter en veiliger uit waarvoor het is ontworpen.
- b) **Gebruik het gereedschap niet als de schakelaar het niet aan en uit kan zetten.** Ieder gereedschap dat niet met de schakelaar kan worden bediend is gevaarlijk en moet worden gerepareerd.
- c) **Haal de stekker uit het stopcontact en/of neem de accu uit het gereedschap voordat u aanpassingen uitvoert, accessoires verwisselt, of het elektrische gereedschap opbergt.** Dergelijke preventieve veiligheidsmaatregelen verminderen het risico dat het elektrische gereedschap per ongeluk opstart.
- d) **Bewaars gereedschap dat niet wordt gebruikt buiten het bereik van kinderen en laat niet toe dat personen die onbekend zijn met het elektrische gereedschap of deze instructies het gereedschap bedienen.** Elektrische gereedschappen zijn gevaarlijk in handen van ongetrainde gebruikers.
- e) **Onderhoud elektrische gereedschappen. Controleer op verkeerde uitlijning en het grijpen van bewegende onderdelen, breuk van onderdelen en andere omstandigheden die de werking van het gereedschap nadelig kunnen beïnvloeden. Zorg dat het gereedschap voor gebruik wordt gerepareerd als het beschadigd is.** Veel ongelukken worden veroorzaakt door slecht onderhouden gereedschap.
- f) **Houd snijdgereedschap scherp en schoon.** Correct onderhouden snijdgereedschappen met scherpe snijdranden lopen minder snel vast en zijn gemakkelijker te beheersen.
- g) **Gebruik het elektrische gereedschap, de accessoires en gereedschapsonderdelen enz. in overeenstemming met deze instructies, waarbij u rekening houdt met de werkomstandigheden en de werkzaamheden die dienen te worden uitgevoerd.** Gebruik van het elektrische gereedschap voor werkzaamheden die anders zijn dan het bedoelde gebruik, kunnen leiden tot een gevaarlijke situatie.

5) Gebruik en Verzorging van Gereedschap op Accu

- a) **Gebruik alleen de lader die door de fabrikant wordt opgegeven.** Een lader die geschikt is voor één accutype, kan een risico op brand veroorzaken indien gebruikt met een andere accu.
- b) **Gebruik elektrische gereedschappen uitsluitend met speciaal omschreven accu's.** Gebruik van andere accu's kan leiden tot letsel en brandgevaar.
- c) **Als de accu niet in gebruik is, dient u deze uit de buurt te houden van andere metalen voorwerpen zoals paperclips, munten, sleutels, spijkers, schroeven of andere kleine metalen voorwerpen die een verbinding van het ene contactpunt met het andere kunnen maken.** Het kortsluiten van de accucontactpunten samen kan brandwonden of brand veroorzaken.
- d) **Als het gereedschap te zwaar wordt belast, kan er vloeistof uit de accu lekken; vermijd contact hiermee. Als u per ongeluk hier toch mee in contact komt, spoelt u met water. Als de vloeistof in contact met de ogen komt, dient u daarnaast medische hulp in te roepen.** Vloeistof afkomstig uit de accu kan irritatie of brandwonden veroorzaken.

6) Service

- a) **Zorg dat u gereedschap wordt onderhouden door een erkende reparateur die uitsluitend identieke vervangende onderdelen gebruikt.** Dit zorgt ervoor dat de veiligheid van het gereedschap blijft gegarandeerd.

Aanvullende veiligheidsvoorschriften voor heggenscharen



WAARSCHUWING: De knipelementen werken nog enige tijd nadat de machine is uitgeschakeld.

- **Houd alle lichaamsdelen weg bij het mes. Verwijder geen geknipt materiaal en houd geen te knippen materiaal vast wanneer de messen in beweging zijn.** Nadat u de schakelaar hebt omgezet, blijven de messen bewegen. Een moment van onoplettendheid bij het gebruik van de heggenschaar kan leiden tot ernstige verwondingen.
- **Draag de heggenschaar aan de handgreep wanneer het mes niet meer in beweging is en let er daarbij op dat u niet de aan/uit-schakelaar bedient.** Door de heggenschaar op de juiste manier te dragen vermindert u gevaar van onbedoeld starten en van persoonlijk letsel dat daarvan het gevolg kan zijn.
- **Plaats altijd de kap over het mes wanneer u de heggenschaar vervoert of opbergt.** Door de heggenschaar op de juiste manier te hanteren vermindert u gevaar van persoonlijk letsel door de messen.
- **Wanneer u vastgelopen materiaal verwijdert of onderhoud aan het apparaat verricht, is het belangrijk dat alle schakelaars in de uit-stand staan en de accu is verwijderd of losgekoppeld.** Wanneer u de heggenschaar

onverwacht in werking stelt, terwijl u vastgelopen materiaal verwijderd of onderhoud verricht, kan ernstig letsel ontstaan.

- **Houd de heggenschaar uitsluitend vast bij de geïsoleerde handgrepen, omdat het mes verborgen bedrading kan raken.** Wanneer een draad onder spanning wordt geraakt door de messen, komen onbedekte metalen onderdelen van de heggenschaar onder spanning te staan en kunt u een elektrische schok krijgen.
- **Houd alle elektriciteitsdraden en -kabels weg van de plek waar u knipt.** Snoeren en kabels kunnen door de heggen en struiken aan het oog onttrokken worden en per ongeluk door het mes worden doorgesneden.
- **Gebruik de heggenschaar niet onder slechte weersomstandigheden gebruiken, vooral niet wanneer er onweer dreigt.** U loopt dan minder het risico door de bliksem te worden getroffen.
- **Beperk het risico van elektrocutie, gebruik de heggenschaar met het verlengstuk nooit in de buurt van elektriciteitsdraden.** Contact met of gebruik in de buurt van elektriciteitsdraden kan ernstig letsel of een elektrische schok met de dood tot gevolg, veroorzaken.
- **Bedien de heggenschaar met verlengstuk altijd met twee handen.** Houd de heggenschaar met verlengstuk altijd met twee handen vast zodat u niet de controle kunt verliezen.
- **Draag altijd een beschermend hoofddeksel wanneer u boven uw hoofd met de heggenschaar met verlengstuk werkt.** Er kunnen takken op uw hoofd vallen en u ernstig verwonden.
- **Controleer de heg op voorwerpen, zoals afrastering.**
- *De heggenschaar is bedoeld voor gebruik op grondniveau en niet op ladders of andere wankel verhogingen; de gebruiker moet bij begin van de werkzaamheden met de heggenschaar controleren dat de vergrendeling(en) van eventuele bewegende onderdelen (bijv., het element met de verlengde as en bewegende kop) in de vergrendelde stand staan.*
- *Het bedoeld gebruik wordt beschreven in deze gebruiksaanwijzing. Het gebruik van een accessoire of hulpstuk of het uitvoeren van een handeling met dit gereedschap voor andere doeleinden dan wordt geadviseerd in deze gebruiksaanwijzing, kan leiden tot gevaar voor persoonlijk letsel en/of materiële schade.*
- *Draag het gereedschap niet met uw handen op de voorste handgreep, de schakelaar of de aan/uit-schakelaar als de accu niet is uitgenomen.*
- *Als u nog niet eerder met een heggenschaar hebt gewerkt, vraag dan een ervaren gebruiker u praktische aanwijzingen te geven, en bestudeer ook deze handleiding.*
- *Raak de schaarbladen nooit aan wanneer het gereedschap werkt.*
- *Probeer nooit de bladen tot stilstand te dwingen.*
- *Leg het gereedschap pas neer wanneer de bladen volledig tot stilstand zijn gekomen.*
- *Controleer de bladen regelmatig op beschadigingen en slijtage. Gebruik het gereedschap niet wanneer de bladen beschadigd zijn.*

- *Ga voorzichtig te werk en vermijd harde voorwerpen (bijv. metalen draad, afrasteringen) tijdens het knippen. Als u per ongeluk een dergelijk voorwerp raakt, schakel het gereedschap dan onmiddellijk uit en controleer het op beschadiging.*
- *Als het gereedschap abnormaal begint te trillen, schakel het dan onmiddellijk uit, neem de accu uit en controleer het gereedschap op beschadigingen.*
- *Als het gereedschap hapert, schakel het dan onmiddellijk uit. Neem de accu uit voordat u probeert de obstructie te verwijderen.*
- *Plaats na gebruik de meegeleverde kap voor het schaarblad over de schaar. Berg het gereedschap op en let er daarbij op dat het schaarblad niet onbedekt is.*
- *Zorg er altijd voor dat alle beschermkappen zijn gemonteerd wanneer u het gereedschap gebruikt. Probeer nooit gereedschap dat incompleet is of gereedschap waarop ongeautoriseerde modificaties zijn uitgevoerd, te gebruiken.*
- *Laat nooit kinderen het gereedschap gebruiken.*
- *Let goed op materiaal dat u afknipt en dat van boven van de heg valt.*
- *Houd het gereedschap altijd met beide handen vast en aan de handgrepen die zijn meegeleverd.*

Overige risico's

Overige risico's kunnen optreden wanneer het gereedschap niet wordt gebruikt conform de bijgevoegde veiligheidsaansluitingen. Deze risico's kunnen het gevolg zijn van verkeerd gebruik, langdurig gebruik, enzovoorts.

Ook al worden de relevante veiligheidsvoorschriften en de veiligheidsvoorzieningen toegepast, sommige risico's kunnen niet worden vermeden. Deze omvatten:

- *verwondingen die worden veroorzaakt door het aanraken van draaiende/bewegende onderdelen,*
- *verwondingen die worden veroorzaakt bij de vervanging van onderdelen, bladen of accessoires,*
- *verwondingen die worden veroorzaakt door langdurig gebruik van een apparaat. Als u een apparaat langdurig moet gebruiken, neem dan regelmatig een pauze.*
- *gehoorbeschadiging,*
- *gezondheidsrisico's als gevolg van de inademing van stof tijdens het gebruik van uw gereedschap (bijv. als u werkt met hout, vooral eiken, beuken of MDF).*

Elektrische veiligheid

De elektrische motor is slechts voor één voltage ontworpen. Controleer altijd of het voltage van de accu overeenkomt met het voltage op het typeplaatje. Zorg er ook voor dat het voltage van uw oplader overeenkomt met dat van uw stroomvoorziening.



Uw DEWALT oplader is dubbel geïsoleerd in overeenstemming met EN60335; daarom is geen aarding nodig.

Als het stroom snoer is beschadigd, moet het worden vervangen door een speciaal geprepareerd snoer dat leverbaar is via het DEWALT servicecentrum.

Een verlengsnoer gebruiken

U dient geen verlengsnoer te gebruiken, tenzij dit absoluut noodzakelijk is. Gebruik een goedgekeurd verlengsnoer dat geschikt is voor de stroominvoer van uw oplader (zie **Technische gegevens**). De minimale geleidergrootte is 1 mm²; de maximale lengte is 30 m.

Als u een haspel gebruikt, dient u het snoer altijd volledig af te rollen.

BEWAAR DEZE INSTRUCTIES

Laders

DEWALT laders hoeven niet te worden afgesteld en zijn zo ontworpen dat zij zeer gemakkelijk in het gebruik zijn.

Belangrijke veiligheidsinstructies voor alle acculaders

BEWAAR DEZE INSTRUCTIES: Deze handleiding bevat belangrijke instructies voor de veiligheid en voor de bediening van geschikte batterijladers (raadpleeg **Technische Gegevens**).

- Lees voordat u de lader gebruikt, alle instructies en aanwijzingen voor de veiligheid op de lader, de accu en het product dat de accu gebruikt.



WAARSCHUWING: Gevaar voor elektrische schok. Laat geen vloeistof in de lader dringen. Dit zou kunnen leiden tot een elektrische schok.



WAARSCHUWING: Wij adviseren een aardlekschakelaar met een reststroomwaarde van 30mA of minder te gebruiken.



VOORZICHTIG: Gevaar voor brandwonden. Beperk het risico van letsel, laad alleen oplaadbare accu's op van het merk DEWALT. Andere typen accu's zouden uit elkaar kunnen springen en persoonlijk letsel en schade kunnen veroorzaken.



VOORZICHTIG: Houd toezicht op kinderen zodat zij niet met het apparaat kunnen spelen.

OPMERKING: Onder bepaalde omstandigheden, wanneer de stekker van de lader in het stopcontact zit, kunnen de niet-afgedekte laadcontacten binnenin de lader door materiaal of een voorwerp worden kortgesloten. Bepaalde materialen die geleidend zijn, zoals, maar niet uitsluitend, staalwol, aluminiumfolie of een opeenhoping van metaalachtige deeltjes, kunnen beter bij de holtes van de lader worden weggehouden. Trek altijd de stekker uit het stopcontact wanneer er geen accu in de lader zit. Trek de stekker van de lader uit het stopcontact voordat u de lader gaat reinigen.

- **Probeer NIET de accu op te laden met andere laders dan die in deze handleiding worden beschreven.** De lader en de accu zijn speciaal voor elkaar ontworpen.
- **Deze laders zijn niet bedoeld voor een andere toepassing dan het opladen van oplaadbare accu's van DEWALT.** Andere toepassingen kunnen leiden tot het gevaar van brand, elektrische schok of elektrocutie.
- **Stel de lader niet bloot aan regen of sneeuw.**

- **U kunt beter niet aan het snoer trekken wanneer u de stekker van de lader uit het stopcontact trekt.** Er is dan minder risico op beschadiging van het snoer en van de stekker.
- **Het is belangrijk dat u het snoer zo plaats dat niemand erop kan stappen of erover kan struikelen, en het snoer niet op een andere manier kan beschadigen of onder spanning kan komen te staan.**
- **Gebruik alleen een verlengsnoer als het er werkelijk niet anders kan.** Gebruik van een ongeschikt verlengsnoer kan het risico van brand, elektrische schok of elektrocutie tot gevolg hebben.
- **Plaats niet iets boven op een lader en plaats de lader niet op een zacht oppervlak omdat hierdoor de ventilatiesleuven kunnen worden geblokkeerd en de lader binnenin veel te heet wordt.** Plaats de lader niet in de buurt van een warmtebron. De lader wordt geventileerd door sleuven boven en onder in de behuizing.
- **Gebruik de lader niet met een beschadigd snoer of een beschadigde stekker—laat deze onmiddellijk vervangen.**
- **Gebruik de lader niet als er hard op is geslagen, als de lader is gevallen of op een andere manier beschadigd is.** Breng de lader naar een erkend servicecentrum.
- **Haal de lader niet uit elkaar; breng de lader naar een erkend servicecentrum wanneer service of reparatie nodig is.** Onjuiste montage kan leiden tot het risico van een elektrische schok, elektrocutie of brand.
- Als het netsnoer is beschadigd, moet het onmiddellijk worden vervangen door de fabrikant, een servicemonteur van de fabrikant of een dergelijk vakbekwaam persoon, zodat risico is uitgesloten.
- **Trek de stekker van de lader uit het stopcontact voordat u de lader gaat schoonmaken.** Er is dan minder risico van een elektrische schok. Het risico is niet minder wanneer u de accu verwijderd.
- Probeer **NOOIT** 2 laders op elkaar aan te sluiten.
- **De lader is ontworpen voor de 230V stroomvoorziening van een woning. Probeer de lader niet te gebruiken op een andere spanning.** Dit geldt niet voor de 12V-lader.





Een accu opladen (Afb. [Fig.] B)

1. Steek de lader in een geschikt stopcontact voordat u de accu insteekt.
2. Plaats de accu 6 in de lader, en let er daarbij op dat de accu geheel in de lader komt te zitten. Het rode lampje (opladen) knippert herhaaldelijk en dat duidt erop dat het laadproces is gestart.
3. Een volledig opgeladen accu wordt aangegeven door het rode lampje dat constant AAN blijft. De accu is nu volledig opgeladen en kan worden gebruikt of kan in de acculader blijven zitten. Duw, als u de accu uit de lader wilt nemen, op de accu-vrijgaveknop 7 op de accu.

OPMERKING: U kunt maximale prestaties en levensduur van lithium-ion-accu's garanderen door de accu's volledig op te laden voordat u deze voor het eerst in gebruik neemt.

Werking van de lader

Raadpleeg onderstaande indicatoren voor de laadstatus van de accu.

	Laden van de accu	— — — —
	Accu opgeladen	—————
	Hot/Cold Pack Delay (Vertraging Hete/Koude Accu)	— ● — ● — ●
	Probleem met accu of lader	● ● ● ● ● ● ● ●

Deze lader is ontworpen om problemen die kunnen ontstaan, te detecteren. Wanneer het rode lampje snel knippert is dat een teken dat er problemen zijn. Neem in dat geval de accu uit en zet de accu weer in de lader. Houdt het probleem aan, probeer dan een andere accu zodat u kunt vaststellen of de lader wel goed werkt. Als de nieuwe accu wel goed wordt opgeladen, is de oorspronkelijke accu kapot en moet deze worden teruggestuurd naar het servicecentrum of bij een inzamelpunt worden ingeleverd voor recycling. Als de nieuwe accu dezelfde problemen geeft als de oorspronkelijke, laat dan de lader en de accu testen bij een erkend servicecentrum.

De geschikte lader(s) laden niet een kapotte accu op. Het lampje zal niet of onregelmatig gaan branden en de lader geeft daarmee aan dat de accu kapot is.

OPMERKING: Dit kan ook betekenen dat er iets mis is met de lader.

Als de lader laat zien dat er een probleem is, laat de lader en de accu dan testen door een geautoriseerd servicecentrum.

Hot/Cold Pack Delay (Vertraging Hete/Koude Accu)

Wanneer de lader waarneemt dat een accu te warm of te koud is, wordt onmiddellijk een Hot/Cold Delay gestart en wordt het laden uitgesteld tot de accu een geschikte temperatuur heeft bereikt. De lader schakelt dan automatisch over op de acculaadstand. Deze functie waarborgt een maximale levensduur van de accu.

Een koude accu zal minder snel worden opgeladen dan een warme accu. De accu zal minder snel opladen gedurende de gehele laadcyclus en zal niet op maximumsnelheid gaan opladen, ook niet als de accu warmer wordt.

Elektronisch Beveiligingssysteem

XR Li-Ion-gereedschap is ontworpen met een Elektronisch Beveiligingssysteem dat ervoor zorgt dat de accu niet te veel wordt geladen, niet te heet wordt of te veel wordt ontladen. Het product zal automatisch uitgeschakeld worden, als het elektronisch beschermingssysteem actief wordt. Als dit gebeurt, zet u de Lithium-ion-accu op de lader, totdat deze volledig geladen is.

Instructies voor het reinigen van de lader



WAARSCHUWING: Gevaar voor elektrische schok. Neem, voordat u met de reiniging begint, de stekker van de lader uit het stopcontact. U kunt stof en vet van de buitenzijde van de lader verwijderen met een doek of een zachte, niet-metalen borstel. Gebruik geen water of schoonmaakmiddelen. Laat nooit vloeistof in het

gereedschap komen; dompel nooit een onderdeel van het gereedschap onder in een vloeistof.

Accu

Belangrijke veiligheidsinstructies voor alle accu's

Als u vervangende accu's bestelt, zorg er dan voor dat u het catalogusnummer en voltage vermeldt.

De accu is niet volledig opgeladen als deze uit de verpakking komt. Voordat u de accu en oplader gebruikt, dient u de onderstaande veiligheidsinstructies te lezen. Volg vervolgens de oplaadprocedures zoals die zijn uitgelegd.

LEES ALLE INSTRUCTIES

- **Laad de accu niet op en gebruik deze niet in een explosieve omgeving, zoals in de nabijheid van ontvlambare vloeistoffen, gassen of stof.** Wanneer u de accu plaatst in of verwijdert uit de lader kan het stof of de damp door een vonk vlamvatten.
- **Gebruik nooit geweld bij het plaatsen van de accu in de lader. Wijzig de accu op geen enkele manier als deze niet past in een lader die niet geschikt is, omdat de accu kan openbarsten waardoor ernstig persoonlijk letsel kan ontstaan.**
- *Laad de accu's alleen op in DEWALT-laders.*
- **Spat NIET met water en dompel de accu niet onder in water of andere vloeistoffen.**
- **Gebruik of bewaar het gereedschap en de accu niet op plaatsen waar de temperatuur 40 °C of meer kan bereiken (bijvoorbeeld in een schuurtje of een metalen loods in de zomer).**
- **Verbrand de accu niet, zelfs niet als deze ernstig beschadigd is of volledig verbruikt.** De accu kan in vuur exploderen. Als lithium ion accu's worden verbrand, komen giftige dampen en materialen vrij.
- **Als de inhoud van de accu in contact met de huid komt, wast u dit onmiddellijk af met water en een milde zeep.** Als accuvloeistof in de ogen komt spoelt u 15 minuten met water in het geopende oog, of totdat de irritatie stopt. Als medische hulp nodig is dient u te vermelden dat de accuelektrolyt is samengesteld uit een mengsel van vloeibare organische carbonaten en lithiumzouten.
- **De inhoud van geopende accucellen kan irritatie aan de luchtwegen veroorzaken.** Zorg voor frisse lucht. Zoek als de symptomen aanhouden medische hulp.



WAARSCHUWING: Gevaar voor brandwonden. Accuvloeistof kan ontvlambaar zijn als deze aan een vonk of vlam wordt blootgesteld.



WAARSCHUWING: Probeer nooit om welke reden dan ook de accu te openen. Als de behuizing van de accu is gescheurd of beschadigd, zet de accu dan niet in de lader. Klem een accu niet vast, laat een accu niet vallen, beschadig een accu niet. Gebruik een accu of lader waar hard op is geslagen, die is gevallen, waar overheen is gereden of die op welke manier dan ook is beschadigd (dat wil zeggen, doorboord met een spijker, geraakt

met een hamer, vertrap) niet. Een elektrische schok of elektrocutie kan het gevolg zijn. Breng beschadigde accu's terug naar het servicecentrum zodat ze kunnen worden gerecycled.



WAARSCHUWING: Brandgevaar. Berg de accu niet op en vervoer de accu niet op een manier dat metalen voorwerpen in contact kunnen komen met de aansluitpunten van de accu. Bijvoorbeeld, steek de accu niet in een schortzak, broekzakken, gereedschapskisten, gereedschapsdozen, laden, enz., waar een losse spijkers, schroeven, sleutels, enz. liggen.



VOORZICHTIG: Plaats het gereedschap wanneer het niet in gebruik is, op z'n zijkant op een stabiel oppervlak waar het niet kan vallen of omvallen. Sommige gereedschappen met grote accu's kunnen rechtop staan op de accu maar kunnen gemakkelijk worden omgegooid.

Transport



WAARSCHUWING: Brandgevaar. Tijdens het transport kunnen accu's mogelijk vlam vatten als de aansluitingen van de accu onbedoeld in aanraking komen met geleidende materialen. Controleer dat tijdens het transport de aansluitingen van de accu afgeschermd zijn en goed geïsoleerd van materialen die ermee in contact kunnen komen en kortsluiting kunnen veroorzaken.

DEWALT accu's voldoen aan alle van toepassing zijn verzendvoorschriften zoals deze zijn bepaald door de bedrijfstak en door wettelijke normen, zoals Aanbevelingen voor het Transport van Gevaarlijke Goederen van de UN; Voorschriften voor Gevaarlijke Goederen van de International Air Transport Association (IATA), Voorschriften Internationale Maritieme Gevaarlijke Goederen (IMDG) en de Europese Overeenkomst Betreffende het Internationale Vervoer van Gevaarlijke Goederen over de Weg (ADR). Lithium-ion cellen en accu's zijn getest in overeenstemming met Hoofdstuk 38,3 van de Aanbevelingen voor het Transport van Gevaarlijke Goederen Handleiding van Testen en Criteria.

In de meeste gevallen zal bij de verzending van een DEWALT-accu deze naar verwachting worden geclassificeerd als volledig gereguleerd Klasse 9 Gevaarlijk materiaal. Over het algemeen zullen alleen verzendingen die een lithium-ion-accu bevatten met een energie-classificatie hoger dan 100 Wattuur (Wh), moeten worden verzonden als volledig gereguleerd Klasse 9. Bij alle lithium-ion-accu's wordt de Wattuur-classificatie op de accu vermeld. Verder adviseert DEWALT in verband met complicaties met de voorschriften, lithium-ion-accu's niet als luchtvracht alleen te verzenden, ongeacht de Wattuur-classificatie. Zendingen van gereedschap met accu's (combo-sets) kunnen naar verwachting per luchtvracht worden verzonden, als de Wattuur-classificatie van de accu niet hoger is dan 100 Wh. Ongeacht of een verzending wordt geacht een vrijstelling te hebben of volledig voorgeschreven, is voor de verantwoordelijkheid van de verzender de meest recente voorschriften voor verpakking, labeling/markering en vereisten ten aanzien van documentatie.

De informatie die in dit hoofdstuk van de handleiding wordt verstrekt, wordt verstrekt in goed vertrouwen en wordt geacht nauwkeurig te zijn op het moment dat het document werd opgesteld. Er wordt echter geen garantie gegeven, impliciet of expliciet. Het is voor de verantwoordelijkheid van de koper ervoor te zorgen dat zijn activiteiten in overeenstemming zijn met de geldende voorschriften.

Aanbevelingen voor opslag

1. De beste plaats om het apparaat op te bergen is koel en droog, uit direct zonlicht en niet in overmatige hitte of koude. Voor optimale accuprestaties en levensduur bergt u accu's op bij kamertemperatuur als deze niet in gebruik zijn.
2. Wanneer u de accu lange tijd opbergt, kunt u deze voor optimale resultaten het beste volledig opgeladen opslaan op een koele, droge plaats buiten de lader.

OPMERKING: Accu's kunnen beter niet volledig ontladen worden opgeslagen. De accu moet voor gebruik weer worden opgeladen.

Labels op de oplader en accu

Behalve de pictogrammen die in deze handleiding worden gebruikt, kunnen de volgende pictogrammen op de labels op de lader en op de accu staan:



Lees gebruiksaanwijzing voor gebruik.



Zie **Technische gegevens** voor de oplaadtijd.



Niet doorboren met geleidende voorwerpen.



Laad geen beschadigde accu's op.



Niet blootstellen aan water.



Zorg dat defecte snoeren onmiddellijk worden vervangen.



Uitsluitend opladen tussen 4 °C en 40 °C.



Alleen voor gebruik binnenshuis.



Bied de accu als chemisch afval aan en houd rekening met het milieu.



Laad DEWALT-accu's alleen op met de aangewezen DEWALT-laders. Wanneer u andere accu's dan de aangewezen DEWALT-accu's oplaadt met een DEWALT-lader dan kunnen deze barsten of kan dit leiden tot andere gevaarlijke situaties.



Gooi de accu niet in het vuur



Richtlijn 2000/14/EG:
gegarandeerd geluidsvermogen.

Accutype

De DCM586 werkt op een 36-V accu.

Deze accu's kunnen worden gebruikt: DCB496, DCB497.

Raadpleeg **Technische Gegevens** voor meer informatie.

Inhoud van de verpakking

De verpakking bevat:

- 1 Heggenschaar
- 1 Schouderriem
- 1 Gebruiksaanwijzing

OPMERKING: Accu's en laders worden apart verkocht

- *Controleer of het gereedschap, de onderdelen of accessoires mogelijk zijn beschadigd tijdens het transport.*
- *Neem de tijd om deze handleiding grondig door te lezen en te begrijpen voordat u de apparatuur gebruikt.*

Markering op het gereedschap

De volgende pictogrammen staan op het gereedschap vermeld:



Lees gebruiksaanwijzing voor gebruik.



Draag gehoorbescherming.



Draag oogbescherming.



Draag bescherming van uw hoofd.



Draag anti-slip schoeisel.



Wees bedacht op vallende voorwerpen.



Stel het apparaat niet bloot aan regen of een hoog vochtgehalte en laat het niet buiten staan terwijl het regent.



Schakel het gereedschap uit. Voordat u onderhoud aan het apparaat uitvoert, dient u de accu uit het apparaat te verwijderen.



Zorg ervoor dat omstanders uit de buurt blijven.



Houd uw handen weg bij mes.



Electrocutiegevaar. Blijf minimaal 10 meter uit de buurt van bovengrondse kabels.



Positie Datumcode (Afb. W)

De datumcode **31**, die ook het jaar van fabricage bevat, is binnen in de behuizing geprint.

Voorbeeld:

2017 XX XX

Jaar van fabricage

Beschrijving (Afb. A)



WAARSCHUWING: Pas het gereedschap of een onderdeel ervan nooit aan. Dit kan schade of persoonlijk letsel tot gevolg hebben.

- 1 Aan/uit-schakelaar
- 2 Hendel voor vergrendeling in de uit-stand
- 3 Handgreep
- 4 Hulphandgreep
- 5 Motorbehuizing
- 6 Accu
- 7 Accu-ontgrendelknop
- 8 Verlengde stang van de heggenschaar
- 9 Afstellingshendel van de verlengde stang
- 10 Bevestigingspunt van de riem
- 11 Trimmer-mes
- 12 Draaiende trimmer-kop
- 13 Knop voor vergrendeling in de Uit-stand trimmer-kop
- 14 Handgreep trimmer-kop

Gebruiksdoel

De DeWALT heggenschaar DCM586 is ontworpen voor toepassing bij professionele werkzaamheden in de tuinbouw.

GEBRUIK ZE NIET bij natte omstandigheden of in de aanwezigheid van ontvlambare vloeistoffen of gassen.

De heggenschaar met verlengde stang is professioneel elektrisch gereedschap.

LAAT GEEN kinderen in contact met het gereedschap komen. Toezicht is vereist als onervaren gebruikers dit gereedschap bedienen.

- Dit product is niet bedoeld voor gebruik door personen (waaronder kinderen) die verminderde fysieke, sensorische of psychische vermogens hebben of die het ontbreekt aan ervaring en/of kennis of bekwaamheden, als dat niet gebeurt onder toezicht van een persoon die verantwoordelijk is voor hun veiligheid. Kinderen mogen nooit alleen worden gelaten met dit product zodat ze ermee zouden kunnen spelen.

MONTAGE EN AANPASSINGEN



WAARSCHUWING: Om het gevaar op ernstig persoonlijk letsel te verminderen, zet u het gereedschap uit en ontkoppelt u de accu, voordat u enige aanpassing maakt of hulpstukken of

accessoires verwijderd/installeert. Het onbedoeld opstarten kan letsel veroorzaken.



WAARSCHUWING: gebruik alleen de accusets en laders van DeWALT.

De accu in het gereedschap zetten en uit het gereedschap verwijderen (Afb. C–E)

OPMERKING: Voor het beste resultaat is het belangrijk dat u de accu **6** volledig oplaat.



WAARSCHUWING: Controleer voordat u de accu verwijderd of plaatst dat de Aan/Uit-hendel is vergrendeld in de uit-stand, zodat het apparaat niet kan worden ingeschakeld.

De accu plaatsen

Steek de accu **6** in de accubehuizing, zoals wordt getoond in Afbeelding C tot deze geheel op z'n plaats zit en u een klik hoort.

Controleer dat de accu geheel op z'n plaats zit en goed is vergrendeld.

De accu uitnemen

1. Druk op de ontgrendelingsknop **7** en trek de accu stevig uit de accubehuizing.
2. Zet de accu in de lader zoals wordt beschreven in het ladergedeelte van deze handleiding.

Vermogenmeter (Afb. E)

Er zijn DeWALT-accu's met een vermogenmeter en deze bestaat uit drie groene LED-lampjes die een aanduiding geven van de hoeveelheid lading die de accu nog heeft.

U kunt de vermogenmeter inschakelen door de knop van de vermogenmeter in te drukken. Een combinatie van de drie groene LED-lampjes gaat branden en dat geeft een aanduiding van de hoeveelheid lading die de accu nog heeft. Wanneer de lading in de accu onder het bruikbare niveau ligt, gaat de vermogenmeter niet branden en moet de accu worden opgeladen.

OPMERKING: De brandstofmeter geeft slechts een indicatie van de hoeveelheid lading die de accu nog heeft. De meter geeft geen aanwijzingen over de functionaliteit van het gereedschap en is onderhevig aan schommelingen afhankelijk van productcomponenten, temperatuur en de toepassing door de eindgebruiker.

De schouderriem bevestigen en afstellen (Afb. F)

De heggenschaar met verlengde stang wordt geleverd met een verstelbare schouderriem.

1. Klik de vergrendeling **15** van de schouderriem op de bevestiging van de riem **10** die zich op het apparaat bevindt, vlak voor de AAN/UIT-schakelaar, zoals wordt getoond. Stel de riem af zodat deze over uw schouder past.

De trimmer-kop draaien (Afb. G, H, K)

De trimmer-kop draait 105 graden en kan binnen dat bereik in 8 verschillende posities worden vergrendeld. Zorg ervoor dat

uw vingers niet bekneld raken, pak niet de messen vast. Draag handschoenen en houd het apparaat vast zoals wordt getoond in Afbeelding K.



WAARSCHUWING: Controleer, voordat u de accu in het apparaat zet, dat de trimmer-kop in een stand is vergrendeld.

De trimmer-kop draaien

1. Pak met één hand stevig de handgreep van de stang vast, en druk met de andere hand op de knop **13** voor vergrendeling in de uit-stand en laat de trimmer-kop draaien door in de handgreep **14** van de trimmer-kop te knijpen, zoals wordt getoond in Afbeelding G.
2. Vergrendelde trimmer-kop in één van de acht werkstanden zoals wordt getoond in Afbeelding H. U kunt de trimmer-kop op z'n plaats vergrendelen door de handgreep **14** van de trimmer-kop los te laten. Controleer vooral dat de trimmer-kop is vergrendeld door te proberen de motorbehuizing te bewegen. Is de trimmer-kop niet vergrendeld, draai de kop dan naar het dichtstbijzijnde vergrendelpunt.

De lengte van de stang afstellen (Afb. I, J)



WAARSCHUWING: Controleer altijd dat de hendel voor de afstelling van de verlengde stang volledig is vergrendeld en dat de verlengde stang niet beweegt, voordat u het gereedschap gebruikt of verplaatst. Wanneer de hendel van de afstelling van de verlengde stang niet is vergrendeld, kan dat ertoe leiden dat de kop van het gereedschap onverwacht beweegt, waardoor een gevaarlijke situatie kan ontstaan. Controleer zo nu en dan de hendel van de afstelling van de verlengde stang zodat u zeker weet dat deze volledig is vergrendeld.



WAARSCHUWING: De lengte van de verlengde stang is beperkt. Stop met duwen / trekken zodra u weerstand voelt. Schuif de verlengde stang niet verder uit dan nodig is om de heggen die u wilt knippen te bereiken. Probeer niet het product te gebruiken op een lengte waarop u niet steeds uw voeten vast aan de grond kunt houden en uw evenwicht kunt bewaren.

1. Ontgrendel de hendel **9** van de afstelling van de verlengde stang, zoals wordt getoond in Afbeelding I.
2. Schuif met één hand stevig op de hulphandgreep van de stang **4** de verlengde stang **8** uit met de andere hand, zoals wordt getoond in Afbeelding J. Zo komt de verlengde stang te voorschijn.

OPMERKING: Het gereedschap kan worden gebruikt op iedere lengte van de verlengde stang

3. Vergrendel, wanneer de gewenste lengte is bereikt, de hendel **9** van de afstelling van de stang, zodat de stang op z'n plaats is vergrendeld. Controleer dat de verlengde stang niet beweegt.

BEDIENING

Instructies voor gebruik

 **WAARSCHUWING:** *Houd u altijd aan de veiligheidsinstructies en van toepassing zijnde voorschriften.*

 **WAARSCHUWING:** *Om het gevaar op ernstig persoonlijk letsel te verminderen, zet u het gereedschap uit en ontkoppelt u de accu, voordat u enige aanpassing maakt of hulpstukken of accessoires verwijdt/installeert. Het onbedoeld opstarten kan letsel veroorzaken.*

Juiste positie van de handen (Afb. A, K)

 **WAARSCHUWING:** *Om het risico op ernstig persoonlijk letsel te verminderen, dient u **ALTIJD** de handen in de juiste positie te hebben, zoals afgebeeld.*

 **WAARSCHUWING:** *Om het risico op ernstig persoonlijk letsel te verminderen, houdt u het **ALTIJD** stevig vast, anticiperend op een plotseling reactie.*

Voor een juiste positie van de handen zet u één hand op de hoofdhandgreep **3** en één hand op de hulphandgreep **4**.

De heggenschaar op de stang in- en uitschakelen (Afb. A)

Let erop dat de trimmer-kop in één van de acht werkstanden is vergrendeld. Raadpleeg het gedeelte **De trimmer-kop draaien**.

U schakelt het apparaat in door op de hendel **2** voor vergrendeling in de Uit-stand in te knijpen en vervolgens de Aan/Uit-schakelaar **1** in te knijpen.

U schakelt het apparaat uit door de Aan/Uit-schakelaar en de hendel voor vergrendeling in de Uit-stand los te laten.

 **WAARSCHUWING:** *Probeer nooit de Aan/Uit-schakelaar in de ingeschakelde stand te vergrendelen.*

OPMERKING: Wanneer de trimmer-kop in de stand voor opslag is vergrendeld, kunt u het apparaat niet inschakelen.

Voordat u de heggenschaar op de stang in gebruik neemt

 **WAARSCHUWING:** *Het apparaat is niet ontworpen voor beveiliging tegen elektrische schok in het geval van contact met elektrische leidingen boven uw hoofd. Raadpleeg lokale voorschriften voor veilige afstand tot elektriciteitsdraden boven uw hoofd en zorg ervoor dat de werkstand veilig is en stevig vergrendeld voordat u de heggenschaar op de verlengde stang gaat gebruiken.*

- Om veilig te kunnen werken moet u alle instructies lezen en begrijpen, voordat u de heggenschaar op de stang gaat gebruiken. Volg alle veiligheidsinstructies op. Als u nalaat alle veiligheidsinstructies die hieronder worden vermeld, op te volgen, kan dat ernstig persoonlijk letsel tot gevolg hebben.
- Kijk wat u doet. Gebruik uw gezond verstand. Gebruik de heggenschaar op de stang niet wanneer u moe bent.

- Alleen volwassenen die goed zijn geïnstrueerd, mogen de heggenschaar op de stang gebruiken. Laat nooit kinderen ermee werken.
- Gebruik het apparaat niet voor een andere taak dan waarvoor het is bedoeld.
- Laat niet kinderen of niet-geïnstrueerde volwassenen dit apparaat gebruiken.
- Draag altijd een goedgekeurde helm wanneer u de heggenschaar op de stang boven uw hoofd gebruikt. Er kunnen takken op uw hoofd vallen en u ernstig verwonden.
- Draag de volgende veiligheidsvoorzieningen wanneer u met de heggenschaar op de stang werkt:
 - bescherming van uw hoofd
 - handschoenen van zware kwaliteit
 - stevig schoeisel
 - veiligheidsbril of een gezichtsscherm
 - masker voor uw gezicht of een stofmasker (als u werkt in een stoffige omgeving)
- Draag geen loszittende kledingstukken of wat voor sieraden dan ook, die kunnen vast komen te zitten in de messen of in onderdelen van de heggenschaar op de stang.
- Zet lang haar tot boven de schouders vast zodat het niet in bewegende delen vast kan komen te zitten.

Terwijl u met de heggenschaar op de stang werkt

- Blijf alert. Gebruik uw gezond verstand terwijl u met het apparaat werkt.
- Houd uw werkomgeving schoon en opgeruimd. Wanneer werkplekken rommelig zijn, kan dat verwondingen tot gevolg hebben.
- Houd kinderen, dieren en omstanders op veilige afstand van het apparaat. Alleen de gebruiker van het apparaat mag in het werkgebied zijn.
- Pak het apparaat stevig vast, met één hand op de hendel van de Aan/Uit-schakelaar en de andere hand op de hendel van de stang.
- Houd uw vinger weg van de Aan/Uit-schakelaar tot u deze gaat gebruiken.
- Controleer, voordat u het apparaat start, dat de messen niet iets raken.
- Houd alle delen van uw lichaam weg bij de messen wanneer de heggenschaar op de stang werkt.
- Draag het apparaat van de ene plaats naar de andere
 - zonder dat de accu in het apparaat zit
 - draag de stang op het evenwichtspunt
 - met de beschermkap van de messen op z'n plaats
- Werk niet met het apparaat bij slecht licht.
- Wissel werken regelmatig af met rustperiodes en verander van werkhouding zodat u minder moe wordt.
- Blijf stevig en in evenwicht staan. Reik niet buiten uw macht. Wanneer u buiten uw macht werkt kan dat tot

gevolg hebben dat u uw evenwicht verliest of scherpe oppervlakken raakt.

- Gebruik onder geen enkele voorwaarde een hulpstuk of accessoire op dit product dat niet bij het product is geleverd, of niet in deze Instructiehandleiding is aangeduid als geschikt voor gebruik met dit product.

Werk niet met de heggenschaar op de stang

- terwijl u onder invloed bent van alcohol, medicijnen of drugs
- in de regen of op vochtige of natte plekken
- waar zeer onbrandbare vloeistoffen of gassen aanwezig zijn
- als het apparaat is beschadigd, niet goed is afgesteld of niet volledig en stevig in elkaar is gezet
- als de Aan/Uit-schakelaar niet goed werkt. De messen moeten ten stillstand komen wanneer u de Aan/Uit-schakelaar loslaat. Laat een niet goed functionerende schakelaar vervangen in een erkend servicecentrum.
- terwijl u haast hebt
- in een boom of op een ladder
- op een antenne-installatie, een emmer of op een stelling
- bij harde wind of stormachtig weer

Instructies voor het knippen (Fig. A, K–P)



GEVAAR: HOUD UW HANDEN ALTIJD WEG BIJ DE MESSEN.



WAARSCHUWING: Ga voorzichtig te werk zodat u zich niet verwondt, neem het volgende in acht:

- LEES VOOR GEBRUIK DE INSTRUCTIEHANDLEIDING. BEWAAR DEZE INSTRUCTIEHANDLEIDING.
- Controleer voor gebruik de heg op vreemde voorwerpen, zoals draden of schuttingen.
- HOUD DE HANDEN OP DE HANDGREPEN. REIK NIET BUITEN UW MACHT.
- NIET GEBRUIKEN ONDER NATTE OMSTANDIGHEDEN.



VOORZICHTIG: NA UITSCHAKELING KAN HET NOG EVEN DUREN VOORDAT HET MES STILSTAAT.

OPMERKING: Wanneer het mes vastloopt op grote takken kan het gereedschap beschadigd raken.

WERKPOSITIES (Afb. K–M) – Houd uw voeten stevig aan de grond en blijf in evenwicht, reik niet buiten uw macht. Draag een veiligheidsbril, antislip-schoeisel tijdens het knippen. Houd het gereedschap stevig met beide handen vast en schakel het gereedschap in. Houd de heggenschaar altijd vast zoals in Afbeelding K wordt getoond, met één hand op de hendel **3** van de schakelaar en één hand op de hulphandgreep **4**. Houd het apparaat nooit vast bij de bij de trimmer-kop **12**.

NIUWE UITLOPERS KNIPPEN (Afb. N) – U werkt het meest doelmatig wanneer u met een brede, zwaaiende beweging de tanden van het mes door de takjes beweegt. Een lichte neerwaartse kanteling van het mes in de richting van de beweging geeft het beste knipresultaat.

RECHTE HEGGEN (Afb. O) – U krijgt uitzonderlijk rechte heggen wanneer u als richtlijn een touwtje spant over de lengte van de heg.

DE ZIJKANTEN VAN HEGGEN KNIPPEN (Afb. P) – Richt de heggenschaar zoals wordt getoond, begin onderaan en zwaai de schaar omhoog.

ONDERHOUD

Uw DeWALT gereedschap op stroom is ontworpen om gedurende een lange tijdsperiode te functioneren met een minimum aan onderhoud. Het continu naar bevredigend functioneren hangt af van de juiste zorg voor het gereedschap en regelmatig schoonmaken.



WAARSCHUWING: Om het gevaar op ernstig persoonlijk letsel te verminderen, zet u het gereedschap uit en ontkoppelt u de accu, voordat u enige aanpassing maakt of hulpstukken of accessoires verwijderd/installeert. Het onbedoeld opstarten kan letsel veroorzaken.



WAARSCHUWING: Neem de accu uit voordat u onderhoud aan de heggenschaar verricht, de heggenschaar schoonmaakt of er materiaal uit verwijderd.

Aan de lader en de accu kan geen onderhoud worden verricht.



Smering (Afb. A, Q)

Your power tool requires no additional lubrication.

1. Maak na gebruik de snijbladen voorzichtig schoon met een oplosmiddel voor hars.
2. Breng na het schoonmaken een lichte film van smeermiddel op het onbedekte snijblad aan.
3. Draai de heggenschaar in verticale stand met de snijbladen naar de grond gericht en laat de heggenschaar enkele seconden lopen zodat het smeermiddel zich kan verspreiden.

Tandwielhuis

1. Breng via de smeernippel **16** met een vetspuit vet op basis van lithium op het tandwielhuis **5** aan.

OPMERKING: U moet steeds na 40 uur werken of vaker bij zware toepassingen, vet aanvullen.

Mes vervangen (Afb. R, S, T, U)



WAARSCHUWING: Scherpe randen. Draag handschoenen wanneer u onderhoud aan het mes van de heggenschaar uitvoert.

Volg onderstaande instructies voor het vervangen van het mes **11** of breng de heggenschaar naar een servicecentrum van de DeWalt-fabriek, een officieel DeWalt-servicecentrum of ander gekwalificeerd servicepersoneel. Gebruik altijd identieke vervangende onderdelen.

1. Neem de accu uit.
2. Draai met een inbussleutel van 4 mm de vier schroeven **17** van de kap los.
3. Wrik de kap **18** los door een schroevendraaier met een platte kop onder de achterzijde van de kap te plaatsen en te draaien.

4. Neem het dunne inlegstuk **19** uit. Verwijder de bovenste verbingsstang **20** van de excentrische nok **21**.
5. Draai met een inbusleutel van 4 mm de schroeven **22** en ringen van de kap los.
6. Licht de voorzijde van het mes **11** op, maak het los van de onderste verbingsstang **23** en trek het mes uit de heggenschaar.

Een mes plaatsen

1. Plaats de schroeven en de ringen **22** uit het oude mes in het gat in het nieuwe mes.
2. Houd de schroeven **22** op het nieuwe mes tegenover de bijbehorende sleuven in de kop van de heggenschaar.
3. Zet de schroeven voor het grootste gedeelte vast. Zet de schroeven niet helemaal vast. Schuif het onderste mes **24** heen en weer, en druk het wat omlaag tot het mes de post **25** op de onderste verbingsstang **23** pakt. Let erop dat de onderste verbingsstang nog op z'n plaats zit.
4. Zet de schroeven **22** van het mes geheel vast.
5. Plaats de bovenste verbingsstang **20** op de excentrische nok **21**. Zorg ervoor dat de post omlaag wijst naar het bovenste mes **26**.
6. Schuif het bovenste mes heen en weer, en druk het wat omlaag tot het mes de post op de bovenste verbingsstang pakt.
7. Plaats het inlegstuk **19** en de kap **18** weer en zet ze vast met de 4 schroeven **17**.

De messen van de schaar zijn gemaakt van hoogwaardig, gehard staal en bij normaal gebruik zal slijpen niet nodig zijn. Maar als u per ongeluk een afrastering, stenen, glas of andere harde voorwerpen raakt, zoals wordt getoond in Afbeelding U, kan er een braam op het mes komen. Het is niet nodig deze braam te verwijderen zolang deze de beweging van het mes van de schaar niet belemmert. Als dat wel het geval is, moet u de accu uitnemen en met een fijne vijl of een slijpsteen de braam verwijderen. Als u de heggenschaar laat vallen, moet u deze zorgvuldig op beschadigingen inspecteren. Als het mes is verbogen, de behuizing is gescheurd, of er zijn handgrepen afgebroken, of u ziet iets anders dat van invloed kan zijn op de werking van de schaar, neem dan contact op met het plaatselijke DEWALT-servicecentrum voor reparatie, voordat u het gereedschap weer in gebruik neemt.

Kunstmest en andere chemicaliën voor de tuin bevatten actieve stoffen die de corrosie van metalen zeer versnellen. Berg het apparaat niet op bij of op kunstmest of chemicaliën.

Maak het apparaat schoon met alleen een milde zeepoplossing en vochtige doek, nadat u de accu hebt uitgenomen. Laat nooit vloeistof in het apparaat komen; pompel nooit een onderdeel van het apparaat onder in een vloeistof. Voorkom dat de messen roesten door er na het schoonmaken een laagje lichte machineolie op aan te brengen.

Slijpen van het blad (Afb. V)

- HOUD HET BLAD VAN DE SCHAAR SCHERP ZODAT HET APPARAAT OPTIMAAL PRESTEERT. EEN BLAD DAT NIET SCHERP IS KNIPT NIET GOED.

- WANNEER U HET BLAD SLIJPT, IS HET BELANGRIJK DAT DE ACCU IS UITGENOMEN.

VERVANG EEN VERBOGEN OF BESCHADIGD BLAD ONMIDDELIJK

U kunt het beste de bladen van de schaar laten slijpen door het servicecentrum van de fabriek van DEWALT. U kunt echter de randen van het blad slijpen met een fijne vijl **27**.

1. Laat de heggenschaar werken tot de bladen **28** van de schaar en de beschermende tanden **29** voldoende van elkaar verwijderd staan en de beschermende tanden niet door de vijl kunnen worden geraakt. VIJL de beschermende tanden niet.
2. Controleer dat de hendel voor de vergrendeling in de uitstand is ingeschakeld, het blad van de schaar is gestopt en de accu is uitgenomen, voordat u het blad van der schaar slijpt.
3. Draag de juiste oogbescherming en handschoenen, ga voorzichtig te werk zodat u zich niet snijdt.
4. Vijl voorzichtig de snijranden van het blad van de schaar met een fijne vijl. Vijl naar de snijrand **30** toe onder de oorspronkelijke snijhoek (38 graden van horizontaal). Vijl alleen de rechte snijranden **30** van de bladen van de schaar. Vijl niet waar de snijrand zich naar het midden van het blad buigt.
5. Draai de heggenschaar om en slijp het onderste blad.
6. Herhaal deze stappen en slijp de tegenovergestelde zijde van elk blad.



Reiniging



WAARSCHUWING: Blaas vuil en stof uit de hoofdbehuizing met droge lucht, zo vaak u ziet dat vuil zich in en rond de luchtopeningen ophoopt. Draag goedgekeurde oogbescherming en een goedgekeurd stofmasker als u deze procedure uitvoert.



WAARSCHUWING: Gebruik nooit oplosmiddelen of andere bijtende chemicaliën voor het reinigen van niet-metalen onderdelen van het gereedschap. Deze chemicaliën kunnen het materiaal dat in deze onderdelen is gebruikt verzwakken. Gebruik een doek die uitsluitend met water en milde zeep is bevochtigd. Zorg dat er nooit enige vloeistof in het gereedschap komt; pompel nooit enig onderdeel van het gereedschap in een vloeistof.

Optionele accessoires



WAARSCHUWING: Aangezien accessoires die niet door DEWALT zijn aangeboden niet met dit product zijn getest, kan het gebruik van dergelijke accessoires met dit gereedschap gevaarlijk zijn. Om het risico op letsel te verminderen dient u uitsluitend door DEWALT aanbevolen accessoires met dit product te gebruiken.

Neem contact op met uw leverancier voor verdere informatie over de geschikte accessoires.

Bescherming van het milieu



Gescheiden inzameling. Producten en batterijen die zijn voorzien van dit symbool, mogen niet bij het normale huishoudelijke afval worden weggegooid.

Producten en batterijen bevatten materialen die kunnen worden teruggewonnen en gerecycled, zodat de vraag naar grondstoffen afneemt. Recycle elektrische producten en batterijen volgens de lokale voorschriften. Nadere informatie is beschikbaar op www.2helpU.com.

Herlaadbare accu

Deze duurzame accu moet herladen worden als hij niet krachtig genoeg blijkt tijdens het uitvoeren van klussen die daarvoor vlot verliepen. Aan het einde van zijn technische levensduur dient u dit werktuig weg te gooien met respect voor het milieu:

- Gebruik de accu helemaal op en verwijder deze vervolgens uit het werktuig.
- Lithium-ion-cellen recyclebaar. Breng ze terug bij uw leverancier of naar het milieupark bij u in de buurt. De ingezamelde accu's zullen worden gerecycled of op juiste wijze tot afval worden verwerkt.

HEKKSAKS

DCM586

Gratulerer!

Du har valgt et DEWALT-verktøy. Mange års erfaring, grundig produktutvikling og innovasjon gjør DEWALT til en meget pålitelig partner for profesjonelle brukere av elektrisk verktøy.

Tekniske data

Batterier og ladere selges separat

DCM586		
Spenning	V_{DC}	36
Type		1
SPM		3700
Vekt (uten batteripakke)	kg	6,1

Støyverdier og vibrasjonsverdier (triax vektor sum) i henhold til EN60745-1:

L_{PA} (lydtrykksnivå)	dB(A)	84,5
L_{WA} (lydeffektnivå)	dB(A)	95,5
K (usikkerhet for det angitte støynivå)	dB(A)	1,5
Verdi vibrasjonsutslipp $a_h =$	m/s^2	3,1
Usikkerhet $K =$	m/s^2	1,5

Nivået for vibrasjonsutslipp angitt i dette informasjonsbladet er blitt målt iht. standardiserte tester gitt i EN60745, og kan brukes til å sammenligne ett verktøy med et annet. Det kan brukes til forberedende vurdering av eksponering.

⚠ ADVARSEL: Angitt nivå for vibrasjonsutslipp gjelder for hovedbruksområdene for verktøyet. Dersom verktøyet brukes i andre bruksområder, med annet tilbehør eller er dårlig vedlikeholdt, kan vibrasjonsutslippene avvike. Dette kan øke eksponeringsnivået betydelig for hele arbeidsperioden.

En vurdering av nivået for vibrasjonseksponeringen bør også tas med i beregningen når verktøyet er slått av eller når det går uten faktisk å gjøre en jobb. Dette kan redusere eksponeringsnivået betydelig for hele arbeidsperioden.

Sett i verk ekstra sikkerhetstiltak for å beskytte operatøren mot følgene fra vibrasjon, som f.eks.: Holde ved like verktøy og tilbehør, holde hendene varme, organisere arbeidsmønstre.

Batteripakke	DCB496	DCB497
Batteritype	Li-Ion	Li-Ion
Spenning	V_{DC}	36
Kapasitet	A_h	6,0
Vekt	kg	1,88

Charger	DCB413		
Netspenning	V_{AC}	220-240	
Batteritype	36 Li-Ion		
Omtrentlig ladetid på batteripakker	min	120 (6 Ah)	150 (7,5 Ah)
Vekt	kg	0,82	

OVERENSSTEMMELSESERKLÆRING MED EU

Maskineridirektiv



Hekksaks DCM586

DEWALT erklærer at de produktene som er beskrevet under **Tekniske data** er i samsvar med: 2006/42/EU, EN60745-1:2009+A11:2010, EN ISO 10517:2009 + A1:2013.

2000/14/EU, vedlegg V

DEKRA Certification B.V.

Meander 1051 / P.O. box 5185

6525 MJ ARNHEM / 6802 ED

ARNHEM, Nederland

L_{PA} (målt lydtrykk) 84,5 dB(A)
usikkerhet (K) = 3 dB (A)

L_{WA} (garantert lydeffekt) 97 dB(A)

Disse produktene samsvarer også med direktiv 2014/30/EF og 2011/65/EF. For mer informasjon, vennligst kontakt DEWALT på følgende adresser eller se baksiden av håndboken.

Undertegnede er ansvarlig for sammenstillingen av den tekniske filen og fremsetter denne erklæringen på vegne av DEWALT.

Markus Rompel
Teknisk direktør
DEWALT, Richard-Klinger-Straße 11,
D-65510 Idstein, Tyskland

17/12/2015



ADVARSEL: Les bruksanvisningen slik at skaderisiko kan reduseres.

Definisjoner: Retningslinjer for sikkerhet

Definisjonene nedenfor beskriver alvorlighetsnivået de enkelte signalordene er. Les brukerhåndboken og vær spesielt oppmerksom på disse symbolene.



FARE: Angir en eksisterende farlig situasjon som, og hvis den ikke unngås, vil føre til **dødsfall eller alvorlig personskade**.



ADVARSEL: Angir en potensielt farlig situasjon som, og hvis den ikke unngås, kan føre til **dødsfall eller alvorlig personskade**.



FORSIKTIG: Angir en potensielt farlig situasjon som, og hvis den ikke unngås, kan føre til **mindre eller moderat personskade**.

MERK: Angir en arbeidsmåte som ikke er relatert til personskader, men som kan føre til skader på utstyr hvis den ikke unngås.



Angir fare for elektrisk støt.



Angir brannfare.

Generelle sikkerhetsadvarsler for elektriske verktøy



ADVARSEL: Les alle sikkerhetsadvarsler og alle instruksjoner. Manglende overholdelse av advarslene og instruksjonene kan resultere i elektrisk sjokk, ild og/eller alvorlig skade.

TA VARE PÅ ALLE ADVARSLER OG INSTRUKSJONER FOR FREMTIDIG BRUK

Uttrykket "elektrisk verktøy" i advarslene henviser til ditt strømdrevne (med ledning) elektriske verktøy eller ditt batteridrevne (uten ledning) elektriske verktøy.

1) Sikkerhet på arbeidsområdet

- Hold arbeidsområdet godt opplyst.** Rotete eller mørke områder er en invitasjon til ulykker.
- Ikke bruk elektriske verktøy i eksplosive omgivelser, slik som i nærheten av antennelige væsker, gasser eller støv.** Elektrisk verktøy skaper gnister som kan antenne støv eller gasser.
- Hold barn og tilskuere borte mens du bruker et elektrisk verktøy.** Distraksjoner kan føre til at du mister kontrollen.

2) Elektrisk sikkerhet

- Støpselet til elektriske verktøy må passe til stikkkontakten. Aldri modifierer støpselet på noen måte. Ikke bruk adaptere med jordede elektriske verktøy.** Umodifiserte støpsler og stikkontakter som passer vil redusere risikoen for elektrisk sjokk.
- Unngå kroppskontakt med jordete overflater slik som rør, radiatorer, komfyrer og kjøleskap.** Det finnes en økt risiko for elektrisk sjokk dersom kroppen din er jordet.
- Ikke eksponer elektriske verktøy for regn eller våte forhold.** Dersom det kommer vann inn i et elektrisk verktøy vil det øke risikoen for elektrisk sjokk.
- Ikke bruk ledningen feil. Aldri bruk ledningen til å bære, trekke eller dra ut støpselet til det elektriske verktøyet. Hold ledningen borte fra varme, olje,**

skarpe kanter eller bevegelige deler. Skadede eller innviklede ledninger øker risikoen for elektrisk sjokk.

- Når du bruker et elektrisk verktøy utendørs, bruk en skjøteledning som er egnet for utendørs bruk.** Bruk av en skjøteledning beregnet for utendørs bruk reduserer risikoen for elektrisk sjokk.
- Dersom bruk av et elektrisk verktøy på et fuktig sted er uunnngåelig, bruk en strømkilde med jordfeilbryter (RCD).** Bruk av jordfeilbryter (RCD) reduserer risikoen for elektrisk sjokk.

3) Personlig sikkerhet

- Hold deg våken, hold øye med det du gjør og bruk sunn fornuft når du bruker et elektrisk verktøy. Ikke bruk et elektrisk verktøy dersom du er trøtt eller er påvirket av medikamenter, narkotika eller alkohol.** Ett øyeblikks uoppmerksomhet under bruk av elektriske verktøy kan føre til alvorlig personskade.
- Bruk personlig verneutstyr. Bruk alltid vernebriller.** Verneutstyr slik som støvmaske, sklisikre vernesko, hjelm, eller hørselsvern brukt under passende forhold vil redusere personskader.
- Unngå utilsiktet oppstart. Sikre at bryteren er i av-stillingen før du kobler til strømkilden og/eller batteripakken, plukker opp eller bærer verktøyet.** Å bære elektriske verktøy med fingeren på bryteren eller å sette inn støpselet mens elektriske verktøy har bryteren på øker faren for ulykker.
- Fjern eventuelle justeringsnøkler før du slår på det elektriske verktøyet.** En nøkkel som er festet til en roterende del av det elektriske verktøyet kan føre til personskade.
- Ikke strekk deg for langt. Ha godt fotfeste og stå støtt hele tiden.** Dette fører til at du har bedre kontroll over det elektriske verktøyet ved uventede situasjoner.
- Bruk egnet antrekk. Ikke ha på deg løstsittende klær eller smykker. Hold hår, antrekk og hansker borte fra bevegelige deler.** Løstsittende antrekk, smykker eller langt hår kan bli fanget opp av bevegelige deler.
- Hvis apparatet er utstyrt for tilkobling av støvutsugings- og -oppsamlingsinnretning, må du sørge for at disse er koblet til og ordentlig sikret.** Bruk av støvoppsamlere kan redusere støvrelaterte farer.

4) Bruk og vedlikehold av elektriske verktøy

- Ikke bruk kraft på verktøyet. Bruk det elektriske verktøyet som situasjonen krever.** Det riktige elektriske verktøyet vil gjøre jobben bedre og tryggere ved den hastigheten det ble konstruert for.
- Ikke bruk verktøyet hvis bryteren ikke kan slå verktøyet av eller på.** Ethvert elektrisk verktøy som ikke kan kontrolleres med bryteren er farlig og må repareres.
- Koble støpselet fra strømkilden og/eller batteripakken fra det elektriske verktøyet før du foretar noen justeringer, endrer tilbehør eller lagrer elektriske verktøy.** Slike preventive

sikkerhetsforanstaltninger reduserer risikoen for å starte det elektriske verktøyet ved et uhell.

- d) **Lagre elektriske verktøy som ikke er i bruk, utilgjengelig for barn og la ikke personer som ikke er kjent med det elektriske verktøyet eller disse instruksjonene bruke det.** Elektriske verktøy er farlige i hendene på utrenede brukere.
- e) **Vedlikehold elektriske verktøy. Kontroller om bevegelige deler er feiljustert eller fastskjært, om deler er ødelagt eller andre forhold som kan påvirke driften av verktøyet. Dersom det er skadet, få verktøyet reparert før neste bruk.** Mange ulykker forårsakes av dårlig vedlikeholdte verktøy.
- f) **Hold skjæreverktøy skarpe og rene.** Godt vedlikeholdte skjæreverktøy med skarpe skjærekanter setter seg mindre sannsynlig fast og er lettere å kontrollere.
- g) **Bruk verktøyet, tilbehørene og bittene, osv., i samsvar med disse instruksjonene og ta i betraktning arbeidsforholdene og det arbeidet som skal utføres.** Bruk av det elektriske verktøyet for oppgaver som er forskjellige fra de som er tiltenkt kan føre til en farlig situasjon.

5) Bruk og vedlikehold av batteridrevne verktøy

- a) **Bruk kun laderen som er spesifisert av produsenten.** En lader som passer for en type batteripakke kan føre til brannfare dersom den brukes med en annen batteripakke.
- b) **Bruk kun elektriske verktøy sammen med de spesifiserte batteripakkene.** Bruk av andre batteripakker kan skape risiko for skader eller brann.
- c) **Når batteripakken ikke er i bruk, hold den borte fra andre metallobjekter som binders, mynter, nøkler, spikere, skruer eller andre små metallobjekter som kan skape en forbindelse fra en batteripol til en annen.** Å kortslutte batteripolene kan føre til brannskader eller brann.
- d) **Ved hardhendt behandling kan det komme væske ut fra batteriet. Unngå kontakt med denne. Dersom du ved et uhell kommer i kontakt med væsken, skyll med vann. Dersom du får væsken i øynene, oppsøk lege umiddelbart.** Batterivæske kan føre til irritasjon eller forbrenninger.

6) Vedlikehold

- a) **Få det elektriske verktøyet ditt vedlikeholdt av en kvalifisert reparatør som kun bruker originale reservedeler.** Dette vil sikre at verktøyet sikkerhet blir ivarettatt.

Ekstra sikkerhetsanvisninger for hekksaks



ADVARSEL: Klippeelementene vil fortsette å rotere etter at motoren er slått av.

- **Hold alle kroppsdeler unna bladet. Ikke fjern avkapp eller hold i noe som skal klippes når bladene er i bevegelse.** Bladene fortsetter å bevege seg etter at bryteren

er slått av. Et øyeblikks uoppmerksomhet under bruk av hekksaksen kan føre til alvorlige personskader.

- **Bær hekksaksen i håndtaket og forsikre deg om at du ikke kommer bort i noen strømbrytere.** Ved å bære hekksaksen på riktig måte minker du risikoen for utilsikket oppstart og påfølgende personskade fra bladene.
- **Sett alltid sliren på bladet når du transporterer eller lagrer hekksaksen.** Ved å håndtere hekksaksen på riktig måte minker du risikoen for utilsikket oppstart og påfølgende personskade fra bladene.
- **Når du rensker for blokkert materiale eller utfører service på enheten, skal du forsikre deg om at alle strømbrytere er av og batteripakken er fjernet eller koblet fra.** Uventet oppstart av hekksaksen når du fjerner materiale som er blokkert eller når du utfører service, kan resultere i alvorlig personskade.
- **Hold det hekksaksen kun i de isolerte gripeflatene, da bladet kan komme i kontakt med skjulte ledninger.** Hvis skjæretilbehøret kommer i kontakt med en strømførende ledning, kan frittliggende metalldele på verktøyet bli strømførende, og brukeren kan få elektrisk støt.
- **Hold unna alle strømførende ledninger og kabler fra kutteområdet.** Under bruk kan ledninger eller kabler være skjult i hekker eller busker og kan bli kuttet av bladet ved et uhell.
- **Unngå å bruke apparatet i dårlig vær, spesielt dersom det er fare for lyn og torden.** Dette minker risikoen for å bli truffet av lyn.
- **For å redusere risikoen for elektrisk sjokk skal du aldri bruke hekksaksen med forlenget rekkevidde nær elektriske strømledninger.** Kontakt med eller bruk nær strømledninger kan forårsake alvorlig personskade eller elektrisk støt som kan resultere i død.
- **Du skal alltid bruke to hender når du bruker hekksaksen med forlenget rekkevidde.** Hold hekksaksen med forlenget rekkevidde med begge hender for å unngå å miste kontroll.
- **Du skal alltid bruke hodebeskyttelse når du bruker hekksaksen med forlenget rekkevidde over hodet.** Fallende avkapp kan resultere i alvorlig personskade.
- **Sjekk hekken for fremmedlegemer, f.eks. strømgjerder.**
- Hekksaksen er tiltenkt for bruk av brukeren på bakken og ikke på stiger eller annen ustabil støtte: før du bruker hekksaksen skal du forsikre deg om at løseenheterne til bevegelige deler (f.eks. det forlengede skaftet og det roterende elementet), om noen er i låst posisjon.
- Bruksområdet er beskrevet i denne bruksanvisning. Bruk av ethvert tilbehør eller ekstrastyr, eller utføring av andre operasjoner med dette verktøy, enn det som er beskrevet i denne bruksanvisningen, kan gi risiko for personskader og/eller materielle skader.
- Ikke bær verktøyet med hendene på fronthåndtaket, bryteren eller avtrekkerhåndtaket uten at batteriet er tatt ut.
- Dersom du ikke har brukt en hekksaks før, få helst praktisk instruksjon fra en erfaren bruker i tillegg til å lese denne manualen.

- *Berør aldri bladene når verktøyet er i gang.*
- *Forsøk aldri å tvinge bladene å stoppe.*
- *Ikke sett ned verktøyet før bladene har stoppet helt.*
- *Kontroller bladene for skader og slitasje regelmessig. Ikke bruk verktøyet dersom bladene er skadet.*
- *Pass på å unngå harde objekter (f.eks. ståltråd, gjerder) ved klipping. Dersom du utilsiktet skulle treffe et slikt objekt, slå straks av verktøyet og kontroller for skader.*
- *Dersom verktøyet får unormale vibrasjoner, slå det straks av, ta ut batteriet og sjekk for skader.*
- *Dersom verktøyet kjører seg fast, slå det straks av. Fjern batteripakken før du forsøker å fjerne forkilinger.*
- *Etter bruk, sett på den dempfølgende bladsliren over bladene. Lagre verktøyet slik at bladet ikke er eksponert.*
- *Pass på at alle beskyttelser er montert ved bruk av verktøyet. Forsøk aldri å bruke et verktøy som ikke er komplett eller som det er foretatt uautoriserte endringer på.*
- *La aldri barn bruke verktøyet.*
- *Vær oppmerksom på fallende avkapp ved klipping av en høy hekk.*
- *Hold alltid verktøyet godt i begge hender i de angitte håndtakene.*

Restrisikoer.

Ekstra restrisiko kan oppstå ved bruk av verktøyet og er kanskje ikke inkludert i de vedlagte sikkerhetsadvarslene. Disse risikoene kan oppstå fra misbruk, langvarig bruk osv.

Selv ved anvendelsen av de relevante sikkerhetsreglene og bruk av sikkerhetsinnretningene, kan visse restrisikoer ikke unngås. Disse inkluderer:

- *Skader som oppstår ved berøring av roterende/ bevegelige deler.*
- *Skader som oppstår ved utskifting av deler, kniver eller tilbehør.*
- *Skader som oppstår ved langvarig bruk av et verktøy. Sørg for å ta regelmessige pauser når du bruker verktøyet i lengre perioder.*
- *Hørselskader.*
- *Helsefarer som oppstår ved å puste inn støv som utvikles når du bruker verktøyet (eksempel: arbeid med tre, spesielt eik, bok og MDF).*

Elektrisk sikkerhet

Den elektriske motoren er blitt konstruert for kun én spenning. Alltid kontroller at spenningen til batteripakken samsvarer med spenningen på merkeskiltet. Sørg også for at spenningen på laderen samsvarer med spenningen på strømmettet.



Din DEWALT-lader er dobbeltisolert i samsvar med EN60335; det trengs derfor ikke noen jordledning.

Dersom tilførselsledningen er skadet, må den byttes i en spesialledning som fås via DEWALT-serviceorganisasjon.

Bruk av skjøteledning

Skjøteledning bør ikke brukes hvis det ikke er absolutt nødvendig. Bruk en godkjent skjøteledning som egner seg

for kraftforsyningen til din lader (se **Tekniske data**). Minimum størrelse på lederne er 1 mm²; maksimum lengde er 30 m. Alltid vikle ut kabelen fullstendig når du bruker en kabeltrommel.

TA VARE PÅ DENNE BRUKSANVISNINGEN

Ladere

DEWALT ladere trenger ingen justeringer, og er designet til å være så enkle som mulig å bruke.

Viktige sikkerhetsinstruksjoner for alle batteriladere

TA VARE PÅ DENNE BRUKSANVISNINGEN: Denne manualen inneholder viktige sikkerhetsanvisninger og bruksanvisninger for kompatible batteriladere (se **Tekniske data**).

- *Før du bruker laderen les alle instruksjoner og advarselsmerker på laderen, batteripakken og produktet som bruker batteripakken.*



ADVARSEL: Fare for støt. Ikke la væske komme inn i laderen. Det kan resultere i elektrisk støt.



ADVARSEL: Vi anbefaler bruk av en jordfeilsikring med en nominell strømverdi på 30mA eller mindre.



FORSIKTIG: Fare for brannskader. For å redusere faren for skader, lad kun DEWALT oppladbare batterier. Andre type batterier kan sprekke og forårsake personskader og materielle skader.



FORSIKTIG: Barn må holdes under oppsyn, sørg for at de ikke leker med apparatet.

MERK: Under visse forhold, med laderen innplugges i strømforsyningen, kan de eksponerte kontaktene i laderen kortslyttes av fremmedlegemer. Fremmedlegemer som kan lede strøm, inkludert, men ikke begrenset til stålull, aluminiumsfolie eller annen ansamling av metalliske partikler, må holdes unna åpningene i laderen. Kople alltid laderen fra strømtilførselen når det ikke er en batteripakk i hulrommet. Kople fra laderen før rengjøring.

- **IKKE forsøk å lade batteripakken med andre ladere enn de som er nevnt i denne manualen.** Laderen og batteripakken er spesielt designet for å jobbe sammen.
- **Disse ladere er ikke ment for annen bruk enn lading av DEWALT oppladbare batterier.** Annen bruk kan resultere i brannfare og/eller elektrisk støt.
- **Ikke utsett laderen for regn eller snø.**
- **Dra i kontakten og ikke ledningen når du kople laderen fra strømmen.** Dette reduserer faren for skade på kontakten og ledningen.
- **Påse at ledningen er plassert slik at den ikke trækkes på, snubles i, eller på annen måte utsettes for skade eller påkjenning.**
- **Ikke bruk skjøteledning med mindre det er helt nødvendig.** Bruk av feil skjøteledning kan resultere i brannfare og/eller elektrisk støt.
- **Ikke plasser noe på laderen og ikke plasser laderen på en myk overflate som kan blokkere ventilasjonsslissene og resultere i for høy innvendig temperatur.** Plasser

laderen et sted unna varmekilder. Laderen ventileres gjennom slisser i toppen og bunnen av huset.

- **Ikke bruk lader med skadet ledning eller kontakt**—bytt dem ut med en gang.
- **Ikke bruk laderen dersom den har fått et slag, er mistet i gulvet eller skadet på annen måte.** Lever den på et autorisert serviceverksted.
- **Ikke ta laderen fra hverandre; lever den på et autorisert serviceverksted når service eller reparasjon trengs.** Å sette den sammen feil kan resultere i elektrisk støt eller brann.
- *Dersom ledningen er skadet må den byttes ut med en gang av produsenten, dens serviceagent eller lignende kvalifisert person for å unngå farer.*
- **Koble laderen fra strømtilførselen før du begynner med rengjøring. Dette reduserer faren for elektrisk støt.** Fjerning av batteripakken reduserer ikke denne faren.
- **ALDRI forsøk på kople 2 ladere sammen.**
- **Laderen er designet for å bruke standard 230V elektrisk strøm. Ikke forsøk å bruke den på annen spenning.** Dette gjelder ikke billaderen.

Lade et batteri (Fig. B)

1. Plugg inn laderen i en passende stikkontakt for du setter inn batteripakken.
2. Sett batteripakken **6** i laderen, pass på at batteripakken sitter godt i laderen. Det røde (lade) lyset blinker gjentatt som indikasjon på at ladeprosessen er startet.
3. Fullført lading vises ved at det røde lyset er PÅ konstant. Pakken er da fullt oppladet og kan brukes, eller den kan bli stående i laderen. For å ta batteripakken ut av arbeidspakken, trykk inn og hold låseknappen **7** på batteripakken og ta den av.

MERK: For å sikre maksimum ytelse og levetid på Li-Ion batteripakker, lad batteripakken helt opp før første gangs bruk.

Bruk av lader

Se indikatorne under for batteripakkens ladetilstand.

	Pakken lades	— — — —
	Pakken ladet	————
	Ventetid for varm/kald pakke	— • — • — •
	Problem pakke eller lader	• • • • • • • •

Denne laderen er laget slik at den oppdager visse problemer som kan oppstå. Problemer indikeres ved at det røde lyset blinker hurtig. Hvis dette oppstår, ta ut og sett inn batteripakken i laderen igjen. Hvis problemet vedvarer skal du prøve med en annen batteripakke for å fastslå om laderen virker slik den skal. Hvis den nye pakken lader slik den skal, er den originale pakken defekt og skal leveres til et servicesenter eller et annet innsamlingssted for resirkulering. Hvis problemet vedvarer med den nye batteripakken skal du levere laderen og batteripakken til et servicesenter for testing.

Kompatible ladere vil ikke lade en defekt batteripakke. Laderen vil indikere feilaktig batteripakke ved at den ikke lyser, eller ved å indikere blinkemønster for problem pakke eller lader.

MERK: Dette kan også tyde på et problem med laderen.

Dersom laderen indikerer et problem, ta med lader og batteripakke til et servicesenter for testing.

Ventetid for varm/kald pakke

Dersom laderen detekterer et batteri som er for varmt eller for kaldt, vil den automatisk starte en "varm/kald pakke forsinkelse", og venter med å lade til batteriet har passende temperatur.

Laderen vil deretter automatisk skifte til lademodus for pakken. Denne funksjonen sikrer maksimal levetid på batteriet.

En kald batteripakke vil lade langsommere enn en varm batteripakke. Batteripakken vil lade langsommere gjennom hele ladesyklusen, og vil ikke gå tilbake til maksimal ladehastighet selv om batteriet blir varmt.

Elektronisk beskyttelsessystem

XR Li-ioner verktøy er designet med et elektronisk beskyttelsessystem som vil beskytte batteriet mot overlading, overoppvarming eller dyp utlading.

Verktøyet vil automatisk slå seg av dersom beskyttelsessystemet aktiveres (Electronic Protection System). Dersom det skjer, sett lithium-ion batteriet på laderen til det er helt oppladet igjen.

Rengjøringsanvisninger for lader



ADVARSEL: Fare for støt. Koble laderen fra strømtaket før rengjøring. Smuss og fett kan fjernes fra laderen ved hjelp av en klut eller en myk, metallfri børste. Ikke bruk vann eller rengjøringsvæsker. Aldri la noen væske trenge inn i verktøyet; aldri dypp noen del av verktøyet i en væske.

Batteripakke

Viktige sikkerhetsinstruksjoner for alle batteripakker

Sørg for å inkludere katalognummer og spenning når du bestiller nye batteripakker.

Batteriet kommer ikke fullstendig ladet ut av pakningen. Les sikkerhetsinstruksjonene under før du bruker batteripakken og laderen. Følg deretter ladeprosedyrene som er beskrevet.

LES ALLE INSTRUKSJONER

- **Ikke lad eller bruk batteriet i eksplorative omgivelser, slik som i nærheten av antenneleg væsker, gasser eller støv.** Innsetting eller uttak av batteriet kan antenne støvet eller gassen.
- **Tving aldri batteripakken inn i laderen. Ikke modifier batteripakken på noen måte for å passe inn i en ikke-kompatibel lader idet batteripakken kan sprekke og forårsake alvorlig personskade.**
- Lad batteripakkene kun i DEWALT ladere.
- **IKKE sprut på eller senke ned i vann eller andre væsker.**
- **Ikke lagre eller bruk verktøyet eller batteripakken på steder der temperaturen kan nå eller overstige 40 °C (104 °F) (som utenfor skur eller metallbygg på sommeren).**

- **Ikke brenn batteripakken selv om den er alvorlig skadet eller fullstendig utslitt.** Batteripakken kan eksplodere i en brann. Giftige gasser og materialer oppstår når man brenner litium ion-batteripakker.
- **Hvis batteriets innhold kommer i kontakt med huden, vasker du området med mild såpe og vann.** Hvis du får batterivæske på øyet, skyller du det åpne øyet i 15 minutter eller til irritasjonen gir seg. I tilfelle det trengs medisinsk tilsyn, er batteriets elektrolytt sammensatt av en blanding av organiske karbonater og litium-salter.
- **Innholdet i åpne battericeller kan forårsake irritasjon av luftveiene.** Skaff frisk luft. Søk medisinsk ettersyn hvis symptomene vedvarer.



ADVARSEL: Fare for brannskader. Batterivæsken kan antennes hvis den utsettes for gnister eller flammer.



ADVARSEL: Forsøk aldri å åpne batteripakken av noen årsak. Ikke sett i laderen dersom batteripakkens ytre er sprukket eller skadet. Ikke knus, slipp i gulvet eller skad batteripakken. Ikke bruk en batteripakke eller lader som har fått et slag, er mistet i gulvet, påkjørt eller skadet på annen måte (f.eks. gjenomboret av en spiker, slått med hammer, tråkket på). Det kan resultere i elektrisk støt. Skadede batteripakker skal leveres til servicesenteret for gjenvinning.



ADVARSEL: Fare for brann. Ikke lagre eller transporter batteripakken slik at batteripolene kan komme i kontakt med metallobjekter. For eksempel, ikke legg batteriet i forkle, lommer, verktøyskrin, produkteskjer, skuffer etc. sammen med løse spikere, skruer, nøkler, etc.



FORSIKTIG: Når det ikke er i bruk plasser verktøyet på siden på en stabil overflate der det ikke skaper fare for snubling eller fall. Noen verktøy med store batteripakker kan stå på batteripakken, men kan lettes slås overende.

Transport



ADVARSEL: Fare for brann. Transport av batterier kan kanskje føre til brann dersom batteripolene utilsiktet kommer i kontakt med elektrisk ledende materialer. Ved transport av batterier, pass på at batteripolene er beskyttet og godt isolerte fra materialer som kan komme i kontakt og føre til kortslutning.

DEWALT batterier samsvarer med alle aktuelle shipping-forskrifter som angitt av bransjen og lovregler, inkludert UN Recommendations on the Transport of Dangerous Goods; International Air Transport Association (IATA) Dangerous Goods Regulations, International Maritime Dangerous Goods (IMDG) Regulations, og European Agreement Concerning The International Carriage of Dangerous Goods by Road (ADR). Litium-ion celler og batterier er testet i henhold til avsnitt 38,3 i "UN Recommendations on the Transport of Dangerous Goods Manual of Tests and Criteria".

I de fleste tilfeller vil forsendelse av en DEWALT batteripakke være unntatt fra klassifisering som en fullt regulert Class 9 Hazardous Material. Vanligvis vil bare forsendelser som inneholder et litium-ione batteri med høyere energiklassifisering

enn 100 watt-timer (Wh) kreve forsendelse som fullt regulert Class 9. Alle litium-ione batterier har angitt watt-timer på pakken. Men på grunn av de kompliserte reglene anbefaler DEWALT ikke å sende litium-ione batteripakker med fly, uansett watt-time klassifisering. Forsendelser av verktøy med batterier (kombinerte sett) kan unntaksvis sendes med fly dersom angitt watt-timer på batteripakken er under 100 Wh.

Uansett om en transport regnes som unntatt eller fullt regulert, er det senderens ansvar å sjekke de gjeldende reglene for pakking, etiketter/merking og dokumentasjon.

Informasjonen i dette avsnittet av manualen er gitt i god tro og ansett som nøyaktig på tidspunktet dokumentet ble opprettet. Men det gis ingen garantier, hverken eksplisitt eller implisitt. Det er kjøperens ansvar å sikre at aktivitetene samsvarer med de gjeldende retningslinjer.

Anbefalinger for lagring

1. Den ideelle lagringsplassen er kjølig og tørr og ikke utsatt for direkte solskinn samt for sterk varme eller kulde. For optimal batteriyetelse og levetid bør batteripakker lagres i romtemperatur når de ikke er i bruk.
2. For lang tids lagring, anbefales det for optimalt resultat å lagre en fullt ladet batteripakke på et kjølig og tørt sted uttatt av laderen.

MERK: Batteripakker bør ikke lagres fullt utladet. Batteripakken må lades opp igjen før bruk.

Merking på laderen og batteripakken

I tillegg til piktogrammene som er brukt i denne manualen, kan etikettene på laderen og batteripakken vise følgende piktogrammer:



Les instruksjonshåndboken før bruk.



Se **Tekniske data** for ladetid.



Ikke undersøk med strømførende gjenstander.



Ikke lad skadede batteripakker.



Ikke utsett for vann.



Få byttet defekte ledninger omgående.



Lades kun mellom 4 °C og 40 °C.



Kun for innendørs bruk.



Deponer batteripakken på miljøvennlig vis.

LI-ION



DCBXXX

Lad kun DEWALT batteripakker med de angitte DEWALT laderne. Lading av andre batteripakker enn de angitte DEWALT batteriene med en DEWALT lader kan føre til at de sprekker eller til andre farlige situasjoner.



Ikke brenn batteripakken.

Batteritype

DCM586 bruker en 36 volt batteripakke.

Disse batteripakkene kan brukes: DCB496, DCB497. Se

Tekniske Data for mer informasjon.

Pakkens innhold

Pakken inneholder:

- 1 Hekksaks
- 1 Skulderreim
- 1 Instruksjonshåndbok

MERK: Batterier og ladere selges separat

- *Se etter skader på verktøyet, deler eller tilbehør som kan ha oppstått under transport.*
- *Ta deg tid til å lese grundig gjennom og forstå denne håndboken før bruk.*

Merking på verktøyet

Følgende piktogrammer vises på verktøyet:



Les instruksjonshåndboken før bruk.



Bruk hørselvern.



Bruk vernebriller.



Bruk hodevern.



Bruk sklisikkert fottøy.



Vær oppmerksom på fallende gjenstander.



Ikke utsett verktøyet for regn eller høy fuktighet eller la det ligge utendørs mens det regner.



Skru verktøyet av. Ta batteriet ut av verktøyet før du utfører noe vedlikehold på verktøyet.



Hold tilskuere unna.



Hold hendene unna bladet.



Fare for dødelig elektrisk støt. Må holdes minst 10 m unna elektriske ledninger i luften.



Direktiv 2000/14/EU garantert lydeffekt.

Datokode plassering (Fig. W)

Datokoden **31**, som også inkluderer produksjonsåret, er trykket på huset.

Eksempel:

2017 XX XX

Produksjonsår

Beskrivelse (Fig. A)

⚠ ADVARSEL: Aldri modifierer elektroverktøyet eller noen del av det. Dette kan føre til materiell- eller personskader.

- 1 Avtrekker PÅ/AV
- 2 Låsespake
- 3 Håndtak
- 4 Ekstrahåndtak
- 5 Motorhus
- 6 Batteripakke
- 7 Festeknapp for batteriet
- 8 Trimmer forlengelsesskaft
- 9 Justeringsspak for forlengelsesskaft
- 10 Reimfeste
- 11 Trimmerblad
- 12 Roterende trimmehode
- 13 Trimmehode låseknapp
- 14 Trimmehode håndtak

Tiltenkt Bruk

Din DEWALT, DCM586 hekksaks er designet for profesjonell klipping av hekker.

IKKE bruk når det er vått eller i nærheten av antenkelige væsker eller gasser.

Denne laminatfresen er et profesjonelt elektrisk verktøy.

IKKE la barn komme i kontakt med verktøyet. Uerfarne operatører trenger tilsyn når de bruker dette verktøyet.

- Dette apparatet er ikke ment for bruk av personer (inkludert barn) med reduserte fysiske, sensoriske eller mentale evner, eller mangel på erfaring og kunnskap, med mindre de får tilsyn av en person ansvarlig for deres sikkerhet. Barn skal aldri forlates alene med dette produktet.

MONTERING OG JUSTERING



ADVARSEL: For å redusere risikoen for alvorlig personskade, slå av verktøyet og koble fra batteripakken før du foretar eventuelle justeringer eller fjerner/installerer tilleggsutstyr eller tilbehør.

En utilsiktet oppstart kan føre til personskader.



ADVARSEL: Bruk kun batteripakker og ladere fra DEWALT.

Sette inn og ta av batteripakke på verktøyet (Fig. C–E)

MERK: For best resultat, pass på at batteripakken 6 er helt oppladet før bruk.



ADVARSEL: Før du fjerner eller installerer en batteripakke, skal du forsikre deg om at låseknappen ikke er på for å forhindre at enheten slår seg på.

Installere batteripakken

Sett inn batteripakken 6 i batterihuset som vist på Figur C helt til du hører et klikk.

Pass på at batteripakken sitter godt og er låst på plass.

Fjerne batteripakken

1. Trykk på utløserknappen 7, og trekk batteripakken bestemt ut av batterihuset.
2. Sett batteripakken i laderen som beskrevet i laderavsnittet i denne manualen.

Ladeindikator batteripakker (Fig. E)

Noen DEWALT batteripakker inkluderer en ladeindikator som består av tre grønne LED som indikerer hvor mye lading som er igjen i batteripakken.

For å aktivere ladeindikatoren, trykk og hold indikatorknappen. En kombinasjon av tre grønne LED-lys vil lyse og vise gjenværende lading. Dersom gjenværende lading av batteriet er under brukbar grense, vil ingen lys tennes og batteriet må lades opp.

MERK: Ladeindikatoren er bare en indikasjon av gjenværende lading i batteripakken. Den gir ingen indikasjon på om verktøyet fortsatt kan brukes, og kan variere med produktkomponentene, temperatur og brukerens bruksområde.

Feste og justere skulderreimen (Fig. F)

Hektrimmer med skaft levere med justerbar skulderreim.

1. Klikk på plass skulderreimlåsen 15 til reimmonteringen 10 på enheten, rett foran PÅ/AV bryteren som vist. Juster reimen slik at den passer over skulderen din.

Rotere trimmehodet (Fig. G, H, K)

Trimmehodet roterer 105 grader og kan låses i 8 ulike posisjoner innen den rekkevidden. For å unngå klemming, skal du ikke ta i bladene. Bruk hansker og hold enheten som vist på Figur K.



ADVARSEL: Før du fester batteriet til enheten skal du forsikre deg om at trimmehodet er låst i posisjon.

Rotere trimmehodet

1. Hold stanghåndtaket i et fast grep med en hånd og bruk den andre hånden til å trykke på låseknappen 13 og trykk trimmehodehåndtaket 14 som vist på Figur G.
2. Lås trimmehode i en av de åtte driftsposisjonene som vist på Figur H. For å låse trimmehode på plass, slipp opp grepet på trimmehodehåndtaket 14. Sjekk og forsikre deg om at trimmehodet er låst i posisjon ved å prøve å bevege motorhuset. Hvis det ikke er låst skal du rotere det til den nærmeste låseposisjonen.

Justere skaftlengden (Fig. I, J)



ADVARSEL: Du skal alltid sjekke og forsikre deg om at skaftforlengerens justeringshåndtak er fullstendig låst og at forlengelsen ikke beveger seg før du bruker eller transporterer verktøyet. Ved å ikke låse skaftforlengerens justeringshåndtak kan dette resultere i at verktøymotoren beveger seg uventet og skaper en farlig situasjon. Du skal periodevis sjekke forlengelsens justeringshåndtak for å forsikre deg om at den er helt låst.



ADVARSEL: Lengden på forlengelsesstangen er begrenset. Slutt å dytte/dra når du føler motstand. Forleng bare til den lengden som kreves for å nå hekken som skal trimmes. Ikke prøv å bruke produktet ved en lengde som ikke lar deg ha godt fotfeste og balanse hele tiden.

1. Lås opp skaftforlengelsens justeringshåndtak 9 som vist på Figur I.
2. Hold en hånd godt fast i skaftets ekstrahåndtak 4 og skyv forlengesskaftet 8 ut med den andre hånden som vist på Figur J. Dette vil vise forlengesskaftet.

MERK: Verktøyet kan brukes med enhver lengde av forlengesskaftet

3. Når du har oppnådd den ønskede lengden skal du låse skaftforlengelsens justeringshåndtak 9 for å sikre forlengesskaftet på plass. Forsikre deg om at forlengesskaftet ikke beveger seg.

BRUK

Bruksanvisning



ADVARSEL: Ta alltid hensyn til sikkerhetsinstruksjonene og gjeldende forskrifter.



ADVARSEL: For å redusere risikoen for alvorlig personskade, slå av verktøyet og koble fra batteripakken før du foretar eventuelle justeringer eller fjerner/installerer tilleggsutstyr eller tilbehør. En utilsiktet oppstart kan føre til personskader.

Korrekt plassering av hendene (Fig. A, K)



ADVARSEL: For å redusere faren for alvorlig personskade, skal man ALLTID ha hendene i korrekt posisjon, som vist.



ADVARSEL: For å redusere faren for personskade, skal man ALLTID holde godt fast, for å være forberedt på en plutselig reaksjon.

Riktig stilling for hendene krever en hånd på hovedhåndtaket **3** og den andre på ekstrahåndtaket **4**.

Slå på og av hekksaksen (Fig. A)

Forsikre deg om at trimmehodet er låst i en av de åtte driftsposisjonene. Se avsnittet **Rotere trimmehode**.

Når du skal slå verktøyet på, trykker du ned på låseknappen **2** og klemmer deretter på PÅ/AV avtrekkeren **1**.

For å slå verktøyet av skal du slippe PÅ/AV avtrekkeren og trykke på låseknappen.



ADVARSEL: Ikke prøv å låse utløseren i på-stilling.

MERK: Når trimmehodet er låst i lagringsposisjon vil enheten ikke slå seg på.

Før du bruker hekktrimmer med skaft



ADVARSEL: Enheten er ikke designet for å beskytte mot elektrisk støt i tilfeller hvor du kommer i kontakt med strømledninger oppe i luften. Kontakt lokale myndigheter for å sikre sikker avstand fra strømledninger oppe i luften og for å forsikre deg om at driftsposisjonen er sikker før du bruker hekksaksen med forlenget rekkevidde.

- For sikker drift skal du lese og forstå alle instruksjoner før du bruker hekksaksen med skaft. Følg alle sikkerhetsinstruksene. Hvis du ikke følger alle sikkerhetsinstruksjonene som er nevnt under kan dette føre til alvorlig personskade.
- Vær forsiktig med det du holder på med. Bruk sunn fornuft. Ikke bruk denne hekksaksen med skaft dersom du er trett.
- Kun godt opplærte voksne skal bruke hekksaksen med skaft. Du må aldri la barn bruke verktøyet.
- Du skal kun bruke verktøyet til arbeid det er tiltenkt for.
- Du skal ikke la barn eller utrente personer bruke enheten.
- Du skal alltid bruke en godkjent hjelm når du bruker hekksaksen med skaft over hodet. Fallende avkapp kan resultere i alvorlig skade.
- Ha på deg følgende sikkerhetsutstyr når du bruker hekksaksen med skaft:
 - hodebeskyttelse
 - kraftige arbeidshansker
 - kraftig fottøy
 - vernebriller eller visir
 - ansikt eller støvmaske (hvis du jobber i støvete omgivelser)
- Ikke bruk løstsittende klær eller smykker som kan bli sittende fast i de bevegelige bladene eller delene av hekksaksen med skaft.
- Sett opp langt hår slik at det er over skulderhøyde for å unngå at det setter seg fast i bevegelige deler.

Når du bruker hekksaksen med skaft

- Vær årvåken. Bruk sunn fornuft når du bruker enheten.
- Hold arbeidsområdet ryddig. Rotete områder tenderer ulykker.
- Hold barn, dyr og tilskuere på sikker avstand fra enheten. Kun brukeren skal være i arbeidsområdet.

- Grip enheten sikkert, med en hånd på avtrekkerhåndtaket og den andre på skaft/håndtaket.
- Hold fingeren borte fra avtrekkeren til du er klar til å bruke enheten.
- Før du starter enheten, skal du forsikre deg om at bladene ikke berører noe.
- Hold alle deler av kroppen bort fra bladene når du bruker hekksaksen med skaft.
- Bær enheten fra et sted til et annet
 - med batteriet fjernet
 - ved å holde skaftet i balansepunkt
 - med bladsliren på plass
- Ikke bruk den i dårlig lys.
- Under bruk skal du periodevis ta pauser og endre arbeidsposisjoner for å unngå at du blir sliten.
- Ha godt fotfeste og god balanse. Ikke strekk deg for langt. Overstrekkning kan føre til tap av balanse eller eksponering til skarpe overflater.
- Du skal ikke, under noen omstendighet bruke tilbehør eller ekstradelere på dette produktet, som ikke følger med eller identifisert som skikket for bruk med dette produktet i denne bruksanvisningen.

Ikke bruk hekksaksen med skaft

- under påvirkning av alkohol, medisin eller narkotika
- i regn eller fuktige områder
- hvor svært brennbare væsker eller gasser er tilstede
- hvis enheten er skadet, feiljustert eller ikke helt og sikkert montert
- hvis avtrekkeren ikke skrur seg av og på. Bladene må slutte å bevege seg når du slipper avtrekkeren. En defekt bryter må skiftes ut av et autorisert servicesenter.
- når du har knapt med tid
- når du er i et tre eller på en stige
- når du er på heisekraner, løftekurver eller plattformer
- under sterk vind eller storm

Trimmeinstruksjoner (Fig. A, K–P)



FARE: HOLD HENDENE UNNA BLADENE.



ADVARSEL: Overhold følgende for å unngå personskader:

- LES BRUKSANVISNINGEN FØR BRUK. TA VARE PÅ BRUKSANVISNINGEN.
- Før bruk, kontroller at hekken er fri for fremmedlegemer som ståltråd og gjerder.
- HOLD HENDENE PÅ HÅNDTAKENE. IKKE STREKK DEG FOR LANGT.
- SKAL IKKE BRUKES NÅR DET ER VÅTT.



FORSIKTIG: BLADET KAN FORTSETTE Å GÅ ETTER AT VERKTØYET ER SKRUDD AV.

MERK: Hvis verktøyet setter seg fast i store grener, kan dette forårsake skader.

ARBEIDSPOSISJONER (Fig. K–M) – Pass på at du alltid har sikkert fotfeste og god balanse, og ikke strekk deg for langt. Bruk veibriller og sklissikkert føttøy når du klipper. Hold verktøyet godt med begge hender og slå det på. Hold alltid heksaksen som vist i Figur K, med en hånd på bryterhåndtaket **3** og en hånd på ekstrahåndtaket **4**. Hold aldri verktøyet i trimmehodet **12**.

TRIMMING AV NY VEKST (Fig. N) – Den mest effektive måten er å bruke en bred, sveipebevegelse og mate bladtennene gjennom kvistene. En liten nedbøyd vinkel på bladet i bevegelsesretningen gir best klipping.

HEKKJEVNING (Fig. O) – For å få en jevn overflate kan du feste en tråd langs lengden på hekken som en veiviser.

SIDETRIMMING AV HEKKER (Fig. P) – Orienter trimmeren som vist og begynn på bunnen og sveip oppover.

VEDLIKEHOLD

Ditt DeWALT elektriske verktøy er designet for å virke over en lang tidsperiode med et minimum av vedlikehold. Kontinuerlig tilfredsstillende drift avhenger av tilfredsstillende stell av verktøyet og regelmessig renhold.



ADVARSEL: For å redusere risikoen for alvorlig personskade, slå av verktøyet og koble fra batteripakken før du foretar eventuelle justeringer eller fjerner/installerer tilleggsutstyr eller tilbehør. En utilsiktet oppstart kan føre til personskader.



ADVARSEL: Fjern batteripakken før du utfører service, rengjør eller fjerner materiale fra heksaksen.

Laderen og batteripakken er vedlikeholdsfrie.



Smøring (Fig. A, Q)

Your power tool requires no additional lubrication.

1. Rengjør bladene nøye med harpiks-løsende rengjøringsmiddel etter bruk.
2. Påfør en tynn film av smørefett på det eksponerte bladet etter rengjøring.
3. Vri heksaksen vertikalt med bladene mot bakken og kjøør heksaksen noen sekunder for å fjerne smørefettet.

Girhus

1. Med en smørepistol skal du påføre et litiumsbasert fett av god kvalitet **16** på girhuset **5**.

MERK: Du skal påføre fett ved 40-timers intervaller eller oftere ved hyppig bruk.

Skifte blad (Fig. R, S, T, U)



ADVARSEL: Skarpe kanter. Bruk hansker ved alt vedlikehold av saksbladet.

Følg instruksene under for å skifte ut bladet **11**, eller lever heksaksen på et DeWALT fabrikk-servicesenter, et DeWALT autorisert servicesenter eller annet kvalifisert servicepersonell. Bruk alltid identiske reservedeler.

1. Ta ut batteriet.

2. Bruk en 4 mm sekskantbit, fjern de fire dekselskruene **17**.
3. Vipp av dekselet **18** ved å sette et flatt skrujern under baksiden av dekselet og vri.
4. Fjern den tynne innleggsplaten **19**. Ta av øvre del av stangen **20** fra den eksentriske kammen **21**.
5. Bruk en 4 mm sekskantbit, fjern bladskruene **22** og skivene.
6. Løft fronten på bladet **11** for å koble det fra nedre festebolt **23** og dra bladet ut av trimmeren.

Installere blad

1. Installer bladskruen og skivene **22** fra det gamle bladet i hullet på det nye bladet.
2. Rett inn bladskruene **22** på det nye bladet og med de tilhørende sporene på trimmehodet.
3. Trekk til bladskruene noe. Ikke stram helt. Skyv bunnsbladet **24** frem og tilbake og skyv litt ned til bladet fanges i knasten **25** på nedre festestang **23**. Pass på at nedre festestang fortsatt er på plass.
4. Trekk til bladskruene **22** helt.
5. Sett øvre festestang **20** tilbake på den eksentriske kammen **21**. Pass på at knasten er rettet ned mot toppbladet **26**.
6. Skyv toppbladet frem og tilbake og skyv litt ned til bladet fanges i knasten på øvre festestang.
7. Sett på igjen innleggsplaten **19** og dekselet **18** og fest med de 4 dekselskruene **17**.

Klippebladene er laget av høykvalitets, herdet stål og trenger ikke å slipes ved normal bruk. Men dersom du ved et uhell treffer et gjerde, steiner, glass eller andre harde objekter, som vist på Figur U, kan du få et hakk i bladet. Det er ikke nødvendig å fjerne dette hakket, så fremt det ikke forhindrer bevegelsen av bladet. Dersom det påvirker bevegelsen av bladet, ta ut batteriet og bruk en fintannet fil eller et bryne for å fjerne hakket. Dersom du mister ned heksaksen, sjekk nøye for skader. Dersom bladet er bøyd, huset er sprukket eller du ser noen andre salder som kan påvirke trimmerens funksjon, kontakt ditt lokale DeWALT servicesenter før du tar den i bruk igjen.

Kunstgjødsel og andre hagekjemikalier inneholder stoffer som kan gi rask korrosjon av metall. Ikke bruk enheten på eller i nærheten av kunstgjødsel eller kjemikalier.

Rengjør enheten med mildt såpevann og en fuktig klut, med batteriet tatt ut. Aldri la noen væske trenge inn i enheten, aldri dypp noen del av enheten i en væske. Beskytt bladene mot rust ved å påføre en film av lettflytende maskinolje etter rengjøring.

Slipe bladet (Fig. V)

- HOLD BLADET SKART FOR BEST YTELSE. ET SLØVT BLAD KUTTER IKKE RENT.
- VED SLIPING AV BLADET, PASS PÅ AT BATTERIET ER TATT UT. SKIFT UT BØYD ELLER SKADET BLAD STRAKS

Det anbefales at sliping av bladene utføres hos et a DeWALT fabrikk-servicesenter. Men bladeggene kan slipes ved hjelp av en fintannet fil **27**.

1. Kjøør heksaksen litt slik at bladene **28** og beskyttelsestennene **29** står fra hverandre slik at beskyttelsestannen ikke berøres av filen. Beskyttelsestennene skal IKKE files.

2. Pass på at låsespaken er i lås, at bladet er stoppet og at batteriet er tatt ut før du sliper bladet.
3. Bruk vernebriller og hansker, vær forsiktig så du ikke skjærer deg.
4. Fil eggene (skjærekantene) på bladet forsiktig med en fintannet fil. Fil mot eggen **30** med den originale eggvinkelen (38 grader mot horisontalen). Fil kun på de rette eggene **30** på bladene. Ikke fil der eggen går i kurve inn mot senter av bladet.
5. Vipp over saksen for å slipe bunnbladet.
6. Gjenta trinnene for filing av motsatt side av hvert blad.



Rengjøring



ADVARSEL: Blås skitt og støv ut av hovedkabinettet med tørr luft når skitt samles inne i og rundt luftåpningene. Bruk godkjent øyebeskyttelse og godkjent støvmaske når du utfører denne prosedyren.



ADVARSEL: Aldri bruk løsemidler eller sterke kjemikalier for å rengjøre ikke-metalliske deler av verktøyet. Disse kjemikaliene kan svekke materialene som brukes i disse delene. Bruk en klut som bare er fuktet med vann og mild såpe. Aldri la noen væske trenge inn i verktøyet; aldri dypp noen del av verktøyet i en væske.

Tilleggsutstyr



ADVARSEL: Bruk av annet tilleggsutstyr enn det som tilbys av DEWALT kan være farlig, ettersom dette ikke er testet sammen med dette verktøyet. For å redusere faren for skader, bør kun tilleggsutstyr som er anbefalt av DEWALT brukes sammen med dette produktet.

Ta kontakt med din forhandler for ytterligere informasjon om egnet ekstrautstyr.

Beskyttelse av miljøet



Separat innsamling. Produkter og batterier merket med dette symbolet skal ikke kastes i vanlig husholdningsavfall.

Produkter og batterier inneholder materialer som kan gjenvinnes eller gjenbrukes, som reduserer behovet for råmaterialer. Vennligst lever elektriske produkter og batterier til gjenbruk i henhold til lokale regler. Mer informasjon får du på www.2helpU.com.

Oppladbar batteripakke

Denne langtids batteripakken må lades på nytt når den ikke lenger produserer nok strøm til jobber som enkelt kunne utføres tidligere. Ta hensyn til miljøet når batteripakken må kasseres:

- Lad batteripakken helt ut, og ta den ut av verktøyet.
- Litium-ion celler kan gjenbrukes. Lever dem til forhandleren eller en lokal gjenbruksstasjon. De innleverte batteripakkene vil gjenbrukes eller avfallsbehandles korrekt.

CORTADOR DE SEBES

DCM586

Gratulerer!

Optou por uma ferramenta da DEWALT. Longos anos de experiência, um desenvolvimento metucioso dos seus produtos e um grande espírito de inovação são apenas alguns dos argumentos que fazem da DEWALT um dos parceiros de maior confiança dos utilizadores de ferramentas eléctricas profissionais.

Dados técnicos

Baterias e carregadores vendidos em separado

		DCM586
Voltagem	V_{cc}	36
Tipo		1
SPM		3700
Peso (sem bateria)	kg	6,1

Valores de ruído e vibração (valores totais de vibração) de acordo com a EN60745-1:

L_{PA} (nível de emissão de pressão sonora)	dB(A)	84,5
L_{WA} (nível de potência acústica)	dB(A)	95,5
K (variabilidade do nível acústico indicado)	dB(A)	1,5
Valor de emissão de vibrações a_{H1}	m/s^2	3,1
K de variabilidade =	m/s^2	1,5

O nível de emissão de vibrações indicado nesta ficha de informações foi medido em conformidade com um teste padrão estabelecido pela norma EN60745 e poderá ser utilizado para comparar ferramentas. Por conseguinte, este nível poderá ser utilizado para uma avaliação preliminar da exposição às vibrações.



ATENÇÃO: o nível de emissão de vibrações declarado diz respeito às principais aplicações da ferramenta. No entanto, se a ferramenta for utilizada para outras aplicações ou com outros acessórios, ou tiver uma manutenção insuficiente, o nível de emissão de vibrações poderá ser diferente. Isto poderá aumentar significativamente o nível de exposição às vibrações ao longo do período total de trabalho.

Além disso, a estimativa do nível de exposição às vibrações também deverá ter em conta o número de vezes que a ferramenta é desligada ou está em funcionamento, mas sem executar tarefas. Isto poderá reduzir significativamente o nível de exposição às vibrações ao longo do período total de trabalho.

Identifique medidas de segurança adicionais para proteger o utilizador contra os efeitos das vibrações, tais como: efectuar uma manutenção correcta da ferramenta e dos acessórios, manter as mãos quentes e organizar padrões de trabalho.

Bateria	DCB496	DCB497
Tipo de bateria	Li-Ion	Li-Ion
Voltagem	V_{cc}	36
Capacidade	A_h	6,0
Peso	kg	1,88
Carregador	DCB413	
Voltagem da rede eléctrica	V_{ca}	220-240
Tipo de bateria	36 Li-Ion	
Tempo de carga aprox. das baterias	min	120 (6 Ah) 150 (7,5 Ah)
Peso	kg	0,82

Declaração de conformidade da CE

Directiva “máquinas”

Cortador de sebes
DCM586

A DEWALT declara que os produtos descritos em **Dados técnicos** se encontram em conformidade com as seguintes normas e directivas:

2006/42/CE, EN60745-1:2009+A11:2010, EN ISO 10517:2009 + A1:2013.

2000/14/CE, Anexo V

Certificação DEKRA B.V.

Meander 1051/P.O. box 5185

6525 MJ ARNHEM/6802 ED

ARNHEM, Países Baixos

L_{PA} (potência acústica medida) 84,5 dB(A)
incerteza (K) = 3 dB (A)

L_{WA} (potência acústica garantida) 97 dB(A)

Estes equipamentos também estão em conformidade com a Directiva 2014/30/UE e a 2011/65/UE. Para obter mais informações, contacte a DEWALT através da morada indicada em seguida ou consulte o verso do manual.

O abaixo assinado é responsável pela compilação do ficheiro técnico e faz esta declaração em nome da DEWALT.



Markus Rompel

Director de Engenharia

DEWALT, Richard-Klinger-Straße 11,

D-65510, Idstein, Alemanha

17/12/2015



ATENÇÃO: para reduzir o risco de ferimentos, leia o manual de instruções.

Definições: diretrizes de Segurança

As definições abaixo apresentadas descrevem o grau de gravidade correspondente a cada palavra de advertência. Leia cuidadosamente o manual e preste atenção a estes símbolos.



PERIGO: indica uma situação iminentemente perigosa que, se não for evitada, irá resultar em **morte ou lesões graves**.



ATENÇÃO: indica uma situação potencialmente perigosa que, se não for evitada, **poderá** resultar em **morte ou lesões graves**.



CUIDADO: indica uma situação potencialmente perigosa que, se não for evitada, **poderá** resultar em lesões **ligeiras ou moderadas**.

AVISO: indica uma prática (não relacionada com ferimentos) que, se não for evitada, poderá resultar em danos materiais.



Indica risco de choque eléctrico.



Indica risco de incêndio.

Avisos de segurança gerais relativos a ferramentas eléctricas



ATENÇÃO: leia todos os avisos de segurança e todas as instruções. O não seguimento dos avisos e das instruções poderá resultar em choque eléctrico, incêndio e/ou ferimentos graves.

GUARDE TODOS OS AVISOS E INSTRUÇÕES PARA CONSULTA POSTERIOR

Em todos os avisos que se seguem, o termo "ferramenta eléctrica" refere-se à sua ferramenta alimentada pela rede eléctrica (com fios) ou por uma bateria (sem fios).

1) Segurança da Área de Trabalho

- Mantenha a área de trabalho limpa e bem iluminada.** As áreas desorganizadas ou escuras são propensas a acidentes.
- Não utilize as ferramentas eléctricas em ambientes explosivos, como, por exemplo, na presença de líquidos, gases ou poeiras inflamáveis.** As ferramentas eléctricas criam faíscas que poderão inflamar estas poeiras ou vapores.
- Mantenha as crianças e outras pessoas afastadas quando utilizar uma ferramenta eléctrica.**

As distrações podem levar à perda do controlo da ferramenta.

2) Segurança Eléctrica

- As fichas das ferramentas eléctricas têm de ser compatíveis com a tomada de electricidade. Nunca modifique a ficha de forma alguma. Não utilize fichas adaptadoras com ferramentas eléctricas ligadas à terra.** As fichas não modificadas e as tomadas compatíveis reduzem o risco de choque eléctrico.
- Evite o contacto corporal com superfícies e equipamentos ligados à terra, como, por exemplo, tubagens, radiadores, fogões e frigoríficos.** Se o seu corpo estiver "ligado" à terra, o risco de choque eléctrico é maior.
- Não exponha as ferramentas eléctricas à chuva ou a condições de humidade.** A entrada de água numa ferramenta eléctrica aumenta o risco de choque eléctrico.
- Não aplique força excessiva sobre o cabo. Nunca o utilize para transportar, puxar ou desligar a ferramenta eléctrica. Mantenha o cabo afastado de fontes de calor, substâncias oleosas, extremidades aguçadas ou peças móveis.** Os cabos danificados ou emaranhados aumentam o risco de choque eléctrico.
- Ao utilizar uma ferramenta eléctrica no exterior, use uma extensão adequada para utilização ao ar livre.** A utilização de um cabo adequado para uso ao ar livre reduz o risco de choque eléctrico.
- Se não for possível evitar trabalhar com uma ferramenta eléctrica num local húmido, utilize uma fonte de alimentação protegida por um dispositivo de corrente residual (DCR).** A utilização de um DCR reduz o risco de choque eléctrico.

3) Segurança Pessoal

- Mantenha-se alerta, preste atenção ao que está a fazer e faça uso de bom senso ao utilizar uma ferramenta eléctrica. Não utilize uma ferramenta eléctrica quando estiver cansado ou sob o efeito de drogas, álcool ou medicamentos.** Um momento de distração durante a utilização de ferramentas eléctricas poderá resultar em ferimentos graves.
- Use equipamento de protecção pessoal. Use sempre uma protecção ocular.** O equipamento de protecção, como, por exemplo, uma máscara contra o pó, sapatos de segurança antiderrapantes, um capacete de segurança ou uma protecção auditiva, usado nas condições apropriadas, reduz o risco de ferimentos.
- Evite accionamentos acidentais. Certifique-se de que o interruptor da ferramenta está na posição de desligado antes de ligar à tomada de electricidade e/ou inserir a bateria, ou antes de pegar ou transportar a ferramenta.** Se mantiver o dedo sobre o interruptor ao transportar ferramentas eléctricas ou se as ligar à fonte de alimentação com o interruptor ligado, poderá originar acidentes.

- d) **Retire qualquer chave de ajuste ou chave de porcas antes de ligar a ferramenta eléctrica.** Uma chave de porcas ou chave de ajuste deixada numa peça móvel da ferramenta poderá resultar em ferimentos.
- e) **Não se estique demasiado ao trabalhar com a ferramenta. Mantenha sempre os pés bem apoiados e um equilíbrio apropriado.** Desta forma, será mais fácil controlar a ferramenta eléctrica em situações inesperadas.
- f) **Use vestuário apropriado. Não use roupa larga nem jóias. Mantenha o cabelo e a roupa (incluindo luvas) afastados das peças móveis.** As roupas largas, as jóias ou o cabelo comprido podem ficar presos nestas peças.
- g) **Se forem fornecidos acessórios para a ligação de equipamentos de extracção e recolha de partículas, certifique-se de que estes são ligados e utilizados correctamente.** A utilização de dispositivos de extracção de partículas pode reduzir os riscos relacionados com as mesmas.

4) Utilização e Manutenção de Ferramentas Eléctricas

- a) **Não utilize a ferramenta eléctrica de forma forçada. Utilize a ferramenta eléctrica correcta para o seu trabalho.** A ferramenta eléctrica adequada irá efectuar o trabalho de um modo mais eficiente e seguro se for utilizada de acordo com a capacidade para a qual foi concebida.
- b) **Não utilize a ferramenta eléctrica se o respectivo interruptor não a ligar e desligar.** Qualquer ferramenta eléctrica que não possa ser controlada através do interruptor de alimentação é perigosa e tem de ser reparada.
- c) **Retire a ficha da tomada de electricidade e/ou a bateria da ferramenta eléctrica antes de efectuar quaisquer ajustes, substituir acessórios ou guardar a ferramenta.** Estas medidas de segurança preventivas reduzem o risco de ligar a ferramenta eléctrica acidentalmente.
- d) **Guarde as ferramentas eléctricas que não estiverem a ser utilizadas fora do alcance de crianças e não permita que sejam utilizadas por pessoas não familiarizadas com as mesmas ou com estas instruções.** As ferramentas eléctricas são perigosas nas mãos de pessoas que não possuam as qualificações necessárias para as manusear.
- e) **Faça a devida manutenção das ferramentas eléctricas. Verifique se as peças móveis da ferramenta eléctrica estão alinhadas e não emperram, bem como se existem peças partidas ou danificadas ou quaisquer outras condições que possam afectar o funcionamento da mesma. Se a ferramenta eléctrica estiver danificada, esta não deve ser utilizada até que seja reparada.** Muitos acidentes têm como principal causa ferramentas eléctricas com uma manutenção insuficiente.
- f) **Mantenha as ferramentas de corte sempre afiadas e limpas.** As ferramentas de corte sujeitas a uma

manutenção adequada, com arestas de corte afiadas, emperram com menos frequência e controlam-se com maior facilidade.

- g) **Utilize a ferramenta eléctrica, os acessórios, as brocas, etc., de acordo com estas instruções, tendo em conta as condições de trabalho e a tarefa a ser efectuada.** A utilização da ferramenta eléctrica para fins diferentes dos previstos poderá resultar em situações perigosas.

5) Utilização e Manutenção de Ferramentas com Bateria

- a) **Utilize apenas o carregador especificado pelo fabricante do equipamento.** Um carregador apropriado para um tipo de bateria poderá criar um risco de incêndio se for utilizado para carregar outras baterias.
- b) **Utilize as ferramentas eléctricas apenas com as baterias especificamente indicadas para as mesmas.** A utilização de quaisquer outras baterias poderá criar um risco de ferimentos e incêndio.
- c) **Quando a bateria não estiver a ser utilizada, mantenha-a afastada de outros objectos de metal, como, por exemplo, cliques, moedas, chaves, pregos, parafusos ou outros pequenos objectos metálicos que possam estabelecer uma ligação entre os contactos.** Um curto-circuito entre os contactos da bateria poderá causar queimaduras ou um incêndio.
- d) **Uma utilização abusiva da ferramenta pode resultar na fuga do líquido da bateria; evite o contacto com este líquido. No caso de um contacto accidental, passe imediatamente a zona afectada por água. Se o líquido entrar em contacto com os olhos, procure também assistência médica.** O líquido derramado da bateria pode provocar irritação ou queimaduras.

6) Assistência

- a) **A sua ferramenta eléctrica só deve ser reparada por um técnico qualificado e só devem ser utilizadas peças sobresselentes originais.** Desta forma, é garantida a segurança da ferramenta eléctrica.

Instruções de segurança adicionais para cortadores de sebes



ATENÇÃO: Os elementos de corte continuam a rodar depois de o motor ser desligado.

- **Mantenha todas as partes do corpo afastadas da lâmina. Não retire o material cortado nem segure no material que pretende cortar quando as lâminas estiverem em movimento.** As lâminas continuam a mover-se após o interruptor ter sido desligado. Um momento de falta de atenção enquanto trabalha com o corta-sebes poderá causar graves lesões.
- **Transporte o aparador de sebes pela pega com a lâmina parada e deve ter cuidado para não premir qualquer interruptor de alimentação.** O transporte correcto do aparador de sebes diminui o risco de arranque inadvertido e resulta em ferimentos causados pelas lâminas.

- **Quando transportar ou armazenar o aparador de sebes, coloque sempre a tampa da lâmina.** O manuseamento correcto do aparador de sebes diminui o risco de ferimentos causados pelas lâminas.
- **Quando retirar material encravado ou reparar a unidade, certifique-se de que todos os interruptores de alimentação estão desligados e que a bateria foi removida ou desligada.** A utilização inesperada do aparador de sebes quando retirar material encravado ou proceder a reparações pode resultar em ferimentos graves.
- **Segure o aparador de sebes apenas pelas superfícies isoladas, porque a lâmina pode tocar em cabos escondidos.** As lâminas em contacto com um cabo "electrificado" poderão expor peças metálicas do aparador de sebes sob tensão e provocar um choque eléctrico no operador.
- **Mantenha todos os fios e cabos de alimentação afastados da área de corte.** Os fios e cabos de alimentação podem ficar escondidos em sebes ou arbustos e podem ser cortados acidentalmente pela lâmina.
- **Não utilize o aparador de sebes em condições meteorológicas adversas, especialmente se houver risco de relâmpagos.** Isto diminui o risco de ser atingido por relâmpagos.
- **Para reduzir o risco de electrocussão, nunca utilize o aparador de sebes de longo alcance perto de linhas de transporte de electricidade.** O contacto com, ou a utilização de linhas de transporte de electricidade próximas pode causar ferimentos graves ou choque eléctrico, resultando em morte.
- **Utilize sempre duas mãos quando utilizar o aparador de sebes de longo alcance.** Segure o aparador de sebes de longo alcance com ambas as mãos para evitar a perda de controlo.
- **Utilize sempre protecção para a cabeça quando utilizar o aparador de sebes de longo alcance em altura.** A queda de resíduos pode causar ferimentos graves.
- **Verifique se a sebe apresenta objectos estranhos, por exemplo, cercas de arame.**
- **O aparador de sebes foi concebido para ser utilizado pelo operador a nível do solo e não em escadotes ou noutro suporte instável.** Antes de utilizar o aparador de sebes, o utilizador deve certificar-se sempre de que o(s) dispositivo(s) de bloqueio de quaisquer elementos móveis (por exemplo, a haste alargada e o elemento articulado), caso haja, estão na posição bloqueada.
- **A utilização adequada é descrita neste manual de instruções.** O uso de qualquer acessório ou o desempenho de qualquer operação com esta ferramenta, que não seja o recomendado neste manual de instruções pode constituir um risco em termos de ferimentos e/ou danos materiais.
- **Não transporte a ferramenta com as mãos na pega frontal, não ligue o interruptor de accionamento, a menos que a bateria tenha sido removida.**
- **Se nunca utilizou um cortador de sebes, além de consultar este manual, peça instruções práticas a um utilizador experiente.**
- **Nunca toque nas lâminas enquanto a ferramenta estiver a funcionar.**
- **Nunca tente parar as lâminas por completo.**
- **Só deve colocar a ferramenta no chão quando as lâminas pararem por completo.**
- **Verifique com regularidade se a lâmina apresenta danos e desgaste.** Não utilize a ferramenta se as lâminas estiverem danificadas.
- **Tenha cuidado para não cortar objectos duros (por exemplo, fios de metal, grades).** Se tocar por acidente nesse tipo de objectos, desligue a ferramenta de imediato e verifique se apresenta danos.
- **Se a ferramenta começar a vibrar de maneira anormal, desligue-a de imediato e verifique se apresenta danos.**
- **Se a ferramenta bloquear, desligue-a de imediato.** Retire a bateria antes de a limpar para retirar obstruções.
- **Depois de utilizar a ferramenta, coloque o revestimento da lâmina sobre as lâminas.** Guarde a ferramenta, certificando-se de que a lâmina não fica exposta.
- **Certifique-se sempre de que todos os resguardos estão colocados quando utilizar a ferramenta.** Nunca tente utilizar uma ferramenta incompleta ou um ferramenta com modificações não autorizadas.
- **Nunca permita que crianças utilizem a ferramenta.**
- **Tenha cuidado com a queda de resíduos quando cortar a parte mais alta de uma sebe.**
- **Segure sempre a ferramenta com ambas as mãos e pelas pegas fornecidas.**

Riscos residuais

Podem ocorrer riscos residuais adicionais quando utilizar a ferramenta que poderão não estar incluídos nos avisos de segurança delimitados. Estes riscos podem ocorrer da utilização errada, utilização prolongada, etc.

Mesmo com a aplicação dos regulamentos de segurança relevantes e a implementação dos dispositivos de segurança, alguns riscos residuais não podem ser evitados. Estes incluem:

- *Ferimentos causados ao tocar nas peças rotativas/móveis.*
- *Ferimentos causados quando trocar quaisquer peças, lâminas ou acessórios.*
- *Ferimentos causados pela utilização prolongada de uma ferramenta. Quando utilizar qualquer ferramenta por períodos prolongados, certifique-se de que faz pausas regulares.*
- *Danos auditivos.*
- *Riscos à saúde causados por respirar poeira desenvolvidos quando utilizar a sua ferramenta (exemplo: trabalhos com madeira, principalmente carvalho, faia e MDF).*

Segurança eléctrica

O motor eléctrico foi concebido apenas para uma voltagem específica. Verifique sempre se a voltagem da bateria corresponde à indicada na placa com os requisitos de alimentação. Além disso, certifique-se também de que a voltagem do seu carregador corresponde à da rede eléctrica.



O seu carregador da DEWALT possui isolamento duplo, em conformidade com a norma EN60335. Por conseguinte, não é necessária qualquer ligação à terra.

Se o cabo de alimentação estiver danificado, este tem de ser substituído por um cabo especialmente preparado, disponível através dos centros de assistência da DEWALT.

Utilizar uma extensão

Não deve ser utilizada qualquer extensão a menos que seja absolutamente necessário. Utilize uma extensão aprovada adequada para a potência da alimentação do seu carregador (consulte os **Dados técnicos**). O diâmetro mínimo do fio condutor é 1 mm²; o comprimento máximo da extensão é 30 m. Ao utilizar uma bobina de cabo, desenrole sempre o cabo na íntegra.

GUARDE ESTAS INSTRUÇÕES

Carregadores

Os carregadores da DEWALT não requerem ajuste e foram concebidos para uma operação tão fácil quanto possível.

Instruções de Segurança Importantes Para Todos os Carregadores de Baterias

GUARDE ESTAS INSTRUÇÕES: este manual inclui instruções de funcionamento e segurança importantes para carregadores de bateria compatíveis (consulte **Dados técnicos**).

- Antes de utilizar o carregador, leia todas as instruções e sinais de aviso indicados no carregador, na bateria e no aparelho que utiliza a bateria.



ATENÇÃO: perigo de choque. Não permita a entrada de líquidos no carregador. Pode ocorrer um choque eléctrico



ATENÇÃO: recomendamos a utilização de um dispositivo de corrente residual com uma corrente residual de 30mA ou menos.



CUIDADO: perigo de queimadura. Para reduzir o risco de lesões, carregue apenas baterias recarregáveis DEWALT. Outros tipos de baterias podem rebentar, causando lesões pessoais e danos.



CUIDADO: as crianças devem ser vigiadas, para garantir que não brincom com o aparelho.

AVISO: em determinadas condições, quando o carregador está ligado à fonte de alimentação, os contactos de carga expostos no interior do carregador podem entrar em curto-circuito devido a material estranho. Os materiais estranhos condutores como, por exemplo, mas não limitado a, lâ de aço, folha de alumínio ou qualquer acumulação de partículas metálicas devem ser removidos dos orifícios do carregador. Desligue sempre o carregador da fonte de alimentação quando não estiver inserida uma bateria no respectivo compartimento. Desligue o carregador antes de proceder à limpeza.

- **NÃO carregue a bateria com quaisquer carregadores além dos especificados neste manual.** O carregador e a bateria foram concebidas especificamente para funcionarem em conjunto.

- **Estes carregadores foram concebidos para apenas para carregar baterias recarregáveis DEWALT.** Quaisquer outras utilizações podem resultar em incêndio, choque eléctrico ou electrocussão.
- **Não exponha o carregador a chuva ou neve.**
- **Quando desligar o carregador da corrente, puxe pela ficha e não pelo cabo.** Isto permite reduzir o risco de danos na ficha de alimentação eléctrica e do cabo.
- **Certifique-se de que o cabo está colocado num local onde não possa ser pisado, possa causar tropeções ou esteja sujeito a danos ou tensão.**
- **Não utilize uma extensão, a menos que seja estritamente necessário.** O uso de uma extensão inadequada pode resultar num incêndio, choque eléctrico ou electrocussão.
- **Não coloque objectos sobre o carregador nem o coloque em cima de uma superfície macia que possa bloquear as entradas de ventilação e causar calor interno excessivo.** Coloque o carregador num local afastado de fontes de calor. O carregador é ventilado através de ranhuras na parte superior e inferior da estrutura.
- **Não utilize o carregador se o cabo ou a ficha estiverem danificados**—substitua-os de imediato.
- **Não utilize o carregador se tiver sofrido um golpe brusco, se o deixar cair ou se ficar de algum modo danificado.** Leve-o para um centro de assistência autorizado.
- **Não desmonte o carregador; leve-o para um centro de assistência autorizado, no caso de ser necessário assistência ou reparação.** Uma nova montagem incorrecta pode resultar em choque eléctrico, electrocussão ou incêndio.
- Se o cabo de alimentação ficar danificado, deve enviá-lo de imediato para o fabricante, agente de assistência ou um responsável devidamente qualificado para que possa ser substituído, de modo a evitar qualquer situação de perigo.
- **Desligue o carregador da tomada antes de proceder a qualquer trabalho de limpeza. Isto reduz o risco de choque eléctrico.** A remoção da bateria não reduz este tipo de risco.
- **NUNCA tente ligar 2 carregadores ao mesmo tempo.**
- **O carregador foi concebido para funcionar com uma potência eléctrica doméstica padrão de 230 V. Não tente utilizá-lo com qualquer outro tipo de tensão.** Isto não se aplica ao carregador do automóvel.

Carregar uma bateria (Fig. B)



1. Ligue o carregador numa tomada adequada antes de inserir a pilha.
2. Insira a bateria **6** no carregador, certificando-se de que fica totalmente encaixada no carregador. O indicador luminoso vermelho (de carga) pisca repetidamente, indicando que o processo de carga foi iniciado.
3. A conclusão do processo de carga é indicado pelo indicador luminoso vermelho, que permanece ligado de maneira contínua. A bateria fica totalmente carregada e pode ser utilizada nesta altura ou pode deixá-la no carregador. Para

retirar a bateria do carregador, prima o botão de libertação na bateria 7.

NOTA: Para assegurar o máximo desempenho e vida útil das baterias de iões de lítio, carregue a bateria totalmente antes de utilizar o produto pela primeira vez.

Funcionamento do carregador

Consulte os indicadores abaixo para saber qual é o estado do processo de carga da bateria.

	Carregamento da bateria	— — — —
	Bateria carregada	————
	Retardação de calor/frio	— • — • — •
	Problema com a bateria ou o carregador	• • • • • • • •

Este carregador foi concebido para detectar problemas que possam ocorrer. Quando ocorrem problemas, começa a piscar rapidamente um indicador luminoso vermelho. Se isto se verificar, retire e volte a inserir a bateria no carregador. Se o problema persistir, experimente uma bateria para determinar se o carregador está a funcionar correctamente. Se a nova bateria for carregada correctamente, isso significa que a bateria original está defeituosa e deve ser devolvida a um centro de assistência ou a outro ponto de recolha para reciclagem. Se a nova bateria apresentar o mesmo problema do que a bateria original, deve levar o carregador e a bateria testada a um centro de assistência autorizado.

O(s) carregador(es) compatível(eis) não carrega uma bateria defeituosa. O carregador indica que a bateria está defeituosa ao não acender-se ou apresentando um problema na bateria ou aparece um padrão intermitente no carregador.

NOTA: isto pode também indicar que se trata de um problema no carregador.

Se o carregador indicar uma falha, leve o carregador e a bateria a um centro de assistência autorizado para que sejam submetidos a um teste.

Retardação de calor/frio

Quando o carregador detecta que uma bateria está demasiado quente ou fria, inicia automaticamente a retardação de calor/frio, interrompendo o processo de carga até a bateria atingir a temperatura adequada. Em seguida, o carregador muda automaticamente para o modo de carga. Esta função assegura a duração máxima da bateria.

Uma bateria fria fica carregada a uma velocidade mais lenta do que uma bateria quente. A bateria irá carregar a essa taxa mais lenta durante todo o ciclo de carga e não recupera a taxa de carga máxima, mesmo que a bateria aqueça.

Sistema de protecção electrónica

As baterias de iões de lítio XR foram concebidas com um Sistema de protecção electrónica que protege a bateria contra sobrecarga, sobreaquecimento ou descarga profunda.

A ferramenta desliga-se automaticamente se o Sistema de protecção electrónica for activado. Se isto ocorrer,

coloque a bateria de iões de lítio no carregador até ficar totalmente carregada.

Instruções de limpeza do carregador



ATENÇÃO: perigo de choque. Desligue o carregador da tomada de CA antes de proceder à limpeza. A sujidade e gordura podem ser removidas a partir do exterior do carregador com um pano ou uma escova suave não metálica. Não utilize água ou outros produtos de limpeza. Nunca deixe entrar qualquer líquido dentro da ferramenta. Da mesma forma, nunca mergulhe qualquer peça da ferramenta num líquido.

Baterias

Instruções de segurança importantes para todas as baterias

Ao encomendar baterias sobresselentes, certifique-se de que inclui a referência do catálogo e a voltagem.

A bateria não irá estar totalmente carregada quando a retirar da embalagem pela primeira vez. Antes de utilizar a bateria e o carregador, leia as instruções de segurança abaixo. Em seguida, siga os procedimentos de carregamento indicados nas instruções.

LEIA TODAS AS INSTRUÇÕES

- **Não carregue ou utilize baterias em ambientes explosivos, como, por exemplo, na presença de líquidos, gases ou poeiras inflamáveis.** A colocação ou remoção da bateria do carregador pode inflamar as poeiras ou os fumos.
- **Nunca force a entrada da bateria no carregador. Nunca modifique a bateria de modo a encaixá-la num carregador não compatível, porque pode romper, causando lesões pessoais graves.**
- Carregue as baterias apenas em carregadores DeWALT.
- **NÃO** salpique nem coloque a bateria dentro de água ou de outros líquidos.
- **Não armazene nem utilize a ferramenta e a bateria em locais onde a temperatura possa atingir ou exceder 40 °C (tais como barracões ao ar livre ou construções de metal durante o Verão).**
- **Não incinere a bateria, mesmo se esta estiver gravemente danificada ou completamente esgotada.** A bateria pode explodir se for exposta a uma chama. São produzidos vapores e materiais tóxicos quando as baterias de iões de lítio são queimadas.
- **Se o conteúdo da bateria entrar em contacto com a sua pele, lave imediatamente a área afectada com sabão suave e água.** Se o líquido da bateria entrar em contacto com os seus olhos, passe-os (abertos) por água durante 15 minutos ou até a irritação passar. Se for necessária assistência médica, o electrólito da bateria é composto por uma mistura de carbonatos orgânicos líquidos e sais de lítio.
- **O conteúdo das células de uma bateria aberta poderá causar irritação respiratória.** Respire ar fresco. Se os sintomas persistirem, procure assistência médica.



ATENÇÃO: risco de queimadura. O líquido da bateria poderá ser inflamável se for exposto a faíscas ou a uma chama.



ATENÇÃO: nunca tente abrir a bateria, seja qual for o motivo. Se a bateria estiver rachada ou danificada, não a insira no carregador. Não esmague, deixe cair nem danifique a bateria. Não utilize uma bateria ou um carregador que tenha sofrido um golpe brusco, uma queda, atropelamento ou danificada de algum modo (por exemplo, perfurada por um prego, atingida com um martelo ou pisada). Pode ocorrer um choque eléctrico ou electrocussão. As baterias danificadas devem ser devolvidas ao centro de assistência para reciclagem.



ATENÇÃO: perigo de incêndio. Quando armazenar ou transportar a bateria, não deixe que objectos metálicos entrem em contacto com os terminais expostos da bateria. Por exemplo, não coloque a bateria dentro de aventais, bolsos, caixas de ferramentas, caixas de kits de produtos, gavetas, etc., com pregos soltos, parafusos, chaves, etc.



CUIDADO: quando não utilizar a ferramenta, deve colocá-la de lado numa superfície estável, de modo a que ninguém tropece nem sofra uma queda. Algumas ferramentas com baterias grandes ficam na vertical dentro da bateria, mas podem ser facilmente derrubadas.

Transporte



ATENÇÃO: Perigo de incêndio. O transporte das pilhas pode dar origem a um incêndio se os terminais da pilha entrarem em contacto inadvertidamente com os materiais condutores. Quando transportar as pilhas, certifique-se de que os terminais da pilha estão protegidos e devidamente isolados de materiais que possam entrar em contacto com eles e causar um curto-circuito.

As pilhas da DEWALT estão em conformidade com todas as regulamentações de expedição aplicáveis, de acordo com os padrões jurídicos e de indústria, que incluem as Recomendações da ONU sobre o transporte de mercadorias perigosas; disposições relativas a mercadorias perigosas da Associação do Transporte Aéreo Internacional (IATA), Regulamentações do código marítimo internacional para o transporte de mercadorias perigosas (IMDG) e o Acordo europeu relativo ao transporte rodoviário internacional de mercadorias perigosas (ADR). As pilhas de iões de lítio foram testadas de acordo com a secção 38,3 das Recomendações da ONU no que respeita ao Transporte de Mercadorias Perigosas: Manual de Ensaios e Critérios. Na maioria dos casos, o envio de uma bateria DEWALT não terá de ser classificado como Material perigoso de Classe 9 totalmente regulado. Em geral, apenas os envios que contenham uma bateria de iões de lítio com uma taxa energética superior a 100 watt-horas (Wh) serão enviados como Classe 9 totalmente regulada. Todas as baterias de iões de lítio têm uma classificação de watt-horas assinalada na bateria. Além disso, devido às complexidades de regulamentação, a DEWALT não recomenda o envio de baterias de iões de lítio por transporte aéreo, independentemente da classificação de watt-horas. O envio de ferramentas com baterias (conjunto) enviado

por transporte aéreo será isento se a classificação de watt-horas da bateria não for superior a 100 watts-horas.

Independentemente de uma expedição ser considerada isenta ou totalmente regulamentada, é da responsabilidade do expedidor consultar as mais recentes regulamentações para a embalagem, etiquetagem/marcação e exigências de documentação.

As informações indicadas nesta secção do manual são fornecidas de boa fé e acredita-se que são precisas aquando da elaboração do documento. No entanto, não é fornecida qualquer garantia, expressa ou implícita. É da responsabilidade do comprador garantir que as respectivas actividades estão em conformidade com as regulamentações aplicáveis.

Recomendações de armazenamento

1. O melhor local de armazenamento será um local fresco e seco, afastado da luz directa do sol e de fontes de calor ou de frio. Para obter o máximo desempenho e a maior vida útil possíveis das baterias, guarde-as à temperatura ambiente quando não estiverem a ser utilizadas.
2. Para um armazenamento prolongado, é recomendável armazenar a bateria totalmente carregada num local fresco, seco e afastado do carregador para obter os melhores resultados.

NOTA: as baterias não devem ser armazenadas totalmente sem carga. É necessário recarregar a bateria antes de a utilizar.

Etiquetas no carregador e na bateria

Além dos símbolos indicados neste manual, os rótulos no carregador e na bateria podem apresentar os seguintes símbolos:



Leia o manual de instruções antes de utilizar este equipamento.



Consulte os **Dados técnicos** para ficar a saber o tempo de carregamento.



Não toque nos contactos com objectos condutores.



Não carregue baterias danificadas.



Não exponha o equipamento à água.



Mande substituir imediatamente quaisquer cabos danificados.



Carregue a bateria apenas com uma temperatura ambiente entre 4 °C e 40 °C.



Apenas para uso dentro de casa.



Desfaça-se da bateria de uma forma ambientalmente responsável.



Carregue as baterias da DEWALT apenas com os carregadores DEWALT concebidos para o efeito. O carregamento de baterias que não sejam as baterias específicas DEWALT com um carregador da DEWALT pode fazer com que rebentem ou dar origem a situações de perigo.



Não queime a bateria.

Tipo de bateria

O modelo DCM586 utiliza uma pilha de 36 volts.

Podem ser utilizadas as seguintes baterias: DCB496, DCB497. Consulte os **Dados Técnicos** para obter mais informações.

Conteúdo da embalagem

A embalagem contém:

- 1 Cortador de sebes
- 1 Alça a tiracolo
- 1 Manual de instruções

NOTA: Baterias e carregadores vendidos em separado

- Verifique se a ferramenta, as peças ou os acessórios foram danificados durante o transporte.
- Leve o tempo necessário para ler atentamente e compreender todas as instruções neste manual antes de utilizar o equipamento.

Símbolos na ferramenta

A ferramenta apresenta os seguintes símbolos:



Leia o manual de instruções antes de utilizar este equipamento.



Use uma protecção auditiva.



Use uma protecção ocular.



Use protecção para a cabeça.



Use calçado anti-derrapante.



Esteja atento à queda de objectos.



Não exponha a ferramenta à chuva ou humidade elevada ou deixe no exterior enquanto chove.



Desligue a ferramenta. Antes de realizar qualquer manutenção na ferramenta, remova as pilhas da ferramenta.



Mantenha afastadas as pessoas que se encontrem nas proximidades.



Mantenha as mãos afastadas da lâmina.



Perigo de electrocussão. Mantenha uma distância mínima de 10 m das linhas aéreas.



Directiva 2000/14/CE potência acústica garantida.

Posição do Código de data (Fig. W)

O código de data **31**, o qual também inclui o ano de fabrico, está impresso na superfície do equipamento.

Exemplo:

2017 XX XX

Ano de fabrico

Descrição (Fig. A)



ATENÇÃO: nunca modifique a ferramenta eléctrica nem qualquer um dos seus componentes. Tal poderia resultar em danos ou ferimentos.

- 1 Gatilho para ligar/desligar
- 2 Alavanca de desbloqueio
- 3 Pega
- 4 Pega auxiliar
- 5 Compartimento do motor
- 6 Compartimento das pilhas
- 7 Patilha de libertação das baterias
- 8 Haste da extensão do aparador
- 9 Alavanca de ajuste da extensão da haste
- 10 Montagem em alça
- 11 Lâmina do aparador
- 12 Cabeça articulada do aparador
- 13 Botão de desbloqueio da cabeça do aparador
- 14 Pega da cabeça do aparador

Utilização Adequada

Intended Use

O aparador de sebes DCM586 da DEWALT foi concebido para operações de paisagismo profissionais.

NÃO utilize a ferramenta em ambientes húmidos ou na presença de gases ou líquidos inflamáveis.

Este aparador de sebes com haste é uma ferramenta eléctrica profissional.

NÃO permita que crianças entrem em contacto com as mesmas. É necessária supervisão quando estas ferramentas forem manuseadas por utilizadores inexperientes.

- Este produto não deve ser utilizado por pessoas (incluindo crianças) que sofram de capacidades físicas, sensoriais ou

mentais reduzidas, falta de experiência e/ou conhecimentos, a menos que estejam acompanhados de uma pessoa que se responsabilize pela sua segurança. As crianças nunca devem ficar sozinhas com este produto.

MONTAGEM E AJUSTES



ATENÇÃO: *para reduzir o risco de ferimentos graves, desligue a ferramenta e retire a bateria antes de efectuar quaisquer ajustes ou de retirar/instalar dispositivos complementares ou acessórios.*

Um accionamento acidental da ferramenta pode causar ferimentos.



ATENÇÃO: *utilize apenas baterias e carregadores DEWALT.*

Inserir e retirar a bateria da ferramenta (Fig. C–E)

NOTA: para obter os melhores resultados, certifique-se de que a bateria **6** está totalmente carregada antes de a utilizar.



ATENÇÃO: *antes de remover ou instalar a bateria, certifique-se de que a alavanca de desbloqueio não está engatada, para evitar a activação do interruptor.*

Instalar a bateria

Insira a bateria **6** no respectivo compartimento, como indicado na Figura C até estar totalmente encaixada e ouvir um estalido.

Certifique-se de que a bateria está totalmente encaixada na posição.

Retirar a bateria

1. Pressione o botão de desbloqueio **7** e puxe, com firmeza, a bateria para fora do respectivo compartimento.
2. Insira a bateria no carregador, tal como descrito na secção do carregador indicada neste manual.

Baterias para o indicador do nível de combustível (Fig. E)

Algumas baterias DEWALT incluem um indicador de nível de combustível, composto por três indicadores luminosos LED verdes que indicam o nível de carga restante na bateria.

Para activar o indicador do nível de combustível, prima e mantenha premido o botão do indicador do nível de combustível. Uma combinação dos três indicadores luminosos LED verdes acende-se, indicando o nível da carga restante. Se o nível da carga na bateria for inferior ao limite utilizável, o indicador do nível de combustível não se acende e é necessário voltar a carregar a bateria.

NOTA: o indicador do nível de combustível é apenas uma indicação da carga restante na bateria. Não indica o funcionamento da ferramenta e está sujeito a variações, com base nos componentes do produto, temperatura e aplicação do utilizador final.

Colocar e ajustar a alça a tiracolo (Fig. F)

O aparador de sebes com haste é fornecido com uma alça a tiracolo ajustável.

1. Encaixe a patilha da alça a tiracolo **15** no suporte com alça **10** localizado na unidade, mesmo à frente do interruptor de ligar/desligar, como indicado. Ajuste a alça de modo a ajustar-se ao seu ombro.

Rodar a cabeça do aparador (Fig. G, H, K)

A cabeça do aparador roda 105 graus e pode ser bloqueada em 8 posições diferentes nessa gama. Para evitar beliscões, não agarre nas lâminas. Use luvas e segure na unidade como indicado na Figura K.



ATENÇÃO: *antes de ligar a bateria à unidade, certifique-se de que a cabeça do aparador está fixada na posição adequada.*

Rodar a cabeça do aparador

1. Com uma mão a segurar com firmeza na pega da haste, utilize a outra mão para pressionar o botão de desbloqueio **13** e aperte a pega da cabeça do aparador **14** para rodar a cabeça do aparador, como indicado na Figura G.
2. Bloqueie a cabeça do aparador numa das oito posições de funcionamento, como indicado na Figura H. Para bloquear a cabeça do aparador no respectivo lugar, afrouxe a pega da cabeça do aparador **14**. Mova o compartimento do motor para certifique-se de que a cabeça do aparador está bloqueada na respectiva posição. Se não estiver bloqueada, rode-a para a posição de bloqueio mais próxima.

Ajustar o comprimento da haste (Fig. I, J)



ATENÇÃO: *Verifique sempre para certificar-se de que a alavanca de ajuste da extensão está totalmente bloqueada e que a haste da extensão não se desloca antes de utilizar ou transportar a ferramenta. Se não bloquear a alavanca de ajuste da extensão da haste, a cabeça da ferramenta pode mover-se de maneira inesperada, dando origem a situações de perigo. Verifique periodicamente a alavanca de ajuste da extensão para certificar-se de que está totalmente bloqueada.*



ATENÇÃO: *o comprimento da haste da extensão é limitado. Quando sentir resistência, pare de empurrar/puxar. Para ter acesso às sebes que pretende cortar, só deve abrir o compartimento pretendido. Não tente utilizar o equipamento com um comprimento que não permita sempre um suporte e equilíbrio adequados.*

1. Desbloquee a alavanca de ajuste da extensão da haste **9**, como indicado na Figura I.
2. Com um mão a segurar com firmeza a pega da haste auxiliar **4**, deslize com a outra mão a haste da extensão **8** para fora, como indicado na Figura J. Isto faz com que apareça a haste da extensão.

NOTA: *A ferramenta pode ser utilizada com qualquer comprimento da haste da extensão*

3. Quando o comprimento da extensão pretendido for o pretendido, bloqueie a alavanca de ajuste da extensão da haste **9** para fixar a haste da extensão no respectivo lugar. Certifique-se de que a haste da extensão não se move.

FUNCIONAMENTO

Instruções de utilização

⚠ ATENÇÃO: cumpra sempre as instruções de segurança e os regulamentos aplicáveis.

⚠ ATENÇÃO: para reduzir o risco de ferimentos graves, desligue a ferramenta e retire a bateria antes de efectuar quaisquer ajustes ou de retirar/instalar dispositivos complementares ou acessórios. Um accionamento acidental da ferramenta pode causar ferimentos.

Posição correcta das mãos (Fig. A, K)

⚠ ATENÇÃO: para reduzir o risco de ferimentos graves, utilize **SEMPRE** a ferramenta com as suas mãos na posição correcta (exemplificada na figura).

⚠ ATENÇÃO: para reduzir o risco de ferimentos graves, segure **SEMPRE** a ferramenta com segurança, antecipando uma reacção súbita por parte da mesma.

A posição correcta das mãos requer a colocação de uma mão na pega principal **3** e a outra na pega auxiliar **4**.

Ligar e desligar o aparador de sebes com haste (Fig. A)

Certifique-se de que a cabeça do aparador está bloqueada numa das oito posições de funcionamento. Consulte a secção **Rodar a cabeça do aparador**.

Para ligar a unidade, aperte a alavanca de bloqueio **2** e depois o interruptor de ligar/desligar **1**.

Para desligar a unidade, liberte o interruptor de ligar/desligar e a alavanca de desbloqueio.

⚠ ATENÇÃO: nunca tente bloquear o interruptor na posição de ligado.

NOTA: Quando a cabeça do aparador está bloqueada na posição de armazenamento, não é possível ligar a unidade.

Antes de utilizar o aparador de sebes com haste

⚠ ATENÇÃO: a unidade não foi concebida para fornecer protecção contra choques eléctricos se houver contacto com linhas eléctricas aéreas. Consulte os regulamentos locais para saber quais são as distâncias seguras em relação a linhas eléctricas aéreas e certifique-se de que a posição de funcionamento é segura e protegida antes de utilizar o aparador de sebes de longo alcance.

- Para um funcionamento seguro, leia e compreenda todas as instruções antes de utilizar o aparador de sebes com haste. Siga todas as instruções de segurança. A não observância de todas as instruções de segurança indicadas abaixo pode dar origem a ferimentos graves.
- Preste atenção às suas acções. Faça uso de bom senso. Não utilize o aparador de sebes com haste se estiver cansado.
- Apenas os adultos devidamente informados devem utilizar o aparador de sebes com haste. Nunca permita que as crianças utilizem este tipo de aparador.

- Só deve utilizar o equipamento para as tarefas para a qual foi concebida.
- Não permita que crianças ou pessoas sem formação adequada utilizem este equipamento.
- Use sempre um capacete aprovado quando utilizar o aparador de sebes com haste em altura. A queda de resíduos pode causar ferimentos graves.
- Quando utilizar o aparador de sebes com haste, utilize o seguinte equipamento de segurança:
 - protecção para a cabeça
 - luvas para trabalhos pesados
 - calçado robusto
 - óculos de segurança, óculos protectores ou protecção facial
 - máscara facial ou anti-pó (se trabalhar em áreas com pó)
- Não use roupa larga ou qualquer tipo de jóias que possam ficar presas nas lâminas ou peças rotativas do aparador de sebes com haste.
- Prenda o cabelo comprido de modo a que fique ao nível dos ombros para impedir que fique emaranhado nas peças móveis.

Quando utilizar o aparador de sebes com haste

- Mantenha-se atento. Faça uso de bom senso quando utilizar a unidade.
- Mantenha a área de trabalho limpa. Áreas obstruídas podem provocar ferimentos.
- Mantenha as crianças, animais e transeuntes a uma distância segura da unidade. A única pessoa que deve estar na área de trabalho é o operador da máquina.
- Segure na unidade com firmeza, com uma mão no gatilho e a outra na pega da haste.
- Mantenha os dedos afastados do gatilho até o equipamento estar pronto a ser utilizado.
- Antes de ligar a unidade, certifique-se de que as lâminas não tocam em qualquer objecto.
- Mantenha todas as partes do corpo afastadas de lâminas quando o aparador de sebes estiver em funcionamento.
- Transportar a unidade de um local para outro
 - com a bateria removida
 - segurando a haste no ponto de equilíbrio
 - com a tampa da lâmina instalada
- Não utilize o equipamento se as condições de iluminação não forem adequadas.
- Durante o funcionamento, faça pausas frequentes e mude de posição para reduzir a fadiga.
- Mantenha sempre os pés bem apoiados e equilibrados. Não se estique demasiado ao trabalhar com a ferramenta. Se se esticar demasiado, pode perder o equilíbrio ou ficar exposto a superfícies afiadas.
- Não deve, em nenhuma circunstância, utilizar acessórios ou dispositivos adicionais com este equipamento, que não

tenham sido fornecidos com este produto ou identificados como adequados para utilização com este equipamento neste manual de instruções.

Não deve utilizar o aparador de sebes com haste

- se estiver sob o efeito de álcool, medicamentos ou fármacos
- quando estiver a chover ou em locais húmidos ou molhados
- se estiverem presentes gases ou líquidos inflamáveis
- se a unidade estiver danificada, ajustada incorrectamente, ou não estiver montada por completo ou em segurança
- se o gatilho não ligar ou desligar a unidade. As lâminas param de girar quando liberta o gatilho. O interruptor defeituoso deve ser enviado para um centro de assistência autorizado para reparação.
- se estiver com pressa
- se estiver em cima de uma árvore ou de um escadote
- se estiver dentro de lanças aéreas, baldes ou plataformas
- em caso de ventos fortes ou tempestade

Instruções de corte (Fig. A, K–P)



PERIGO: MANTENHA AS MÃOS AFASTADAS DAS LÂMINAS.



ATENÇÃO: para evitar ferimentos, tenha em atenção o seguinte:

- LEIA O MANUAL DE INSTRUÇÕES ANTES DE UTILIZAR O EQUIPAMENTO. GUARDE O MANUAL DE INSTRUÇÕES.
- Verifique se o aparador tem qualquer objecto estranho, como fios ou vedações, antes de cada utilização.
- MANTENHA AS MÃOS NAS PEGAS. NÃO SE ESTIQUÊ DEMASIADO QUANDO UTILIZAR O EQUIPAMENTO.
- NÃO UTILIZE A FERRAMENTA EM LOCAIS COM MUITA HUMIDADE.



CUIDADO: A LÂMINA PODE CONTINUAR A DESLIZAR DEPOIS DE DESLIGAR A FERRAMENTA.

NOTA: Se a lâmina ficar encravada em ramos grandes, isso pode dar origem a danos.

POSIÇÕES DE TRABALHO (Fig. K–M) – Mantenha sempre os pés bem apoiados e em equilíbrio apropriado e não tente chegar a pontos fora do alcance. Quando fizer trabalhos de aparamento, use óculos de segurança e calçado anti-derrapante. Segure a unidade com firmeza com ambas as mãos e ligue a unidade. Segure sempre o aparador, como indicado na Figura K, com uma mão na pega do interruptor **3** e a outra mão na pega **4**. Nunca segure a unidade pela cabeça do aparador **12**.

CORTAR NOVOS RAMOS (Fig. N) – É mais eficaz fazer um movimento amplo e de varrimento dos tentes das lâminas pelos ramos. Uma ligeira inclinação para baixo da lâmina na direcção do movimento permite obter um melhor corte.

NIVELAR SEBES (Fig. O) – Para obter sebes excepcionalmente niveladas, pode esticar um pedaço de fio ao longo do comprimento da sebe como orientação.

APARAR SEBES LATERALMENTE (Fig. P) – Oriente o aparador como indicado e faça um movimento de varrimento de baixo para cima.

MANUTENÇÃO

A sua ferramenta eléctrica da DEWALT foi concebida para funcionar durante um longo período de tempo com uma manutenção mínima. Uma utilização continuamente satisfatória depende de uma manutenção apropriada da ferramenta e de uma limpeza regular.



ATENÇÃO: para reduzir o risco de ferimentos graves, desligue a ferramenta e retire a bateria antes de efectuar quaisquer ajustes ou de retirar/instalar dispositivos complementares ou acessórios.

Um accionamento acidental da ferramenta pode causar ferimentos.



ATENÇÃO: retire a bateria antes de proceder a reparações, limpeza ou remoção de material do aparador de sebes.

O carregador e a bateria não são passíveis de reparação.



Lubrificação (Fig. A, Q)

1. Após a utilização, limpe as lâminas com cuidado com um solvente à base de resina.
2. Após a limpeza, aplique uma camada fina de lubrificante na lâmina exposta.
3. Coloque o aparador na vertical com as lâminas viradas para o chão e ligue o aparador durante alguns segundos para dispersar o lubrificante por completo.

Caixa de transmissão

1. Com uma pistola de lubrificação, aplique uma massa lubrificante à base de lítio de boa qualidade através do copo de lubrificação **16** na caixa de transmissão **5**.

NOTA: Se utilizar o equipamento com frequência, deve ser aplicada massa lubrificante adicional em intervalos de 40 horas ou com mais frequência.

Substituir a lâmina (Fig. R, S, T, U)



ATENÇÃO: arestas afiadas. Use luvas quando efectuar qualquer manutenção na lâmina do aparador.

Siga as instruções indicadas abaixo para substituir a lâmina **11** ou leve o aparador para um centro de assistência da DEWALT, um centro de assistência autorizado da DEWALT ou outro pessoal de assistência qualificado. Utilize sempre peças sobresselentes idênticas.

1. Retire a bateria.
2. Com uma broca hexagonal de 4 mm, retire os quatro parafusos de tampa **17**.
3. Levante a tampa **18** com uma chave de fenda plana debaixo da parte de trás da tampa e rode-a.
4. Retire a placa de desgaste fina **19**. Retire a haste de ligação superior **20** do ressalto excêntrico **21**.

- Com uma broca hexagonal de 4 mm, retire os parafusos da lâmina **22** e as anilhas.
- Levante a parte da frente da lâmina **11** para desencaixá-la da haste de ligação inferior **23** e retire a lâmina do aparador.

Instalar a lâmina

- Instale os parafusos da lâmina e as anilhas **22** da lâmina antiga no orifício da nova lâmina.
- Alinhe os parafusos da lâmina **22** na nova lâmina com as respectivas ranhuras na cabeça do aparador de sebes.
- Aperte os parafusos da lâmina. Não aperte-os totalmente. Deslize a lâmina inferior **24** para trás e para a frente e prima-a ligeiramente para baixo até a lâmina ficar presa no poste **25** na haste de ligação inferior **23**. Certifique-se de que a haste de ligação inferior permanece no mesmo local.
- Aperte por completo os parafusos da lâmina **22**.
- Volte a colocar a haste de ligação superior **20** no ressalto excêntrico **21**. Certifique-se de que o poste está virado para baixo na direcção da lâmina superior **26**.
- Deslize a lâmina superior para trás e para a frente até a lâmina ficar presa no poste na haste de ligação superior.
- Volte a colocar a placa de desgaste **19**, a tampa **18** e aperte-a com os 4 parafusos de tampa **17**.

As lâminas de corte são feitas de aço endurecido de elevada qualidade e, se forem sujeitas a uma utilização normal, não têm de ser afiadas novamente. Contudo, se bater acidentalmente numa cerca de arame metálico, pedras, vidro ou outros objectos duros, como indicado na Figura U, pode causar uma falha na lâmina. Não é necessário reparar este tipo de danos, desde que não interfiram com o movimento da lâmina. Se interferirem, retire a bateria e use uma lima com dentes finos ou uma pedra de afiar para remover os danos. Se deixar cair o aparador, inspecione-o com cuidado para verificar se ocorreram danos. Se a lâmina estiver dobrada, a estrutura tiver fendas ou os punhos ou se verificar a presença de qualquer outra situação que possa afectar o funcionamento do aparador, contacte um centro de assistência da DEWALT local para proceder à reparação antes de voltar a utilizar a ferramenta.

Os fertilizantes e outros produtos químicos para jardim contêm agentes que aceleram consideravelmente a corrosão dos metais. Não armazene a unidade sobre ou junto de fertilizantes ou produtos químicos.

Depois de retirar a bateria, utilize apenas um sabão suave e um pano húmido para limpar a unidade. Nunca deixe entrar qualquer líquido dentro da unidade. Da mesma forma, nunca mergulhe qualquer peça da unidade num líquido. Após a limpeza, aplique uma película de óleo de máquina leve para impedir que as lâminas enferrujem.

Afiação das lâminas (Fig. V)

- MANTENHA AS LÂMINAS AFIADAS PARA OBTER O MELHOR DESEMPENHO. UMA LÂMINA EMBOTADA NÃO FAZ UM CORTE LIMPO.
- CERTIFIQUE-SE DE QUE RETIRA A BATERIA ANTES DE AFIAR A LÂMINA.

SUBSTITUA AS LÂMINAS DOBRADAS OU DANIFICADAS DE IMEDIATO

A afiação das lâminas deve ser efectuada por um centro de assistência da DEWALT. Contudo, as pontas das lâminas podem ser afiadas com uma lima de dentes finos **27**.

- Ligue o cortador até as lâminas de corte **28** e os dentes do resguardo **29** estarem suficientemente desviados para que os dentes do resguardo não entrem em contacto com a lima. NÃO afie os dentes do resguardo.
- Antes de afiar a lâmina, certifique-se de que a alavanca de desbloqueio está engatada, que a lâmina está parada e que removeu a bateria.
- Use protecção ocular adequada e luvas e tenha cuidado para não se cortar.
- Afie com cuidado as bordas de corte da lâmina com uma lima de dentes finos. Afie ao longo da borda de corte **30** de acordo com o ângulo de corte original (38 graus na horizontal). Afie apenas os bordes de corte direitos **30** das lâminas. Não afie onde as curvas do borde de corte estiverem no centro da lâmina.
- Vire o cortador para afiar a lâmina inferior.
- Repita os passos para afiar o outro lado da lâmina.



Limpeza



ATENÇÃO: retire os detritos e as partículas da caixa da unidade com ar comprimido seco sempre que houver uma acumulação de detritos dentro das aberturas de ventilação e à volta das mesmas. Use uma protecção ocular e uma máscara contra o pó aprovadas ao efectuar este procedimento.



ATENÇÃO: nunca utilize dissolventes ou outros químicos abrasivos para limpar as peças não metálicas da ferramenta. Estes químicos poderão enfraquecer os materiais utilizados nestas peças. Utilize um pano humedecido apenas com água e sabão suave. Nunca deixe entrar qualquer líquido para dentro da ferramenta. Da mesma forma, nunca mergulhe qualquer peça da ferramenta num líquido.

Acessórios opcionais



ATENÇÃO: uma vez que apenas foram testados com este produto os acessórios disponibilizados pela DEWALT, a utilização de outros acessórios com esta ferramenta poderá ser perigosa. Para reduzir o risco de ferimentos, apenas deverão ser utilizados acessórios recomendados pela DEWALT com este produto.

Consulte o seu revendedor para obter mais informações sobre os acessórios apropriados.

Proteger o meio ambiente



Recolha separada. Os produtos e baterias indicados com este símbolo não devem ser eliminados em conjunto com resíduos domésticos comuns.

Os produtos e as baterias contêm materiais que podem ser recuperados ou reciclados, o que reduz a procura de matérias-primas. Recicle o equipamento eléctrico de acordo com as disposições locais. Estão disponíveis mais informações em www.2helpU.com.

Bateria recarregável

Esta bateria de longa duração tem de ser recarregada quando deixar de produzir energia suficiente nas tarefas que anteriormente eram realizadas com facilidade. No fim da sua vida útil, elimine-a com o devido respeito pelo meio ambiente:

- Descarregue completamente a bateria e em seguida retire-a da ferramenta.
- As baterias de iões de lítio são recicláveis. Entregue-as ao seu fornecedor ou coloque-as num ecoponto. As baterias recolhidas serão recicladas ou eliminadas correctamente.

PENSASAITATRIMMERI

DCM586

Onnittelut!

Olet valinnut DEWALT-työkalun. Monien vuosien kokemus, huolellinen tuotekehitys ja innovaatiot tekevät DEWALT-työkaluista luotettavia kumppaneita ammattilaisille.

Tekniset tiedoissa

Akut ja laturit myydään erikseen

		DCM586
Jännite	V_{DC}	36
Tyyppi		1
SPM		3700
Paino (ilman akkupakkausta)	kg	6,1

Ääni- ja värinäarvot (triaksiaalinen vektorisumma) standardin EN60745-1 mukaisesti:

L_{PA} (äänenpainetaso)	dB(A)	84,5
L_{WA} (äänitehotaso)	dB(A)	95,5
K (määritetyn äänitason epävarmuus)	dB(A)	1,5
Tärinäpäästöarvo a_{H1}	m/s^2	3,1
Vaihtelu K	m/s^2	1,5

Tässä käyttöohjeessa ilmoitettu värinäarvo on mitattu EN60745-standardin mukaisesti. Sitä voidaan käyttää verrattaessa työkaluja keskenään. Sitä voidaan käyttää arvioitaessa altistumista.

VAROITUS: Ilmoitettu värinä esiintyy käytettäessä työkalua sen varsinaiseen käyttötarkoitukseen. Jos työkalua käytetään erilaiseen tarkoitukseen, jos siihen on kiinnitetty erilaisia lisävarusteita tai jos sitä on hoidettu huonosti, värinä voi lisääntyä. Tämä voi vaikuttaa merkittävästi altistumiseen työkalua käytettäessä. Värinä vähentyy, kun työkalusta katkaistaan virta tai se toimii tyhjäkäynnillä. Tämä voi vähentää värinää merkittävästi työkalua käytettäessä. Työkalun käyttäjän altistumista värinälle voidaan vähentää merkittävästi pitämällä työkalu ja sen varusteet kunnossa, pitämällä kädet lämpimänä ja kiinnittämällä huomiota työn jaksottamiseen.

Akku	DCB496	DCB497
Akun tyyppi	Li-Ion	Li-Ion
Jännite	V_{DC}	36
Kapasiteetti	A_h	6,0
Paino	kg	1,88

Latauslaite	DCB413		
Verkköjännite	V_{AC}	220-240	
Akun tyyppi	36 Li-Ion		
Akkujen keskimääräinen latausaika	min	120 (6 Ah)	150 (7,5 Ah)
Paino	kg	0,82	

EU-yhdenmukaisuusilmoitus

Konedirektiivi



Pensasaitatrimmeri DCM586

DEWALT vakuuttaa, että nämä tuotteet täyttävät seuraavat määräykset:

2006/42/EU, EN60745-1:2009+A11:2010, EN ISO 10517:2009 + A1:2013.

2000/14/EY, liite V

DEKRA Certification B.V.

Meander 1051 / P.O. box 5185

6525 MJ ARNHEM / 6802 ED

ARNHEM, Alankomaat

L_{PA} (mitattu äänenpaine) 84,5 dB(A)

epävarmuus (K) = 3 dB (A)

L_{WA} (taattu ääniteho) 97 dB(A)

Nämä tuotteet täyttävät direktiivin 2014/30/EY ja 2011/65/EY vaatimukset. Saat lisätietoja ottamalla yhteyden DEWALTiin. Osoitteet näkyvät käyttöohjeen takasivulla.

Allekirjoittaja vastaa **Teknisistä tiedoista** ja antaa tämän vakuutuksen DEWALTin puolesta.

Markus Rompel

Tekninen päällikkö

DEWALT, Richard-Klinger-Strasse 11,

D-65510, Idstein, Germany

17/12/2015



VAROITUS: Loukkaantumisriskin vähentämiseksi lue tämä käyttöohje.

Määritelmät: Turvallisuusohjeet

Alla näkyvät selitykset liittyvät turvallisuuteen. Lue käyttöohje ja kiinnitä huomiota näihin symboleihin.



VAARA: Ilmaisee, että on olemassa **hengen- tai vakavan henkilövahingon vaara**.



VAROITUS: Ilmoittaa, että on olemassa **hengen- tai vakavan vaaran mahdollisuus**.



HUOMIO: Tarkoittaa mahdollista vaaratilannetta. Ellei tilannetta korjata, saattaa aiheutua **lievää tai keskeinen loukkaantuminen**.

HUOMAUTUS: Viittaa menettelyyn, joka ei **välttämättä aiheuta henkilövahinkoa mutta voi aiheuttaa omaisuusvahingon**.



Sähköiskun vaara.



Tulipalon vaara.

Sähkötyökalun yleiset turvallisuusvaroitukset



VAROITUS: Lue kaikki turvallisuusvaroitukset ja ohjeet. Jos varoituksia ja ohjeita ei noudateta, on olemassa sähköiskun, tulipalon ja/tai vakavan henkilövahingon vaara.

SÄILYLTÄ KAIKKI VAROITUKSET JA OHJEET MYÖHEMPÄÄ KÄYTTÖÄ VARTEN

Näissä varoituksissa käytettävä sähkötyökalu-ilmaus viittaa verkkovirtaan yhdistettävään tai akkukäyttöiseen työkaluun.

1) Työskentelyalueen Turvallisuus

- Pidä työskentelyalue siistinä ja kirkaasti valaistuna.** Onnettomuuksia sattuu herkemmin epäsiistissä tai huonosti valaistussa ympäristössä.
- Älä käytä sähkötyökaluja, jos on olemassa räjähdysvaara esimerkiksi syttyvien nesteiden, kaasujen tai pölyn vuoksi.** Sähkötyökalujen aiheuttamat kipinät voivat sytyttää pölyn tai kaasut.
- Pidä lapset ja sivulliset kaukana käyttäessäsi sähkötyökalua.** Keskittymiskyvyn herpaantuminen voi aiheuttaa hallinnan menettämisen.

2) Sähköturvallisuus

- Pistokkeen ja pistorasian on vastattava toisiaan. Älä koskaan tee pistokkeeseen mitään muutoksia. Älä yhdistä maadoitettua sähkötyökalua jatkojohtoon.** Sähköiskun vaara vähenee, jos pistokkeisiin ei tehdä muutoksia ja ne yhdistetään vain niille tarkoitettuihin pistorasioihin.
- Älä kosketa maadoituksessa käytettäviin pintoihin, kuten putkiin, lämpöpattereihin ja jäähdytyslaitteisiin.** Voit saada sähköiskun, jos kehosi on maadoitettu.
- Älä altista sähkötyökaluja sateelle tai kosteudelle.** Sähkötyökaluun menevä vesi lisää sähköiskun vaaraa.
- Älä vaurioita sähköjohtoa. Älä kannata työkaluja sähköjohdosta tai vedä pistoketta pistorasiasta sähköjohdon avulla. Pidä sähköjohto kaukana kuumuudesta, öljystä, terävistä reunoista tai liikkuvista osista.** Vaurioituneet tai sokeutuneet johdot lisäävät sähköiskun vaaraa.

- Jos käytät sähkötyökalua ulkona, käytä vain ulkokäyttöön tarkoitettua jatkojohtoa.** Ulkokäyttöön tarkoitettun sähköjohdon käyttäminen vähentää sähköiskun vaaraa.
- Jos sähkötyökalua on käytettävä kosteassa paikassa, käytä vikavirtasuojaa.** Tämä vähentää sähköiskun vaaraa.

3) Henkilösuojaus

- Käyttäessäsi sähkötyökalua pysy valppaana, keskity työhön ja käytä tervettä järkeä. Älä käytä tätä työkalua ollessasi väsynyt tai alkoholin, huumeiden tai lääkkeiden vaikutuksen alaisena.** Keskittymisen herpaantuminen hetkeksikin sähkötyökalua käytettäessä voi aiheuttaa vakavan henkilövahingon.
- Käytä henkilösuojausvarusteita. Käytä aina suojalaseja.** Hengityssuojaimen, liukumattomien turvajalkineiden, kypärän ja kuulosuojaimen käyttäminen vähentää henkilövahinkojen vaaraa.
- Estä tahaton käynnistäminen. Varmista, että virtakytkin on OFF-asennossa, ennen kuin kytket sähkötyökalun pistorasiaan, yhdistät siihen akun, nostat työkalun käteesi tai kannat sitä.** Sähkötyökalun kantaminen sormi virtakytkimellä lisää onnettomuusvaaraa.
- Poista kaikki säätöavaimet tai vääntimet ennen sähkötyökalun käynnistämistä.** Sähkötyökalun pyörivään osaan jäänyt säätöavain tai väännin voi aiheuttaa henkilövahingon.
- Älä kurkottele. Seiso aina vakaasti tasapainossa.** Näin voit hallita sähkötyökalua paremmin odottamattomissa tilanteissa.
- Pukeudu oikein. Älä käytä löysiä vaatteita tai koruja. Pidä hiukset, vaatteet ja kädet loitolla liikkuvista osista.** Löysät vaatteet, korut tai pitkät hiukset voivat tarttua liikkuviin osiin.
- Jos käytettävissä on laitteita pölyn ottamiseksi talteen, käytä niitä.** Pölyn ottaminen talteen voi vähentää pölyn aiheuttamia vaaroja.

4) Sähkötyökaluista Huolehtiminen

- Älä kohdista sähkötyökaluun liikaa voimaa. Valitse käyttötarkoituksen kannalta oikea sähkötyökalu.** Sähkötyökalu toimii paremmin ja turvallisemmin, kun sitä käytetään sille suunniteltuun käyttötarkoitukseen.
- Älä käytä työkalua, jos virtakytkin ei toimi.** Jos sähkötyökalua ei voi hallita kytkimen avulla, se on vaarallinen ja se on korjattava.
- Katkaise sähkötyökalusta virta ja irrota sen pistoke pistorasiasta tai irrota akku siitä ennen säätämistä, varusteiden vaihtamista tai sähkötyökalun asettamista säilytykseen.** Näin voit vähentää vahingossa käynnistymisen aiheuttaman henkilövahingon vaaraa.
- Varastoi sähkötyökaluja lasten ulottumattomissa. Älä anna sähkötyökaluihin tottumattomien tai näihin ohjeisiin perehtymättömien henkilöiden**

käyttää sähkötyökaluja. Sähkötyökalut ovat vaarallisia kouluttamattomien käyttäjien käsissä.

- e) **Pidä sähkötyökalut kunnossa.** Tarkista liikkuvat osat, niiden kiinnitys, osien eheys ja muut toimintaan vaikuttavat tekijät. Jos havaitset vaurioita, korjauta sähkötyökalu ennen niiden käyttämistä. Huonosti kunnossapidetyt sähkötyökalut aiheuttavat onnettomuuksia.
- f) **Pidä leikkaavat pinnat terävinä ja puhtaina.** Kunnossa pidettyjen leikkaavia teräviä reunoja sisältävien työkalut todennäköisyys jumitua vähenee, ja niitä on helpompi hallita.
- g) **Käytä sähkötyökalua ja sen tarvikkeita, kuten poranteriä, näiden ohjeiden mukaisesti. Ota työskentelyolosuhteet ja tehtävä työ huomioon.** Jos sähkötyökalua käytetään näiden ohjeiden vastaisesti, voi syntyä vaaratilanne.

5) Akkukäyttöisten Työkalujen Käyttäminen ja Niistä Huolehtiminen

- a) **Käytä ainoastaan valmistajan suosittelemaa latauslaitetta.** Tietynyttyypiselle akulle soveltuva latauslaite voi aiheuttaa tulipalon vaaran käytettyinä yhdessä toisen akun kanssa.
- b) **Käytä sähkötyökalussa vain siihen tarkoitettuja akkuja.** Muiden akkujen käyttäminen voi aiheuttaa tulipalon tai onnettomuuden vaaran.
- c) **Kun akku ei ole käytössä, pidä se poissa muiden metalliesineiden läheltä, kuten paperiliittimien, kolikoiden, avainten, naulojen, ruuvien tai muiden pienten esineiden läheltä. Ne voivat oikosulkea akun navat.** Akun napojen oikosulkeminen voi aiheuttaa palovamman tai tulipalon.
- d) **Oikosulku voi aiheuttaa nesteen vuotamisen akusta. Vältä koskemasta tähän nesteeseen. Jos nestettä pääsee vahingossa iholle, huuhtelee vedellä. Jos tätä nestettä pääsee silmältä, ota yhteys lääkäriin.** Akkuneste voi ärsyttää tai aiheuttaa palovamman.

6) Huolto

- a) **Korjauta työkalu valtuutetulla asentajalla. Varaosina on käytettävä vain alkuperäisiä vastaavia osia.** Tämä varmistaa sähkötyökalun turvallisuuden.

Pensasaitatrimmerien lisäturvallisuusohjeet



VAROITUS: Leikkausosat pyörivät edelleen moottorin sammuttamisen jälkeen.

- **Pidä kaikki kehonosat poissa terästä. Älä poista leikattavaa materiaalia tai pidä leikattavasta materiaalista terien ollessa liikkeessä.** Terien liike jatkuu senkin jälkeen, kun virta on kytketty pois päältä. Hetken tarkkaamattomuus pensasleikkuria käytettäessä saattaa johtaa vakavaan loukkaantumiseen.
- **Pensasleikkuria tulee kantaa sen kahvasta kiinni pitäen ja terän ollessa pysähdyksissä. Varo virtakytkimen käyttöä kantamisen aikana.** Pensasleikkurin oikeaoppinen

kantotapa vähentää laitteen tahattoman käynnistymisen vaaraa ja täten terien aiheuttamaa henkilövahingonvaaraa.

- **Asenna teräsuojus aina pensasleikkurin kuljettamisen ja säilytyksen ajaksi.** Pensasleikkurin oikeaoppinen käsittely vähentää terien aiheuttamaa henkilövahingonvaaraa.
- **Varmista kiinni juuttuneen materiaalin poistamisen ja laitteen huoltamisen yhteydessä, että kaikki virtakytkimet on kytketty pois päältä ja että akku on poistettu tai irrotettu.** Jos pensasleikkuri käynnistyy yllättäen kiinni juuttuneen materiaalin poistamisen tai huollon aikana, seurauksena voi olla vakava henkilövahinko.
- **Pidä pensasleikkuria vain sen eristetyistä tarttumapinnoista, koska terä saattaa osua piilossa oleviin johtoihin.** Terän kosketus jännitteeseen johtimeen voi tehdä myös pensasleikkurin paljaista metalliosista jännitteisiä ja aiheuttaa sähköiskun käyttäjälle.
- **Pidä kaikki virtajohtot ja kaapelit poissa leikkuaalueelta.** Virtajohtoja tai kaapeleita voi olla piilossa pensaikossa ja voit leikata niitä vahingossa.
- **Älä käytä pensasleikkuria epäsuotuisissa sääolosuhteissa, varsinkin silloin, kun on olemassa salamoinnin vaara.** Täten salamaniskun vaara on pienempi.
- **Voit vähentää sähköiskun vaaraa välttämällä pidennetyn pensasleikkurin käyttöä sähköjohtojen lähellä.** Jos leikkuri osuu tai sitä käytetään sähköjohtojen lähellä, seurauksena voi olla vakava henkilövahinko tai kuolemanvaarallinen sähköisku.
- **Käytä pidennettyä pensasleikkuria aina kahdella kädellä.** Pidä pidennettyä pensasleikkuria molemmilla käsillä hallinnanmenetyksen välttämiseksi.
- **Käytä aina suojakypärää käyttäessä pidennettyä pensasleikkuria pään yläpuolella.** Putoavat jäämät voivat johtaa vakavaan henkilövahinkoon.
- **Tarkista pensas vieraiden esineiden varalta (esim. aidat).**
- Pensasleikkuri on tarkoitettu käytettäväksi maan tasolla, sitä ei saa käyttää tikapuilla tai muilla sopimattomilla telineillä. Käyttäjän tulee varmistaa ennen pensasleikkurin käyttöä, että mahdollisten liikkuvien osien (esim. pidennetty akseli ja ohjaukskappale) lukitusosat ovat lukitussa asennossa.
- Tarkoitettu käyttö on kuvattu tässä käyttöohjeessa. Laitteen tai lisävarusteen käyttö tai toiminnon suoritus muuhun kuin tässä käyttöohjeessa suositeltuun käyttöön tai toimintoon voi tämän työkalun kanssa aiheuttaa henkilövahingon ja/tai omaisuusvahingon vaaran.
- Työkalua ei saa kuljettaa pitäen käsiä etukahvassa, virtakytkimessä tai liipaisimessa ellei akkuja ole irrotettu.
- Jos et ole käyttänyt pensasaitatrimmeriä aikaisemmin, lue nämä ohjeet ja pyydä käytännön ohjeita kokoneelta käyttäjältä.
- Älä koskaan kosketa teriin työkalun ollessa käynnissä.
- Älä koskaan yritä pysäyttää teriä voimalla.
- Älä aseta työkalua alas ennen kuin terät ovat pysähtyneet kokonaan.

- Tarkista terät säännöllisesti vaurioiden ja kulumisen varalta. Älä käytä työkalua, jos terät ovat vaurioituneet.
- Vältä osumista koviin kohteisiin (esim. metallivaijerit, kiskot) leikkaamisen aikana. Jos terä osuu vahingossa koviin kohteisiin, sammuta työkalu välittömästi ja tarkista mahdolliset vauriot.
- Jos työkalu tärisee poikkeavasti, sammuta se välittömästi, irrota akku ja tarkista mahdolliset vauriot.
- Jos työkalu pysähtyy, sammuta se välittömästi. Poista akku ennen esteiden irrottamista.
- Aseta laitteen mukana toimitettu teräsuojus teriin käytön jälkeen. Varmista, että terä on suojattu työkalun säilytyksen aikana.
- Varmista aina, että kaikki suojat on asennettu ennen työkalun käyttöä. Älä koskaan yritä käyttää työkalua, josta puuttuu osia tai johon on tehty muutoksia ilman lupaa.
- Älä koskaan anna lasten käyttää työkalua.
- Varo putoavia jäämiä pensaan korkeimpia sivuja leikatessa.
- Pitele työkalua aina kummallakin kädellä vastaavista kahvoista.

Jäännösriskit

Lisäjäännösriskejä saattaa esiintyä työkalua käytettäessä eikä näitä ole välttämättä mainittu turvallisuusvaroituksissa. Riskit voivat aiheutua mm. väärinkäytöstä tai liian pitkästä käytöstä. Turvamääräysten noudattamisesta ja turvalaitteiden käyttämisestä huolimatta tiettyjä jäännösriskejä ei voida välttää. Näitä ovat:

- Työkalun pyörivien/liikkuvien osien koskettamisesta aiheutuvat vammat.
- Osien, terien tai lisälaitteiden vaihdosta aiheutuvat vammat.
- Työkalun liian pitkästä käytöstä aiheutuvat vammat. Kun käytät työkalua pitkiä aikoja kerrallaan, muista pitää taukoja säännöllisesti.
- Kuulon heikkeneminen.
- Työkalusi aiheuttaman pölyn aiheuttamat terveysvaarat (esim. puupöly, erityisesti tammi, pyökki ja MDF).

Sähköturvallisuus

Sähkömoottori toimii vain yhdellä jännitteellä. Tarkista aina, että akun jännite vastaa laitteen tyyppikilpeen merkittyä jännitettä. Tarkista myös, että latauslaitteen jännite vastaa sähköverkon jännitettä.



Tämä DEWALT-latauslaite on kaksoiseristetty EN60335 -säädösten mukaisesti, joten maadoitusjohto ei tarvita.

Jos virtajohto vaurioituu, se on korvattava uudella johdolla, jonka voi hankkia DEWALTin huolto-organisaation kautta.

Jatkojohtoon käyttäminen

Jatkojohto saa käyttää vain, jos se on ehdottoman välttämätöntä. Käytä latauslaitteen vaatimukset täyttävää hyväksyttyä jatkojohtoa. Lisätietoja on **Teknisissä tiedoissa**.

Johdinten pienin koko on 1 mm² ja suurin pituus 30 m.

Jos käytät johtokelaa, kelaa johto aina kokonaan auki.

SÄILYTÄ NÄMÄ OHJEET

Latauslaitteet

DEWALT-laturit eivät vaadi säätöä ja niiden käyttö on suunniteltu mahdollisimman helpoksi.

Tärkeitä turvallisuusohjeita latauslaitetta käytettäessä

SÄILYTÄ NÄMÄ OHJEET: Tämä ohjekirja sisältää tärkeitä turvallisuus- ja käyttöohjeita yhteensopiviin akkulatureihin (katso **Tekniset tiedot**).

- Lue kaikki laturin, akkuyksikön ja akkuyksikköä käyttävän tuotteen ohjeet ja varoitusmerkinnät ennen laturin käyttöä.



VAROITUS: Sähköiskun vaara. Älä päästä nestettä laturin sisään. Se voi aiheuttaa sähköiskun.



VAROITUS: Suosittelemme vikavirtasuojalaitteen käyttöä, jonka vikavirtasuojan laukaisuvirta on enintään 30mA.



HUOMIO: Palovamman vaara. Loukkaantumisen riskin vähentämiseksi lataa vain ladattavia DEWALT-akkuja. Muun tyyppiset akut voivat hajjeta ja aiheuttaa henkilövahingon ja vaurioita.





HUOMIO: Lapsia tulee valvoa ja varmistaa, että he eivät leiki laitteella.

HUOMAUTUS: Joissakin olosuhteissa vieras materiaali voi aiheuttaa oikosulkuja laturin sisällä oleviin suojaamattomiin latauskontaktihin laturin ollessa kytkettyinä sähköverkkoon. Vieraat johtavat aineet, kuten teräsவில், alumiinifolio tai metallihiukkaskertymät, niihin kuitenkin rajoittumatta, on pidettävä poissa laturin aukoista. Irrota laturi aina tehonsyötöstä, kun laturissa ei ole akkuja. Irrota laturi tehonsyötöstä ennen kuin yrität puhdistaa sitä.

- **ÄLÄ YRITÄ ladata akkuyksikköä millään muulla laturilla kuin tässä käyttöohjeessa mainituilla.** Laturi ja akkuyksikkö on suunniteltu erityisesti toimimaan yhdessä.
- **Näitä latureita ei ole tarkoitettu käytettäväksi mihinkään muuhun tarkoitukseen kuin ladattavien DEWALT-akkujen lataamiseen.** Muu voi aiheuttaa tulipalon tai jopa kuolettavan sähköiskun riskin.
- **Älä jätä laturia sateeseen tai lumeen.**
- **Vedä pistokkeesta äläkä johdosta, kun irrotat laturia verkkovirrasta.** Tämä vähentää pistokkeen ja sähköjohdon vahingoittumisen riskiä.
- **Varmista, että johto sijaitsee niin, että sen päälle ei astuta, siihen ei kompastu tai että siihen ei muuten kohdistu vaurioita tai rasitusta.**
- **Älä käytä jatkojohtoa ellei se ole ehdottoman välttämätöntä.** Jatkojohdon virheellinen käyttö voi aiheuttaa tulipalon tai jopa kuolettavan sähköiskun riskin.
- **Älä laita mitään esineitä laturin päälle tai laita laturia pehmeälle pinnalle, joka saattaa tukkia ilmanvaihtoaukot ja aiheuttaa liiallisen sisäisen lämmön.** Sijoita laturi pois lämpölähteiden läheltä. Laturi tuulettuu kotelon päällä ja pohjassa olevien aukkojen kautta.
- **Älä käytä laturia, jos johto tai pistoke on vahingoittunut** – vaihdata ne välittömästi.

- **Älä käytä laturia, jos siihen on kohdistunut terävä isku, se on pudotettu tai muuten vahingoittunut millään tavalla.** Vie se valtuutettuun huoltoon.
- **Älä pura laturia. Vie se valtuutettuun huoltoon, jossa se huolletaan tai korjataan.** Virheellinen kokoaminen voi aiheuttaa tulipalon tai jopa kuolettavan sähköiskun riskin.
- Jos virtajohto on vahingoittunut, valmistajan, huollon tai vastaavan pätevän henkilön täytyy vaihtaa se välittömästi.
- **Irrota laturi pistorasiasta ennen kuin yrität puhdistaa sitä. Tämä vähentää sähköiskun vaaraa.** Akkuyksikön poistaminen ei vähennä riskiä.
- **ÄLÄ KOSKAAN** yritä yhdistää kahta laturia yhteen.
- **Laturi on suunniteltu toimimaan tavallisella 230 V:n kotitalouden sähkövirralla. Älä yritä käyttää mitään muuta kuin määritettyä jännitettä.** Tämä ei koske autolaturia.

Akun lataaminen (Kuva [Fig.] B)

1. Yhdistä laturi sopivaan pistorasiaan ennen kuin laitat akun paikoilleen.
2. Aseta akku  laturiin ja varmista, että akku on hyvin paikoillaan laturissa. Punainen (latauksen) merkkivalo vilkkuu toistuvasti ilmoittaen, että latausprosessi on alkanut.
3. Kun lataus on valmis, punainen valo jää palamaan jatkuvasti. Akku on täysin ladattu ja sitä voidaan käyttää heti tai sen voi jättää laturiin. Poista akku laturista painamalla akun vapautuspainiketta .

HUOMAA: Jotta varmistat litiumioniakkujen parhaimman mahdollisen suorituskyvyn ja pitkän käyttöiän, akku tulee ladata täyteen ennen ensimmäistä käyttöä.

Laturin toiminta

Katso akun lataustaso alla olevista merkkivaloista.

	Akku latauksessa	— — — — —
	Akku ladattu	—————
	Akun kuuma-/kylmäviive	— ● — ● — ●
	Ongelma akussa tai laturissa	● ● ● ● ● ● ● ●

Laturi on tarkoitettu tunnistamaan joitakin käytön aikana aiheutuvia ongelmia. Nopeasti vilkkuva punainen merkkivalo osoittaa ongelmista. Tässä tapauksessa akku on irrotettava ja asetettava uudelleen laturiin. Jos ongelma toistuu, kokeile toista akkua selvittääksesi, toimiiko laturi virheettömästi. Jos uusi akku lataa virheettömästi, alkuperäinen akku on viallinen ja se tulee palauttaa huoltoilikkeeseen tai muuhun keräyspisteeseen kieräytystä varten. Jos sama ongelma esiintyy uudessa akussa, laturi ja akku on annettava valtuutetun huoltoilikkeen testattavaksi.

Yhteensopiva(t) laturi(t) ei(eivät) lataa viallista akkua. Jos akku on viallinen, merkkivalo ei syty tai laturi ilmoittaa viallisesta akusta tai sen merkkivalo vilkkuu.

HUOMAA: Tämä voi tarkoittaa myös laturivikaa.

Jos laturi ilmoittaa ongelmasta, vie laturi ja akku testattavaksi valtuutettuun huoltopalveluun.

Akun kuuma-/kylmäviive

Kun laturi tunnistaa liian kuuman tai kylmän akun, se käynnistää automaattisesti akun kuuma-/kylmäviiveen, jolloin lataus käynnistyy vasta sitten, kun akku on saavuttanut hyväksyttävän lämpötilan. Laturi siirtyy tämän jälkeen automaattisesti akun lataustilaan. Tämä toiminto takaa akun maksimaalisen käyttöiän. Kylmä akku latautuu hitaammin kuin lämmin akku. Akku latautuu hitaammin koko latausjakson ajan, sen latautumisnopeus ei palaudu nopeaksi, vaikka akku lämpenisi.

Elektroninen suojausjärjestelmä

XR Li-Ion -laitteissa on elektroninen suojausjärjestelmä, joka suojaaa akkua ylikuormituksetta, ylikuumentumiselta tai suurelta purkautumiselta.

Työkalu sammuu automaattisesti, jos sähköinen suojausjärjestelmä käynnistyy. Jos näin tapahtuu, laita litiumioniakku laturiin, kunnes se on kokonaan latautunut.

Laturin puhdistusohjeet



VAROITUS: Sähköiskuvaara. Irrota laturi

AC-pistorasiasta ennen puhdistusta. *Lika ja rasva voidaan poistaa laturin ulkopuolelta kankaalla tai pehmeällä, ei-metallisella harjalla. Älä käytä vettä tai puhdistusaineita. Älä päästä mitään nestettä työkalun sisään. Älä upota mitään työkalun osaa nesteeseen.*

Akkuyksikkö

Tärkeitä turvallisuusohjeita kaikkia akkuja käytettäessä

Kun tilaat uutta akkua, ilmoita tuotenumero ja jännite.

Kun uusi akku otetaan pakkauksesta, sitä ei ole ladattu täyteen.

Lue seuraavat turvaohjeet ennen akun ja latauslaitteen käyttämistä. Noudata annettuja ohjeita.

LUE KAIKKI OHJEET

- **Älä lataa tai käytä räjähdysalttiissa ympäristössä, esimerkiksi tilassa, jossa on syttyviä nesteitä, kaasuja tai pölyä.** Akku laittaminen laturiin tai poistaminen laturista voi sytyttää pölyn tai kaasun.
- **Älä koskaan pakota akkua laturiin. Älä muokkaa akkuyksikköä millään tavalla saadaksesi sen sopimaan yhteensopimattomaan laturiin, sillä akkuyksikkö saattaa murtua ja aiheuttaa vakavan henkilökohtaisen vaurion.**
- *Lataa akkuyksiköt vain DEWALT-latureilla.*
- **ÄLÄ roiskuta vettä tai upota veteen tai muihin nesteisiin.**
- **Älä säilytä tai käytä työkalua ja akkuyksikköä paikassa, jossa lämpötila voi saavuttaa tai ylittää 40 °C (kuten kesällä ulkokatoksissa tai metallirakennuksissa).**
- **Älä hävitä akkua polttamalla, vaikka se olisi vaurioitunut pahasti tai tullut elinkaarensa päähän.** Akku voi räjähtää poltettaessa. Litium-ioniakkuja poltettaessa syntyy myrkyllisiä kaasuja ja aineita.
- **Jos akun sisältöä pääsee iholle, huuhtelee heti miedolla saippualla ja vedellä.** Jos akkunestettä pääsee silmään, huuhtelee avointa silmää vedellä 15 minuutin ajan kunnes ärsytys lakkaa. Jos on hakeuduttava lääkäriin hoitoon,

ilmoita, että akun elektrolyytti on nestemäisten orgaanisten karbonaattien ja litiumsulojen seosta.

- **Avata akkukennon sisältö voi ärsyttää hengitysteitä.** Hakeudu raittiiseen ilmaan. Jos oireet jatkuvat, ota yhteys lääkäriin.



VAROITUS: Palovamman vaara. Akkuneste voi syttyä altistuessaan kipinälle tai liekille.



VAROITUS: Älä koskaan yritä avata akkuysikköä mistään syystä. Jos akkuysikkön kotelo on murtunut tai vahingoittunut, älä laita sitä laturiin. Älä riko, pudota tai vahingoita akkuysikköä. Älä käytä akkuysikköä tai laturia, johon on osunut terävä isku, joka on pudotettu tai vahingoittunut millään tavalla (esim. lävistetty naulalla, isketty vasaralla, astuttu päälle). Se voi aiheuttaa jopa kuolettavan sähköiskun. Vahingoittuneet akkuysikköt tulee palauttaa huoltoon kierrätystä varten.



VAROITUS: Tulipalovaara. Älä varastoi tai kanno akkuja niin, että metalliesineet pääsevät kosketuksiin akun napoihin. Laturia ei saa esimerkiksi asettaa liinojen päälle, taskuihin, työkalukoteloihin, tuotepakkauksiin, laatikkoihin, jne., joissa on irtonaisia nautoja, ruuveja, avaimia, jne.



HUOMIO: Kun työkalua ei ole käytössä, laita se sivulle vakaalle alustalle, jossa se ei aiheuta kompastumisen tai putoamisen vaaraa. Jotkut työkalut, joissa on suuret akkuysikköt, seisovat pystyssä akkuysikkön varassa, mutta ne kaatuvat helpommin.

Kuljetus



VAROITUS: Tulipalovaara. Akkujen kuljetus voi johtaa tulipaloon, jos akkunavat pääsevät vahingossa kosketuksiin johtaviin materiaaleihin. Akkuja kuljettaessa tulee varmistaa, että akkujen navat on suojattu ja eristetty hyvin materiaaleista, jotka voivat päästä niihin kosketuksiin ja aiheuttaa oikosulun.

DEWALT-akut täyttävät kaikkien soveltuvien teollisuudenalaa koskevien ja lakisäätöjen kuljetusmääräysten vaatimukset, niihin kuuluvat muun muassa YK:n vaarallisen tavarankuljetusmääräykset, kansainvälisen ilmakuljetusliiton (IATA) vaarallisen tavarankuljetusmääräykset, vaarallisten aineiden kansainvälisen merikuljetussääntöjen (IMDG) määräykset sekä eurooppalainen sopimus vaarallisten tavaroiden kansainvälisistä tielikuljetuksista (ADR). Litiumionikennot ja -akut on testattu YK:n vaarallisen tavarankuljetusmääräysten osion 38,3 mukaisesti koskien testausohjeita ja testikriteerejä.

Useimmissa tapauksissa DEWALT-akkujen kuljetukset eivät kuulu luokan 9 vaarallisten materiaalien määräysten piiriin. Yleisesti ottaen luokan 9 määräykset soveltuvat vain toimituksiin, jotka sisältävät energialuokaltaan yli 100 wattitunnin (Wh) litiumioniakun. Wattitunnit on merkitty kaikkiin litiumioniakkuihin. Määräysten monimutkaisuuden vuoksi DEWALT ei suosittele yksistään litiumioniakkujen kuljetusta ilmateitse niiden wattitunneista riippumatta. Akkuja sisältävät työkalupakkaukset (yhdistelmäpakkaukset) voidaan kuljettaa ilmateitse määräysten soveltamisalan ulkopuolella, jos akkuun merkityt wattitunnit ovat korkeintaan 100 Wh.

Oli kyseessä odotettu tai täysin säännöstelty kuljetus, kuljettajien vastuulla on ottaa selvää viimeisimmistä pakkausta, merkkiä/merkintää sekä dokumentaatiota koskevista määräyksistä. Tämän ohjekirjan osion tiedot on annettu hyvässä uskossa ja niiden uskotaan olevan tarkkoja asiakirjan luontihetkellä. Mitään takuita, välillisiä tai suoria, ei kuitenkaan anneta. Ostajan vastuulla on taata, että toiminta on soveltuvien määräysten mukaista.

Säilytys-suositukset

1. On suositeltavaa säilyttää akku viileässä ja kuivassa paikassa poissa suorasta auringonpaisteesta sekä liiallisesta kylmyydestä tai kuumuudesta. Akku toimii mahdollisimman tehokkaasti ja pitkään, kun sitä säilytetään huoneenlämpötilassa, kun se ei ole käytössä.
2. Pitkän säilytyksen aikana täyteen ladattu akku on suositeltavaa säilyttää viileässä ja kuivassa paikassa irti laturista.

HUOMAA: Akkuja ei saa asettaa säilöön täysin tyhjinä. Akku on ladattava ennen käyttöä.

Latauslaitteen ja akun tarrat

Näissä ohjeissa kuvattujen kuvakkeiden lisäksi laturissa ja akussa voi olla seuraavat merkit:



Lue käyttöohjeet ennen käyttämistä.



Latausajan tiedot ovat **Teknisissä tiedoissa**.



Älä työnnä sähköä johtavia esineitä laitteen sisään.



Älä lataa vaurioitunutta akkuja.



Älä altista vedelle.



Vaihdata vialliset akut heti.



Lataa vain lämpötilassa 4–40 °C.



Käytettäväksi vain ulkona.



Toimita akku kierrätykseen ympäristöystävällisellä tavalla.



Lataa DEWALT-akut ainoastaan yhteensopivilla DEWALT-latureilla.

Jos muita kuin yhteensopivia DEWALT-akkuja ladataan DEWALT-laturilla, akut voivat räjähtää tai aiheuttaa muita vaaratilanteita.



Älä hävitä akkuysikköä polttamalla.



Direktiivin 2000/14/EY mukainen äänivoimakkuus.

Akun Tyyppi

DCM586 toimii 36 voltin akulla.

Näitä akkuja voidaan käyttää: DCB496, DCB497. Katso lisätietoja kohdasta **Tekniset tiedot**.

Pakkauksen Sisältö

Pakkauksen sisältö:

- 1 Pensasaitatrimmeri
- 1 Olkahihna
- 1 Käyttöohje

HUOMAA: Akut ja laturit myydään erikseen

- Tarkista, onko työkalussa, osissa tai tarvikkeissa kuljetusvaurioita.
- Lue tämä käyttöohje huolellisesti ennen laitteen käyttämistä.

Työkalun merkinnät

Seuraavat kuvakkeet näkyvät työkalussa:



Lue käyttöohjeet ennen käyttämistä.



Käytä kuulosuojaimia.



Käytä suojalaseja.



Käytä suojakypärää.



Käytä luisumattomia turvajalkineita.



Varo putoavia esineitä.



Älä altista työkalua sateelle tai runsaalle kosteudelle äläkä jätä sitä ulos vesisateeseen.



Sammuta työkalu. Ennen kun huollat työkalua, poista sen akku.



Pidä sivustakatsojat loitolla.



Pidä kädet poissa terän ulottuvilta.



Tappavan sähköiskun vaara. Pysy vähintään 10 metrin päässä yli kulkevista jännitejohdoista.

Päivämääräkoodin Sijainti (Kuva W)

Päivämääräkoodi **31** on merkitty koteloon. Se sisältää myös valmistusvuoden.

Esimerkki:

2017 XX XX

Valmistusvuosi

Kuvaus (Kuva A)



VAROITUS: Älä tee työkaluun tai sen osiin mitään muutoksia. Tällöin voi aiheutua omaisuus- tai henkilövahinkoja.

- 1 Virtakytkin
- 2 Lukituksen vapautusvipu
- 3 Kahva
- 4 Apukahva
- 5 Moottorikotelo
- 6 Akku
- 7 Akun vapautuspainike
- 8 Leikkurin pidennysvarsi
- 9 Varren pidennyksen säätövipu
- 10 Hihnan kiinnitin
- 11 Leikkuuterä
- 12 Kääntyvä trimmauspää
- 13 Trimmauspään vapautuspainike
- 14 Trimmauspään kahva

Käyttötarkoitus

Pensasleikkuri DeWALT, DCM586 on suunniteltu ammattimaiseen maisemasuunnitteluun.

ÄLÄ käytä kosteissa olosuhteissa tai jos laitteen lähellä on syttyviä nesteitä tai kaasuja.

Tämä varrellinen pensasleikkuri on ammattimainen sähkötyökalu.

ÄLÄ anna lasten koskea tähän työkaluun. Kokemattomat henkilöt saavat käyttää tätä laitetta vain valvotusti.

- Tämä tuote ei ole tarkoitettu henkilöiden (mukaan lukien lapset) käytettäväksi, joiden fyysiset, sensoriset tai henkiset kyvyt tai kokemus ja/tai tietämys tai taidot ovat rajalliset. Heidän turvallisuudestaan tulee huolehtia heistä vastuussa oleva henkilö. Lapsia ei koskaan saa jättää yksin tämän tuotteen kanssa.

KOKOAMINEN JA SÄÄDÖT



VAROITUS: Vakavan henkilövahingon vaaran vähentämiseksi katkaise työkalusta virta ja irrota akku ennen säätämistä tai varusteiden irrottamista tai asentamista. Jos laite käynnistyy vahingossa, voi aiheutua loukkaantumisen.



VAROITUS: Käytä ainoastaan DeWALT-akkupakkauksia ja -latureita.

Akun Asentaminen ja Poistaminen Työkalusta (Kuva C–E)

HUOMAA: Parhaiden tuloksien saavuttamiseksi on varmistettava, että akku 6 on ladattu täyteen.

 **VAROITUS:** Varmista ennen akun irrottamista tai asentamista, ettei vapautusvipu ole kytkettynä liipaisimen käytön estämiseksi.

Akun asentaminen

Asenna akku 6 akkukoteloon kuvan C mukaisesti, kunnes se on hyvin paikoillaan ja kuulet napsahduksen.

Varmista, että akku on kokonaan paikoillaan ja lukittu paikoilleen.

Akun poistaminen

1. Paina vapautuspainiketta 7 ja vedä akku voimakkaasti ulos akkukotelosta.
2. Laita akku laturiin, kuten käyttöohjeen laturiosassa kuvataan.

Tasomittarilla Varustetut Akut (Kuva E)

Joissakin DEWALT-akuissa on tasomittari, jossa on kolme vihreää LED-merkkivaloa. Merkkivalot osoittavat akun jäljelle jäävän virtatason.

Kytke tasomittari päälle painamalla ja pitämällä tasomittarin painiketta alhaalla. Jokin kolme vihreän LED-merkkivalon valoyhdistelmä syttyy osoittaen jäljelle jäävän virtatason. Kun akkuvirran taso on käyttörajan alapuolella, tasomittari ei syty ja akku on ladattava.

HUOMAA: Tasomittari osoittaa akkuvirran tason ainoastaan viitteellisesti. Se ei osoita työkalun toiminnallisuutta ja se voi vaihdella tuotesien, lämpötilan ja loppukäyttäjän käytön mukaan.

Olkahihnan kiinnittäminen ja säätäminen (Kuva F)

Varrellisessa pensasleikkurissa on säädettävä olkahihna.

1. Kiinnitä olkahihnan lukitsin 15 laitteessa olevaan hihnan kiinnittimeen 10 virtakytkimen eteen kuvan mukaisesti. Säädä hihna niin, että se menee sopivasti olkapääsi yli.

Trimmauspään kääntäminen (Kuvat G, H, K)

Trimmauspäätä voidaan säätää 105 astetta ja se voidaan lukita 8 eri asentoon kyseisellä säätöväliällä. Vältä teriin koskettamista puristuksiin jäämisen välttämiseksi. Käytä suojakäsineitä ja pitele laitetta kuvan K mukaisesti.

 **VAROITUS:** Varmista ennen akun kiinnittämistä laitteeseen, että trimmauspää on lukittu paikoilleen.

Trimmauspään kääntäminen

1. Tartu yhdellä kädellä hyvin varren kahvaan, paina vapautuspainiketta 13 toisella kädellä ja purista trimmauspään kahvaa 14 trimmauspään ohjaamiseksi kuvan G mukaisesti.
2. Lukitse trimmauspää yhteen kahdeksasta käyttöasennosta kuvan H mukaisesti. Voit lukita trimmauspään paikoilleen vapauttamalla otteen trimmauspään kahvasta 14. Varmista, että trimmauspää on lukittu paikoilleen pyrkimällä

siirtämään moottorikoteloa. Jos se ei ole lukittunut, kierrä se lähimpään lukitusasentoon.

Varren pituuden säätäminen (Kuvat I, J)

 **VAROITUS:** Varmista aina, että varren pidennyksen säätövipu on lukittu kokonaan ja että varren pidennys ei liiku ennen työkalun käyttöä ja kuljetusta. Jos varren pidennyksen säätövipu ei ole lukittunut, leikkurin pää voi liikkua yllättäen aiheuttaen vaaratilanteita. Tarkista pidennyksen säätövipu säännöllisesti varmistaaksesi, että se on lukittunut kokonaan.

 **VAROITUS:** Pidennettävän varren pituus on rajallinen. Lopeta työntäminen/vetäminen heti kun tunnet vastusta. Säädä varsi ainoastaan vaadittuun pituuteen leikattavan pensaan mukaan. Älä yritä käyttää leikkuria pituudella, joka ei salli hyvänjalansijan ja tasapainon säilyttämistä.

1. Avaa pidennetyt varren säätövipu 9 kuvan I mukaisesti.
2. Pidä yhtä kättä tiukasti varren apukahvassa 4, liu'uta varren pidennys 8 ulos toisella kädellä kuvan J mukaisesti. Varren pidennys tulee tällöin näkyviin.

HUOMAA: Työkalua voidaan käyttää millä tahansa varren pidennyksen pituudella

3. Kun haluttu pidennyspituus on saavutettu, lukitse varren pidennyksen säätövipu 9 varren pidennyksen lukitsemiseksi paikoilleen. Varmista, että varren pidennys ei liiku.

TOIMINTA

Käyttöohjeet

 **VAROITUS:** Noudata aina turvaohjeita ja määräyksiä.

 **VAROITUS:** Vakavan henkilövahingon vaaran vähentämiseksi katkaise työkalusta virta ja irrota akku ennen säätämistä tai varusteiden irrottamista tai asentamista. Jos laite käynnistyy vahingossa, voi aiheutua loukkaantuminen.

Käsien oikea asento (Kuva A, K)

 **VAROITUS:** Voit vähentää vakavan henkilövahingon vaaraa pitämällä kädet AINA oikeassa asennossa.

 **VAROITUS:** Voit vähentää vakavan henkilövahingon vaaraa pitelemällä työkalua AINA tiukassa otteessa.

Käsien oikea asento tarkoittaa toisen käden pitämistä pääkahvassa 3 ja toisen käden pitämistä apukahvassa 4.

Varrellisen pensasleikkurin kytkeminen päälle ja pois päältä (Kuva A)

Varmista, että trimmauspää on lukittu yhteen kahdeksasta käyttöasennosta. Katso osio **Trimmauspään kääntäminen**.

Käynnistä laite painamalla lukituksen vapautusvipua 2 ja sitten virtakytkintä 1.

Kytke laite pois päältä vapauttamalla virtakytkin ja lukituksen vapautusvipu.

 **VAROITUS:** Älä koskaan yritä lukita virtakytkintä käyttöasentoon.

HUOMAA: Laite ei käynnisty, kun trimmauspää on lukittu säilytysasentoon.

Ennen varrellisen pensasleikkurin käyttöä



VAROITUS: Laitetta ei ole tarkoitettu suojaamaan sähköiskulta sen osuessa yläpuolella oleviin sähkölinjoihin. Katso turvaetäisyydet yläpuolella oleviin sähkölinjoihin paikallisista määräyksistä ja varmista turvallinen käyttöasento ennen pidennetyn pensasleikkurin käyttöä.

- Turvallisuuden varmistamiseksi lue kaikki ohjeet ja varmista, että ymmärrät ne ennen varrellisen pensasleikkurin käyttämistä. Noudata kaikkia turvallisuusohjeita. Jos kaikkia alla annettuja turvallisuusohjeita ei noudateta, seurauksena voi olla vakava henkilövahinko.
- Kiinnitä huomiota suoritettaviin toimenpiteisiin. Käytä tervettä järkeä. Älä käytä varrellista pensasleikkuria, kun olet väsynyt.
- Varrellista pensasleikkuria saavat käyttää vain laitteen käyttöön hyvin perehtyneet aikuiset. Älä koskaan anna lasten käyttää laitetta.
- Laitetta ei saa käyttää muuhun kuin sen suunniteltuun käyttötarkoitukseen.
- Älä anna lasten tai käyttöön perehtymättömien henkilöiden käyttää tätä laitetta.
- Käytä aina hyväksytyä suojakypärää, kun käytät varrellista pensasleikkuria pään yläpuolella. Putoavat jäämät voivat johtaa vakavaan henkilövahinkoon.
- Käytä seuraavia suojavarusteita varrellista pensasleikkuria käyttäessä:
 - suojakypärä
 - kestävä suojakäsineet
 - tukevat jalkineet
 - suojalasit tai kasvosuojat
 - suojanaamari tai hengityssuojat (pölyisillä alueilla työskennellessä)
- Älä käytä löysää vaatetusta tai koruja, jotka voivat juuttua pensasleikkurin liikkuviin osiin tai osiin.
- Sido pitkät hiukset olkapään yläpuolelle niin, etteivät ne voi juuttua liikkuviin osiin.

Varrellisen pensasleikkurin käytön aikana

- Pysy valppaana. Käytä maalaisjärkeä laitetta käytettäessä.
- Pidä työalue puhtaana. Loukkaantumisia tapahtuu herkemmin epäsiisteillä alueilla.
- Varmista, että lapset, eläimet ja sivulliset pysyvät turvallisen etäisyyden päässä laitteesta. Työalueella saa olla ainoastaan käyttäjä.
- Tartu laitteeseen hyvin pitäen yhtä kättä liipaisimen kahvassa ja toista kättä varren kahvassa.
- Pidä sormet kaukana liipaisimesta, kunnes laite on valmis käytettäväksi.
- Varmista ennen laitteen käynnistämistä, etteivät terät kosketa mihinkään.
- Pidä kaikki kehonosat kaukana teristä varrellista pensasleikkuria käyttäessä.

- Kuljeta laite paikasta toiseen
 - akun ollessa irrotettuna
 - ja pitäen vartta tasapainopisteessä
 - teräsuojus paikoillaan.
- Ei saa käyttää heikossa valaistuksessa.
- Pidä säännöllisiä taukoja ja vaihda työskentelyasentoa käytön aikana väsymisen vähentämiseksi.
- Varmista aina tukeva jalansija ja hyvä tasapaino. Älä kurkottele. Kurkottelu voi johtaa tasapainon menetykseen tai osumiseen teräviin pintoihin.
- Älä käytä laitteessa missään tapauksessa mitään lisäosaa tai lisävarustetta, jota ei ole toimitettu tuotteen mukana tai jota ei ole määritetty tässä ohjekirjassa tämän tuotteen käyttöön soveltuvaiksi.

Älä käytä varrellista pensasleikkuria

- alkoholin, lääkkeiden tai huumausaineiden vaikutuksen alaisena
- vesisateessa tai kosteissa olosuhteissa
- erittäin syttyvien nesteiden tai kaasujen lähellä
- jos laite on vaurioitunut, säädetty virheellisesti tai koottu puutteellisesti tai löysästi
- virtakytkin ei kytkeydy päälle ja pois päältä. Terien tulee pysähtyä, kun virtakytkin vapautetaan. Anna valtuutetun huollon vaihtaa vialliset kytkimet.
- kiireessä
- puussa tai tikapuilla ollessa
- nostetuilla puomeilla, kauhoilla tai alustoilla ollessa
- kovassa tuulessa tai myrskyisessä säässä

Trimmausohjeet (Kuvat A, K–P)



VAARA: PIDÄ KÄDET POISSA TERÄN ULOTTUVILTA.



VAROITUS: Noudata seuraavia ohjeita henkilövahinkojen välttämiseksi:

- LUE KÄYTTÖOHJEET ENNEN KÄYTTÄMISTÄ. SÄILYTÄ OHJEKIRJA.
- Tarkista pensas vieraiden kohteiden varalta (esim. langat tai aidat) ennen jokaista käyttökertaa.
- PIDÄ KÄDET KAHVOISSA. VÄLTÄ KURKOTTELUA.
- EI SAA KÄYTTÄÄ KOSTEISSA OLOSUHITESSA.



HUOMIO: TERÄ VOI LIIKKUA SAMMUTTAMISEN JÄLKEEN.

HUOMAA: Vahinkoja voi syntyä, jos terä jää kiinni suuriin oksiiin.

TYÖSKENTELYASENNOT (Kuvat K–M) – Seiso tukevasti ja tasapainossa äläkä kurkota. Käytä trimmauksen aikana suojalaseja ja tukevia jalkineita. Pidä laitteesta hyvin kiinni molemmilla käsillä ja käynnistä laite. Pidä trimmeristä aina kiinni kuvan K mukaisesti pitämällä yhtä kättä kytkinkahvassa 3 ja toista kättä apukahvassa 4. Älä koskaan pidä kiinni laitteen trimmauspäästä 12.

UUDEN KASVUN TRIMMAUS (Kuva N) – Tehokkain tapa käyttää trimmeriä on liikuttaa terän hampaita laajoin pyyhkivin liikkein. Paras leikkaustulos saavutetaan, kun terää kallistetaan hiukan alaspäin liikkeen suuntaan.

TASAISET PENSAAT (Kuva O) – Erittäin tasaisten lopputuloksien saavuttamiseksi suuntaa antava lanka voidaan asettaa koko pensaan pituudelta.

PENSAIDEN SIVUJEN LEIKKAUS (Kuva P) – Suuntaa trimmeri kuvan mukaisesti ja liikuta sitä alhaalta ylöspäin.

KUNNOSSAPITO

DEWALT-työkalu on suunniteltu käytettäväksi pitkään ja edellyttämään vain vähän kunnossapitoa. Oikea käsittely ja säännöllinen puhdistus varmistavat laitteen ongelmattoman toiminnan.



VAROITUS: Vakavan henkilövahingon vaaran vähentämiseksi katkaise työkalusta virta ja irrota akku ennen säätämistä tai varusteiden irrottamista tai asentamista. Jos laite käynnistyy vahingossa, voi aiheutua loukkaantuminen.



VAROITUS: Irrota akku ennen huoltoa, puhdistusta tai materiaalin irrottamista pensasleikkurista.

Laturia tai akkua ei voida huoltaa.



Voitelemine (Kuva A, Q)

1. Puhdista terät varoen käytön jälkeen hartsipitoisella liuotimella.
2. Levitä puhdistuksen jälkeen näkyvässä olevaan terään ohut kerros voiteluainetta.
3. Käännä trimmeri pystyasentoon terät maahan päin ja käytä trimmeriä muutaman sekunnin ajan voiteluaineen levittämiseksi.

Vaihteistokotelo

1. Levitä hyvälaatuista litiumpohjaista rasvaa rasvapuristimella vaihteistokotelossa **5** olevien rasvanippojen **16** kautta.

HUOMAA: Rasvaa tulee lisätä 40 tunnin välein tai sitä useammin vaativassa käytössä.

Terän vaihtaminen (Kuvat R, S, T, U)



VAROITUS: Terävät reunat. Käytä suojakäsineitä pensasaitrimmerin terän huoltamisen aikana.

Vaihda terä **11** alla olevien ohjeiden mukaisesti tai vie leikkuri DEWALT-tehtaan huoltopalveluun, valtuutettuun DEWALT-huoltopalveluun tai muuhun ammattitaitoiseen huoltoliikkeeseen. Käytä aina alkuperäisiä varaosia.

1. Poista akku.
2. Irrota kannen neljä ruuvia **17** käyttäen 4 mm:n kuusioterää.
3. Irrota kansi **18** asettamalla tasapäinen ruuvimeisseli kannen takaosan alle ja kiertämällä.
4. Poista ohut kulutuslevy **19**. Poista ylempi liitäntävärsi **20** epäkeskisestä nokasta **21**.
5. Irrota terän ruuvit **22** ja aluslevyt käyttäen 4 mm:n kuusioterää.
6. Nosta terän **11** etuosaa sen irrottamiseksi liitäntävarresta **23** ja vetämällä terä irti leikkurista.

Terän asentaminen

1. Asenna terän ruuvit ja aluslevyt **22** vanhasta terästä uuden terän reikään.
2. Kohdista terän ruuvit **22** uuteen terään vastaaviin aukkoihin pensasleikkurin päässä.
3. Kiristä terän ruuvit. Älä kiristä liikaa. Liu'uta alaterää **24** edestakaisin ja paina sitä hiukan alaspäin, kunnes terä osuu pylvääseen **25** alemmassa liitäntävarresta **23**. Varmista, että alempi liitäntävärsi on edelleen paikoillaan.
4. Kiristä terän ruuvit **22** kokonaan.
5. Aseta ylempi liitäntävärsi **20** takaisin epäkeskiseen nokkaan **21**. Varmista, että pylväs osoittaa alaspäin yläterää **26** kohti.
6. Liu'uta yläterää edestakaisin, kunnes terä osuu pylvääseen ylempässä liitäntävarresta.
7. Asenna kulutuslevy **19** ja kansi **18** paikoilleen ja kiinnitä ne neljällä kannen ruuvilla **17**.

Leikkuuterät on valmistettu laadukkaasta nuorrutusteräksestä, niiden teroitus ei ole tarpeen normaalissa käytössä. Jos kuitenkin osut terällä vahingossa aitaan, kivimateriaaleihin, lasiin tai muihin koviin kohteisiin kuvan U mukaisesti, terään voi tulla särö. Lommon poistaminen ei ole tarpeen, jos se ei häiritse terän liikettä. Jos se häiritsee terän liikettä, irrota akku ja poista lommo hienohampaisella viilalla tai teroituskivellä. Jos pudotat trimmerin, tarkista se huolellisesti vaurioiden varalta. Jos terä on taipunut, kotelo haljennut, kahvat vaurioituneet tai jos jokin muu ongelma vaikuttaa leikkurin toimintaan, ota yhteyttä paikalliseen valtuutettuun DEWALT-huoltopalveluun laitteen korjaamiseksi ennen sen uudelleen käyttöä.

Lannoitteet ja muut puutarhojen kemikaalit sisältävät aineita, jotka voivat edistää metallien korroosiota. Älä säilytä laitetta lannoitteiden tai kemikaalien päällä tai niiden lähellä.

Puhdista laite ainoastaan miedolla saippualla ja kostealla liinalla, kun sen akku on irrotettu. Älä päästä mitään nestettä laitteen sisään. Älä upota mitään laitteen osaa nesteeseen. Ehkäise terien ruostuminen levittämällä niihin kevyt kerros koneöljyä puhdistuksen jälkeen.

Terän teroitus (Kuva V)

- VARMISTA TERÄN TERÄVYYS PARHAAN SUORITUSKYVYN TAKAAMISEKSI. TYLSÄ TERÄ EI TUOTA PUHDASTA LEIKKAUSTULOSTA.
- VARMISTA, ETTÄ AKKU ON IRROTETTU TERÄN TEROITTAMISEN AJAKSI.

VAIHDA VÄÄNTYNYT TAI VAURIOITUNUT TERÄ VÄLITTÖMÄSTI

Suosittelemme, että terät teroitetaan DEWALT-tehtaan huoltopalvelussa. Terän reunat voidaan kuitenkin teroittaa hienohampaisella viilalla **27**.

1. Käytä trimmeriä, kunnes leikkuuterät **28** ja suojuksen hampaat **29** ovat riittävästä vastapainossa niin, että viila ei osu suojuksen hampaisiin. Suojuksen hampaita EI SAA viilata.
2. Varmista, että lukituksen vapautusvipu on kytkettyntynyt, terä pysähtynyt ja akku on irrotettu ennen terän teroittamista.
3. Käytä suojalaseja ja -käsineitä ja varo viiltoja.

4. Viilaa terän leikkausreunat huolellisesti hienohampaisella viilalla. Viilaa leikkuureunaa **30** kohti alkuperäisessä leikkuukulmassa (38 astetta vaakatasosta). Viilaa vain terien suoria leikkuureunoja **30**. Älä viilaa kohtia, joissa leikkuureuna kaartuu terän keskiosaa kohti.
5. Käännä trimmeri ylösalaisin alaterän teroittamiseksi.
6. Toista vaiheet kunkin terän vastakkaisen puolen teroittamiseksi.



Puhdistaminen



VAROITUS: Puhalla lika ja pöly kotelosta kuivalla ilmalla, kun sitä kertyy ilmanvaihtoaukkoihin tai niiden ympärille. Käytä tällöin hyväksytyjä silmäsuojuksia ja hengityssuojainta.



VAROITUS: Älä koskaan puhdistaa muita kuin metallipintoja liuottimien tai muiden voimakkaiden kemikaalien avulla. Nämä kemikaalit voivat heikentää näissä osissa käytettyjä materiaaleja. Käytä vain vedellä ja miedolla pesuaineella kostutettua kangasta. Älä päästä mitään nestettä laitteen sisään. Älä upota mitään laitteen osaa nesteeseen.

Lisävarusteet



VAROITUS: Muita kuin DEWALT-lisävarusteita ei ole testattu tämän työkalun kanssa, joten niiden käyttäminen voi olla vaarallista. Käytä tämän laitteen kanssa vain DEWALTin suosittelemia varusteita vahingoittumisvaaran vähentämiseksi.

Saat lisätietoja jälleenmyyjältäsi.

Ympäristön suojeleminen



Erilliskeräys. Tuotteita ja akkuja, joissa on tämä merkintä, ei saa hävittää tavallisen kotitalousjätteen mukana.



Tuotteet ja akut sisältävät materiaaleja, jotka voidaan kerätä tai kierrättää uudelleen käyttöä varten. Kierrätä sähkölaitteet ja akut paikallisten määräyksien mukaisesti. Lisätietoa on saatavilla osoitteesta www.2helpU.com.

Uudelleenladattava akku

Tämä pitkään kestävä akku on ladattava uudelleen, jos se ei enää tuota riittävää tehoa töissä, joihin teho on aikaisemmin riittänyt hyvin. Kun laitteen toiminta-aika on lopussa, se tulee hävittää ympäristöystävällisellä tavalla:

- Anna akun tyhjentyä kokonaan ja irrota se sitten laitteesta.
- litiumioniakkujen ovat kierrätettäviä. Vie ne jälleenmyyjälle tai paikalliseen kierrätyspisteeseen. Kerätyt akkuyksiköt kierrätetään tai hävitetään oikein.

HÄCKTRIMMER

DCM586

Gratulerar!

Du har valt ett DEWALT-verktyg. År av erfarenhet, grundlig produktutveckling och innovation gör DEWALT till en av de pålitligaste partnererna för fackmannamässiga elverktygs-användare.

Tekniska data

Batterier och laddare säljs separat

		DCM586
Spänning	V_{DC}	36
Typ		1
SPM		3700
Vikt (utan batteripaket)	kg	6,1

Buller- och vibrationsvärden (triax vektorsumma) i enlighet med EN60745-1.

L_{pA} (emissionsljudtrycksnivå)	dB(A)	84,5
L_{WA} (ljudeffektnivå)	dB(A)	95,5
K (osäkerhet för angiven ljudnivå)	dB(A)	1,5
Vibration, emissionsvärde $a_h =$	m/s^2	3,1
Osäkerhet $K =$	m/s^2	1,5

Den emissionsnivå för vibration som anges i detta informationsblad har uppmätts i enlighet med en standardiserad test som anges i EN60745, och den kan användas för att jämföra ett verktyg med ett annat. Den kan användas för att få fram en preliminär uppskattning av exponering.



WARNING: Den angivna emissionsnivån för vibration gäller vid verktygets huvudsakliga användning. Om verktyget emellertid används för andra tillämpningar, med andra tillbehör, eller om det är dåligt underhållet kan vibrationen avvika. Detta kan avsevärt öka exponeringsnivån under hela dess arbetstid.

En uppskattning av exponeringsnivån för vibrationer bör dessutom ta med i beräkningen de gånger verktyget är avstängt, eller när det är igång utan att utföra sitt arbete. Detta kan avsevärt minska exponeringsnivån under hela dess arbetstid.

Identifiera ytterligare säkerhetsåtgärder för att skydda handhavaren mot verkningarna av vibration, såsom att: underhålla verktyget och tillbehören, hålla händerna varma, organisera arbetsgången.

Batteripaket		DCB496	DCB497
Batterityp		Li-Ion	Li-Ion
Spänning	V_{DC}	36	36
Kapacitet	A_h	6,0	7,5
Vikt	kg	1,88	1,92

Laddare		DCB413	
Starkströmsspänning	V_{AC}	220-240	
Batterityp		36 Li-Ion	
Ungefärlig laddningstid för batteripaket	min	120 (6 Ah)	150 (7,5 Ah)
Vikt	kg	0,82	

EC-Följsamhetsdeklaration

Maskindirektiv



Häcktrimmer DCM586

DEWALT deklarerar att dessa produkter, beskrivna under

Tekniska data uppfyller:

2006/42/EC, EN60745-1:2009+A11:2010, EN ISO 10517:2009 + A1:2013.

2000/14/EG, bilaga V

DEKRA Certification B.V.

Meander 1051 / P.O. box 5185

6525 MJ ARNHEM / 6802 ED

ARNHEM, Nederländerna

L_{pA} (uppmätt ljudtryck) 84,5 dB(A)
osäkerhet (K) = 3 dB (A)

L_{pA} (garanterat ljudtryck) 97 dB(A)

Dessa produkter uppfyller också direktiv 2014/30/EU och 2011/65/EU. För mer information, var god kontakta DEWALT på följande adress, eller se handbokens baksida.

Undertecknad är ansvarig för sammanställning av den tekniska filen och gör denna förklaring å DEWALTs vägnar.

Markus Rompel

Teknisk chef

DEWALT, Richard-Klinger-Straße 11,

D-65510, Idstein, Tyskland

17/12/2015



WARNING: För att minska risken för personskada, läs instruktionshandboken.

Definitioner: Säkerhetsriktlinjer

Nedanstående definitioner beskriver allvarlighetsnivån för varje signalord. Var god läs handboken och uppmärksamma dessa symboler.

 **FARA:** Indikerar en omedelbart riskfylld situation som, om den inte undviks, **kommer att resultera i dödsfall eller allvarlig personskada.**

 **WARNING:** Indikerar en potentiellt riskfylld situation som, om den inte undviks, **skulle kunna resultera i dödsfall eller allvarlig personskada.**

 **SE UPP:** Indikerar en potentiellt riskfylld situation som, om den inte undviks, **kan resultera i mindre eller medelmåttig personskada.**

OBSERVERA: Anger en praxis som **inte är relaterad till personskada** som, om den inte undviks, **skulle kunna resultera i egendomsskada.**

 Anger risk för elektrisk stöt.

 Anger risk för eldsvåda.

Säkerhetsvarningar, Allmänt Elverktyg

 **WARNING: Läs alla säkerhetsvarningar och alla instruktioner.** Underlåtenhet att följa varningarna och instruktionerna kan resultera i elektrisk stöt, eldsvåda och/eller allvarlig personskada.

SPARA ALLA VARNINGAR OCH INSTRUKTIONER FÖR FRAMTIDA REFERENS

Termen "elverktyg" i varningarna syftar på ditt starkströmsdrivna (sladdanslutna) elverktyg eller batteridrivna (sladdlösa) elverktyg.

1) Säkerhet på Arbetsområdet

- Håll arbetsområdet rent och ordentligt upplyst.** Belamrade eller mörka områden inbjuder till olyckor.
- Använd inte elektriska verktyg i explosiva atmosfärer, såsom i närvaron av lättantändliga vätskor, gaser eller damm.** Elektriska verktyg ge upphov till gnistor som kan antända dammet eller ångorna.
- Håll barn och åskådare borta meda du arbetar med ett elverktyg.** Distractioner kan göra att du förlorar kontrollen.

2) Elektrisk Säkerhet

- Kontakterna till elverktyget måste matcha uttaget. Modifiera aldrig kontakten på något sätt. Använd inte några adapterpluggar med jordanslutna (jordade) elektriska verktyg.** Omodifierade kontakter och matchande uttag minskar risken för elektrisk stöt.
- Undvik kroppskontakt med jordanslutna eller jordade ytor såsom rör, värmeelement, spisar och kylskåp.** Det finns en ökad risk för elektrisk chock om din kropp är jordansluten eller jordad.
- Utsätt inte elektriska verktyg för regn eller våta förhållanden.** Vatten som kommer in i ett elverktyg ökar risken för elektrisk stöt.
- Missbruka inte sladden. Använd aldrig sladden till att bära, dra eller koppla bort elverktyget från strömmen. Håll sladden borta från värme, olja, skarpa kanter eller rörliga delar.** Skadade eller tilltrasslade sladdar ökar risken för elektrisk stöt.

- När du arbetar med ett elverktyg utomhus, använd en förlängningsladd som passar för utomhusanvändning.** Användning av en sladd som passar för utomhusanvändning minskar risken för elektrisk stöt.
- Om arbete med ett elverktyg i en fuktig lokal är oundvikligt, använd ett uttag som är skyddat med jordfelsbrytare (RCD).** Användning av en RCD minskar risken för elektrisk stöt.

3) Personlig Säkerhet

- Var vaksam, ha koll på vad du gör och använd sunt förnuft när du arbetar med ett elverktyg. Använd inte ett elverktyg när du är trött eller påverkad av droger, alkohol eller medicinering.** Ett ögonblicks ouppmärksamhet när du arbetar med elektriska verktyg kan resultera i allvarlig personskada.
- Använd personlig skyddsutrustning. Bär alltid ögonskydd.** Skyddsutrustning såsom dammfilterskydd, halksäkra säkerhetsskor, skyddshjälm eller hörselskydd som används för lämpliga förhållanden minskar personskador.
- Förebygg oavsiktlig igångsättning. Se till att strömbrytaren är i fränläge innan du ansluter till strömkällan och/eller batteripaketet, plockar upp eller bär verktyget.** Att bära elektriska verktyg med ditt finger på strömbrytaren eller att strömsätta elektriska verktyg som har strömbrytaren på är att invitera olyckor.
- Avlägsna eventuell justeringsnyckel eller skiftnyckel innan du sätter på elverktyget.** En skiftnyckel eller en nyckel som sitter kvar på en roterande del av elverktyget kan resultera i personskada.
- Böj dig inte för långt. Bibehåll alltid ordentlig fotfäste och balans.** Detta möjliggör bättre kontroll av elverktyget i oväntade situationer.
- Klä dig ändamålsenligt. Bär inte lösa kläder eller smycken. Håll hår, beklädnad och handskar borta från delar i rörelse.** Lösa kläder, smycken eller långt hår kan fastna i delar i rörelse.
- Om det finns anordningar för anslutning av apparater för dammutrensning och insamling, se till att dessa är anslutna och används på ett korrekt sätt.** Användning av dammuppsamling kan minska damm-relaterade faror.

4) Användning och Skötsel av Elverktyg

- Tvinga inte elverktyget. Använd det korrekta elverktyget för din tillämpning.** Det korrekta elverktyget gör arbetet bättre och säkrare vid den hastighet för vilket det konstruerades.
- Använd inte elverktyget om strömbrytaren inte sätter på och stänger av det.** Ett elverktyg som inte kan kontrolleras med strömbrytaren är farligt och måste repareras.
- Ta ur kontakten från strömkällan och/eller batteripaketet från elverktyget innan du gör några justeringar, byter tillbehör eller lägger elverktygen**

i förvaring. Sådana förebyggande säkerhetsåtgärder minskar risken att oavsiktligt starta elverktuget.

- d) **Förvara elektriska verktyg som inte används utom räckhåll för barn, och låt inte personer som är obekanta med elverktuget eller med dessa instruktioner använda elverktuget.** Elektriska verktyg är farliga i händerna på utbildade användare.
- e) **Underhåll elektriska verktyg. Kontrollera för feljustering eller om rörliga delar har fastnat, bristning hos delar och andra eventuella förhållanden som kan komma att påverka elverktugets funktion. Om det är skadat, se till att elverktuget blir reparerat före användning.** Många olyckor orsakas av dåligt underhållna elektriska verktyg.
- f) **Håll kapningsverktyg vassa och rena.** Ordentligt underhållna kapningsverktyg med vassa sågkanter är mindre sannolika att fastna och är lättare att kontrollera.
- g) **Använd elverktuget, tillbehören och verktygssatserna, etc. i enlighet med dessa instruktioner, och ta hänsyn till arbetsförhållandena och det arbete som ska utföras.** Användningen av elverktuget för andra verksamheter än de som det är avsett för skulle kunna resultera i en farlig situation.

5) Användning och Skötsel av Batteridrivna Verktyg

- a) **Ladda endast med den laddare som är specificerad av tillverkaren.** En laddare som passar till en typ av batteripaket kan ge upphov till brandfara när den används tillsammans med ett annat batteripaket.
- b) **Använd elverktuget enbart med därtill avsedda batteripaket.** Användning av andra batteripaket kan ge upphov till skaderisk och eldsvåda.
- c) **När batteripaketet inte används, håll det borta från andra metallföremål, såsom gem, mynt, nycklar, spikar, skruvar eller andra små metallföremål som kan skapa en förbindelse från ena polen till den andra.** Kortslutning av batteripolerna kan ge upphov till brännskador eller eldsvåda.
- d) **Under missbruksförhållanden kan vätska komma ut från batteriet, undvik kontakt med denna. Om kontakt oavsiktligt inträffar, spola med vatten. Om vätska kommer i kontakt med ögonen, uppsök medicinsk hjälp.** Vätska som kommer ut från batteriet kan ge upphov till irritation eller brännskador.

6) Service

- a) **Se till att ditt elverktyg får service av en kvalificerad reparatör, som endast använder identiska ersättningsdelar.** Detta säkerställer att elverktugets säkerhet bibehålls.

Ytterligare säkerhetsinstruktioner för häcktrimmer



WARNING: Klippelmenten fortsätter att rotera efter att motorn stängts av.

- **Håll alla kroppsdelar undan från bladet. Ta inte bort klippt material eller håll i materialet som skall klippas när bladen är i rörelse.** Bladen rör sig en kort stund efter att omkopplaren stängts av. Under användning av häcktrimmern kan även en kort ouppmärksamhet leda till allvarliga personsador.
- **Bär häcktrimmern i handtaget med bladet stoppat och se till att inte komma åt strömbrytaren.** Om häcktrimmern bärs korrekt minskar risken för oavsiktlig start med personsador av bladen som följd.
- **När häcktrimmern transporteras eller förvaras skall alltid häcktrimmerns bladskydd vara monterat.** Om häcktrimmern bärs korrekt minskar risken för personsador av bladen.
- **När material som fastnat tas bort eller service görs på enheten, se till att alla strömbrytare är avstängda och att batteripaketet är borttaget eller fränkopplat.** Övntad aktivering av häcktrimmern medan material som fastnat tas bort kan resultera i allvarliga personsador.
- **Håll endast häcktrimmern i isolerade grepptry efterströmmen bladet kan komma i kontakt med dolda ledningar.** Om bladet kommer i kontakt med en strömförande ledning kan häcktrimmerns metalldelar bli strömförande och ge dig en elektrisk stöt.
- **Håll alla strömsladdar och kablar borta från klippområdet.** Strömsladdar eller kablar kan döjas i häckar eller buskar och kan oavsiktligt bli avklippta av bladet.
- **Använd inte häcktrimmern under dåliga väderförhållanden, särskilt när det är risk för åska.** Detta minskar risken för åsknedslag.
- **För att minska risken för dödsfall genom elektrisk ström, använd aldrig förlängningsdelen av häcktrimmern nära några elektriska ledningar.** Kontakt med eller användning nära strömledningar kan orsaka allvarliga skador eller elstötar som kan resultera i dödsfall.
- **Använd alltid två händer vid arbeten med häcktrimmerns förlängningsdel.** Håll häcktrimmerns förlängningsdel med båda händerna för att undvika att förlora kontrollen.
- **Använd alltid huvudskydd vid arbeten med häcktrimmerns förlängningsdel ovanför huvudet.** Fallande skräp kan resultera i allvarliga personsador.
- **Kontrollera att inte häcken innehåller främmande föremål, såsom trådstängsel.**
- Häcktrimmern är avsedd att användas av operatören i marknivå och inte på stegar eller andra instabila anordningar, innan häcktrimmern används skall användaren se till att låsenheten på rörliga delar (t.ex. förlängningsskaft och ledbara element) om sådana finns, är i låst position.
- Avsedd användning beskrivs i denna bruksanvisning. Användning av tillbehör, tillsatser eller utförande av arbete med detta verktyg annat än vad som rekommenderas i denna bruksanvisning kan utgöra en risk för personsador och/eller egendomssador.
- Bär inte verktyget med handen på främre handtaget, omkopplaren eller avtryckaren såvida inte batteriet tagits bort.

- Om du inte har använt en häcktrimmer tidigare bör du be om praktiska instruktioner av en erfaren användare förutom att studera denna manual.
- Vidrör aldrig bladen när verktyget körs.
- Försök aldrig att tvinga bladen att stanna.
- Lägg inte ned verktyget innan bladen stannat helt.
- Kontrollera regelbundet bladen om det finns skador eller slitage. Använd inte verktyget om bladen är skadade.
- Se till att undvika hårda föremål (t.ex. metallledning, räckan) vid trimning. Skulle du oavsiktligt stöta emot ett sådan föremål, stäng omedelbart av verktyget och undersök om det finns några skador.
- Om verktyget börjar att vibrera onormalt, stäng omedelbart av verktyget och ta bort batteriet och undersök sedan om det finns några skador.
- Om verktyget kör fast, stäng omedelbart av det. Ta bort batteriet innan du försöker ta bort något hinder.
- Efter användning, placera bladskyddet som medföljer över bladen. Vid förvaring av verktyget se till att bladen inte är synliga.
- Se alltid till att skydden är monterade när verktyget används. Försök aldrig att använda ett icke komplett verktyg eller ett verktyg med obehöriga modifieringar.
- Låt aldrig barn använda verktyget.
- Se upp för fallande skräp när de högre sidorna på häcken klipps.
- Håll alltid verktyget med båda händerna och i de handtag som finns.

Dolda risker

Ytterligare dolda risker kan uppstå vid användning av verktyget. Dessa risker inkluderas eventuellt inte i de medföljande säkerhetsvarningarna. Dessa risker kan uppstå vid felaktig eller långvarig användning o.s.v.

Även då relevanta säkerhetsbestämmelser tillämpas och säkerhetsenheter implementeras kan vissa dolda risker inte undvikas. Dessa omfattar:

- skador som uppstår vid kontakt med roterande/rörliga delar,
- skador som uppstår vid byte av delar, klingor eller tillbehör,
- skador som uppstår vid långvarig användning av verktyget, när verktyget används under långa perioder ska regelbundna pausar tas,
- hörselnedsättning,
- hälsofaror som orsakas av inandning av damm som bildas under tiden verktyget används (exempelvis vid arbete med trä, speciellt ek, bok och MDF).

Elektrisk Säkerhet

Den elektriska motorn har konstruerats för endast en spänning. Kontrollera alltid att batteripaketets spänning motsvarar spänningen på klassificeringsplattan. Se också till att spänningen hos din laddare motsvarar den hos din starkströmsförsörjning.



Din DeWALT-laddare är dubbel-isolerad i enlighet med EN60335; därför behövs ingen jordningstråd.

Om starkströmsladden är skadad måste den bytas ut mot en speciellt preparerad sladd som finns att få genom DeWALTs serviceorganisation.

Användning av Förlängningsladd

En förlängningsladd bör inte användas, såvida den inte är absolut nödvändig. Använd en godkänd förlängningsladd, lämplig för din laddares strömmatning (se **Tekniska data**). Minsta ledningsstorlek är 1 mm²; maximala längden är 30 m. Vid användning av en sladdvinda, dra alltid ut sladden helt och hållet.

SPARA DESSA INSTRUKTIONER

Laddare

DeWALT laddare kräver inga inställningar och är skapade för att vara så enkla som möjligt att hantera.

Viktiga Säkerhetsinstruktioner för alla Batteriladdare

SPARA DESSA INSTRUKTIONER: Denna manual innehåller viktiga säkerhets- och driftinstruktioner för kompatibla batteriladdare (se **tekniska data**).

- Innan laddaren används läs igenom alla instruktioner och varningar om laddaren, batteripaket och produkten för användning av batteripaketet.



VARNING: Risk för stötar. Låt ingen vätska komma in i laddaren. Det kan resultera i elektriska stötar.



VARNING: Vi rekommenderar användning av en jordfelsbrytare med en restström på 30mA eller mindre.



SE UPP: Risk för brännskador. För att minska risken för skador ladda endast DeWALT laddningsbara batterier. Olika typer av batterier kan brista och orsaka personskadorna och skadegörelse.





SE UPP: Barn bör övervakas för att garantera att de inte leker med apparaten.

OBSEVERA: Under vissa förhållanden när laddaren är inkopplad i eluttag kan de exponerade laddningskontakterna inuti laddaren kortslutas av främmande föremål. Främmande föremål som är ledande såsom, men inte begränsat till, stålull, aluminiumfolie eller ansamling av metarpartiklar bör hållas borta från laddningshållrummet. Koppla alltid ifrån laddaren från eluttaget när det inte finns något batteripaket i hållrummet. Koppla ifrån laddaren vid rengöring.

- **Försök INTE att ladda batteripaketet med någon annan laddare än den som tas upp i denna manual.** Laddaren och batteripaketet är speciellt konstruerade att fungera tillsammans.
- **Dessa laddaren är inte avsedda att användas för annat än laddning av DeWALT laddningsbara batterier.** All annan användning kan resultera i brandrisk, elektriska stötar eller död med elektrisk ström.
- **Utsätt inte laddaren för regn eller snö.**
- **Dra i själva kontakten och inte i sladden när laddaren kopplas ur.** Detta kommer att minska risken för skador på den elektriska kontakten och sladden.

- **Se till att sladden placeras så att ingen går på den, snubblar på den eller att det på annat sätt riskerar att skadas eller påfrestas.**
- **Använd inte förlängningsladd såvida inte det är absolut nödvändigt.** Användning av en olämplig förlängningsladd kan resultera i risk för brand, elektriska stötar eller död av elektrisk ström.
- **Placera inga föremål ovanpå laddaren eller placera inte laddaren på ett mjukt underlag eftersom det kan blockera ventilationsöppningarna vilket kan resultera i intern överhettning.** Placera laddaren undan från alla heta källor. Laddaren ventileras genom öppningar i överkant och underkant av höljet.
- **Använd inte laddaren med skadad sladd eller kontakt—** byt ut dem omedelbart.
- **Använd inte laddaren om den utsatts för skarpa stötar, tappats eller skadats på annat sätt.** Ta den till ett auktoriserat servicecenter.
- **Demontera inte laddaren, ta den till ett auktoriserat servicecenter när service eller reparation behövs.** Felaktig montering kan resultera i risker för elektriska stötar, dödsfall via elektricitet eller brand.
- Om strömladdan skadas måste den bytas omedelbart av tillverkaren, dess serviceombud eller liknande kvalificerad person för att förhindra alla faror.
- **Koppla ifrån laddaren från uttaget innan den regörs. Detta kommer att minska risken för elektriska stötar.** Borttagning av batteripaketet kommer inte att minska risken.
- Försök **ALDRIG** att ansluta två laddare tillsammans.
- **Laddaren är konstruerad för att arbeta med standard 230V hushållsström. Försök inte att använda någon annan spänning.** Detta gäller inte för billaddaren.

Laddning av ett batteri (Bild [Fig.] B)

1. Koppla in laddaren i lämpligt uttag innan batteripaketet sätts i.
2. Sätt i batteripaketet  i laddaren, se till att batteripaketet är helt isatt i laddaren. Den röda (laddar) lampan börjar blinka upprepade gånger för att indikera att laddningsprocessen har startat.
3. Det går att se när laddningen är klar genom att den röda lampan lyser kontinuerligt. Batteripaketet är fulladdat och kan nu användas eller lämnas i laddaren. För att ta bort batteriet ur laddaren, tryck och håll nere batterifrigöringsknappen  på batteripaketet.

NOTERA: För att garantera maximal prestanda och livslängd för Litium-jon batteripaket bör batteripaketet laddas fullt innan första användning.

Laddning

Se nedanstående tabell angående batteripaketets laddningsstatus.

	Paket laddar	— — — — —
	Paket laddat	—————
	Varm/kall fördröjning	— • — • — •
	Problem med paket eller laddare	• • • • • • • •

Denna laddare är designad att detektera vissa problem som kan uppsåt. Problem indikeras genom att den röda lampan blinkar snabbt. Om detta sker, ta bort och sätt tillbaka batteripaketet i laddaren. Om problemet kvarstår, försök med ett annat batteripaket för att avgöra om laddaren fungerar korrekt. Om det nya paketet laddas korrekt är det ursprungliga paketet defekt och skall returneras till ett servicecenter eller lämnas på en insamlingsplats för återvinning. Om det nya batteripaketet påvisar samma felindikation som det ursprungliga paketet, låt ett auktoriserat servicecenter testa laddaren och batteripaketet. Den/de kompatibla laddar(en/na) kommer inte att ladda ett felaktigt batteripaket. Laddaren kommer att indikera ett felaktigt batteri genom att vägra att tända eller genom att visa blinkmönster för problempaket eller laddare.

NOTERA: Detta kan också betyda att det är problem med en laddare.

Om laddaren indikerar ett problem, låt testa laddaren och batteripaketet hos ett auktoriserat servicecenter.

Varm/kall fördröjning

När laddaren upptäcker ett batteri som är för hett eller för kallt, kommer den automatiskt att starta en varm/kall fördröjning, avbryta laddningen tills batteriet har nått en lämplig temperatur. Laddaren växlar sedan automatiskt till paketladdningsläge. Denna funktion garanterar maximal batterilivslängd.

Ett kallt batteripaket kommer att laddas långsammare än ett varmt batteripaket. Batteripaketet kommer att laddas med en lägre hastighet genom hela laddningscykeln och kommer inte att återgå till maximal laddningshastighet även om batteriet blir varmt.

Elektroniskt skyddssystem

XR Li-jon verktyg är konstruerade med ett elektroniskt skyddssystem som kommer att skydda batteriet mot överladdning, överhettning eller kraftigt urladdning.

Verktyget kommer automatiskt att stängas av om elektroniska skyddssystemet aktiveras. Om detta sker placera litiumjon batteriet i laddaren tills det är fulladdat.

Rengöringsinstruktioner för laddaren

⚠ VARNING: Risk för stötar. Koppla ifrån laddaren från strömuttaget innan rengöring. Smuts och fett kan avlägsnas från utsidan av laddaren med en trasa eller med en mjuk, icke-metallisk borste. Använd inte vatten eller någon rengöringsvätska. Låt aldrig någon vätska komma in i verktyget; sänk aldrig ner någon del av verktyget i en vätska.

Batteripaket

Viktiga Säkerhetsinstruktioner för alla Batteripaket

Vid beställning av utbytes-batteripaket, se till att inkludera katalognummer och spänning.

Batteripaketet är inte full-laddat när det kommer ur kartongen. Innan du använder batteripaketet och laddaren, läs säkerhetsinstruktionerna här nedan. Följ därefter de laddningsprocedurer som översiktligt beskrivs.

LÄS ALLA INSTRUKTIONER

- **Ladda inte eller använd batteriet i explosiv atmosfär, såsom i närheten av brännbara vätskor, gaser eller damm.** Sättning och borttagning av batteriet från laddaren kan antända dammet eller ångorna.
- **Tvinga aldrig in batteripaketet in i laddaren. Modifiera inte batteripaketet på något sätt så att det passar i en icke-kompatibel laddare då batteripaketet kan brista och orsaka allvarliga personskador.**
- **Alåda endast batteripaketet i DEWALT laddare.**
- **Skvätt INTE** eller sänk ned i vatten eller annan vätska.
- **Förvara inte eller använd verktyget och batteripaketet på platser där temperaturen kan nå upptill eller överstiga 40 °C (såsom utomhusskjul eller metallbyggnader under sommaren).**
- **Bränn inte batteripaketet, även om det är svårt skadat och helt utslitet.** Batteripaketet kan explodera i elden. Giftiga ångor och ämnen skapas när batteripaket med litium-jon bränns.
- **Om batteriets innehåll kommer i kontakt med huden, tvätta omedelbart området med mild tvål och vatten.** Om batterivätskan kommer in i ögat, skölj med vatten över det öppna ögat under 15 minuter eller tills irritationen upphör. Om medicinsk omsorg behövs består batteri-elektrolyten av en blandning av flytande organiska karbonater och litiumsalter.
- **Innehållet i öppnade battericeller kan ge upphov till andningsirritation.** Tillhandahåll frisk luft. Om symtom kvarstår, sök medicinsk vård.



WARNING: Fara för brännskada. Batterivätskan kan vara lättantändlig om den utsätts för gnista eller eld.



WARNING: Försök aldrig att öppna batteripaketet av någon anledning. Om batteripaketets hölja spricker eller är skadat sätt inte in i det i laddaren. Krossa inte, tappa eller skada batteripaketet. Använd inte ett batteripaket som fått en kraftig stöt, tappats, körts över eller skadats på något annat sätt (t.ex. genomborrad av en spik, träffad av en hammare, klivits på). Det kan resultera i elektriska stötar eller dödsfall av elektisk ström. Skadade batteripaket skall returneras till servicecenter för återvinning.



WARNING: Brandfara. Förvara eller bär inte batteripaketet på så sätt att metallföremål kan komma i kontakt med de oskyddade batteripolerna. Exempelvis placera inte batteripaketet i förkläden, fickor, verktygslådor, produktlådor, lådor etc. där det finns lösa spikar, skruvar, nycklar etc.



SE UPP: När den inte används skall den läggas på sidan på en stabil plats så att ingen riskerar att någon snubblar på den. Vissa verktyg med stora batteripaket kan stå upprätt på batteripaketet men lätt kan vältras.

Transport



WARNING: Brandfara. Transport av batterier kan leda till eldsvåda om batteripolerna oavsiktligt kommer i kontakt med ledande material. Se vid transport av batterier till att batteripolerna är skyddade och väl isolerade från material som eventuellt kan komma i kontakt med dem och orsaka kortslutning.

DEWALT batterierna uppfyller alla tillämpliga regler för transport av farligt gods som stipuleras av industrin och rättsliga normer, vilket omfattar FN:s rekommendationer för transport av farligt gods; International Air Transport Associations (IATA) regelverk vid transport av farligt gods, de internationella föreskrifterna om transport av farligt gods till sjöss (IMDG), samt den europeiska överenskommelsen om internationell transport av farligt gods på väg (ADR). Litiumjon-celler och -batterier har klassificerats enligt testresultaten och de fastställda kriterierna i delavnitt 38,3 i FN:s testhandbok för transport av farligt gods.

I de flesta fall kommer transport av ett DEWALT batteripaket att undantas från att klassificeras som ett fullt reglerat klass 9 farligt material. Generellt kommer endast transporter som innehåller ett litium-jonbatteri med en nominell energimärkning större än 100 Watt (Wh) krävas att de transporteras som fullt reglerat klass 9. Alla litium-jonbatterier har vattimmarna markerat på förpackningen. Vidare, på grund av bestämmelsens komplexitet rekommenderar inte DEWALT flygtransport av endast litium-jonbatteripaket oavsett märkning av wattimmar. Leverans av verktyg med batterier (kombisatser) kan accepteras för flygtransporter om märkningen av vattimmarna inte är större än 100 Wh.

Oberoende av om försändelsen klassificeras som undantagen eller helt reglerad, är det avsändaren som har ansvaret för att de aktuella bestämmelserna gällande förpackning, etikettering/märkning och dokumentation uppfylls.

Informationen som ges i detta avsnitt av handboken är given enligt bästa vetande och har ansetts vara korrekt vid tidpunkten som dokumentet skrevs. Trots det ges ingen uttrycklig eller underförstådd garanti. Det är på köparens eget ansvar att de åtgärder som vidtas uppfyller gällande bestämmelser.

Förvaringsrekommendationer

1. Den bästa förvaringsplatsen är en som är sval och torr, långt bort från direkt solljus och för mycket värme eller kyla. För optimal batterifunktionalitet och livslängd, förvara batteripaketet vid rumstemperatur när de inte används.
2. För långvarig förvaring rekommenderas att förvara ett fulladdat batteripaket på en kall och torr plats utan laddare för optimalt resultat.

NOTERA: Batteripaket bör inte förvaras helt urladdade. Batteripaketet behöver laddas innan det används igen.

Etiketter på laddare och batteripaket

Förutom bilddiagrammen som används i denna manual kan etiketterna på laddaren och batteripaketet visa följande bilddiagram:



Läs instruktionshandbok före användning.



Se **Tekniska data** angående laddningstid.



Stick inte in ledande föremål.



Ladda inte skadade batteripaket.



Utsätt inte för vatten.



Se till att undermåliga sladdar omedelbart byts ut.



Ladda endast mellan 4 °C och 40 °C.



Endast för användning inomhus.



LI-ION

Kassera batteripaketet med vederbörlig hänsyn till miljön.



DCBXXX

Ladda endast DEWALT batteripaket med avsedda DEWALT laddare. Laddning av batteripaket med andra än de avsedda DEWALT batterierna med en DEWALT laddare kan göra att de brister eller så kan det leda till farliga situationer.



Bränn inte batteripaketet.

Batterityp

DCM586 arbetar med ett 36 volt batteripaket.

Dessa batteripaket kan användas: DCB496, DCB497. Se **Tekniska Data** för mer information.

Förpackningsinnehåll

Förpackningen innehåller:

- 1 Häcktrimmer
- 1 Axelrem
- 1 Instruktionshandbok

NOTERA: Batterier och laddare säljs separat

- Kontrollera med avseende på skada på verktyget, på delar eller tillbehör som kan tänkas ha uppstått under transporten.
- Ta dig tid att grundligt läsa och förstå denna handbok före användning.

Märkningar på verktyg

Följande bildikoner visas på verktyget:



Läs instruktionshandbok före användning.



Bär öronskydd.



Bär ögonskydd.



Bär huvudskydd.



Använd halksäkra skor.



Se upp för fallande föremål.



Utsätt inte verktyget för regn eller hög luftfuktighet och lämna det inte utomhus när det regnar.



Stäng av verktyget. Avlägsna batteriet från verktyget innan underhåll utförs.



Håll åskådare på avstånd.



Håll alltid händerna undan från bladet.



Risk för elstötar med dödlig utgång. Håll dig minst 10 meter från luftledning.



Direktiv 2000/14/EC, garanterad ljudeffekt.

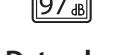

Datumkodplacering (Bild W)

Datumkoden **31**, vilken också inkluderar tillverkningsår, finns tryckt i kåpan.

Exempel:

2017 XX XX

Tillverkningsår

Beskrivning (Bild A)



WARNING: Modifiera aldrig elverktyget eller någon del av det. Skada eller personskada skulle kunna uppstå.

- 1 Strömbrytare
- 2 Låsspak
- 3 Handtag
- 4 Hjälpbandtag

- 5 Motorhöljet
- 6 Batteripaket
- 7 Batterilåsknapp
- 8 Trimmer förlängningskaft
- 9 Låsspak för skaftförlängning
- 10 Remmontering
- 11 Trimmerblad
- 12 Ledat trimmerhuvud
- 13 Låsknapp trimmerhuvud
- 14 Handtag trimmerhuvud

Avsedd Användning

Din DEWALT, DCM586 häcktrimmer har konstruerats för professionella trädgårdsarbeten.

Använd **INTE** under våta förhållanden eller i närheten av lättantändliga vätskor eller gaser.

Denna skaftäcktrimmer är ett professionellt elverktyg.

Låt **INTE** barn komma i kontakt med verktyget. Överinseende krävs när oerfarna handhavare använder detta verktyg.

- Denna produkt är inte avsedd att användas av personer (inklusive barn) med reducerad fysisk, sensorisk eller mental förmåga eller med begränsad erfarenhet eller kunskap såvida inte de är under uppsikt av en person som är ansvarig för deras säkerhet. Barn skall aldrig lämnas ensamma med denna produkt.

MONTERING OCH INSTÄLLNINGAR



WARNING: För att minska risken för allvarlig personskada, stäng av verktyget och koppla bort batteripaketet innan du gör några justeringar eller tar bort/installerar tillsatser eller tillbehör. En oavsiktlig igångsättning kan orsaka personskada.



WARNING: Använd enbart DEWALT batteripaket och laddare.

Montering och borttagning av batteriet från verktyget (Bild. C–E)

NOTERA: För bästa resultat se till att batteripaketet 6 är fulladdat.



WARNING: Innan batteriet installeras eller tas bort, se till att låsspaken inte är aktiverad för att förhindra att avtryckaren aktiveras.

Installation av batteripaketet

Sätt i batteripaketet 6 i batterifacket såsom visas i Bild C tills det sitter helt fast och ett ljudligt klick hörs.

Se till att batteripaketet sitter helt på plats och är låst i positionen.

Ta bort batteripaketet

1. Tryck på låsknappen 7 och dra ut batteriet ur batterifacket.
2. Sätt i batteriet i laddaren såsom beskrivs i laddningsavsnittet i denna manual.

Bränslemätare batteripaket (Bild. E)

Vissa DEWALT batteripaket inkluderar en bränslemätare vilket består av tre gröna LED-lampor som indikerar laddningsnivån som finns kvar i batteripaketet.

För att aktivera bränslemätaren, tryck in och håll kvar bränslemätarknappen. En kombination av de tre LED-lamporna kommer att lysa för att ange kvarvarande laddningsnivå.

När laddningen i batteriet är under den användbara gränsen kommer inte bränslemätaren att lysa och batteriet behöver laddas.

NOTERA: Bränslemätaren är endast en indikering på laddning som finns kvar i batteripaketet. Den indikerar inte verktygets funktionalitet och kan variera baserat på produktkomponenter, temperatur och slutanvändarens användning.

Fästa och justera axelremmen (Bild F)

Skaftäcktrimmern levereras med en justerbar axelrem.

1. Snäpp fast axelremmens hake 15 i remmonteringen 10 som är placerad på enheten, precis framför strömbrytaren såsom visas. Justera remmen så att den passar över dina axlar.

Vrida trimmerhuvudet (Bild G, H, K)

Trimmerhuvudet kan vridas 105 grader och kan låsas i åtta olika positioner inom det området. För att undvika att klämmas, ta inte tag i bladen. Använd handskar och håll enheten såsom visas i Bild K.



WARNING: Innan batteriet ansluts till enheten, se till att trimmerhuvudet är i låst position.

Vrida trimmerhuvudet

1. Med ena handen i ett fast grepp i skaftet används den andra handen för att trycka på låsknappen 13 och klämma in trimmerhuvudets handtag 14 för att vrida trimmerhuvudet såsom visas i Bild G.
2. Lås trimmerhuvudet i en av de åtta arbetspositionerna såsom visas i Bild H. För att låsa trimmerhuvudet på plats, lossa greppet om trimmerhuvudets handtag 14. Kontrollera att trimmerhuvudet är låst i positionen genom att försöka flytta motorhuset. Om den inte är låst, vrid den till närmaste läsposition.

Inställning av skaftlängden (Bild I, J)



WARNING: Kontrollera alltid att skaftförlängningens inställningsspak är helt låst och att förlängningsskaftet inte rör sig innan användning eller transport av verktyget. Om inte skaftförlängningens låsspak är låst kan det resultera i att verktygshuvudet oväntat flyttar sig och skapar en farlig situation. Kontrollera regelbundet att förlängningens inställningsspak är ordentligt låst.



WARNING: Längden på förlängningsskaftet är begränsad. Sluta skjut/dra så snart du känner ett motstånd. Dra endast ut till längden som krävs för att nå häcken som trimmas. Försök inte att använda produkten med en längd som hindrar att du hela tiden har ett stadigt fotfäste och god balans.

- Lås upp skafftörlängningens låsspak 9 såsom visas i Bild I.
- Med ena handen i ett fast grepp på hjälpskaftets handtag 4 skjut ut förlängningsskaftet 8 med den andra handen såsom visas i Bild J. Detta kommer att ta fram förlängningsskaftet.

NOTERA: Verktöget kan användas i alla längder av förlängningsskaftet

- När önskad utökad längd uppnåtts, lås skafftörlängningens inställningsspak 9 för att fästa förlängningsskaftet på plats. Se till att förlängningsskaftet inte rör sig.

ANVÄNDNING

Bruksanvisning



WARNING: *lakttä alltid säkerhetsinstruktionerna och tillämpbara bestämmelser.*



WARNING: *För att minska risken för allvarlig personskada, stäng av verktöget och koppla bort batteripaketet innan du gör några justeringar eller tar bort/installerar tillsatser eller tillbehör. En oavsiktlig igångsättning kan orsaka personskada.*

Korrekt Handplacering (Bild A, K)



WARNING: *För att minska risken för allvarlig personskada, använd ALLTID korrekt handställning, så som visas.*



WARNING: *För att minska risken för allvarlig personskada, håll ALLTID verktöget säkert, för att förekomma en plöslig reaktion.*

Korrekt handposition kräver ena handen på huvudhandtaget 3 och den andra handen på hjälphandtaget 4.

Påslagning och avstängning av skafthäcktrimmern (Bild A)

Se till att trimmerhuvudet är låst i en av den åtta arbetspositionerna. Se sektionen **Vrida trimmerhuvudet**.

Starta enheten genom att trycka på låsknappen 2 och sedan på strömbrytaren 1.

För att stänga av enheten, släpp strömbrytaren och låsspaken.



WARNING: *Försök aldrig låsa strömbrytaren i påslaget läge.*

NOTERA: När trimmerhuvudet är låst i förvaringsposition kommer enheten inte att slås på.

Före arbete med skafthäcktrimmern



WARNING: *Enheten har inte designats för att skydda mot elektriska stötar i händelse av kontakt med elektriska luftledning, se de lokala bestämmelserna för säkert avstånd till elektriska luftledning och se till att arbetspositionen är säker och skyddad innan arbete utförs med förlängda häcktrimmern.*

- För säkert arbete läs igenom och förstå alla instruktioner innan skafthäcktrimmern används. Följ alla säkerhetsinstruktioner. Om inte alla säkerhetsinstruktioner som listas nedan följs kan det resultera i allvarliga personskador.

- Titta på det du gör. Använd sunt förnuft. Använd inte skafthäcktrimmern när du är trött.
- Endast välinstruerade vuxna skall använda skafthäcktrimmern. Låt aldrig barn använda den.
- Använd inte enheten för andra jobb än för vad den är avsedd till.
- Låt inte barn eller ovana personer använda denna enhet.
- Använd alltid godkänd hjälm när arbete utförs med skafthäcktrimmern ovanför huvudhöjd. Fallande skräp kan resultera i allvarliga skador.
- Använd följande säkerhetsutrustning vid arbete med skafthäcktrimmern:
 - huvudskydd
 - kraftiga handskar
 - kraftiga skor
 - skyddsglasögon eller ansiktsskärm
 - ansikts- eller dammask (vid arbete i dammiga områden)
- Bär inte löst sittande kläder eller smycken av någon sort som kan fastna i bladen som är i rörelse eller delar av skafthäcktrimmern.
- Fäst långt hår så att det är ovanför axelnivå för att förhindra intrassling i delar i rörelse.

Under arbete med skafthäcktrimmern

- Var uppmärksam. Använd sunt förnuft vid arbete med enheten.
- Håll arbetsområdet rent. Belamrade områden inbjuder till skador.
- Håll barn, djur och åskådare på ett säkert avstånd från enheten. Endast användaren skall befinna sig i arbetsområdet.
- Greppa enheten på ett säkert sätt, ena handen på avtryckarhandtaget och den andra handen på skafthandtaget.
- Håll fingrarna borta från avtryckaren till den är klar att användas.
- Innan enheten startas, se till att bladen inte vidrör något.
- Håll alla kroppsdelar borta från bladen på skafthäcktrimmern körs.
- Bär enheten från en plats till en annan
 - med batteriet borttaget
 - genom att hålla skaftet balanserat
 - med bladskyddet på plats
- Arbeta inte under dåligt belysning.
- Under arbetet, ta regelbunden paus och byt arbetsställning för att minska tröttheten.
- Ha ordentligt fotfäste och balans. Sträck dig inte för långt. Om du sträcker dig för långt kan det resultera i att du tappar balansen eller exponeras för vassa ytor.
- Använd under inga omständigheter några tillsatser eller tillbehör på denna produkt som inte tillhandahålls med produkten eller identifierats som lämpliga för användning med denna produkt i denna bruksanvisning.

Arbeta inte med skafthäcktrimmern

- under påverkan av alkohol, mediciner eller droger
- i regn eller i fuktiga eller våta områden
- där mycket lättantändliga vätskor eller gaser finns
- om enheten är skadad, felinställd eller inte är helt och säkert monterad
- inte slår på eller stänger av enheten. Bladen måste stanna när avtryckaren släpps. Defekta strömbrytare måste bytas hos ett auktoriserat servicecenter.
- när du har bråttom
- i ett träd eller på en stege
- på en skylift, skopa eller plattform
- under kraftig vind eller stormigt väder

Trimningsinstruktioner (Bild A, K-P)

! **FARA: HÅLL ALLTID HÄNDERNA UNDA FRÅN BLADET.**

! **VARNING: För att skydda mot skador, observera följande:**

- LÄS IGENOM BRUKSANVISNINGEN FÖRE ANVÄNDNINGEN. SPARA BRUKSANVISNINGEN.
- Kontrollera om det finns främmande föremål i häcken, såsom ledningar eller staket, före varje användning.
- HÅLL HÄNDERNA PÅ HANDTAGEN. STRÄCK DIG INTE.
- ANVÄND INTE UNDER VÅTA FÖRHÅLLANDEN.

! **VARNING: BLADET KAN FÖRSÄTTA RÖRA SIG EFTER AVSTÄNGNING.**

NOTERA: Fastklämning av blad på stora grenar kan orsaka skador.

ARBETSPOSITIONER (Bild K–M) – Bibehåll bra fotfäste och balans och sträck dig inte. Använd skyddsglasögon, halkfria skor vid trimning. Håll fast enheten med båda händerna och slå på enheten. Håll alltid trimmern såsom visas i Bild K, med ena handen på omkopplarhandtaget **3** och en hand på hjälphantaget **4**. Håll aldrig enheten i trimmerhuvudet **12**.

TRIMNING AV NYTILLVÄXT (Bild N) – Det mest effektiva sättet är att använda en bred och svepande rörelse och mata bladändarna genom kvistarna. En lätt lutning av bladet i rörelseriktningen ger den bästa klipningen.

JÄMNA HÄCKAR (Bild O) – För att få exceptionellt jämna häckar kan ett snöre sträckas längs med häcken som vägledning.

SIDOTRIMNING AV HÄCKAR (Bild P) – Rikta in trimmern såsom visas och börja nedifrån och svep uppåt.

UNDERHÅLL

Ditt elverktyg från DEWALT har konstruerats för att arbeta över en lång tidsperiod med minimalt underhåll. Kontinuerlig tillfredsställande drift beror på ordentlig verktygsvård och regelbunden rengöring.

! **VARNING: För att minska risken för allvarlig personskada, stäng av verktyget och koppla bort batteripaketet innan du gör några justeringar eller tar bort/installerar tillsatser eller tillbehör. En oavsiktlig igångsättning kan orsaka personskada.**

! **VARNING: Ta bort batteripaketet innan service, rengöring eller borttagning av material från häcktrimmern.**

Laddarna och batteripaketet är inte servicebara.



Smörjning (Bild A, Q)

1. Efter användning, rengör bladet med en hartslösning.
2. Efter rengöring, påför en tunn film med smörjmedel på det exponerade bladet.
3. Vrid trimmern vertikalt med bladen riktade mot marken och kör trimmern några sekunder för att avlägsna smörjmedlet.

Växelhus

1. Med en fettspruta, tillför litiumbaserat fett av god kvalitet via fettanslutningen **16** på växelhuset **5**.

NOTERA: Ytterligare fett bör påföras med 40-timmars intervall eller mer regelbundet vid kraftig användning.

Byte av blad (Bild R, S, T, U)

! **VARNING: Vassa kanter. Använd handskar när något underhåll görs på trimmerbladet.**

Följ instruktionerna nedan för att byta bladet **11** eller lämna trimmern till ett DeWalt fabriksservicecenter, ett DeWalt auktoriserat servicecenter eller annan kvalificerad servicepersonal. Använd alltid identiska reservdelar.

1. Ta bort batteriet.
2. Använd en 4 mm hexbits, ta bort de fyra höljesskruvarna **17**.
3. Bänd loss höljet **18** genom att placera en platt skruvmejsel under baksidan av höljet och vrid.
4. Ta bort den tunna slitageplattan **19**. Ta bort det övre anslutningsstaget **20** från excenterkammen **21**.
5. Använd en 4 mm hexbits, ta bort de fyra bladskruvarna **22** och brickorna.
6. Lyft bort fronten av bladet **11** för att frikoppla den från anslutningsstaget **23** och dra ut bladet från trimmern.

Installera ett blad

1. Installera bladskruvarna och brickorna **22** från det gamla bladet i hålen på det nya bladet.
2. Rikta in bladskruvarna **22** med deras respektive öppningar i häcktrimmern.
3. Dra åt bladskruvarna. Dra inte åt helt. Skjut det nedre bladet **24** fram och tillbaka och tryck lätt ned tills bladet fångar posten **25** på den undre anslutningsstaget **23**. Se till att det undre anslutningsstaget fortfarande är på plats.
4. Dra åt bladskruvarna helt **22**.
5. Sätt tillbaka det övre anslutningsstaget **20** på den excentriska kammen **21**. Se till att posten är riktad nedåt mot övre bladet **26**.
6. Skjut det övre bladet fram och tillbaka tills bladet fångar posten på det övre anslutningsstaget.
7. Sätt tillbaka slitageplattan **19** och höljet **18** fäst med de fyra höljesskruvarna **17**.

Klippbladet är tillverkat av högkvalitativt härdat stål och vid normal användning kommer de inte att behöva slipas. Men om du i misstag klipper i ett trådstängsel, glas eller andra hårda objekt såsom visas i Bild U, kan det uppstå ett hack bladets rörelse. Om det stör, ta bort batteriet och använd en fintandad fil eller ett bryne för att ta bort hacket. Om du tappar trimmern, kontrollera noga att den inte skadats. Om bladet är böjt, höljet sprucket, handtagen trasiga eller om du lägger märke till något annat som kan påverka häcktrimmerns funktion, ta kontakt med ditt lokala DEWALT Service Center för att få den reparerad innan du använder den igen.

Konstgödning och andra trädgårdskemikalier innehåller ämnen som snabbar på rostningen av metaller. Förvara inte enheten på eller i närheten av konstgödning eller andra kemikalier.

Med batteriet borttaget, använd en mild tvällösning och en fuktig trasa för att rengöra enheten. Låt aldrig någon vätska komma in i enheten; sänk aldrig ner någon del av enheten i en vätska. Förhindra att bladen rostar genom att tillföra en film med lätt maskinolja efter rengöringen.

Bladskärpning (Bild V)

- HÅLL BLADEN VASSA FÖR BÄSTA PRESTANDA. EN SLÄTT BLAD SKÄR INTE RENT.
- VIDVÄSSNING AV BLADEN, SE TILL ATT BATTERIET ÄR BORTTAGET.

BYT OMEDELBART UT ETT BÖJT ELLER SKADAT BLAD

Det rekommenderas att slipning av blad skall utföras av ett DEWALT fabrikksservicecenter. Emellertid kan bladkanterna vässas med en fintandad fil **27**.

1. Kör trimmern tills klippbladen **28** och skyddstånderna **29** är förskjutna tillräckligt så att skyddstånderna inte kan vidröras av filen. Vidrör INTE skyddstånderna.
2. Se till att låsspaken är aktiverad, bladet stoppats och att batteriet har tagits bort innan bladen slipas.
3. Använd skyddsglasögon och handskar och var försiktig så att du inte skär dig.
4. Fila försiktigt klippkanterna på bladet med en fintandad fil. Fila mot klippkanten **30** i den ursprungliga klippvinkeln (38 grader från vågrätt). Fila endast de raka klippkanterna **30** på bladen. Fila inte kår klippkanterna böjer sig in i mitten av bladet.
5. Vänd trimmern för att slipa de undre bladen.
6. Upprepa stegen för att slipa den andra sidan av varje blad.



Rengöring



WARNING: Blås bort smuts och damm från huvudkåpan med torr luft varje gång du ser smuts samlas i och runt lufthålen. Bär godkända ögonskydd och godkänt dammfilterskydd när du utför denna procedur.



WARNING: Använd aldrig lösningsmedel eller andra skarpa kemikalier för att rengöra de icke-metalliska delarna på verktyget. Dessa kemikalier kan försvaga de material som används i dessa delar. Använd en trasa som

bara är fuktad med vatten och mild tvål. Låt aldrig någon vätska komma in i verktyget; sänk aldrig ner någon del av verktyget i en vätska.

Valfria tillbehör



WARNING: Eftersom andra tillbehör än de som erbjuds av DEWALT inte har testats med denna produkt, kan användningen av sådana tillbehör med detta verktyg vara riskabelt. För att minska risken för personskada bör endast tillbehör som rekommenderas av DEWALT användas med denna produkt.

Rådfråga din återförsäljare för vidare information angående lämpliga tillbehör.

Att skydda miljön



Separat insamling. Produkter och batterier som är märkta med denna symbol får inte kastas i den vanliga hushållssoporna.

Produkter och batterier innehåller material som kan återvinnas och återanvändas vilket minskar behovet av råmaterial. Återvinn elektriska produkter och batterier enligt lokala bestämmelser. Ytterligare information finns tillgängligt på www.2helpU.com.

Laddningsbart Batteripaket

Det här långlivade batteripaketet måste laddas när det inte längre producerar tillräcklig energi för arbeten som tidigare lätt utförts. Det bör omhändertas med lämpliga miljöhänsyn vid slutet av dess fungerande livslängd:

- Ladda ur batteripaketet fullständigt och ta sedan ut det ur produkten.
- Litiumjonbatteripaketet celler är återvinningsbara. Lämn dem hos din återförsäljare eller på en återvinningsstation. De insamlade batteripaketerna kommer att återvinnas eller avyttras korrekt.

ÇİT BUDAYICI

DCM586

Tebrikler!

Bir DEWALT aleti seçtiniz. Uzun süreli deneyim, sürekli ürün geliştirme ve yenilik DEWALT markasının profesyonel elektrikli alet kullanıcıları için en güvenilir ortaklardan birisi haline gelmesini sağlamaktadır.

Teknik Özellikleri

Batarya ve Şarj Aletleri ayrıca satılır

		DCM586
Voltaj	V_{DC}	36
Tip		1
SPM		3700
Ağırlık (akü hariç)	kg	6,1

EN60745-1'e göre tespit edilen toplam gürültü ve titreşim değerleri (üç yönün vektör toplamı):

L_{PA} (ses basıncı düzeyi)	dB(A)	84,5
L_{WA} (akustik güç düzeyi)	dB(A)	95,5
K (akustik gücü belirsizliği)	dB(A)	1,5
Titreşim emisyon değeri $a_h =$ m/s ² 3,1		
Belirsizlik K = m/s ² 1,5		

Bu bilgi sayfasında verilen titreşim emisyon düzeyi, EN60745'te sağlanan standart teste uygun olarak ölçülmüştür ve aletleri birbiriyle karşılaştırmak için kullanılabilir. Ön maruziyet değerlendirmesi için kullanılabilir.

UYARI: *Beyan edilen titreşim emisyon düzeyi, aletin ana uygulamalarını yansıtır. Ancak alet farklı aksesuarlarla farklı uygulamalar için kullanılırsa veya bakımı kötü yapılırsa, titreşim emisyonu değişebilir. Bu, toplam çalışma süresindeki maruziyet düzeyini önemli ölçüde artırabilir.*

Tahmini titreşim maruziyeti, aletin kapalı kaldığı veya çalışmasına karşın iş görmediği zamanları da dikkate almalıdır. Bu, toplam çalışma süresindeki maruziyet düzeyini önemli ölçüde azaltabilir.

Kullanıcıyı titreşim etkilerinden korumak için belirtilen ek güvenlik önlemlerini alın: Aletin ve aksesuarların bakımını yapın, elleri sıcak tutun, çalışma modellerini düzenleyin.

Akü	DCB496	DCB497
Akü tipi	Li-Ion	Li-Ion
Voltaj	V_{DC}	36
Kapasite	A_h	6,0
Ağırlık	kg	1,88

Şarj Cihazı		DCB413
Şebeke gerilimi	V_{AC}	220-240
Akü tipi		36 Li-Ion
Akünün yaklaşık şarj süresi	min	120 (6 Ah) 150 (7,5 Ah)
Ağırlık	kg	0,82

AT Uygunluk Beyanati

Makine Direktifi



Çit Budayıcı DCM586

DEWALT, Teknik Özellikleri bölümünde açıklanan bu ürünlerin aşağıda belirtilen yönergelere uygun olduğunu beyan eder: 2006/42/AT, EN60745-1:2009+A11:2010, EN ISO 10517:2009 + A1:2013.

2000/14/EC, Ek V

DEKRA Certification B.V.

Meander 1051 / P.O. box 5185

6525 MJ ARNHEM / 6802 ED

ARNHEM, Netherlands

L_{PA} (ölçülen ses şiddeti) 84,5 dB(A)

belirsizlik (K) = 3 dB (A)

L_{WA} (garanti edilen ses şiddeti) 97 dB(A)

Bu ürünler ayrıca 2014/30/EU ve 2011/65/EU Direktiflerine de uygundur. Daha ayrıntılı bilgi için, lütfen aşağıdaki adresten DEWALT ile temas kurun veya kılavuzun arka kapağına bakın.

Bu belge altında imzası bulunan yetkili, teknik dosyanın derlenmesinden sorumludur ve bu beyanı DEWALT adına vermiştir.

Markus Rompel

Mühendislik Direktörü

DEWALT, Richard-Klinger-Straße 11,

D-65510, Idstein, Almanya

17/12/2015



UYARI: Yaralanma riskini azaltmak için, kullanım kılavuzunu okuyun.

Tanımlar: Güvenlik Talimatları

Aşağıdaki tanımlar her işaret sözcüğü ciddiyet derecesini gösterir. Lütfen kılavuzu okuyunuz ve bu simgelere dikkat ediniz.



TEHLİKE: Engellenmemesi halinde **ölüm veya ciddi yaralanma** ile sonuçlanabilecek **çok yakın bir tehlikeli durumu** gösterir.



UYARI: Engellenmemesi halinde **ölüm veya ciddi yaralanma** ile sonuçlanabilecek **potansiyel bir tehlikeli durumu** gösterir.



DİKKAT: Engellenmemesi halinde **önemsiz veya orta dereceli yaralanma** ile sonuçlanabilecek **potansiyel bir tehlikeli durumu** gösterir.

İKAZ: Engellenmemesi halinde **maddi hasara neden olabilecek, yaralanma ile ilişkisi olmayan durumları** gösterir.



Elektrik çarpması riskini belirtir.



Yangın riskini belirtir.

Elektrikli El Aletleri İçin Genel Güvenlik Talimatları



UYARI: Bütün güvenlik uyarılarını ve talimatlarını **mutlaka okuyun**. Bu talimatların herhangi birisine uyulmaması elektrik çarpması, yangın ve/veya ciddi yaralanma riskine neden olabilir.

BÜTÜN UYARI VE GÜVENLİK TALİMATLARINI İLERİDE BAKMAK ÜZERE SAKLAYIN

Uyarılarda yer alan «elektrikli alet» terimi şebeke elektrikliyle (kablolu) veya akü/pille (şarjlı) çalışan elektrikli aletinizi ifade etmektedir.

1) Çalışma alanının Güvenliği

- Çalışma alanını temiz ve aydınlık tutun.** Karışık ve karanlık alanlar kazaya davetiye çıkarır.
- Elektrikli aletleri, yanıcı sıvılar, gazlar ve tozların bulunduğu yerler gibi yanıcı ortamlarda çalıştırmayın.** Elektrikli aletler, toz veya dumanları ateşleyebilecek kıvılcımlar çıkarır.
- Bir elektrikli aleti çalıştırırken çocuklardan ve etraftaki kişilerden uzak tutun.** Dikkatinizi dağıtıcı şeyler kontrolü kaybetmenize neden olabilir.

2) Elektrik Güvenliği

- Elektrikli aletlerin fişleri prizlere uygun olmalıdır.** Fiş üzerinde kesinlikle hiçbir değişiklik yapmayın. **Topraklı elektrikli aletlerde hiçbir adaptör fişi kullanmayın.** Değiştirilmemiş fişler ve uygun prizler elektrik çarpması riskini azaltacaktır.
- Borular, radyatörler, ocaklar ve buzdolapları gibi topraklanmamış yüzeylerle vücut temasından kaçının.** Vücudunuzun topraklanması halinde yüksek bir elektrik çarpması riski vardır.
- Elektrikli aletleri yağmura maruz bırakmayın veya ıslatmayın.** Elektrikli alete su girmesi elektrik çarpması riskini arttıracaktır.
- Elektrik kablosunu uygun olmayan amaçlarla kullanmayın.** Elektrikli aleti kesinlikle kablosundan tutarak taşımayın, çekmeyin veya prizden çıkartmayın. Kabloyu sıcağtan, yağdan, keskin

kenarlardan veya hareketli parçalardan uzak tutun. Hasarlı veya dolaşmış kablolar elektrik çarpması riskini artırır.

- Elektrikli bir aleti açık havada çalıştırıyorsanız, açık havada kullanıma uygun bir uzatma kablosu kullanın.** Açık havada kullanıma uygun bir kablolu kullanılması elektrik çarpması riskini azaltır.
- Eğer bir elektrikli aletin nemli bir bölgede çalıştırılması zorunluysa, bir artık akım aygıtı (RCD) korumalı bir kaynak kullanın.** Bir RCD kullanılması elektrik şoku riskini azaltır.

3) Kişisel Güvenlik

- Elektrikli bir aleti kullanırken her zaman dikkatli olun, yaptığınız işe yoğunlaşın ve sağduyulu davranın.** Elektrikli bir aleti yorgunken veya ilaç ya da alkolün etkisi altındayken kullanmayın. Elektrikli aletleri kullanırken bir anlık dikkatsizlik ciddi kişisel yaralanmayla sonuçlanabilir.
- Kişisel koruyucu ekipmanları mutlaka kullanın. Daima koruyucu gözlük takın.** Koşullara uygun toz maskesi, kaymayan güvenli ayakkabıları, baret veya kulaklık gibi koruyucu donanımların kullanılması kişisel yaralanmaları azaltacaktır.
- İstem dışı çalıştırılmasını önleyin. Aleti güç kaynağına ve/veya aküye bağlamadan, yerden kaldırmadan veya taşımadan önce düğmenin kapalı konumda olduğundan emin olun.** Aleti, parmağınız düğme üzerinde bulunacak şekilde taşımak veya açık konumdaki elektrikli aletleri elektrik şebekesine bağlamak kazaya davetiye çıkarır.
- Elektrikli aleti açmadan önce tüm ayarlama anahtarlarını çıkartın.** Elektrikli aletin hareketli bir parçasına takılı kalmış bir anahtar kişisel yaralanmaya neden olabilir.
- Ulaşmakta zorlandığınız yerlerde kullanmayın. Daima sağlam ve dengeli basın.** Bu, beklenmedik durumlarda elektrikli aletin daha iyi kontrol edilmesine olanak tanır.
- Uygun şekilde giyinin. Bol elbiseler giymeyin ve takı taşımayın. Saçınızı, elbiselerinizi ve eldivenlerinizi hareketli parçalardan uzak tutun.** Bol elbiseler ve takılar veya uzun saç hareketli parçalara takılabilir.
- Eğer kullandığınız üründe toz emme ve toplama özellikleri olan ataşmanlar varsa bunların bağlı olduğundan ve doğru şekilde kullanıldığınıdan emin olun.** Bu ataşmanların kullanılması toza ilgili tehlikeleri azaltabilir.

4) Elektrikli Aletlerin Kullanımı ve Bakımı

- Elektrikli aleti zorlamayın. Uygulanız için doğru elektrikli aleti kullanın.** Doğru elektrikli alet, belirlendiği kapasite ayarında kullanıldığında daha iyi ve güvenli çalışacaktır.

- b) **Düğme açmıyor ve kapatmıyorsa elektrikli aleti kullanmayın.** Düğmeyle kontrol edilemeyen tüm elektrikli aletler tehlikelidir ve tamir edilmesi gerekmektedir.
- c) **Herhangi bir ayarlama, aksesuar değişimi veya elektrikli aletlerin saklanması öncesinde fişi güç kaynağından çekin ve/veya aküyü aletten ayırın.** Bu tür önleyici güvenlik tedbirleri elektrikli aletin istem dışı olarak çalıştırılması riskini azaltacaktır.
- d) **Elektrikli aleti, çocukların ulaşamayacağı yerlerde saklayın ve elektrikli aleti tanımayan veya bu talimatları bilmeyen kişilerin elektrikli aleti kullanmasına izin vermeyin.** Elektrikli aletler, eğitimsiz kullanıcıların elinde tehlikelidir.
- e) **Elektrikli aletleri iyi durumda muhafaza edin.** Hareketli parçalardaki hizalama hatalarını ve tutuklukları, parçalardaki kırılmaları ve elektrikli aletin çalışmasını etkileyebilecek tüm diğer koşulları kontrol edin. Hasarlı ise, elektrikli aleti kullanmadan önce tamir ettirin. Kazaların çoğu, elektrikli aletlerin bakımının yeterli şekilde yapılmamasından kaynaklanır.
- f) **Kesim aletlerini keskin ve temiz tutun.** Bakımı uygun şekilde yapılmış keskin kesim uçlu kesim aletlerinin sıkışma ihtimali daha düşüktür ve kontrol edilmesi daha kolaydır.
- g) **Elektrikli aleti, aksesuarlarını ve aletin diğer parçalarını kullanırken bu talimatlara mutlaka uyun ve çalışma ortamının koşullarını ve yapılacak işin ne olduğunu göz önünde bulundurun.** Elektrikli aletin öngörülen işlemler dışındaki işlemler için kullanılması tehlikeli durumlara neden olabilir.

5) Şarjlı Aletlerin kullanımı ve bakımı

- a) **Sadece üretici tarafından belirtilen şarj cihazı ile şarj edin.** Bir akü tipine uygun bir şarj cihazı başka tipte bir aküyü şarj etmek için kullanıldığında yangın riski yaratabilir.
- b) **Elektrikli aletleri yalnızca özel olarak tanımlanmış akülerle kullanın.** Başka akülerin kullanılması yaralanma ve yangın riskine yol açabilir.
- c) **Akü kullanımda değilken, ataç, bozuk para, anahtar, çivi, vida veya terminaler arasında kondağa neden olabilecek diğer küçük metal nesnelere uzak tutulmalıdır.** Akü terminalerinin birbirine kısa devre yapılması yanıklara veya yangına neden olabilir.
- d) **Uygun olmayan koşullarda, akü sıvı sızıntısı yapabilir; sıvıya temas etmekten kaçının. Kazara temas etmeniz halinde suyla yıkayın. Sıvı, gözlerinize temas ederse, ayrıca bir doktora başvurun.** Aküden sıvı sızması tahriş veya yanıklara neden olabilir.

6) Servis

- a) **Elektrikli aletinizi, sadece orijinal yedek parçaların kullandığı yetkili DEWALT servisine tamir ettirin.** Bu, elektrikli aletin güvenliğinin muhafaza edilmesini sağlayacaktır.

Çit Budayıcılar İçin Ek Güvenlik Uyarıları



UYARI: Kesici parçalar makine kapatıldıktan sonra da dönmeye devam eder.

- **Vücudunuzun tüm uzuvlarını bıçaktan uzakta tutun. Bıçaklar hareket halindeyken kesilecek malzemeyi elle tutmayın veya kesilen malzemeyi çıkartmayın.** Düğme kapatıldıktan sonra bıçaklar hareket etmeye devam eder. Çit budayıcıyı kullanırken bir anlık dikkatsizlik ciddi kişisel yaralanmayla sonuçlanabilir.
- **Bıçağı durduktan sonra çit budayıcıyı sapından tutarak taşıyın ve herhangi bir elektrik düğmesini çalıştırmamaya özen gösterin.** Çit budayıcının düzgün bir şekilde taşınması, yanlışlıkla çalışma riskini ve bunun sonucunda bıçaklar nedeniyle yaralanmayı azaltacaktır.
- **Çit budayıcıyı taşıırken veya depoya kaldırdırırken bıçak kılıfını daima takın.** Çit budayıcının düzgün bir şekilde çalıştırılması, bıçaklar nedeniyle yaralanma riskini azaltacaktır.
- **Sıkışan malzemeyi temizlerken veya cihaza bakım yaparken, tüm güç anahtarlarının kapalı, bataryanın çıkartılmış veya bağlantısının kesilmiş olduğundan emin olun.** Sıkışan malzemeyi temizlerken ya da bakım yaparken çit budayıcının beklenmedik şekilde harekete geçirilmesi ciddi yaralanmalara neden olabilir.
- **Kesici bıçak kendi görünmez kablosuna temas edebileceğinden, çit budayıcıyı yalnızca izolasyonlu sap yüzeyinden tutun.** "İletken" bir kablo ile temas eden bıçaklar, çit budayıcının metal parçalarını "iletken" hale getirerek kullanicıda elektrik çarpmasına yol açabilir.
- **Tüm elektrik kablolarını kesim alanından uzak tutun.** Elektrik kabloları çitler ve çalılıkların içerisinde gizlenebilir ve kazara bıçak tarafından kesilebilir.
- **Kötü havalarda, özellikle yıldırım riski olduğunda çit budayıcıyı kullanmayın.** Bu, yıldırım çarpma riskini azaltır.
- **Elektrik çarpması riskini azaltmak için, çit budayıcıyı herhangi bir elektrik hattının yakınında uzatmalı kesinlikle kullanmayın.** Elektrik hatlarına temas veya bu hatların yakınında kullanmak ölümlü sonuçlanabilecek şekilde ciddi yaralanma veya elektrik çarpmasına neden olabilir.
- **Uzatmalı çit budayıcıyı kullanırken daima iki elinizi kullanın.** Kontrol kaybını önlemek için uzatmalı çit budayıcıyı iki elinizle tutun.
- **Uzatmalı çit budayıcıyı başınızın üzerindeki alanlarda kullanırken daima koruyucu kask kullanın.** Düşen pislikler ciddi yaralanmalara neden olabilir.
- **Tel örgü gibi yabancı cisimlerin korumasını kontrol edin.**
- **Çit budayıcı, merdiven basamaklarında veya diğer dengesiz desteklerde değil, operatör tarafından kullanılmak üzere tasarlanmıştır.** Kullanıcı, çit budayıcıyı çalıştırmadan önce, eğer varsa, herhangi bir hareketli parçaya ait kilitleme cihazının (örneğin, uzatma mili ve dönme elemanı) kilitleme konumunda olduğundan emin olmalıdır.
- **Bu aleti, bataryası çıkartılmadığı sürece elleriniz ön tutamak, şalter veya tetik düğmesi üzerindeyken taşımayın.**

- Daha önce bir çit budayıcı kullanmadıysanız, bu kılavuzu okumanın yanı sıra deneyimli bir kullanıcıdan pratik bilgiler vermesini talebinde bulunun.
- Alet çalışırken hiç bir suretle bıçaklara dokunmayın.
- Bıçaklar tam olarak durmadan üzerlerine baskı uygulamayın.
- Bıçaklar tam olarak durmadan elektrikli aleti kesinlikle yere koymayın.
- Bıçakları hasar ve aşınmaya karşı düzenli kontrol edin. Bıçakları hasar gördüğünde aleti kullanmayın.
- Budama sırasında sert nesnelere (örn. metal tel, parmaklıklar vb.) kaçınmaya özen gösterin. Bıçağın kazara bu tür nesnelere herhangi birisine dokunması durumunda derhal düğmesini kapalı konuma getirin ve hasar olup olmadığını kontrol edin.
- Alet anormal şekilde titremeye başlarsa derhal düğmesini kapalı konuma getirin ve bataryayı çıkarttıktan sonra herhangi bir hasar olup olmadığını kontrol edin.
- Alet çalışmayı durdurursa derhal düğmesini kapalı konuma getirin. Herhangi bir engeli çıkartmaya çalışmadan önce bataryayı çıkarın.
- Kullandıktan sonra bıçakları aletle birlikte gelen bıçak kılıfına koyun. Aleti bıçağı açıkta kalmayacak şekilde muhafaza edin.
- Aleti kullanırken tüm siperlerin takılı olduğundan daima emin olun. Eksik parçası bulunan veya üzerinde izinsiz değişiklik yapılan bir aleti kesinlikle kullanmayın.
- Çocukların aleti kullanmasına izin vermeyin.
- Bir çitin yüksek taraflarını budarken düşen artıklara dikkat edin.
- Aleti her zaman iki elle ve aletin tutma yerlerinden tutun.

Diğer riskler

Alet kullanılırken, verilen güvenlik uyarılarına dahil olmayabilecek başka riskler ortaya çıkabilir. Bu riskler; hatalı kullanım, uzun süreli kullanım, vb. durumlardan kaynaklanabilir. İlgili güvenlik düzenlemelerinin uygulanması ve güvenlik cihazlarının kullanılmasına rağmen, bazı risklerden kaçınmak mümkün değildir. Bunlar şunlardır:

- Dönen/hareketli parçalara dokunmaktan kaynaklanan yaralanmalar.
- Parçalar, bıçaklar veya aksesuarların değiştirilmesinden kaynaklanan yaralanmalar.
- Aletin uzun süre kullanılmasından kaynaklanan yaralanmalar. Bir aleti uzun süre kullanırsanız, düzenli olarak mola verin.
- İşitme kaybı.
- Aracınızı kullanırken oluşan tozu solumaktan kaynaklanan sağlık tehlikeleri (örnek: ahşapla, özellikle de meşe ağacı, kayın ağacı ve MDF ile çalışırken.)

Elektrik Güvenliği

Elektrik motoru, sadece tek bir gerilim ile çalışacak şekilde ayarlanmıştır. Her zaman akü voltajının aletin üretim etiketinde belirlenmiş değerlere uyup uymadığını kontrol edin. Aynı zamanda şarj cihazınızın voltajının ana şebeke voltajınızla aynı olduğundan emin olun.



DEWALT şarj cihazınızın EN60335 standardına uygun olarak çift yalıtımlıdır; bu nedenle, topraklama kablosuna gerek yoktur.

Güç kablosu hasarlıysa, DEWALT yetkili servisinden temin edilebilen özel olarak hazırlanmış bir kabloyla değiştirilmelidir.

Uzatma Kablolarının Kullanımı

Kesinlikle gerekli olmadıkça bir uzatma kablosu kullanılmamalıdır. Daima şarj cihazınızın elektrik girişine uygun (Teknik Özellikleri bölümüne bakın), onaylı bir uzatma kablosu kullanın. Minimum iletken boyutu 1 mm²'dir; maksimum uzunluk 30 m'dir.

Bir kablo makarası kullanırken, kabloyu daima sonuna kadar açın.

BU TALİMATLARI SAKLAYIN

Şarj Cihazları

DEWALT şarj cihazlarının ayara ihtiyacı yoktur ve olabildiğince kolay çalıştırılmak üzere tasarlanmıştır.

Tüm Akü Şarj Cihazları İçin Önemli Güvenlik Talimatları

BU TALİMATLARI SAKLAYIN: Bu kılavuz uyumlu şarj cihazları hakkında önemli güvenlik ve çalıştırma talimatları içerir (**Teknik Özellikleri** bölümüne bakın).

- Şarj cihazını kullanmadan önce şarj cihazının, akünün ve üründeki kullanılan akünün üzerindeki talimatları ve uyarıcı işaretleri okuyun.



UYARI: Elektrik çarpması tehlikesi. Şarj cihazının içine sıvı kaçmasına izin vermeyin. Elektrik çarpmasına neden olabilir.



UYARI: Alet, 30mA akımı aşmayan akım kesici cihazla beraber kullanılmaya tavsiye edilir.



DIKKAT: Yanma tehlikesi. Yaralanma riskini azaltmak için, yalnızca DEWALT şarj edilebilir akülerini şarj edin. Diğer akü tipleri patlayarak yaralanmanıza veya hasar meydana gelmesine yol açabilir.



DIKKAT: Çocuklar, cihazla oynamalarını önlemek amacıyla kontrol altında tutulmalıdır.

İKAZ: Belirli koşullar altında, şarj cihazı güç kaynağına takılıyken, şarj içindeki açık şarj kontakları yabancı maddeler tarafından kısa devre yapılabilir. Bunlarla sınırlı olmak kaydıyla iletken nitelikteki çelik yünü, alüminyum folyo veya metal parçacık birikimi gibi yabancı maddeler şarj cihazının yuvalarından uzak tutulmalıdır. Yuvarda akü yokken şarj cihazını daima güç kaynağından çıkarın. Şarj cihazının fişini temizlemeden önce çıkarın.

- Aküyü bu kılavuzdaki şarj cihazlarından başka cihazlarla şarj etmeye **ÇALIŞMAYIN**. Şarj cihazı ve akü özellikle birlikte çalışacak şekilde tasarlanmıştır.
- Bu şarj cihazları DEWALT şarj edilebilir akülerini şarj etmekten başka kullanımlar için tasarlanmamıştır. Başka kullanımlar yangın veya elektrik çarpmasına yol açabilir.
- Şarj cihazını yağmura veya kara maruz bırakmayın.
- Şarj cihazını fişten çıkarırken kablodan değil fişten tutarak çekin. Bu, elektrik fişine ve kablosuna hasar verilmesi riskini azaltır.

- **Kablonun üzerine basılmayacak, ortalıkta gezinmeyecek veya başka şekilde hasara ve gerginliğe maruz kalmayacak şekilde yerleştirildiğinden emin olun.**
- **Kesinlikle gerekli olmadıkça uzatma kablosu kullanmayın.** Yanlış uzatma kablosu kullanımı yangın veya elektrik çarpmasına neden olabilir.
- **Şarj cihazının üzerine herhangi bir eşya koymayın veya şarj cihazını havalandırma deliklerini kapatıp aşırı ısı sıcaklığa neden olabilecek yumuşak bir yüzeye yerleştirmeyin.** Şarj cihazını herhangi bir ısı kaynağından uzaktaki bir yere koyun. Şarj cihazı muhafazanın üstündeki ve altındaki delikler aracılığıyla havalandırılır.
- **Şarj cihazını hasarlı kordon veya fişle çalıştırmayın—** bunları derhal değiştirin.
- **Şarj cihazını sert bir darbe aldıysa, düştüyse veya herhangi bir şekilde hasar gördüyse çalıştırmayın.** Yetkili bir servis merkezine götürün.
- **Şarj cihazını sökmeyin; servis veya onarım gerektiğinde yetkili bir servis merkezine götürün.** Yanlış yeniden takma elektrik çarpmasına veya yangına yol açabilir.
- **Elektrik kablosu hasarlı ise, bir tehlike oluşmasını önlemek için üretici ya da yetkili Servis Merkezi tarafından değiştirilmelidir.**
- **Herhangi bir temizlik işlemi yapmadan önce şarj cihazının fişini prizden çekin. Bu, elektrik çarpması riskini azaltır.** Aküyü çıkarmak bu riski azaltmaz.
- **ASLA 2 şarj cihazını bir arada bağlamaya çalışmayın.**
- **Şarj cihazı standart 230 V ev elektrik gücüyle çalışmak üzere tasarlanmıştır. Başka herhangi bir voltaj ile kullanmayı denemeyin.** Bu araba şarj cihazı için geçerli değildir.

Bir Bataryanın Şarj Edilmesi (Şek. [Fig.] B)

1. Bataryayı takmadan önce şarj cihazını uygun prize takın.
2. Bataryayı **6** şarj cihazına takın, bataryanın şarj cihazına tamamen oturduğundan emin olun. Devamlı yanıp sönen kırmızı (şarj) ışık, şarj işleminin başladığını gösterir.
3. Şarjın tamamlandığı, kırmızı ışığın sürekli yanmasıyla belirtilir. Batarya tam olarak şarj edildikten sonra hemen kullanılabilir veya şarj cihazından bırakılabilir. Bataryayı şarj cihazından çıkarmak için, bataryanın üzerindeki batarya bırakma düğmesine **7** basın.

NOT: Lityum iyon bataryalardan maksimum performans almak ve bataryaların kullanım ömrünü uzatmak için, ilk kullanım öncesinde tam olarak şarj edin.

Şarj Cihazının Çalışması

Bataryanın şarj durumu için aşağıdaki göstergelere bakın.

	Batarya Şarj Oluyor	— — — —
	Batarya Şarj Oldu	—————
	Sıcak/Soğuk Paket Gecikmesi	— ● — ● — ●
	Paket veya şarj cihazında sorun	● ● ● ● ● ● ● ●

Bu şarj cihazı oluşabilecek belirli sorunları tespit etmek için tasarlanmıştır. Sorunlar, hızlı bir şekilde yanıp sönen kırmızı

ışıkla belirtilir. Eğer bu durum meydana gelirse bataryayı şarj cihazından çıkartıp tekrar takın. Sorunu devam ederse şarj cihazının doğru şekilde çalışıp çalışmadığını belirlemek için farklı bir batarya deneyin. Yeni batarya doğru şekilde şarj oluyorsa orijinal batarya arızalıdır ve geri dönüşüm için bir servis merkezine veya diğer bir toplama yerine geri gönderilmelidir. Yeni batarya da orijinal bataryada olduğu gibi aynı sorunu belirtiyorsa şarj cihazı ve bataryayı test için bir yetkili servis merkezine götürün.

Uyumlu şarj cihazı arızalı bir aküyü şarj etmeyecektir. Şarj cihazı, ışığı geri çevirerek veya paket ya da şarj sorunu yanıp sönmeye şablonunu görüntüleyerek akünün arızalı olduğunu gösterecektir.

NOT: Bu aynı zamanda şarj cihazının arızalı olduğu anlamına da gelebilir.

Şarj cihazı bir sorun gösteriyorsa, şarj cihazını ve akü takımını test edilmek üzere yetkili bir servis merkezine gönderin.

Sıcak/Soğuk Paket Gecikmesi

Şarj aleti çok sıcak veya çok soğuk bir batarya tespit ettiğinde, otomatik olarak Sıcak/Soğuk Gecikmesini başlatarak batarya uygun sıcaklığa gelene kadar şarjı durdurur. Şarj aleti sonrasında otomatik olarak şarj moduna geçer. Bu özellik maksimum batarya ömrünü garanti eder.

Soğuk bir batarya sıcak bir bataryaya göre daha yavaş bir hızla şarj olacaktır. Akü takımı tüm şarj döngüsü boyunca daha yavaş bir hızda şarj olacaktır ve akü ısındığında bile maksimum şarj oranına geri dönmeyecektir.

Elektronik Koruma Sistemi

XR Li-Ion cihazları aşırı yük, aşırı ısınma veya tamamen boşalmadan koruyacak bir Elektronik Koruma Sistemi ile birlikte tasarlanmıştır.

Elektronik Koruma Sistemi devreye girerse alet otomatik olarak kapatılacaktır. Bu durum gerçekleşirse lityum iyon aküyü tamamen şarj olana dek bir şarj cihazının üzerine koyun.

Şarj Cihazı Temizlik Talimatları

UYARI: Elektrik çarpması tehlikesi. Temizlik öncesinde AC çıkışı bağlantısını kesin. Şarj cihazının dış yüzündeki kir ve yağ bir bez parçası yada metal olmayan bir fırça kullanılarak çıkarılabilir. Su veya temizlik solüsyonları kullanmayın. Aletin içine herhangi bir sıvının girmesine izin vermeyin; aletin herhangi bir parçasını bir sıvı içine daldırmayın.

Akü

Tüm Aküler İçin Önemli Güvenlik Talimatları

Yedek aküleri sipariş ederken, katalog numarasını ve voltajı eklediğinizden emin olun.

Akü, kutudan şarjı dolu olarak çıkmaz. Aküyü ve şarj cihazını kullanmadan önce, aşağıdaki güvenlik talimatlarını dikkatlice okuyun. Daha sonra belirlenen şarj işlemlerini uygulayın.

TÜM TALİMATLARI OKUYUN

- **Aküyü yanıcı sıvılar, gazlar ve tozların bulunduğu yerler gibi yanıcı ortamlarda şarj etmeyin veya kullanmayın.**

Aküyü şarj cihazına takmak veya cihazdan çıkarmak toz veya dumanları tutuşturabilir.

- **Aküyü şarj cihazının içine doğru zorlamayın. Akü kırılarak ciddi kişisel yaralanmaya neden olabileceğinden akünün üzerinde hiçbir şekilde uyumsuz bir şarj cihazına uydurmak için değişiklik yapmayın.**
- Aküleri yalnızca DEWALT şarj cihazlarında şarj edin.
- **Su veya diğer sıvıları sıçratmayın veya bunlara DALDIRMAYIN.**
- **Aleti ve aküyü sıcaklığın 40 °C'ye (104 °F) ulaştığı veya bu sıcaklığı aştığı yerlerde (yazın dış barakalar veya metal binalar gibi) depolamayın veya kullanmayın.**
- **Önemli ölçüde hasarlı veya tamamen eskimiş olsa bile aküyü ateşe atmayın.** Akü ateşe atılırsa patlayabilir. Lityum iyon aküler yanınca zehirli buharlar ve materyaller açığa çıkar.
- **Akü içeriği cildinizle temas ederse, etkilenen alanı derhal yumuşak bir sabun ve suyla yıkayın.** Akü sıvısı gözlerinize bulaşır, gözünüzü açık tutarak 15 dakika boyunca veya tahriş hissi geçene kadar suyla yıkayın. Tıbbi yardım gerekirse, akü elektroliti sıvı organik karbonatlar ve lityum tuzları karışımından oluşmaktadır.
- **Açılan akü hücrelerinin içeriği solunum yolunu tahriş edebilir.** Ortama temiz hava girmesini sağlayın. Belirtiler geçmezse tıbbi yardım alın.



UYARI: Yanık tehlikesi. Akü sıvısı kıvılcıma veya ateşe maruz kalırsa yanıcı olabilir.



UYARI: Aküyü hiçbir nedenle asla açmayın. Akünün muhafazası çatırsa veya hasar görürse, şarj cihazına takmayın. Aküyü çarpmayın, düşürmeyin veya pakete hasar vermeyin. Sert bir darbe almış, düşmüş, çığnemiş veya herhangi bir şekilde hasar görmüş (örn. çiviyle delinmiş, çekiçle vurulmuş veya üzerine basılmış) bir aküyü veya şarj cihazını kullanmayın. Elektrik çarpmasına yol açabilir. Hasarlı aküler geri dönüşüm için servis merkezine gönderilmelidir.



UYARI: Yangın tehlikesi. Bataryayı metal nesnelere batarya terminallerine değmeyecekleri şekilde saklayın veya taşıyın. Örneğin, bataryayı içerisinde gevşek çiviler, vidalar, anahtarlar vb. bulunan kayışlı taşıyıcı, cep, alet kutuları, ürün kiti kutuları, çekmece vb. içerisine koymayın.



DIKKAT: Aleti kullanmadığımız zaman, devrilme veya düşme tehlikesine yol açmayacağı dengeli bir yüzeye yan tarafının üzerine yerleştirin. Büyük akülere sahip bazı aletler akünün üzerinde dik durabilir, ancak bunlar kolayca devrilebilir

Nakliyat



UYARI: Yangın tehlikesi. Batarya nakliyatında, batarya kutuplarının istemsiz şekilde iletken maddelerle temas ederek yangına sebep vermesi ihtimali vardır. Batarya nakliyatı yaparken, batarya kutuplarının iyi korunduğundan ve kutuplarla temas edip kısa devreye sebep olabilecek maddelerden iyi şekilde izole edildiğinden emin olun.

DEWALT bataryalar, Tehlikeli Maddelerin Nakliyesi Hakkında BM Tavsiyeleri; Uluslararası Hava Taşımacılığı Birliği (IATA) Tehlikeli Madde Düzenlemeleri, Uluslararası Deniz Taşımacılığı Tehlikeli Madde (IMDG) Düzenlemeleri ve Uluslararası Karayoluyla Tehlikeli madde Taşıma Konulu Avrupa Anlaşması içeriklerinde belirtilen sektörel ve hukuki standartların tüm düzenlemeleriyle uyumludur. Lityum-iyon bataryalar, Tehlikeli Madde Taşımacılığı Kılavuzu Testleri ve Kriterleri Hakkındaki BM Tavsiyelerinin 38,3. bölümüne kadar test edilmiştir.

Çoğu durumda bir DEWALT bataryanın nakliyesinin tam olarak düzenlenmiş bir Sınıf 9 Tehlikeli Maddeler kapsamında sınıflandırılması beklenir. Genelde sadece 100 Watt Saat (Wh) üzeri bir enerji değerine sahip bir lityum iyon bataryayı içeren taşıma işlemlerinin tam olarak düzenlenmiş bir Sınıf 9 Tehlikeli Maddeler kapsamında sınıflandırılarak yapılması gerekmektedir. Tüm lityum iyon bataryalarda ambalajın üzerinde Watt Saati değeri mevcuttur. Buna ilave olarak, düzenlemedeki karışıklıklar nedeniyle, DEWALT lityum iyon bataryaların Watt Saati değeri göz önünde bulundurulmaksızın havayolu kargosuyla tek başına taşınmasını önermez. Bataryası bulunan aletlerin (kombo setler) havayoluyla nakliyesi ancak bataryanın sahip olduğu Watt Saati değerinin 100 Watt Saatinde yüksek olmaması şartıyla yapılabilir.

Nakliyat kapsam dışında da kalsa, tamamen düzenlenmiş de olsa, paketleme, etiketleme ve belgeleme gereklilikleri hakkındaki son düzenlemeleri takip etmek nakliyatçıların sorumluluğudur.

Kılavuzun bu bölümünde bulunan bilgiler iyi niyetle yazılmıştır ve kılavuzun hazırlandığı tarih itibarıyla doğru olduğuna inanılmaktadır. Fakat, sözlü veya zımnen hiçbir garanti verilmemektedir. Gerçekleştirdiği işlemlerin geçerli düzenlemelerle uyumlu olduğundan emin olmak alıcının sorumluluğundadır.

Saklama Önerileri

1. En iyi saklama ortamı serin ve kuru, doğrudan güneş ışığı almayan, aşırı sıcak ve soğuk olmayan yerlerdir. En uygun akü performansı ve ömrü için kullanımda değilken aküleri oda sıcaklığında saklayın.
2. Uzun süreli saklama için, en iyi sonuç için şarj cihazından uzak serin, kuru bir yerde tamamen dolu bir akü saklamak için tavsiye edilir.

NOT: Aküler tamamen şarj boşalmış halinde saklanmamalıdır. Akünün kullanılmadan önce yeniden şarj edilmesi gerekir.

Şarj Cihazı ve Akü Üzerindeki Etiketler

Bu kılavuzda kullanılan sembollere ilave olarak, şarj cihazı ve akü üzerinde bulunan etiketler aşağıdaki sembollerini belirtmektedir:



Aletle çalışmaya başlamadan önce bu kılavuzu okuyun.



Şarj süresi için **Teknik Özellikleri** bölümüne bakın.



İletken nesnelere temas etmeyin.



Hasarlı aküleri şarj etmeyin.



Suya maruz bırakmayın.



Hasarlı kabloların hemen değiştirilmesini sağlayın.



Sadece 4 °C ve 40 °C arasında şarj edin.



Yalnızca kapalı alanda kullanım icindir.



Aküleri çevremize gerekli ozeni göstererek atın.



DEWALT aküler, yalnızca onlar için tasarlanmış olan DEWALT şarj cihazlarında şarj edin. DEWALT aküleri haricindeki akülerin DEWALT şarj cihazlarıyla şarj edilmesi patlamalarına veya diğer tehlikeli durumların ortaya çıkmasına sebep olabilir.



Aküyü ateşe atmayın.

Akü tipi

DCM586 36 volt akülerle çalışır.

Bu bataryalar kullanılmalıdır: DCB496, DCB497. Daha fazla bilgi için **Teknik Veriler** bölümüne bakın.

Ambalaj içeriği

Ambalaj, aşağıdaki parçaları içermektedir:

- 1 Çit Budayıcı
- 1 Omuz Askısı
- 1 Kullanım kılavuzu

NOT: Batarya ve Şarj Aletleri ayrıca satılır.

- *Alet, parçalar ve aksesuarlarda nakliye sırasında hasar oluşup oluşmadığını kontrol edin.*
- *Çalıştırmadan önce bu kılavuzu iyice okuyup anlamak için zaman ayırın.*

Alet Üzerindeki Etiketler

Alet üzerinde, aşağıdaki uyarı sembolleri bulunmaktadır:



Aletle çalışmaya başlamadan önce bu kılavuzu okuyun.



Kulaklık takın.



Koruyucu gözlük takın.



Baş koruyucu kullanın.



Kaymayan ayakkabı kullanın.



Düşen nesnelere dikkat edin.



Aleti yağmur veya çok fazla neme maruz bırakmayın ya da yağmurlu havalarda dışarıda bırakmayın.



Aleti kapatın. Alet üzerinde bakım gerçekleştirmeden önce, bataryayı aletten çıkarın.



Etrafta duran kişileri uzak tutun.



Ellerinizi bıçaktan uzak tutun.



Elektrik şoku tehlikesi. Başın üzerinden geçen hatlardan en az 10 m uzakta tutun.



Direktif 2000/14/AT ile garanti edilen ses gücü.

Tarih Kodu Konumu (Şek. W)

İmalat yılını da içeren Tarih Kodu **31** gövdeye basılıdır.

Örnek:

2017 XX XX

İmalat Yılı

Açıklama (Şek. A)



UYARI: Hiçbir zaman elektrikli aleti veya herhangi bir parçasını değiştirmeyin. Hasarla veya yaralanmayla sonuçlanabilir.

- 1 Açma/Kapatma düğmesi
- 2 Kilitleme kolu
- 3 Tutamak
- 4 Yardımcı tutamak
- 5 Motor yuvası
- 6 Batarya
- 7 Batarya çıkarma düğmesi
- 8 Budayıcı uzatma direği
- 9 Direk uzatma ayar kolu
- 10 Askı montaj
- 11 Budama bıçağı
- 12 Döner budama kafası
- 13 Budama kafası kilitleme düğmesi
- 14 Budama kafası kolu

Kullanım Amacı

Your DEWALT, DCM586 çit budayıcınız, profesyonel budama uygulamaları için tasarlanmıştır.

Islak koşullarda veya yarıncı sıvı ya da gazların mevcut olduğu ortamlarda **KULLANMAYIN**.

Bu çit budayıcı profesyonel bir elektrikli alettir.

Çocukların aleti ellemesine **İZİN VERMEYİN**. Bu alet deneyimsiz kullanıcılar tarafından kullanılırken nezaret edilmelidir.

- Bu ürün fiziksel ve zihinsel kapasitesinin yanı sıra algılama gücü azalmış olan veya yeterince deneyim ve bilgisi bulunmayan kişiler (çocuklar dahil) tarafından kullanılmak üzere üretilmemiştir. Bu tür kişiler ürünü ancak güvenliklerinden sorumlu bir kişi tarafından cihazın kullanımıyla ilgili talimatların verilmesi veya sürekli kontrol altında tutulması durumunda kullanabilir. Çocuklar, bu ürünü ile kontrol altında tutulmalıdır.

MONTAJ VE AYARLAMALAR

UYARI: *Ciddi yaralanma riskini azaltmak için herhangi bir ayar yapmadan ya da parça veya aksesuarları söküp takmadan önce aleti kapatın ve aküyü ayırın. Aletin yanlışlıkla çalıştırılması yaralanmaya neden olabilir.*

UYARI: *Yalnızca DEWALT akü ve şarj cihazlarını kullanın.*

Alete Akü Takma Ve Çıkartma (Şek. C–E)

NOT: Akünün 6 tamamen şarjlı olduğundan emin olun.

UYARI: *Pili çıkarmadan veya takmadan önce, tetiğin yanlışlıkla aktive olmasını önlemek için kilitleme kolunun devreye alınmadığından emin olun.*

Bataryanın Takılması

Şekil C'de gösterildiği gibi bataryayı 6 batarya yuvasına tam otururuna ve tık sesi duyuluna kadar takın.

Bataryanın yerine tam oturduğundan emin olun.

Bataryanın Çıkarılması

1. Serbest bırakma düğmesine 7 basın ve bataryayı sıkıca çekerek batarya yuvasından çıkarın.
2. Aküyü bu kılavuzun şarj cihazı kısmında açıklandığı gibi şarj cihazına takın.

Akü Şarj Seviyesi Göstergesi (Şek. E)

Bazı DEWALT aküler, aküde kalan şarj seviyesini gösteren üç yeşil LED ışından oluşan bir şarj seviyesi göstergesini içerir.

Şarj seviyesi göstergesini çalıştırmak için gösterge düğmesine basın ve basılı tutun . Üç yeşil LED ışığının bir kombinasyonu kalan şarj seviyesini gösterecek şekilde yanacaktır. Aküdeki şarj seviyesi kullanılabilir limitin altındayken, gösterge yanmaz ve akünün şarj edilmesi gerekir.

NOT: Bu gösterge sadece aküde kalan şarj seviyesini gösterir. Bu alet işlevini göstermez; ürün parçaları, sıcaklık ve son kullanıcı uygulamaya göre değişime tabidir.

Omuz Askısının Takılması ve Ayarlanması

(Şek. F)

Çit budayıcı ayarlanabilir bir omuz askısıyla gelir.

1. Omuz askısının mandalını 15 cihaz üzerinde gösterildiği gibi AÇMA/KAPAMA düğmesinin hemen önünde bulunan askı takma yerine 10 oturtun. Askıyı omzunuza uygun şekilde ayarlayın.

Budama Kafasının Döndürülmesi

(Şek. G, H, K)

Budama kafası 105 derece döner ve bu aralıkta 8 farklı konuma kilitlenebilir. Parmakların sıkışmaması için bıçakları elinizle tutmayın. Eldiven giyin ve Şekil K'de gösterildiği gibi tutun.

UYARI: *Bataryayı üniteye takmadan önce budama kafasının yerine oturduğundan emin olun.*

Budama kafasını döndürmek için

1. Bir elinizle tutma kolunu sıkıca kavarken diğer elinizle kilit açma düğmesine 13 basın ve budama kafasını Şekil G'de gösterildiği gibi döndürmek için budama kafası tutma kolunu 14 sıkın.
2. Budama kafasını Şekil H'de gösterildiği gibi sekiz farklı çalışma konumundan birine kilitleyin. Budama kafasını yerine oturtmak için budama kafası tutma kolu 14 üzerindeki kavrama yerini serbest bırakın. Motor gövdesini hareket ettirmeye çalışarak budama kafanın yerine oturduğundan emin olun. Kilitli değilse, en yakın kilitleme konumuna döndürün.

Direk Uzunluğunun Ayarlanması (Şek. I, J)

UYARI: *Aleti kullanmadan veya taşımadan önce direk uzatma ayar kolunun tamamen kilitlendiğinden ve uzatma direğinin hareket etmediğinden emin olmak için daima kontrol edin. Direk uzatma ayar kolunun kilitlenmemesi alet kafasını beklenmedik bir şekilde hareket ettirerek tehlikeli bir durum oluşturabilir. Uzatma ayar kolunu periyodik şekilde kontrol ederek tam olarak kilitlendiğinden emin olun.*

UYARI: *Uzatma direğinin boyu sınırlıdır. Herhangi bir direnç hissettiğinizde itmeyi / çekmeyi bırakın. Kesilecek çitlerinize ulaşmak için gereken boyda uzatın. Ürünü, doğru ayak duruşu ve dengeyi her zaman elde etmenize izin vermeyen bir şekilde uzatarak kullanmaya çalışmayın.*

1. Direk uzatma ayar kolunun 9 kilidini Şekil I'da gösterildiği şekilde açın.
2. Bir elinizle sıkıca yardımcı direk tutamağını 4 tutarken, diğer elinizle uzatma direğini 8 Şekil J'de gösterildiği gibi dışarı doğru kaydırın. Bu, uzatma direğini ortaya çıkaracaktır.

NOT: *Alet, uzatma direğinin herhangi bir uzunluğunda kullanılabilir*

3. İstenilen uzatma uzunluğu elde edildiğinde, uzatma direğini yerine sabitlemek için direk uzatma ayar kolunu 9 kilitleyin. Uzatma direğinin hareket etmediğinden emin olun.

KULLANMA

Kullanma Talimatları

UYARI: Güvenlik talimatlarına ve geçerli yönetmeliklere daima uyun.

UYARI: Ciddi yaralanma riskini azaltmak için herhangi bir ayar yapmadan ya da parça veya aksesuarları söküp takmadan önce aleti kapatın ve aküyü ayırın. Aletin yanlışlıkla çalıştırılması yaralanmaya neden olabilir.

Uygun El Pozisyonu (Şek. A, K)

UYARI: Ciddi yaralanma riskini azaltmak için, **DAİMA** şekilde gösterilen sekiz çalışma konumundan birine kilitlendiğinden emin olun. Bkz. **Budama Kafasının Döndürülmesi** bölümü.

UYARI: Ciddi yaralanma riskini azaltmak için, ani tepki ihtimaline karşı aleti **DAİMA** sıkıca tutun.

Doğru el pozisyonu, bir el ana kol üzerinde ③ diğer yardımcı tutamak ④ üzerinde olacak şekildedir.

Çit Budayıcısı Açma ve Kapatma (Şek. A)

Budama kafasının sekiz çalışma konumundan birine kilitlendiğinden emin olun. Bkz. **Budama Kafasının Döndürülmesi** bölümü.

Üniteyi açmak için kilitleme kolunu ② ve ardından Açma/Kapama düğmesini ① sıkın.

Üniteyi kapatmak için kilitleme kolunu ve Açma/Kapama düğmesini serbest bırakın.

UYARI: Kesinlikle düğmeyi açık konumda kilitlemeyi denemeyin.

NOT: Budama kafası depo konumunda kilitlendiğinde ünite açılmayacaktır.

Çim Budayıcısı Çalıştırmadan Önce

UYARI: Ünite, havadan geçen elektrik hatları ile temas durumunda elektrik çarpmasına karşı koruma sağlayacaktır. Havadan geçen elektrik hatlarına uzaklık mesafeleri için yerel yönetmeliklere başvurun ve uzatmalı çim budayıcısı çalıştırmadan önce çalışma ortamının güvenli ve emniyetli olmasını sağlayın.

- Güvenli çalışma için uzatmalı çit budayıcısı kullanmadan önce kullanma talimatlarını okuyun ve anlayın. Tüm güvenlik talimatlarına uyun. Aşağıda sıralanan tüm güvenlik talimatlarına uyulmaması ciddi yaralanmalara neden olabilir.
- Ne yaptığınıza dikkat edin. Sağduyulu olun. Bu çim budayıcısı yorgunken çalıştırmayın.
- Sadece iyi eğitim almış yetişkinler uzatmalı çim budayıcısı çalıştırmalıdır. Kesinlikle çocukların çalıştırmasına izin vermeyin.
- Üniteyi üretildiği amaç dışında herhangi bir iş için kullanmayın.
- Çocukların veya eğitimsiz kişilerin bu birimi kullanmasına izin vermeyin.
- Uzatmalı çit budayıcısı başınızın üzerindeki alanlarda kullanırken daima onaylanmış sertlikte bir kask kullanın. Düşen pislikler ciddi yaralanmaya neden olabilir.

- Uzatmalı çit budayıcısı çalıştırırken aşağıdaki güvenlik donanımını takın:
 - baş koruyucu
 - ağır hizmet tipi eldivenler
 - uygun ayakkabılar
 - güvenlik gözlükleri veya yüz siperi
 - yüz veya toz maskesi (tozlu alanlarda çalışırken)
- Bol giysiler giymeyin veya hareketli bıçaklara ve uzatmalı çit budayıcının parçalarına takılabilecek herhangi bir takı takmayın.
- Herhangi bir hareketli parçaya dolanmayı önlemek için uzun saçları omuz seviyesinin üstünde tutun.

Uzatmalı Çim Budayıcısı Çalıştırırken

- Daima dikkatli olun. Üniteyi çalıştırırken sağduyulu davranın.
- Çalışma alanını temiz tutun. Dağınık alanlar yaralanmalara davetiye çıkarır.
- Çocuklar, hayvanlar ve çevrenizdeki kişilerin üniteye güvenli bir mesafede kalmasını sağlayın. Çalışma alanında yalnızca kullanıcı bulunmalıdır.
- Bir eliniz tutma kolu, diğer eliniz uzatma direği tutma yeri üzerinde olacak şekilde sıkıca tutun.
- Kullanmaya hazır olana kadar parmağınızı tetiğinin üzerine getirmeyin.
- Üniteyi çalıştırmadan önce, bıçakların herhangi bir şeye temas etmediğinden emin olun.
- Uzatmalı Çim Budayıcı çalışırken vücudun tüm uzuvlarını bıçakların uzağında tutun.
- Üniteyi bir yerden diğerine taşıırken
 - uzatma direğini bıçak kılıfı
 - yerinde takılı olacak şekilde
 - pilini çıkarın
- Zayıf aydınlatmalı yerlerde çalıştırmayın.
- Çalışma sırasında, düzenli olarak dinlenin ve yorulmayı azaltmak için çalışma konumlarınızı değiştirin.
- Sağlam duruş ve dengenizi koruyun. Ulaşmakta zorlandığınız yerlerde kullanmayın. Aşırı uzanarak ulaşmaya çalışmak, denge kaybı veya keskin yüzeylere temas ile sonuçlanabilir.
- Hiçbir koşulda, ürünle birlikte verilmeyen ya da bu Kullanma Kılavuzunda bu ürünle birlikte kullanılmak üzere tanımlanmayan herhangi bir ek veya aksesuar kullanmayın.

Aşağıdaki Durumlarda Uzatmalı Çim Budayıcısı Çalıştırmayın

- alkol, ilaç veya uyuşturucu etkisi altındayken
- yağmurlu, nemli veya ıslak alanlarda
- yüksek düzeyde yanıcı sıvılar veya gazlar mevcut olduğunda
- ünite hasar görmüşse, yanlış ayarlanmışsa veya tamamen emniyetli bir şekilde monte edilmemişse
- tetik düğmesi, üniteyi açıp kapatmıyorsa. Tetiği bıraktığınızda bıçakların hareket etmesinin durması gerekir. Arızalı düğmeleri yetkili servis merkezinde değiştirin.
- aceleniz olduğunda

- bir ağaç veya merdiven üzerinde
- anten direği, kepeç veya platformların üzerinde
- aşırı rüzgarlı veya fırtınalı havalarda

Budama Talimatları (Şek. A, K–P)

⚠ TEHLİKE: ELLERİNİZİ BİÇAKLARDAN UZAK TUTUN.

⚠ UYARI: Yaralanmaya karşı korunmak için aşağıdakilere dikkat edin:

- KULLANMADAN ÖNCE KULLANIM KILAVUZUNU OKUYUN. KULLANIM KILAVUZUNU SAKLAYIN.
- Kullanmadan önce, çalılık kablo veya tel gibi yabancı maddeler açısından kontrol edin.
- ELLERİNİZİ TUTAMAKLAR ÜZERİNDE TUTUN. FAZLA UZANMAYA ÇALIŞMAYIN.
- ISLAK YERLERDE KULLANMAYIN.

⚠ DİKKAT: KAPATILDIKTAN SONRA BİÇAK BİR SÜRE BOŞTA DÖNER.

NOT: Bıçağın büyük dallarda sıkışması hasara neden olabilir.

ÇALIŞMA KONUMLARI (Şek. K–M) – Daima sağlam ve dengeli basın, fazla uzanmaya çalışmayın. Budama sırasında emniyet gözlüğü, altı kaymayan ayakkabı kullanın. Üniteyi her iki elinizle sıkıca tutun ve çalıştırın. Çit budayıcısı daima Şekil K'da gösterildiği gibi, bir el düğme kolu **3** üzerinde, diğer el yardımcı tutamak **4** üzerinde olacak şekilde tutun. Kesinlikle üniteyi budama kafasından **12** tutmayın.

YENİ SÜRGÜNLERİN BUDANMASI (Şek. N) – Geniş bir süpürme hareketini kullanarak bıçak dişlerini yeni sürgünlere doğru ilerletmek en etkili yöntemdir. Bıçağın hareket yönünde hafifçe aşağı eğilmesi en iyi kesme sonuçlarını verir.

DÜZ ÇİTLER (Şek. O) – Muazzam düzgün çitler elde etmek için bir kılavuz olarak çit uzunluğu boyunca bir parça ip uzatılabilir.

ÇALILIKLILARDA YAN BUDAMA (Şek. P) – Budayıcısı şekilde olduğu gibi çevirin ve alttan başlayarak yukarı doğru süpürün.

BAKIM

DEWALT elektrikli aletiniz minimum bakımla uzun bir süre çalışacak şekilde tasarlanmıştır. Kesintisiz olarak memnuniyet verici bir şekilde çalışması gerekli özenin gösterilmesine ve düzenli temizliğe bağlıdır.

⚠ UYARI: Ciddi yaralanma riskini azaltmak için herhangi bir ayar yapmadan ya da parça veya aksesuarları söküp takmadan önce aleti kapatın ve aküyü ayırın. Aletin yanlışlıkla çalıştırılması yaralanmaya neden olabilir.

⚠ UYARI: Bakım, temizlik veya malzemeleri çit budayıcıdan çıkarmadan önce bataryayı çıkartın.

Şarj cihazı ve akü bakım gerektirmezler.



Yağlama (Şek. A, Q)

1. Kullandıktan sonra bıçakları bir reçine çözücü ile temizleyin.
2. Temizledikten sonra bıçak üzerine ince bir tabaka yağ sürün.

3. Çit budayıcısı bıçakları yere bakacak şekilde dikey çevirin ve yağı tam yaymak üzere aleti birkaç saniye süreyle çalıştırın.

Dişli Muhafaza Kutusu

1. Dişli muhafaza kutusuna **5** bir gres tabancası ile greslülük **16** vastasıyla kaliteli bir lityum esaslı gres uygulayın.

NOT: 40 saatlik aralıklarla veya aşırı kullanımların ardından daha sık ilave gres uygulanmalıdır.

Bıçağın Değiştirilmesi (Şek. R, S, T, U)

⚠ UYARI: Keskin uçlar. Çit budayıcı üzerinde herhangi bir bakım işlemi yaparken eldiven takın.

Bıçağı **11** değiştirmek için aşağıdaki talimatları uygulayın veya çit budayıcısı bir DEWALT fabrika servis merkezi, bir DEWALT yetkili servis merkezi veya diğer kalifiye servis personeline götürün. Daima orijinal yedek parçalar kullanın.

1. Bataryayı çıkartın.
2. Dört adet kapak vidasını **17** 4 mm altıgen uç kullanarak çıkartın.
3. Kapağın arkasına düz uçlu bir tornavida yerleştirip bükerek kapağı **18** yerinden kaldırın.
4. İnce aşınma plakasını **19** çıkartın. Üst bağlantı çubuğunu **20** eksantrik kamından **21** çıkartın.
5. Bıçak vidalarını **22** ve rondelaları 4 mm altıgen uç kullanarak çıkartın.
6. Bıçağı bağlantı çubuğundan **23** ayırmak için bıçağın ön tarafını kaldırın **11** ve bıçağı çit budayıcıdan dışarı doğru çekin.

Bıçağın Takılması

1. Bıçak vidaları ve rondelalarını **22** eski bıçaktan alarak yeni bıçak üzerindeki deliğe takın.
2. Yeni bıçak üzerindeki bıçak vidalarını **22** çit budayıcı kafasındaki deliklerle hizalayın.
3. Bıçak vidalarını tam sıkın. Tamamen sıkmayın. Alt bıçağı **24** geri ve ileri kaydırın ve bıçak bağlantı çubuğunun **23** altındaki desteğe **25** temas edene kadar aşağı doğru hafifçe bastırın. Alt bağlantı çubuğunun halen yerinde olduğundan emin olun.
4. Bıçak vidalarını **22** tam olarak sıkın.
5. Üst bağlantı çubuğunu **20** eksantrik kamına **21** geri takın. Desteğin üst bıçağa **26** dönük baktığından emin olun.
6. Bıçak üst bağlantı çubuğu üzerindeki desteğe temas edene kadar üst bıçağı ileri ve geri kaydırın.
7. Aşınma plakası **19** ve kapağı **18** değiştirin ve 4 kapak vidasıyla **17** sıkın.

Kesim bıçakları yüksek kaliteli, sertleştirilmiş çelikten ve normal kullanım amaçlı üretilmiştir, keskinleştirmek için yeniden bilemeye gerek yoktur. Yine de Şekil U'da gösterildiği gibi yanlışlıkla bir tel çite, taş, cam veya diğer sert nesnelere denk gelmeniz durumunda bıçak üzerine bir çentik koyabilirsiniz. Bıçağın hareketini engellemediği sürece bu çentiği çıkartmanız gerek yoktur. Hareketi engelliyorsa bataryayı çıkartın ve çentiği çıkartmak için ince uçlu bir törpü veya biley taşı kullanın. Çit budayıcısı düşürmeniz durumunda hasar için dikkatli bir şekilde kontrol edin. Bıçak eğrilmişse, mahfaza çatlamışsa, kollar

kırılmışsa veya budayıcının çalışmasını etkileyebilecek herhangi bir diğer olumsuzluk görmeniz durumunda aleti yeniden kullanmadan önce onarım için yerel DEWALT yetkili servis merkezi ile temas kurun.

Gübre ve diğer bahçe kimyasalları metallerin aşınmasını hızlandıran bazı maddeler içerir. Aleti gübre ve diğer bahçe kimyasallarının üzerine veya yakınına koymayın.

Aleti temizlemek için, batarya çıkartılmış şekilde, sadece yumuşak sabun ve ıslak bir bez kullanın. Aletin içine herhangi bir sıvının girmesine izin vermeyin ve aletin herhangi bir parçasını bir sıvı içine daldırmayın. Temizlemeden önce bıçaklara hafif makine yağı sürerek paslanmaya karşı önlem alın.

Bıçakların keskinleştirilmesi (Şek. V)

- BİÇAĞI EN İYİ PERFORMANS İÇİN KESKİN ŞEKİLDE MUHAFAZA EDİN. KÖR BİR BİÇAK DÜZGÜN KESMEZ.
- BİÇAĞI BİLEYLERKEN BATARYANIN ÇIKARTILDIĞINDAN EMİN OLUN.

EGRİLMİŞ VEYA HASAR GÖRMÜŞ BİÇAKLARI HEMEN DEĞİŞTİRİN

Bıçakların bileyenmesi işleminin bir DEWALT fabrika servis merkezi tarafından yapılması önerilir. Bununla birlikte bıçak kenarları ince dişli bir törpü **27** ile keskinleştirilebilir.

1. Budacıyı, kesim bıçağını **28** ve kılavuz dişler **29** törpüye temas ettirmeyecek şekilde çıkana kadar çalıştırın. Kılavuz dişli TÖRPÜLEMİYİN.
2. Bıçağı bileylemeden önce kilitleme kolunun devrede, bıçağın duruyor konumda ve bataryanın çıkartılmış konumda olduğundan emin olun.
3. Uygun bir göz koruması ve eldiven takın ve herhangi bir yerinizi kesmemeye dikkat edin.
4. Bıçağın keskin kenarlarını bir ince dişli törpüyle dikkatli bir şekilde bileyleyin. Keskin kenarı **30** orijinal kesim açısında (yatayda 38 derece) bileyleyin. Bıçağın sadece düz keskin kenarlarını **30** bileyleyin. Keskin kenarın bıçağın ortasında kıvrım yaptığı yerleri törpüyle bileylemeyin.
5. Alt bıçağı keskinleştirmek için budacıyı ters çevirin.
6. Her bir bıçağın diğer kenarını keskinleştirmek için aynı adımları tekrarlayın.



Temizleme



UYARI: Havalandırma deliklerinde ve etrafında toz toplanması halinde bu tozu ve kiri kuru hava kullanarak ana gövdeden uzaklaştırın. Bu işlemi gerçekleştirirken onaylı bir göz koruması ve onaylı toz maskesi takın.



UYARI: Aletin metalik olmayan parçalarını temizlemek için asla çözücü veya başka sert kimyasal kullanmayın. Bu kimyasallar bu parçalarda kullanılan malzemeleri güçsüzleştirir. Yalnızca su ve yumuşak sabunla nemiendirilmiş bir bez kullanın. Aletin içine herhangi bir sıvının girmesine izin vermeyin; aletin herhangi bir parçasını bir sıvı içine daldırmayın.

İlave Aksesuarlar



UYARI: DEWALT tarafından tedarik veya tavsiye edilenlerin dışındaki aksesuarlar bu ürün üzerinde test edilmediğinden, söz konusu aksesuarların bu aletle birlikte kullanılması tehlikeli olabilir. Yaralanma riskini azaltmak için bu ürünle birlikte sadece DEWALT tarafından tavsiye edilen aksesuarlar kullanılmalıdır.

Uygun aksesuarlarla ilgili daha fazla bilgi almak için satış noktalarıyla görüşün.

Çevrenin Korunması



Ayrı toplama. Bu işaretlenmiş simgeyle ürün ve piller normal evsel atıklarla birlikte çöpe atılmamalıdır.

Bazı malzemeleri içeren ürün ve piller geri

dönüştürülebilir veya geri kazanılabilir, bu da bazı hammaddeler için talebi azaltabilir. Lütfen elektrikli ürünleri ve pilleri yerel yasal mevzuata uygun şekilde geri dönüşüme tabi tutun. Daha ayrıntılı bilgiler www.2helpU.com adresinde mevcuttur

Şarj Edilebilir Aküler

Bu uzun ömürlü akü, daha önce kolayca yapılan işlerde yeterince güç üretemeyecek duruma geldiğinde şarj edilmelidir. Teknik ömürlüğünün sonunda, aküleri çevremize gerekli özeni göstererek atın:

- Aküyü bitene kadar aleti çalıştırın, sonra aletten çıkartın.
- Lityum İyon hücreler geri dönüştürülebilir. Bunları yetkili servise veya yerel toplama merkezine teslim edin. Toplanan aküler geri dönüştürülecek veya uygun şekilde atılacaktır.

ΘΑΜΝΟΚΟΠΤΙΚΟ

DCM586

Συγχαρητήρια!

Επιλέξατε ένα εργαλείο DEWALT. Τα έτη εμπειρίας, η σχολαστική ανάπτυξη προϊόντων και η καινοτομία έχουν καταστήσει την DEWALT έναν από τους πιο αξιόπιστους συνεργάτες στον τομέα των επαγγελματικών ηλεκτρικών εργαλείων.

Τεχνικά δεδομένα

Μπαταρίες και φορτιστές πωλούνται ξεχωριστά

		DCM586
Τάση	V_{DC}	36
Τύπος		1
SPM		3700
Βάρος (χωρίς πακέτο μπαταριών)	kg	6,1

Τιμές θορύβου και δόνησης (άθροισμα τριαξονικών ανυσμάτων) σύμφωνα με EN60745-1:

L_{PA} (επίπεδο πίεσης ήχου)	dB(A)	84,5
L_{WA} (επίπεδο ισχύος ήχου)	dB(A)	95,5
K (αβεβαιότητα για το δοθέν επίπεδο ήχου)	dB(A)	1,5
Τιμή εκπομπής κραδασμών $a_h =$	m/s^2	3,1
Αβεβαιότητα K =	m/s^2	1,5

Το επίπεδο εκπομπής κραδασμών που αναφέρεται στο παρόν ενημερωτικό φυλλάδιο, μετρήθηκε σύμφωνα με τυποποιημένη δοκιμή που αναφέρεται στο πρότυπο EN60745 και μπορεί να χρησιμοποιηθεί για σύγκριση μεταξύ εργαλείων. Μπορεί να χρησιμοποιηθεί για την αρχική αξιολόγηση της έκθεσης.

ΠΡΟΕΙΔΟΠΟΙΗΣΗ: Το αναφερόμενο επίπεδο εκπομπής κραδασμών αντιστοιχεί στις βασικές εφαρμογές του εργαλείου. Ωστόσο, εάν το εργαλείο χρησιμοποιηθεί σε άλλες εφαρμογές, με διαφορετικά παρελκόμενα ή σε περίπτωση κακής συντήρησης, η εκπομπή κραδασμών ενδέχεται να διαφέρει. Αυτό ενδέχεται να αυξήσει σημαντικά το επίπεδο έκθεσης καθ' όλη τη διάρκεια του χρόνου λειτουργίας.
Για την εκτίμηση του επιπέδου έκθεσης σε κραδασμούς πρέπει επίσης να ληφθεί υπόψη το πόσες φορές το εργαλείο τίθεται εκτός λειτουργίας ή ο χρόνος που λειτουργεί χωρίς να εκτελεί κάποια εργασία. Αυτό ενδέχεται να ελαττώσει σημαντικά το επίπεδο έκθεσης καθ' όλη τη διάρκεια του χρόνου λειτουργίας.

Προσδιορίστε επιπρόσθετα μέτρα ασφαλείας για να προστατεύσετε το χειριστή από τις επιπτώσεις των κραδασμών. Τέτοια μέτρα είναι: συντήρηση του εργαλείου και των παρελκόμενων, διατήρηση των χεριών σε καλή θερμοκρασία, οργάνωση μοτίβων εργασίας.

Μπαταρία	DCB496	DCB497
Τύπος μπαταρίας	Li-Ion	Li-Ion
Τάση	V_{DC}	36
Χωρητικότητα	A_h	6,0
Βάρος	kg	1,88

Φορτιστής	DCB413	
Τάση ηλεκτροδότησης	V_{AC}	220-240
Τύπος μπαταριών	36 Li-Ion	
Προσεγγιστικός χρόνος φόρτισης πακέτων μπαταριών	min	120 (6 Ah) 150 (7,5 Ah)
Βάρος	kg	0,82

Δήλωση Συμμόρφωσης - Ε.Κ.

Οδηγία περί μηχανικού εξοπλισμού

Θαμνοκοπτικό
DCM586

Η εταιρεία DEWALT δηλώνει ότι τα προϊόντα που περιγράφονται στην ενότητα **Τεχνικά δεδομένα** σχεδιάστηκαν σε συμμόρφωση με τα εξής πρότυπα και οδηγίες:

2006/42/EK, EN60745-1:2009+A11:2010, EN ISO 10517:2009 + A1:2013.

2000/14/EK, Παράρτημα V

DEKRA Certification B.V.

Meander 1051 / P.O. box 5185

6525 MJ ARNHEM / 6802 ED

ARNHEM, Netherlands

L_{PA} (μετρημένη ηχητική πίεση) 84,5 dB(A)
αβεβαιότητα (K) = 3 dB (A)

L_{WA} (εγγυημένη ηχητική ισχύς) 97 dB(A)

Αυτά τα προϊόντα συμμορφώνονται και με τις Οδηγίες 2014/30/EE και 2011/65/EE. Για περισσότερες πληροφορίες, παρακαλούμε επικοινωνήστε με την DEWALT στην παρακάτω διεύθυνση ή ανατρέξτε στο πίσω μέρος του εγχειριδίου.

Ο κάτωθι υπογράφων είναι υπεύθυνος για τη σύνταξη του τεχνικού φακέλου και πραγματοποιεί την παρούσα δήλωση εκ μέρους της εταιρείας DEWALT.

Markus Rompel
Διευθυντής Μηχανολογικού τμήματος
DEWALT, Richard-Klinger-Straße 11,
D-65510, Idstein, Γερμανία
17/12/2015



ΠΡΟΕΙΔΟΠΟΙΗΣΗ: Για να ελαττώσετε τον κίνδυνο τραυματισμού, διαβάστε το εγχειρίδιο χρήσης.

Ορισμοί: Οδηγίες ασφαλείας

Οι παρακάτω ορισμοί περιγράφουν το επίπεδο σοβαρότητας για κάθε προειδοποιητική λέξη. Παρακαλούμε διαβάστε το εγχειρίδιο και δώστε προσοχή σε αυτά τα σύμβολα.



ΚΙΝΔΥΝΟΣ: Υποδεικνύει μια επικείμενη επικίνδυνη κατάσταση, η οποία, εάν δεν αποφευχθεί, **θα** προκαλέσει **θάνατο ή σοβαρό τραυματισμό**.



ΠΡΟΕΙΔΟΠΟΙΗΣΗ: Υποδεικνύει μια ενδεχομένης επικίνδυνη κατάσταση, η οποία, εάν δεν αποφευχθεί, **θα μπορούσε να προκαλέσει θάνατο ή σοβαρό τραυματισμό**.



ΠΡΟΣΟΧΗ: Υποδεικνύει μια ενδεχομένης επικίνδυνη κατάσταση, η οποία, εάν δεν αποφευχθεί, **ενδέχεται να προκαλέσει τραυματισμό μικρής ή μέτριας σοβαρότητας**.

ΣΗΜΕΙΩΣΗ: Υποδεικνύει μια πρακτική που **δεν έχει σχέση με προσωπικό τραυματισμό** και η οποία, εάν δεν αποφευχθεί, **ενδέχεται να προκαλέσει υλική ζημία**.



Υποδηλώνει κίνδυνο ηλεκτροπληξίας.



Υποδηλώνει κίνδυνο πυρκαγιάς.

Γενικές προειδοποιήσεις ασφαλείας για τα ηλεκτρικά εργαλεία



ΠΡΟΕΙΔΟΠΟΙΗΣΗ: Διαβάστε όλες τις προειδοποιήσεις ασφαλείας και όλες τις οδηγίες. Η μη τήρηση όλων των προειδοποιήσεων και των οδηγιών ενδέχεται να οδηγήσει σε ηλεκτροπληξία, πυρκαγιά ή/και σοβαρό τραυματισμό.

ΔΙΑΤΗΡΗΣΤΕ ΤΙΣ ΠΡΟΕΙΔΟΠΟΙΗΣΕΙΣ ΚΑΙ ΤΙΣ ΟΔΗΓΙΕΣ ΓΙΑ ΜΕΛΛΟΝΤΙΚΗ ΑΝΑΦΟΡΑ

Ο όρος «ηλεκτρικό εργαλείο» σε όλες τις προειδοποιήσεις, αναφέρεται σε εργαλείο που τροφοδοτείται με ρεύμα από το ηλεκτρικό δίκτυο (με καλώδιο) ή σε εργαλείο που λειτουργεί με μπαταρία (ασύρματο).

1) Ασφάλεια χώρου εργασίας

- Διατηρείτε το χώρο εργασίας καθαρό και καλά φωτισμένο.** Οι μη τακτοποιημένοι ή σκοτεινοί χώροι, αποτελούν αιτία ατυχημάτων.
- Μη λειτουργείτε τα ηλεκτρικά εργαλεία σε κερηκτικές ατμόσφαιρες, όπως όταν υπάρχουν εύφλεκτα υγρά, αέρια ή σκόνη.** Τα ηλεκτρικά εργαλεία δημιουργούν σπινθήρες που μπορούν να προκαλέσουν ανάφλεξη στη σκόνη ή τις αναθυμιάσεις.
- Απομακρύνετε τα παιδιά και άλλα παρευρισκόμενα άτομα όταν χρησιμοποιείτε ένα ηλεκτρικό εργαλείο.** Η απόσπαση της προσοχής σας μπορεί να έχει ως αποτέλεσμα την απώλεια ελέγχου.

2) Ηλεκτρική ασφάλεια

- Τα βύσματα των ηλεκτρικών εργαλείων πρέπει να ταίριαζουν με τις πρίζες. Μην τροποποιείτε ποτέ το βύσμα με οποιονδήποτε τρόπο. Μη χρησιμοποιείτε τυχόν βύσματα προσαρμογέα με γειωμένα (με γείωση εδάφους) ηλεκτρικά εργαλεία.** Με μη τροποποιημένα βύσματα και κατάλληλες πρίζες ελαττώνεται ο κίνδυνος ηλεκτροπληξίας.
- Αποφεύγετε την επαφή του σώματός σας με γειωμένες επιφάνειες όπως σωλήνες, καλοριφέρ, εστίες κουζινών και ψυγεία.** Ο κίνδυνος ηλεκτροπληξίας αυξάνεται όταν το σώμα σας είναι γειωμένο.
- Μην εκθέτετε τα ηλεκτρικά εργαλεία στη βροχή ή σε συνθήκες υγρασίας.** Η είσοδος νερού σε ηλεκτρικό εργαλείο αυξάνει τον κίνδυνο ηλεκτροπληξίας.
- Μην καταπονείτε υπερβολικά το καλώδιο. Μη χρησιμοποιείτε ποτέ το καλώδιο για τη μεταφορά, το τράβηγμα ή την αποσύνδεση του ηλεκτρικού εργαλείου. Κρατήστε το καλώδιο μακριά από θερμότητα, λάδι, αιχμηρές ακμές και κινούμενα μέρη.** Καλώδια που έχουν υποστεί ζημιά ή περιπλεγμένα καλώδια αυξάνουν τον κίνδυνο ηλεκτροπληξίας.
- Όταν χρησιμοποιείτε ένα ηλεκτρικό εργαλείο σε εξωτερικό χώρο, να χρησιμοποιείτε μόνο καλώδια προέκτασης που είναι κατάλληλα για χρήση σε εξωτερικό χώρο.** Η χρήση καλωδίου κατάλληλου για χρήση σε εξωτερικό χώρο ελαττώνει τον κίνδυνο ηλεκτροπληξίας.
- Εάν είναι αναπόφευκτη η λειτουργία ηλεκτρικού εργαλείου σε χώρο με υψηλή υγρασία, χρησιμοποιήστε παροχή ηλεκτροδότησης με προστασία από ρεύματα διαρροής (RCD).** Η χρήση μιας διάταξης RCD ελαττώνει τον κίνδυνο ηλεκτροπληξίας.

3) Προσωπική ασφάλεια

- Παραμείνετε σε εγρήγορση, προσέχετε τι κάνετε και χρησιμοποιείτε την κοινή λογική κατά τη χρήση ενός ηλεκτρικού εργαλείου. Μη χρησιμοποιείτε οποιoδήποτε ηλεκτρικό εργαλείο εάν είστε κουρασμένος(-η) ή υπό την επήρεια ναρκωτικών, αλκοόλ ή φαρμακευτικής αγωγής.** Μια μόνο στιγμή απόσπασης της προσοχής σας καθώς χειρίζεστε ηλεκτρικά εργαλεία, μπορεί να προκαλέσει σοβαρό προσωπικό τραυματισμό.
- Χρησιμοποιείτε ατομικό προστατευτικό εξοπλισμό. Να φοράτε πάντοτε προστατευτικά γυαλιά.** Η χρήση προστατευτικού εξοπλισμού όπως μάσκα για τη σκόνη, αντιοιολοθητικών υποδημάτων, κράνους ή προστατευτικών ακουστικών για τις ανάλογες συνθήκες, θα ελαττώσει τους προσωπικούς τραυματισμούς.
- Αποτρέψτε τυχόν ακούσια εκκίνηση του εργαλείου. Βεβαιωθείτε ότι ο διακόπτης βρίσκεται στη θέση Off προτού συνδέσετε το εργαλείο στην πρίζα ή/και στην μπαταρία, καθώς και προτού σηκώσετε ή μεταφέρετε το εργαλείο.** Η μεταφορά ηλεκτρικών εργαλείων με το δάκτυλό σας στο διακόπτη ή η σύνδεση

στην πρίζα εργαλείων με το διακόπτη στη θέση On ενέχουν κίνδυνο ατυχήματος.

- δ) **Αφαιρέστε οποιοδήποτε κλειδί ή ρυθμιστικό κλειδί προτού ενεργοποιήσετε το ηλεκτρικό εργαλείο.** Ένα κλειδί ή ρυθμιστικό κλειδί που έχει αφαιρεθεί προσαρτημένο σε κινητό τμήμα του ηλεκτρικού εργαλείου, μπορεί να προκαλέσει προσωπικό τραυματισμό.
- ε) **Μην προσπαθήσετε να φτάσετε απομακρυσμένα σημεία. Φροντίστε να έχετε πάντοτε την κατάλληλη στάση και να διατηρείτε την ισορροπία σας.** Κατ' αυτόν τον τρόπο θα έχετε καλύτερο έλεγχο του εργαλείου σε απροσδόκητες καταστάσεις.

στ) **Να είστε ντυμένοι κατάλληλα. Μην φοράτε φαρδιά ενδύματα ή κοσμήματα. Διατηρείτε τα μαλλιά, τα ενδύματα και τα γάντια σας μακριά από κινούμενα μέρη.** Τα φαρδιά ενδύματα, τα κοσμήματα ή τα μακριά μαλλιά μπορεί να εμπλακούν στα κινούμενα μέρη.

ζ) **Εάν οι συσκευές παρέχονται με σύνδεση συστημάτων αφαίρεσης και συλλογής σκόνης, φροντίστε τα συστήματα αυτά να είναι συνδεδεμένα και να χρησιμοποιούνται κατάλληλα.** Η χρήση συστημάτων συλλογής σκόνης μπορεί να ελαττώσει τους κινδύνους που σχετίζονται με τη σκόνη.

4) Χρήση και φροντίδα των ηλεκτρικών εργαλείων

- α) **Μη ζορίζετε το ηλεκτρικό εργαλείο. Χρησιμοποιείτε το κατάλληλο εργαλείο ανάλογα με την εφαρμογή.** Η εργασία θα πραγματοποιηθεί με καλύτερο και πιο ασφαλή τρόπο όταν εκτελείται από το σωστά επιλεγμένο ηλεκτρικό εργαλείο με τον προβλεπόμενο ρυθμό.
- β) **Μη χρησιμοποιείτε το εργαλείο εάν ο διακόπτης δεν μεταβαίνει στις θέσεις On (Ενεργοποίηση) και Off (Απενεργοποίηση).** Οποιοδήποτε εργαλείο δεν μπορεί να ελεγχθεί μέσω του διακόπτη του, είναι επικίνδυνο και πρέπει να επισκευαστεί.
- γ) **Αποσυνδέστε το βύσμα από την πρίζα ή και την μπαταρία από το ηλεκτρικό εργαλείο πριν κάνετε οποιοδήποτε ρυθμίσεις, αλλαγές παρελκόμενων ή πριν αποθηκεύσετε οποιοδήποτε ηλεκτρικό εργαλείο.** Αυτού του είδους τα μέτρα ασφαλείας ελαττώνουν τον κίνδυνο τυχαίας θέσης του ηλεκτρικού εργαλείου σε λειτουργία.
- δ) **Αποθηκεύετε τα ηλεκτρικά εργαλεία που δεν χρησιμοποιείτε μακριά από μέρη όπου μπορούν να τα προσεγγίσουν παιδιά και μην επιτρέπετε τη χρήση του ηλεκτρικού εργαλείου από άτομα που δεν είναι εξοικειωμένα με αυτό ή με τις οδηγίες χρήσης του.** Τα ηλεκτρικά εργαλεία είναι επικίνδυνα όταν χρησιμοποιούνται από μη εκπαιδευμένους χειριστές.
- ε) **Συντηρείτε τα ηλεκτρικά εργαλεία. Ελέγξτε για τυχόν εσφαλμένη ευθυγράμμιση ή ενσφόνωση κινούμενων μερών, για τυχόν θραύση εξαρτημάτων και για τυχόν άλλες καταστάσεις που μπορεί να επηρεάσουν τη λειτουργία του ηλεκτρικού εργαλείου. Εάν το ηλεκτρικό εργαλείο έχει υποστεί ζημιά, φροντίστε για την επισκευή του πριν το χρησιμοποιήσετε. Πολλά**

ατυχήματα έχουν προκληθεί από ηλεκτρικά εργαλεία που δεν έχουν συντηρηθεί κατάλληλα.

- στ) **Διατηρείτε τα εργαλεία κοπής αιχμηρά και καθαρά.** Τα κατάλληλα συντηρημένα εργαλεία κοπής με αιχμηρά άκρα κοπής έχουν μικρότερες πιθανότητες λυγίσματος κατά τη λειτουργία και ελέγχονται ευκολότερα.
- ζ) **Χρησιμοποιείτε το ηλεκτρικό εργαλείο, τα παρελκόμενα και τα τρυπάνια κ.λπ. σύμφωνα με τις παρούσες οδηγίες, λαμβάνοντας υπόψη τις συνθήκες εργασίας και την εργασία που πρόκειται να πραγματοποιηθεί.** Η χρήση ενός ηλεκτρικού εργαλείου για εργασίες διαφορετικές από αυτές για τις οποίες προορίζεται, μπορεί να οδηγήσει σε επικίνδυνη κατάσταση.

5) Χρήση και φροντίδα των εργαλείων με μπαταρία

- α) **Επαναφορτίζετε μόνο με το φορτιστή που καθορίζεται από τον κατασκευαστή.** Φορτιστής που είναι κατάλληλος για έναν τύπο μπαταριών, μπορεί να ενέχει κίνδυνο πυρκαγιάς όταν χρησιμοποιείται με άλλο τύπο μπαταριών.
- β) **Χρησιμοποιείτε τα ηλεκτρικά εργαλεία μόνο με τις ειδικά καθορισμένες μπαταρίες.** Η χρήση μπαταριών άλλου τύπου ενέχει κίνδυνο τραυματισμού και πυρκαγιάς.
- γ) **Όταν η μπαταρία δεν χρησιμοποιείται, διατηρείτε την μακριά από άλλα μεταλλικά αντικείμενα, όπως συνδετήρες, νομίσματα, κλειδιά, καρφιά, βίδες ή άλλα μικρά μεταλλικά αντικείμενα που μπορεί να προκαλέσουν ηλεκτρική επαφή μεταξύ των δύο ακροδεκτών της μπαταρίας.** Η βραχυκύκλωση των ακροδεκτών της μπαταρίας μπορεί να προκαλέσει εγκαύματα ή και πυρκαγιά.
- δ) **Κάτω από συνθήκες κακομεταχείρισης, μπορεί να εκτοξευτεί υγρό από τη μπαταρία. Αποφύγετε την επαφή με το υγρό αυτό. Εάν έλθετε σε επαφή κατά λάθος, ξεπλύνετε με άφθονο νερό. Σε περίπτωση που το υγρό έλθει σε επαφή με τα μάτια σας, ζητήστε ιατρική βοήθεια.** Το υγρό που εκτοξεύεται από τη μπαταρία μπορεί να προκαλέσει ερεθισμούς ή εγκαύματα.

6) Συντήρηση (Σέρβις)

- α) **Φροντίστε η συντήρηση του ηλεκτρικού εργαλείου να πραγματοποιείται από πιστοποιημένο για επισκευές άτομο, με τη χρήση μόνο πανομοιότυπων ανταλλακτικών.** Κατ' αυτό τον τρόπο εξασφαλίζεται η ασφάλεια του ηλεκτρικού εργαλείου.

Πρόσθετες οδηγίες ασφαλείας για θαμνοκοπτικά



ΠΡΟΕΙΔΟΠΟΙΗΣΗ: Τα εξαρτήματα κοπής συνεχίζουν να περιστρέφονται και μετά την απενεργοποίηση του μοτέρ.

- **Κρατάτε όλα τα μέλη του σώματός σας μακριά από τη λεπίδα. Μην αφαιρείτε το κομμένο υλικό και μην κρατάτε υλικό που θέλετε να κόψετε, όταν οι λεπίδες βρίσκονται σε κίνηση.** Οι λεπίδες συνεχίζουν να κινούνται και μετά την απενεργοποίηση με το διακόπτη. Μια στιγμιαία

απροσεξία κατά το χειρισμό του θαμνοκοπτικού μπορεί να οδηγήσει σε σοβαρό τραυματισμό.

- **Μεταφέρετε το θαμνοκοπτικό από τη λαβή με τη λεπίδα σταματημένη και προσέχοντας να μην πατήσετε κανένα διακόπτη τροφοδοσίας.** Η σωστή μεταφορά του θαμνοκοπτικού θα μειώσει τον κίνδυνο αθλήτης εκκίνησης του εργαλείου και επακόλουθου τραυματισμού από τις λεπίδες.
- **Κατά τη μεταφορά ή αποθήκευση του θαμνοκοπτικού, να τοποθετείτε πάντα το κάλυμμα των λεπίδων.** Ο σωστός χειρισμός του θαμνοκοπτικού θα μειώσει τον κίνδυνο τραυματισμού από τις λεπίδες.
- **Όταν καθαρίζετε υλικό που έχει σφηνώσει ή κάνετε σέρβις στη μονάδα, να βεβαιώνετε ότι όλοι οι διακόπτες τροφοδοσίας είναι απενεργοποιημένοι και το πακέτο μπαταρίας έχει αφαιρεθεί ή αποσυνδεθεί.**
Η μη αναμενόμενη ενεργοποίηση του θαμνοκοπτικού κατά την απομάκρυνση σφηνωμένου υλικού ή τις εργασίες σέρβις, μπορεί να προκαλέσει τραυματισμό.
- **Κρατάτε το θαμνοκοπτικό μόνο από μονωμένες επιφάνειες λαβής, επειδή η λεπίδα μπορεί να έρθει σε επαφή με κρυστάλλινα καλώδια.** Αν οι λεπίδες έρθουν σε επαφή με καλώδιο υπό τάση, μπορεί να θεθούν υπό ηλεκτρική τάση και τα εκτεθειμένα μεταλλικά μέρη του θαμνοκοπτικού και να προκληθεί ηλεκτροπληξία στο χειριστή.
- **Διατηρείτε όλα τα καλώδια ρεύματος και άλλα καλώδια μακριά από την περιοχή κοπής.** Καλώδια ρεύματος ή άλλα καλώδια μπορεί να είναι κρυμμένα μέσα στους φυτικούς φράχτες ή στους θάμνους και μπορεί να κοπούν κατά λάθος από τη λεπίδα.
- **Μη χρησιμοποιείτε το θαμνοκοπτικό σε άσχημες καιρικές συνθήκες, ειδικά όταν υπάρχει κίνδυνος ηλεκτρικών φαινομένων.** Έτσι μειώνεται ο κίνδυνος να σας χτυπήσει κεραυνός.
- **Για να μειώσετε τον κίνδυνο ηλεκτροπληξίας, ποτέ μη χρησιμοποιείτε το θαμνοκοπτικό εκτεταμένης ακτίνας δράσης κοντά σε οποιοδήποτε γραμμές ρεύματος.** Η επαφή με καλώδια ρεύματος ή η χρήση του εργαλείου κοντά σε αυτά, μπορεί να είναι αιτία σοβαρού τραυματισμού ή ηλεκτροπληξίας με αποτέλεσμα το θάνατο.
- **Πάντα να χρησιμοποιείτε και τα δύο χέρια όταν χρησιμοποιείτε το θαμνοκοπτικό εκτεταμένης ακτίνας δράσης.** Κρατάτε το θαμνοκοπτικό εκτεταμένης ακτίνας δράσης και με τα δύο χέρια για να αποφύγετε απώλεια ελέγχου.
- **Πάντα να χρησιμοποιείτε προστασία κεφαλής όταν χρησιμοποιείτε το θαμνοκοπτικό εκτεταμένης ακτίνας δράσης πάνω από το ύψος της κεφαλής.** Τα υπολείμματα που πέφτουν μπορεί να προκαλέσουν σοβαρό τραυματισμό.
- **Ελέγχετε το φυτικό φράχτη για ύπαρξη ξένων αντικειμένων, π.χ. συρμάτων φραχτών.**
- Το θαμνοκοπτικό προορίζεται για χρήση από χειριστή που βρίσκεται στο επίπεδο του εδάφους και όχι πάνω σε σκάλες ή οποιοδήποτε άλλο μη σταθερό υποστήριγμα. Πριν τη χρήση του θαμνοκοπτικού, ο χρήστης πρέπει να βεβαιώνεται ότι η διάταξη (ή οι διατάξεις) ασφάλισης τυχόν κινούμενων στοιχείων (π.χ. του εκτεταμένου άξονα και

του περιστρεφόμενου στοιχείου), αν υπάρχουν, είναι στην ασφαλισμένη θέση.

- Η προβλεπόμενη χρήση περιγράφεται στο παρόν εγχειρίδιο οδηγιών. Η χρήση οποιοδήποτε αξεσουάρ ή προσαρτήματος ή η εκτέλεση με αυτό το εργαλείο οποιασδήποτε εργασίας διαφορετικής από αυτές που συνιστώνται στο παρόν εγχειρίδιο οδηγιών, μπορεί να εγκυμονεί κίνδυνο σωματικών βλαβών και/ή υλικών ζημιών.
- Μη μεταφέρετε το εργαλείο με τα χέρια σας στην μπροστινή λαβή, το διακόπτη ή το διακόπτη-οκανδάλη εάν δεν έχετε αφαιρέσει την μπαταρία.
- Εάν δεν έχετε χρησιμοποιήσει ξανά θαμνοκοπτικό, καλό θα είναι να ζητήσετε πρακτικές οδηγίες από έναν έμπειρο χρήστη, πέραν από τη μελέτη του παρόντος εγχειριδίου.
- Μη αγίζετε ποτέ τις λεπίδες ενώ το εργαλείο βρίσκεται σε λειτουργία.
- Μη επιχειρήσετε ποτέ να αναγκάσετε τις λεπίδες να σταματήσουν.
- Μη αφήνετε το εργαλείο κάτω, έως ότου έχουν σταματήσει τελείως οι λεπίδες.
- Ελέγχετε τακτικά τις λεπίδες για ζημιές και φθορά. Μη χρησιμοποιείτε το εργαλείο εάν οι λεπίδες έχουν υποστεί ζημιά.
- Προσέξτε να αποφύγετε σκληρά αντικείμενα (π.χ. μεταλλικά σύρματα, κηκλιδώματα) κατά τις εργασίες κοπής. Εάν χτυπήσετε κατά λάθος ένα τέτοιο αντικείμενο, απενεργοποιήστε αμέσως το εργαλείο και ελέγξτε το για τυχόν ζημιά.
- Εάν τυχόν το εργαλείο αρχίσει να δονείται με μη φυσιολογικό τρόπο, απενεργοποιήστε το αμέσως, αφαιρέστε την μπαταρία και ελέγξτε το για τυχόν ζημιά.
- Αν το εργαλείο σταματήσει να λειτουργεί λόγω μεγάλης αντίστασης, αμέσως απενεργοποιήστε το. Αφαιρέστε την μπαταρία πριν επιχειρήσετε να αφαιρέσετε οποιοδήποτε εμπόδιο.
- Μετά από τη χρήση, τοποθετήστε στις λεπίδες την παρεχόμενη θήκη λεπίδων. Αποθηκεύστε το εργαλείο, αφού βεβαιωθείτε ότι η λεπίδα δεν είναι εκτεθειμένη.
- Πάντοτε να βεβαιώνετε ότι όλα τα προστατευτικά είναι τοποθετημένα στο εργαλείο όταν το χρησιμοποιείτε. Μη επιχειρήσετε να χρησιμοποιήσετε το εργαλείο αν λείπουν εξαρτήματα από αυτό ή εάν έχει υποβληθεί σε μη εξουσιοδοτημένες τροποποιήσεις.
- Μη αφήσετε ποτέ παιδιά να χρησιμοποιήσουν το εργαλείο.
- Να προσέχετε το ενδεχόμενο πτώσης υπολειμμάτων κοπής κατά την κοπή στις ψηλότερες πλευρές ενός φράχτη από θάμνους.
- Πάντα να κρατάτε το εργαλείο και με τα δύο χέρια και από τις παρεχόμενες λαβές.

Υπολειπόμενοι κίνδυνοι

Κατά τη χρήση του εργαλείου ενδέχεται να προκύψουν επιπλέον κίνδυνοι, οι οποίοι δεν περιλαμβάνονται στις υπάρχουσες προφυλακτικές ασφάλειες. Αυτοί οι κίνδυνοι ενδέχεται να προκληθούν από ακατάλληλη χρήση, παρατεταμένη χρήση κ.λπ.

Παρά την εφαρμογή των σχετικών κανονισμών ασφαλείας και την εφαρμογή διατάξεων ασφαλείας, ορισμένοι υπολειπόμενοι κίνδυνοι δεν μπορούν να αποφευχθούν. Σε αυτούς περιλαμβάνονται οι εξής:

- Τραυματισμοί λόγω επαφής με περιστρεφόμενα/κινούμενα εξαρτήματα.
- Τραυματισμοί κατά την αλλαγή εξαρτημάτων, λεπίδων αξεσουάρ.
- Τραυματισμοί λόγω παρατεταμένης χρήσης ενός εργαλείου. Εάν χρησιμοποιείτε ένα εργαλείο για μεγάλα χρονικά διαστήματα, φροντίστε να κάνετε τακτικά διαλείμματα.
- Βλάβη της ακοής.
- Κίνδυνοι για την υγεία λόγω εισπνοής σκόνης η οποία παράγεται από τη χρήση του εργαλείου (παράδειγμα: εργασίες με ξύλο και ειδικότερα δρυ, οξιά και MDF.)

Ο ηλεκτρικός κινητήρας έχει σχεδιαστεί για λειτουργία μόνο σε μία τάση. Ελέγχετε πάντοτε εάν η τάση της μπαταρίας ανταποκρίνεται στην τάση που αναγράφεται στην πινακίδα με τα δεδομένα. Επίσης, βεβαιωθείτε ότι η τάση του φορτιστή αντιστοιχεί στην τάση του ηλεκτρικού δικτύου.



Ο φορτιστής της DEWALT διαθέτει διπλή μόνωση σύμφωνα με το πρότυπο EN60335. Κατά συνέπεια, δεν απαιτείται καλώδιο γείωσης.

Εάν το καλώδιο τροφοδοσίας υποστεί βλάβη, πρέπει να αντικατασταθεί από ειδικά διαμορφωμένο καλώδιο που διατίθεται μέσω της υπηρεσίας εξυπηρέτησης της DEWALT.

Χρήση προέκτασης

Δεν πρέπει να χρησιμοποιούνται προεκτάσεις εκτός και αν είναι απολύτως απαραίτητο. Χρησιμοποιήστε εγκεκριμένη προέκταση, κατάλληλη για την είσοδο ρεύματος του φορτιστή σας (ανατρέξτε στα **Τεχνικά δεδομένα**). Το ελάχιστο μέγεθος του αγωγού είναι 1 mm², ενώ το μέγιστο μήκος είναι 30 m.

Όταν χρησιμοποιείτε καλώδιο σε ρολό, να ξετυλίγετε πάντοτε το καλώδιο εντελώς.

ΦΥΛΑΞΤΕ ΑΥΤΕΣ ΤΙΣ ΟΔΗΓΙΕΣ

Φορτιστές

Οι φορτιστές DEWALT δεν απαιτούν καμία ρύθμιση και έχουν σχεδιαστεί για να λειτουργούν όσο το δυνατόν πιο απλά.

Σημαντικές οδηγίες ασφαλείας για κάθε τύπο φορτιστή μπαταρίας

ΦΥΛΑΞΤΕ ΑΥΤΕΣ ΤΙΣ ΟΔΗΓΙΕΣ: Το παρόν εγχειρίδιο περιέχει σημαντικές οδηγίες ασφαλείας και λειτουργίας για συμβατούς φορτιστές μπαταριών (ανατρέξτε στα **Τεχνικά Στοιχεία**).

- Πριν χρησιμοποιήσετε το φορτιστή, διαβάστε όλες τις οδηγίες και τις επισημάνσεις προσοχής πάνω στο φορτιστή, το πακέτο μπαταριών και το προϊόν όπου χρησιμοποιείται το πακέτο μπαταριών.



ΠΡΟΕΙΔΟΠΟΙΗΣΗ: Κίνδυνος ηλεκτροπληξίας. Μην επιτρέψετε να εισέλθει οποιοδήποτε υγρό μέσα στο φορτιστή. Μπορεί να προκληθεί ηλεκτροπληξία.



ΠΡΟΕΙΔΟΠΟΙΗΣΗ: Συνιστούμε τη χρήση διάταξης προστασίας από ρεύμα διαρροής με διαβάθμιση έντασης ρεύματος διαρροής 30mA ή μικρότερη.



ΠΡΟΣΟΧΗ: Κίνδυνος εγκαυμάτων. Για να μειώσετε τον κίνδυνο τραυματισμού, φορτίζετε μόνο επαναφορτιζόμενες μπαταρίες DEWALT. Άλλοι τύποι μπαταριών μπορεί να εκραγούν προκαλώντας τραυματισμό και ζημιά.





ΠΡΟΣΟΧΗ: Τα παιδιά θα πρέπει να βρίσκονται υπό επίβλεψη ώστε να διασφαλίζεται ότι δεν παίζουν με τη συσκευή.

ΣΗΜΕΙΩΣΗ: Υπό ορισμένες συνθήκες, με το φορτιστή συνδεδεμένο στην παροχή ρεύματος, οι εκτεθειμένες επαφές φόρτισης μέσα στο φορτιστή μπορεί να βραχυκυκλωθούν από ξένο υλικό. Τα ξένα υλικά με αγώγιμες ιδιότητες, όπως είναι, αλλά χωρίς περιορισμός σε αυτά, το σύρμα τριψίματος, το αλουμινοχαρτό ή οποιοδήποτε ουσώρευση μεταλλικών σωματιδίων, θα πρέπει να διατηρούνται μακριά από τις κοιλότητες των φορτιστών. Πάντα αποσυνδέετε το φορτιστή από την παροχή ρεύματος όταν δεν υπάρχει πακέτο μπαταριών στην κοιλότητα. Αποσυνδέετε το φορτιστή από την πρίζα πριν επιχειρήσετε να τον καθαρίσετε.

- **ΜΗΝ επιχειρήσετε να φορτίσετε το πακέτο μπαταριών με οποιοσδήποτε φορτιστές άλλους από τους αναφερόμενους στο παρόν εγχειρίδιο.** Ο φορτιστής και το πακέτο μπαταριών έχουν σχεδιαστεί ειδικά για να λειτουργούν μαζί.
- **Αυτοί οι φορτιστές δεν προορίζονται για χρήσεις άλλες από φόρτιση επαναφορτιζόμενων μπαταριών DEWALT.** Οποιοσδήποτε άλλες χρήσεις μπορεί να προκαλέσουν κίνδυνο πυρκαγιάς και ελαφράς ή θανατηφόρου ηλεκτροπληξίας.
- **Μην εκθέσετε το φορτιστή σε βροχή ή χιόνι.**
- **Τραβάτε το φικ και όχι το καλώδιο όταν αποσυνδέετε το φορτιστή.** Έτσι θα μειωθεί ο κίνδυνος ζημιάς στο φικ και το καλώδιο.
- **Να βεβαιώνεστε ότι το καλώδιο έχει διευθετηθεί έτσι ώστε να μην πατηθεί, να αποτελέσει αιτία παραπατήματος ή να υποβληθεί με άλλο τρόπο σε ζημιά ή καταπόνηση.**
- **Μη χρησιμοποιήσετε καλώδιο επέκτασης εκτός αν είναι απολύτως απαραίτητο.** Η χρήση ακατάλληλου καλωδίου επέκτασης θα μπορούσε να επιφέρει κίνδυνο πυρκαγιάς και ελαφράς ή θανατηφόρου ηλεκτροπληξίας.
- **Μην τοποθετείτε οποιοδήποτε αντικείμενο πάνω στο φορτιστή και μην τοποθετείτε το φορτιστή σε μαλακή επιφάνεια που θα μπορούσε να φράξει τα ανοιχτά αερισμού και να έχει ως αποτέλεσμα έναν εσωτερική θέρμανση.** Τοποθετείτε το φορτιστή μακριά από οποιαδήποτε πηγή θερμότητας. Ο φορτιστής αερίζεται μέσω ανοιγμάτων στο πάνω και στο κάτω μέρος του περιβλήματος.
- **Μη χρησιμοποιήσετε το φορτιστή αν το καλώδιο ή το φικ του έχει υποστεί ζημιά—** φροντίστε να αντικατασταθούν άμεσα.
- **Μη χρησιμοποιήσετε το φορτιστή αν έχει δεχθεί δυνατό χτύπημα, έχει πέσει ή αν έχει υποστεί ζημιά με οποιονδήποτε άλλο τρόπο.** Παραδώστε τον σε εξουσιοδοτημένο κέντρο σέρβις.

- **Μην αποσυναρμολογήσετε το φορτιστή. Παραδώστε τον σε εξουσιοδοτημένο κέντρο σέρβις όταν απαιτείται σέρβις ή επισκευή.** Η λανθασμένη συναρμολόγηση μπορεί να έχει ως αποτέλεσμα κίνδυνο ελαφράς ή θανατηφόρου ηλεκτροπληξίας ή πυρκαγιάς.
- Σε περίπτωση που το καλώδιο ρεύματος έχει υποστεί ζημιά, αυτό πρέπει να αντικατασταθεί άμεσα από τον κατασκευαστή, τον αντιπρόσωπό του για σέρβις ή άτομο με παρόμοια εξειδίκευση, ώστε να αποτραπεί οποιοσδήποτε κίνδυνος.
- **Αποσυνδέστε το φορτιστή από την πρίζα πριν επιχειρήσετε οποιονδήποτε καθαρισμό. Έτσι θα μειωθεί ο κίνδυνος ηλεκτροπληξίας.** Με την αφαίρεση του πακέτου μπαταριών δεν μειώνεται αυτός ο κίνδυνος.
- **ΠΟΤΕ** μην επιχειρήσετε να συνδέσετε 2 φορτιστές μαζί.
- **Ο φορτιστής έχει σχεδιαστεί για να λειτουργεί με κανονικό οικιακό ρεύμα 230 V. Μην επιχειρήσετε να τον χρησιμοποιήσετε με οποιαδήποτε άλλη τάση.** Αυτό δεν ισχύει για το φορτιστή οχήματος.





Φόρτιση μιας μπαταρίας (Εικ. [Fig.] Β)

1. Συνδέστε το φορτιστή σε κατάλληλη πρίζα πριν τοποθετήσετε το πακέτο μπαταρίας.
2. Εισάγετε το πακέτο μπαταρίας  μέσα στο φορτιστή και βεβαιωθείτε ότι το πακέτο μπαταρίας έχει терματίσει πλήρως στην κανονική του θέση μέσα στο φορτιστή. Η κόκκινη λυχνία (φόρτιση) θα αναβοσβήνει επανειλημμένα υποδηλώνοντας ότι έχει αρχίσει η διαδικασία φόρτισης.
3. Η φόρτιση έχει ολοκληρωθεί όταν το κόκκινο φως είναι μόνιμα αναμμένο. Τότε το πακέτο μπαταρίας είναι πλήρως φορτισμένο και μπορείτε να το χρησιμοποιήσετε άμεσα ή να το αφήσετε τοποθετημένο στο φορτιστή. Για να αφαιρέσετε το πακέτο μπαταρίας από το φορτιστή, πατήστε το κουμπί ασφάλισης της μπαταρίας  στο πακέτο μπαταρίας.

ΣΗΜΕΙΩΣΗ: Για να εξασφαλίσετε μέγιστη απόδοση και μέγιστη ωφέλιμη ζωή των πακέτων μπαταριών λιθίου-iónτων, φορτίστε πλήρως το πακέτο μπαταρίας πριν την πρώτη χρήση.

Λειτουργία του φορτιστή

Ανατρέξτε στις παρακάτω ενδείξεις σχετικά με την κατάσταση φόρτισης του πακέτου μπαταρίας.

	Πακέτο φορτίζεται	— — — — —
	Πακέτο φορτισμένο	—————
	Καθυστέρηση θερμού/ψυχρού πακέτου	— • — • — •
	Πρόβλημα πακέτου ή φορτιστή	• • • • • • • •

Αυτός ο φορτιστής έχει σχεδιαστεί να ανιχνεύει ορισμένα προβλήματα που μπορεί να προκύψουν. Τα προβλήματα υποδεικνύονται από την κόκκινη λυχνία όταν αναβοσβήνει με γρήγορο ρυθμό. Αν συμβεί αυτό, αφαιρέστε και τοποθετήστε πάλι το πακέτο μπαταρίας μέσα στο φορτιστή. Αν το πρόβλημα επιμένει, δοκιμάστε ένα διαφορετικό πακέτο μπαταρίας για να δείτε αν λειτουργεί σωστά ο φορτιστής. Αν το νέο πακέτο μπαταρίας φορτίζεται κανονικά, τότε το αρχικό πακέτο έχει βλάβη και πρέπει να το παραδώσετε για ανακύκλωση σε κέντρο

σέρβις ή σε άλλο σημείο συλλογής. Αν και με το νέο πακέτο μπαταρίας παράγεται η ίδια ένδειξη βλάβης όπως και με το αρχικό, τότε αναθέστε σε εξουσιοδοτημένο κέντρο σέρβις να ελέγξει το φορτιστή και το πακέτο μπαταρίας.

Ο/Οι συμβατός(-οί) φορτιστής(-ές) δεν θα φορτίσουν μια μπαταρία που παρουσιάζει βλάβη. Ο φορτιστής θα υποδηλώσει τη βλάβη μπαταρίας μη ανάβοντας καθόλου τη λυχνία ή εμφανίζοντας την ακολουθία αναβοσβήσματος: πρόβλημα μπαταριών ή φορτιστή.

ΣΗΜΕΙΩΣΗ: Αυτό θα μπορούσε να σημαίνει πρόβλημα με φορτιστή.

Αν ο φορτιστής υποδηλώνει πρόβλημα, δώστε το φορτιστή και το πακέτο μπαταριών για έλεγχο σε εξουσιοδοτημένο κέντρο σέρβις.

Καθυστέρηση θερμού/ψυχρού πακέτου μπαταρίας

Αν ο φορτιστής ανιχνεύσει μπαταρία με υπερβολικά υψηλή ή χαμηλή θερμοκρασία, ξεκινά αυτόματα μια Καθυστέρηση θερμού/ψυχρού πακέτου μπαταρίας, αναστέλλοντας τη φόρτιση έως ότου η μπαταρία έχει φθάσει σε κατάλληλη θερμοκρασία. Κατόπιν, ο φορτιστής αρχίζει αυτόματα τη φόρτιση του πακέτου. Αυτή η λειτουργία διασφαλίζει τη μέγιστη διάρκεια ζωής της μπαταρίας.

ο μπαταρίας μη ανάβοντας λυχνία ή εμφανίζοντας ένα μοτίβο αναβοσβήσματος που αντιστοιχεί σε μήνυμα αντικαταστήστε το πακέτο μπαταρίας. Το πακέτο μπαταριών θα φορτίζεται σε αυτή τη μικρότερη ταχύτητα σε όλον τον κύκλο φόρτισης και δεν θα επιστρέψει στη μέγιστη ταχύτητα φόρτισης ακόμα και αν η μπαταρία θερμανθεί.

Ηλεκτρονικό Σύστημα Προστασίας

Τα εργαλεία XR Li-Ion (λιθίου-iónτων) έχουν σχεδιαστεί με Ηλεκτρονικό Σύστημα Προστασίας το οποίο προστατεύει τη μπαταρία από υπερφόρτωση, υπερθέρμανση ή βαθιά εκφόρτιση.

Το εργαλείο θα απενεργοποιηθεί αυτόματα αν ενεργοποιηθεί το ηλεκτρονικό σύστημα προστασίας. Αν συμβεί αυτό, τοποθετήστε τη μπαταρία λιθίου-iónτων στο φορτιστή έως ότου φορτιστεί πλήρως.

Οδηγίες καθαρισμού του φορτιστή

⚠ ΠΡΟΕΙΔΟΠΟΙΗΣΗ: Κίνδυνος ηλεκτροπληξίας. Αποσυνδέστε το φορτιστή από την πρίζα ρεύματος AC πριν τον καθαρισμό. Οι ρύποι και το γράσο μπορούν να αφαιρεθούν από τις εξωτερικές επιφάνειες του φορτιστή με χρήση ενός πανιού ή μιας μαλακής, μη μεταλλικής βούρτσας. Μην χρησιμοποιείτε νερό ή οποιαδήποτε καθαριστικά διαλύματα. Ποτέ μην αφήσετε οποιοδήποτε υγρό να εισέλθει στο εργαλείο. Ποτέ μη βυθίσετε κανένα μέρος του εργαλείου σε υγρό.

Μπαταρία

Σημαντικές οδηγίες ασφαλείας για κάθε τύπο μπαταρίας

Όταν παραγγέλνετε εφεδρικές μπαταρίες, φροντίστε να συμπεριλάβετε τον αριθμό καταλόγου και την τάση. Η μπαταρία δεν είναι πλήρως φορτισμένη όταν αφαιρείται από τη συσκευασία της. Προτού χρησιμοποιήσετε την μπαταρία

και τον φορτιστή, διαβάστε τις παρακάτω πληροφορίες ασφαλείας. Στη συνέχεια, ακολουθήστε τις διαδικασίες φόρτισης που περιγράφονται.

ΔΙΑΒΑΣΤΕ ΟΛΕΣ ΤΙΣ ΟΔΗΓΙΕΣ

- **Μη φορτίζετε ή χρησιμοποιήσετε μπαταρία σε εκρηκτική ατμόσφαιρα, όπως με παρουσία εύφλεκτων υγρών, αερίων ή σκόνης.** Η εισαγωγή ή αφαίρεση της μπαταρίας από το φορτιστή μπορεί να προκαλέσει ανάφλεξη της σκόνης ή των αναθυμιάσεων.
- **Ποτέ μην αναγκάσετε το πακέτο μπαταριών να εισέλθει με τη βία στο φορτιστή. Μην τροποποιήσετε το πακέτο μπαταριών με οποιονδήποτε τρόπο για να ταιριάζει με μη συμβατό φορτιστή, γιατί το πακέτο μπαταριών μπορεί να σπάσει προκαλώντας σοβαρό τραυματισμό.**
- Φορτίζετε τα πακέτα μπαταριών μόνο σε φορτιστές DEWALT.
- **ΜΗΝ** πιτσιλίζετε ή βυθίζετε σε νερό ή άλλα υγρά.
- **Μην αποθηκεύετε ή χρησιμοποιείτε το εργαλείο και το πακέτο μπαταριών σε θεσίες όπου η θερμοκρασία μπορεί να φθάσει ή να υπερβεί τους 40 °C (104 °F) (όπως έξω από καλυμμένα μέρη ή σε μεταλλικά κτίρια το καλοκαίρι).**
- **Μην αποθερνώσετε την μπαταρία ακόμη και εάν έχει υποστεί σοβαρή ζημιά ή έχει φθαρεί εντελώς.** Σε περίπτωση πυρκαγιάς, η μπαταρία μπορεί να εκραγεί. Κατά την καύση μπαταριών ιόντων λιθίου δημιουργούνται τοξικές αναθυμιάσεις και υλικά.
- **Εάν το περιεχόμενο της μπαταρίας έρθει σε επαφή με το δέρμα, ξεπλύνετε αμέσως την περιοχή με ήπιο σαπούνι και νερό.** Εάν το υγρό της μπαταρίας εισέλθει στα μάτια, ξεπλύνετε με άφθονο νερό επί 15 λεπτά ή έως ότου σταματήσει ο ερεθισμός. Εάν η ιατρική βοήθεια είναι απαραίτητη, ο ηλεκτρολύτης της μπαταρίας αποτελείται από ένα μίγμα υγρών οργανικών υδρογονανθράκων και αλάτων λιθίου.
- **Τα περιεχόμενα των κυψελών μιας ανοιχτής μπαταρίας μπορούν να προκαλέσουν ερεθισμό του αναπνευστικού συστήματος.** Αναπνεύστε καθαρό αέρα. Εάν τα συμπτώματα επιμένουν, ζητήστε ιατρική βοήθεια.



ΠΡΟΕΙΔΟΠΟΙΗΣΗ: Κίνδυνος εγκαυμάτων. Το υγρό της μπαταρίας ενδέχεται να είναι εύφλεκτο εάν εκτεθεί σε σπινθήρα ή φλόγα.



ΠΡΟΕΙΔΟΠΟΙΗΣΗ: Ποτέ μην επιχειρήσετε να ανοίξετε το πακέτο μπαταριών για οποιονδήποτε λόγο. Αν το περιβάλλον του πακέτου μπαταριών είναι ραγισμένο ή έχει υποστεί ζημιά, μην εισάγετε το πακέτο στο φορτιστή. Μην συνθλίψετε, ρίξετε κάτω ή προσενηύστε ζημιά στο πακέτο μπαταριών. Μην χρησιμοποιήσετε πακέτο μπαταριών ή φορτιστή που έχει δεχθεί ισχυρό χτύπημα, έχει πέσει, έχει πατηθεί από όχημα ή έχει υποστεί ζημιά με οποιονδήποτε τρόπο (π.χ. τρυπηθεί με καρφί, χτυπηθεί με σφυρί, πατηθεί). Μπορεί να προκληθεί ελαφρά ή θανατηφόρος ηλεκτροπληξία. Τα πακέτα μπαταριών που έχουν υποστεί ζημιά θα πρέπει να παραδίδονται στο κέντρο σέρβις για ανακύκλωση.



ΠΡΟΕΙΔΟΠΟΙΗΣΗ: Κίνδυνος πυρκαγιάς. Μην αποθηκεύετε ή μεταφέρετε το πακέτο μπαταρίας

με τρόπο ώστε μεταλλικά αντικείμενα να μπορούν να έρθουν σε επαφή με εκτεθειμένα ακροδέκτες μπαταρίας. Για παράδειγμα, μην τοποθετείτε το πακέτο μπαταρίας μέσα σε ποδιές, τσέπες, εργαλειοθήκες, κουτιά μεταφοράς προϊόντων, συρτάρια κλπ. μαζί με μη στερεωμένα καρφιά, βίδες, κλειδιά κλπ.



ΠΡΟΣΟΧΗ: Όταν δεν χρησιμοποιείται το εργαλείο, τοποθετείτε το με την πλευρά του σε σταθερή επιφάνεια, όπου δεν θα αποτελέσει κίνδυνο λόγω παραπατήματος ή πώσης. Ορισμένα εργαλεία με μεγάλα πακέτα μπαταριών μπορούν να στέκονται όρθια πάνω στο πακέτο μπαταριών αλλά μπορεί να πέσουν εύκολα αν σπρωχτούν.

Μεταφορά



ΠΡΟΕΙΔΟΠΟΙΗΣΗ: Κίνδυνος πυρκαγιάς. Η μεταφορά μπαταριών μπορεί ενδεχομένως να γίνει αιτία πυρκαγιάς αν οι πόλοι της μπαταρίας έρθουν κατά λάθος σε επαφή με αγώγιμα υλικά. Κατά την μεταφορά μπαταριών να βεβαιώνετε ότι οι πόλοι των μπαταριών είναι προστατευμένοι και καλά μονωμένοι από υλικά που θα μπορούσαν να έρθουν σε επαφή μαζί τους και να προκαλέσουν βραχυκύκλωμα.

Οι μπαταρίες DEWALT συμμορφώνονται με όλους τους εφαρμοσίμους κανονισμούς μεταφορών προϊόντων, όπως αυτοί καθορίζονται από τα βιομηχανικά και νομικά πρότυπα, στα οποία περιλαμβάνονται ο Συστάσεις των Ηνωμένων Εθνών σχετικά με τη μεταφορά επικίνδυνων αγαθών, οι κανονισμοί μεταφοράς επικίνδυνων αγαθών της Διεθνούς Ένωσης Αερομεταφορών (IATA), οι διεθνείς ναυτιλιακοί κανονισμοί περί επικίνδυνων αγαθών (IMDG) και η Ευρωπαϊκή συμφωνία για τις διεθνείς οδικές μεταφορές επικίνδυνων αγαθών (ADR). Τα στοιχεία και οι μπαταρίες λιθίου-iónτων έχουν δοκιμαστεί σύμφωνα με το τμήμα 38.3 του Εγχειριδίου και κριτηρίων δοκιμών των συστάσεων των Ηνωμένων Εθνών σχετικά με τη μεταφορά επικίνδυνων αγαθών.

Στις περισσότερες περιπτώσεις, η μεταφορά πακέτου μπαταρίας DEWALT δεν θα εμπίπτει στην ταξινόμηση ενός πλήρως ελεγχόμενου Επικίνδυνου υλικού Κλάσης 9. Γενικά, μόνο μεταφορές που περιέχουν μπαταρία λιθίου-iónτων με ονομαστική τιμή ενέργειας μεγαλύτερη από 100 βατώρες (Wh) θα απαιτεί να γίνονται ως πλήρως ελεγχόμενα φορτία Κλάσης 9. Σε όλες τις μπαταρίες λιθίου-iónτων, η ονομαστική τους τιμή σε βατώρες επιστημονείται πάνω στη συσκευασία. Επιπλέον, λόγω κανονιστικών περιπτώσεων, η DEWALT δεν συνιστά τη μεταφορά δι' αέρος ξεχωριστών πακέτων μπαταριών λιθίου-iónτων, ανεξάρτητα από την ονομαστική τιμή βατωρών. Οι μεταφορές εργαλείων που περιέχουν μπαταρίες (συνδυασμένα κιτ) μπορούν να γίνουν δι' αέρος ως εξαίρεση αν η ονομαστική τιμή σε βατώρες του πακέτου μπαταρίας δεν είναι μεγαλύτερη από 100 Wh.

Ανεξάρτητα από το αν μια αποστολή θεωρείται εξαιρούμενη ή πλήρως ρυθμιζόμενη, αποτελεί ευθύνη του αποστολέα να λάβει υπόψη του τους πιο πρόσφατους κανονισμούς για τις απαιτήσεις συσκευασίας, σήμανσης και τεκμηρίωσης.

Οι πληροφορίες που παρέχονται στην παρούσα ενότητα του εγχειριδίου, παρέχονται καλή τη πίστη και πιστεύεται ότι είναι

ακριβείς κατά το χρόνο της σύνταξης του εγγράφου. Ωστόσο δεν παρέχεται καμία εγγύηση, ρητή ή συναγομένη. Αποτελεί ευθύνη του αγοραστή να βεβαιωθεί ότι οι δραστηριότητες του συμμορφώνονται με τους εφαρμοστέους κανονισμούς.

Συστάσεις για την αποθήκευση

1. Το καλύτερο μέρος αποθήκευσης είναι ένα δροσερό και στεγνό μέρος, μακριά από το άμεσο ηλιακό φως και την υπερβολική ζέση ή κρύο. Για βέλτιστη απόδοση και διάρκεια ζωής, αποθηκεύετε τις μπαταρίες σε θερμοκρασία δωματίου όταν δεν τις χρησιμοποιείτε.
2. Για μεγάλο χρόνο φύλαξης, για τα καλύτερα αποτελέσματα συνιστάται να αποθηκεύετε το πακέτο μπαταριών πλήρως φορτισμένο, σε δροσερό, ξηρό μέρος, εκτός του φορτιστή.

ΣΗΜΕΙΩΣΗ: Τα πακέτα μπαταριών δεν θα πρέπει να αποθηκεύονται τελείως εκφορτισμένα. Το πακέτο μπαταριών θα χρειαστεί να επαναφορτιστεί πριν τη χρήση.

Ετικέτες στο φορτιστή και την μπαταρία

Επιπλέον των εικονογραμμάτων που χρησιμοποιούνται στο εγχειρίδιο αυτό, οι ετικέτες πάνω στο φορτιστή και στο πακέτο μπαταριών μπορεί να δείχνουν τα εξής εικονογράμματα:



Διαβάστε το εγχειρίδιο οδηγιών πριν από τη χρήση.



Ανατρέξτε στα **Τεχνικά δεδομένα** για το χρόνο φόρτισης.



Μην αγγίζετε με αγώγιμα αντικείμενα.



Μη φορτίζετε κατεστραμμένες μπαταρίες.



Να μην εκτίθεται σε νερό.



Φροντίζετε για την άμεση αντικατάσταση τυχόν ελαττωματικών καλωδίων.



Η φόρτιση να γίνεται μόνο σε θερμοκρασία από 4 °C έως 40 °C.



Μόνο για χρήση σε εσωτερικό χώρο.



Απορρίψτε την μπαταρία με φιλικό προς το περιβάλλον τρόπο.

LI-ION



DCBXXXV

Φορτίζετε τα πακέτα μπαταριών DEWALT μόνο με τους προβλεπόμενους φορτιστές DEWALT. Η φόρτιση πακέτων μπαταριών άλλων από τις προβλεπόμενες μπαταρίες DEWALT με χρήση φορτιστή DEWALT μπορεί να προκαλέσει έκρηξη τους ή άλλες επικίνδυνες καταστάσεις.



Μην πετάτε το πακέτο μπαταριών σε φωτιά.

Τύπος μπαταριών

Το DCMS586 λειτουργεί με πακέτο μπαταριών των 36 V.

Αυτά τα πακέτα μπαταριών μπορούν να χρησιμοποιηθούν: DCB496, DCB497. Για περισσότερες πληροφορίες ανατρέξτε στα **Τεχνικά δεδομένα**.

Περιεχόμενα συσκευασίας

Στη συσκευασία περιέχεται:

- 1 Θαμνοκοπτικό
- 1 Ιμάντα ώμου
- 1 Εγχειρίδιο οδηγιών

ΣΗΜΕΙΩΣΗ: Μπαταρίες και φορτιστές πωλούνται ξεχωριστά.

- Ελέγξτε για τυχόν ζημιές στο εργαλείο, στα τμήματα ή τα παρελκόμενα, οι οποίες μπορεί να συνέβησαν κατά τη διάρκεια της μεταφοράς.
- Πριν από τη χρήση, αφιερώστε χρόνο για να διαβάσετε προσεκτικά και να κατανοήσετε το παρόν εγχειρίδιο.

Ενδείξεις επάνω στο εργαλείο

Επάνω στο εργαλείο εμφανίζονται τα παρακάτω εικονογράμματα:



Διαβάστε το εγχειρίδιο οδηγιών πριν από τη χρήση.



Φοράτε προστατευτικά για τα αυτιά.



Φοράτε προστατευτικά για τα μάτια.



Φοράτε προστασία κεφαλής.



Φοράτε αντιολισθητικά υποδήματα.



Προσέχετε για τυχόν αντικείμενα που πέφτουν.



Μην εκθέτετε το εργαλείο σε βροχή ή υψηλή υγρασία και μην το αφήνετε σε εξωτερικούς χώρους υπό βροχή.



Απενεργοποιήστε το εργαλείο. Αφαιρέйте την μπαταρία πριν την εκτέλεση οποιασδήποτε συντήρησης στο εργαλείο.



Κρατάτε τους παρευρισκόμενους σε απόσταση.





Κρατάτε τα χέρια μακριά από τη λεπίδα.



Κίνδυνος ηλεκτροπληξίας. Κρατηθείτε τουλάχιστον 10 m μακριά από υπερκείμενα καλώδια.



Οδηγία 2000/14/ΕΚ περί Εγγυημένης ακουστικής ισχύος.

Θεση Κωδικου Ημερομηνιας (Εικ. W)

Ο κωδικός ημερομηνίας **31**, ο οποίος περιλαμβάνει επίσης το έτος κατασκευής, είναι τυπωμένος επάνω στο περιβλήμα.

Παράδειγμα:

2017 XX XX

Έτος κατασκευής

Περιγραφή (εικ. A)

! **ΠΡΟΕΙΔΟΠΟΙΗΣΗ:** Μην τροποποιήσετε ποτέ το ηλεκτρικό εργαλείο ή οποιοδήποτε τμήμα του. Μπορεί να προκαληθεί βλάβη ή προσωπικός τραυματισμός.

- 1 Σκανδάλη ενεργοποίησης/ απενεργοποίησης (on/off)
- 2 Μοχλός ασφάλισης σε απενεργοποιημένη κατάσταση
- 3 Λαβή
- 4 Βοηθητική λαβή
- 5 Περιβλήμα μοτέρ
- 6 Πακέτο μπαταρίας
- 7 Κουμπί απελευθέρωσης μπαταρίας
- 8 Μπαστούνι επέκτασης κοπτικού
- 9 Μοχλός ρύθμισης της επέκτασης του μπαστουιού
- 10 Βάση στερέωσης για το λουρί
- 11 Λεπίδα κοπτικού
- 12 Περιστροφόμενη κεφαλή του κοπτικού
- 13 Κουμπί ασφάλισης της κεφαλής του κοπτικού σε απενεργοποιημένη κατάσταση
- 14 Λαβή της κεφαλής του κοπτικού

Προοριζόμενη Χρηση

Το θαμνοκοπτικό σας DEWALT DCM5860 έχει σχεδιαστεί για επαγγελματικές εφαρμογές διακοσμητικού κλαδέματος.

Να **ΜΗ** χρησιμοποιείται σε συνθήκες υγρασίας ή όταν υπάρχουν εύφλεκτα υγρά ή αέρια.

Αυτό το θαμνοκοπτικό με μπαστούνι είναι ένα επαγγελματικό ηλεκτρικό εργαλείο.

ΜΗΝ αφήνετε τα παιδιά να έρχονται σε επαφή με το εργαλείο.

Απαιτείται επίβλεψη όταν το εργαλείο αυτό χρησιμοποιείται από μη έμπειρους χειριστές.

- Το προϊόν αυτό δεν προορίζεται για χρήση από άτομα (περιλαμβανομένων παιδιών) που έχουν μειωμένες σωματικές, αισθητηριακές ή πνευματικές ικανότητες, ή έλλειψη εμπειρίας και/ή γνώσης και δεξιοτήτων, εκτός αν τα άτομα αυτά επιβλέπονται από άτομο υπεύθυνο για την ασφάλειά τους. Τα παιδιά δεν πρέπει να μένουν ποτέ μόνα τους με αυτό το προϊόν.

ΣΥΝΑΡΜΟΛΟΓΗΣΗ ΚΑΙ ΡΥΘΜΙΣΕΙΣ



ΠΡΟΕΙΔΟΠΟΙΗΣΗ: Για να ελαττώσετε τον κίνδυνο σοβαρού προσωπικού τραυματισμού, απενεργοποιείτε το εργαλείο και αποσυνδέετε την μπαταρία πριν από την πραγματοποίηση τυχόν ρυθμίσεων ή την τοποθέτηση/αφαίρεση προσαρτημάτων ή παρελκόμενων. Η τυχαία εκκίνηση μπορεί να προκαλέσει τραυματισμό.



ΠΡΟΕΙΔΟΠΟΙΗΣΗ: Χρησιμοποιείτε μόνο σετ μπαταριών και φορτιστές της DEWALT.

Εισαγωγή και αφαίρεση του πακέτου μπαταριών από το εργαλείο (εικ. C–E)

ΣΗΜΕΙΩΣΗ: Για τα καλύτερα αποτελέσματα, να βεβαιώνετε ότι το πακέτο μπαταριών **6** είναι πλήρως φορτισμένο.



ΠΡΟΕΙΔΟΠΟΙΗΣΗ: Πριν την αφαίρεση ή την εγκατάσταση της μπαταρίας, να βεβαιώνετε ότι ο μοχλός ασφάλισης σε απενεργοποιημένη κατάσταση δεν είναι συμπλεγμένος, για να αποτραπεί ενεργοποίηση της σκανδάλης.

Για να εγκαταστήσετε το πακέτο μπαταρίας

Εισάγετε το πακέτο μπαταρίας **6** μέσα στο περιβλήμα μπαταρίας όπως δείχνει η εικόνα C, έως ότου εδράσει πλήρως και ακουστεί ήχος κλικ.

Βεβαιωθείτε ότι το πακέτο μπαταρίας έχει εδράσει πλήρως και έχει ασφαλίσει πλήρως στη θέση του.

Για να αφαιρέσετε το πακέτο μπαταρίας

1. Πατήστε το κουμπί απελευθέρωσης **7** και τραβήξτε δυνατά το πακέτο μπαταρίας από το περιβλήμα μπαταρίας.
2. Εισάγετε το πακέτο μπαταριών μέσα στο φορτιστή όπως περιγράφεται στο τμήμα περί φορτιστή του παρόντος εγχειριδίου.

Πακετα μπαταριων με δεικτη φορτιου (Εικ. E)

Ορισμένα πακέτα μπαταριών DEWALT περιλαμβάνουν ένα δείκτη φορτίου. Αυτός αποτελείται από τρεις πράσινες λυχνίες LED που υποδηλώνουν το επίπεδο του φορτίου που απομένει στο πακέτο μπαταριών.

Για να ενεργοποιήσετε το δείκτη φορτίου, πατήστε και κρατήστε πατημένο το κουμπί του δείκτη φορτίου. Θα ανάψει ένας συνδυασμός των τριών πράσινων λυχνιών LED που είναι ενδεικτικός του επιπέδου του φορτίου που απομένει. Όταν το επίπεδο του φορτίου στη μπαταρία είναι κάτω από το χρησιμοποιήσιμο όριο, ο δείκτης φορτίου δεν θα ανάψει και η μπαταρία θα χρειαστεί να επαναφορτιστεί.

ΣΗΜΕΙΩΣΗ: Ο δείκτης φορτίου αποτελεί μόνο μια ένδειξη του φορτίου που έχει απομείνει στο πακέτο μπαταριών. Δεν δείχνει τη λειτουργικότητα του εργαλείου και υπόκειται σε μεταβολές βάσει των εξαρτημάτων του προϊόντος, της θερμοκρασίας και της εφαρμογής του τελικού χρήστη.

Σύνδεση και ρύθμιση του ιμάντα ώμου

(Εικ. F)

Το θαμνοκοπτικό με μαστούι συνοδεύεται από ένα ρυθμιζόμενο ιμάντα ώμου.

1. Κουμπώστε την ασφάλιση **15** του ιμάντα ώμου στη βάση ιμάντα **10** που βρίσκεται πάνω στη μονάδα, ακριβώς μπροστά από τη σκανδάλη on/off. Ρυθμίστε τον ιμάντα ώστε να εφαρμόζει καλά στον ώμο σας.

Περιστροφή της κεφαλής του κοπτικού

(Εικ. G, H, K)

Η κεφαλή του κοπτικού μπορεί να περιστραφεί έως 105 μοίρες και να ασφαλίσει σε 8 διαφορετικές θέσεις μέσα σε αυτό το εύρος. Για να αποφυγείτε να τραυματιστείτε, μην πιάνετε τις λεπίδες. Φοράτε γάντια και κρατάτε τη μονάδα όπως δείχνει η Εικόνα K.

 **ΠΡΟΕΙΔΟΠΟΙΗΣΗ:** Πριν συνδέσετε την μπαταρία στη μονάδα, βεβαιωθείτε ότι η κεφαλή του κοπτικού είναι ασφαλισμένη στη θέση της.

Για να περιστρέψετε την κεφαλή του κοπτικού

1. Με το ένα χέρι να κρατά σταθερά τη λαβή του μαστουιού, χρησιμοποιήστε το άλλο χέρι για να πατήσετε το κουμπί ασφάλισης στην απενεργοποιημένη κατάσταση **13** και πιέστε τη λαβή **14** της κεφαλής του κοπτικού για να περιστρέψετε την κεφαλή του κοπτικού όπως δείχνει η Εικόνα G.
2. Ασφαλίστε την κεφαλή του κοπτικού σε μία από τις οκτώ θέσεις λειτουργίας όπως δείχνει η Εικόνα H. Για να ασφαλίσετε την κεφαλή του κοπτικού στη θέση της, ελευθερώστε το κράτημά σας στη λαβή **14** της κεφαλής του κοπτικού. Ελέγξτε για να βεβαιωθείτε ότι η κεφαλή του κοπτικού έχει ασφαλίσει στη θέση της προσπαθώντας να μετακινήσετε το περιβλήμα του μοτέρ. Αν δεν έχει ασφαλίσει, περιστρέψτε την ως την πλησιέστερη θέση ασφάλισης.

Ρύθμιση του μήκους του μαστουιού

(Εικ. I, J)

 **ΠΡΟΕΙΔΟΠΟΙΗΣΗ:** Πάντα να ελέγχετε για να βεβαιωθείτε ότι ο μοχλός ρύθμισης της επέκτασης του μαστουιού έχει ασφαλίσει τελείως και ότι το μαστούι επέκτασης δεν κινείται, πριν χρησιμοποιήσετε ή μεταφέρετε το εργαλείο. Αν δεν έχει ασφαλίσει ο μοχλός ρύθμισης της επέκτασης του μαστουιού, θα μπορούσε να προκύψει μη αναμενόμενη κίνηση της κεφαλής του εργαλείου, που θα δημιουργούσε μια επικίνδυνη κατάσταση. Ελέγχετε περιοδικά το μοχλό ρύθμισης της επέκτασης για να βεβαιωθείτε ότι έχει ασφαλίσει πλήρως.

 **ΠΡΟΕΙΔΟΠΟΙΗΣΗ:** Το μήκος του στύλου επέκτασης είναι περιορισμένο. Σταματήστε να σπρώχνετε / τραβάτε μόλις αισθανθείτε αντίσταση. Να επεκτείνετε μόνο έως

το μήκος που απαιτείται για να φτάσετε τους φυτικούς φράχτες που κλαδεύετε. Μην προσπαθήσετε να χρησιμοποιήσετε αυτό το προϊόν σε μήκος που δεν σας επιτρέπει να έχετε συνεχώς σωστή στήριξη στα πόδια σας και καλή ισορροπία.

1. Απασφαλίστε το μοχλό ρύθμισης της επέκτασης του μαστουιού **9** όπως δείχνει η Εικόνα I.
2. Με το ένα χέρι σταθερά πάνω στη βοηθητική λαβή του μαστουιού **4**, με το άλλο χέρι μετακινήστε προς τα έξω το μαστούι επέκτασης **8** όπως δείχνει η Εικόνα J. Έτσι θα αποκαλυφθεί το μαστούι επέκτασης.

ΣΗΜΕΙΩΣΗ: Το εργαλείο μπορεί να χρησιμοποιηθεί σε οποιοδήποτε μήκος του μαστουιού επέκτασης

3. Αφού επιτύχετε το επιθυμητό μήκος επέκτασης, ασφαλίστε το μοχλό ρύθμισης της επέκτασης του μαστουιού **9** για να στερεώσετε το μαστούι επέκτασης στη θέση του. Βεβαιωθείτε ότι δεν κινείται το μαστούι επέκτασης.

ΛΕΙΤΟΥΡΓΙΑ

Οδηγίες χρήσης

 **ΠΡΟΕΙΔΟΠΟΙΗΣΗ:** Να τηρείτε πάντοτε τις οδηγίες ασφαλείας και τις ισχύουσες ρυθμίσεις.

 **ΠΡΟΕΙΔΟΠΟΙΗΣΗ:** Για να ελαττώσετε τον κίνδυνο σοβαρού προσωπικού τραυματισμού, απενεργοποιείτε το εργαλείο και αποσυνδέετε την μπαταρία πριν από την πραγματοποίηση τυχόν ρυθμίσεων ή την τοποθέτηση/αφαίρεση προσαρτημάτων ή παρελκόμενων. Η τυχαία εκκίνηση μπορεί να προκαλέσει τραυματισμό.

Για τη σωστή τοποθέτηση των χεριών απαιτείται ένα χέρι στην κύρια λαβή **3** και το άλλο χέρι στη βοηθητική λαβή **4**.

Ενεργοποίηση και απενεργοποίηση του θαμνοκοπτικού με μαστούι (Εικ. A)

Βεβαιωθείτε ότι η κεφαλή του κοπτικού έχει ασφαλίσει σε μία από τις οκτώ θέσεις λειτουργίας. Ανατρέξτε στο τμήμα **Περιστροφή της κεφαλής του κοπτικού**.

Για να ενεργοποιήσετε τη μονάδα, πιέστε το μοχλό ασφάλισης στην απενεργοποιημένη κατάσταση **2** και πιέστε τη σκανδάλη on/off **1**.

Για να απενεργοποιήσετε τη μονάδα, ελευθερώστε τη σκανδάλη on/off και το μοχλό ασφάλισης στην απενεργοποιημένη κατάσταση.

 **ΠΡΟΕΙΔΟΠΟΙΗΣΗ:** Μην επιχειρήσετε ποτέ να ασφαλίσετε τη σκανδάλη στη θέση ενεργοποίησης.

ΣΗΜΕΙΩΣΗ: Όταν η κεφαλή του κοπτικού έχει ασφαλίσει στη θέση της, η μονάδα δεν θα ενεργοποιηθεί.

Πριν τη χρήση του θαμνοκοπτικού με μαστούι

 **ΠΡΟΕΙΔΟΠΟΙΗΣΗ:** Η μονάδα δεν έχει σχεδιαστεί για να παρέχει προστασία από ηλεκτροπληξία σε περίπτωση επαφής με εναέρια ηλεκτρικές γραμμές. Συμβουλευτείτε τους τοπικούς κανονισμούς σχετικά με τις ασφαλείες

αποστάσεις από εναέριες ηλεκτρικές γραμμές και βεβαιωθείτε ότι η θέση λειτουργίας είναι ασφαλής και προστατευμένη, πριν χρησιμοποιήσετε το θαμνοκοπτικό εκτεταμένης ακτίνας δράσης.

- Για ασφαλή λειτουργία, διαβάστε και κατανοήστε όλες τις οδηγίες πριν χρησιμοποιήσετε το θαμνοκοπτικό με μπαστούνι. Τηρείτε όλες τις οδηγίες ασφαλείας. Αν δεν τηρηθούν όλες οι παρακάτω οδηγίες ασφαλείας που αναφέρονται παρακάτω, μπορεί να προκληθεί σοβαρός τραυματισμός.
- Προσέχετε τι κάνετε. Χρησιμοποιείτε την κοινή λογική. Μη χρησιμοποιήσετε το θαμνοκοπτικό με μπαστούνι όταν είστε κουρασμένοι.
- Μόνο καλά εκπαιδευμένα ενήλικα άτομα πρέπει να χρησιμοποιούν το θαμνοκοπτικό με μπαστούνι. Ποτέ μην αφήνεται να χρησιμοποιείται από παιδιά.
- Μη χρησιμοποιήσετε τη μονάδα για οποιαδήποτε άλλη εργασία από αυτή για την οποία προορίζεται.
- Μην επιτρέπετε σε παιδιά ή μη εκπαιδευμένα άτομα να χρησιμοποιούν αυτή τη μονάδα.
- Πάντα να χρησιμοποιείτε ένα εγκεκριμένο κράνος όταν χρησιμοποιείτε το θαμνοκοπτικό με μπαστούνι πάνω από το ύψος της κεφαλής. Τα υψολείμματα που πέφτουν μπορεί να προκαλέσουν σοβαρό τραυματισμό.
- Φοράτε τον ακόλουθο εξοπλισμό ασφαλείας όταν χρησιμοποιείτε το θαμνοκοπτικό με μπαστούνι:
 - προστασία κεφαλής
 - γάντια βαρέος τύπου
 - ανθεκτικά υποδήματα
 - γυαλιά ασφαλείας, προστατευτικά γυαλιά ή προστασία προσώπου
 - μάσκα προσώπου ή σκόνης (αν εργάζεστε σε περιοχή με σκόνη)
- Μη φοράτε ρούχα με φαρδιά εφαρμογή, ή κοσμήματα οποιουδήποτε είδους που θα μπορούσαν να πιαστούν στις κινούμενες λεπίδες ή στα κινούμενα μέρη του θαμνοκοπτικού με μπαστούνι.
- Πιάνετε τα μακριά μαλλιά ώστε να είναι πάνω από τους ώμους, για να αποτρέψετε να μπερδευτούν σε οποιαδήποτε κινούμενα μέρη.

Κατά τη χρήση του θαμνοκοπτικού με μπαστούνι

- Να είστε σε εγρήγορη. Να χρησιμοποιείτε την κοινή λογική όταν χρησιμοποιείτε τη μονάδα.
- Διατηρείτε την περιοχή εργασίας καθαρή. Οι ακατάστατοι χώροι ευνοούν τους τραυματισμούς.
- Κρατάτε τα παιδιά, τα ζώα και τους παρευρισκόμενους σε ασφαλή απόσταση από τη μονάδα. Μόνο ο χρήστης επιτρέπεται να βρίσκεται στην περιοχή εργασίας.
- Κρατάτε τη μονάδα σταθερά, με το ένα χέρι στη λαβή σκανδάλης και το άλλο χέρι στη λαβή του μπαστουίνου.
- Κρατάτε το δάκτυλο εκτός σκανδάλης μέχρι να είστε έτοιμοι για χρήση.

- Πριν θέσετε σε λειτουργία τη μονάδα, βεβαιωθείτε ότι η λεπίδες δεν είναι σε επαφή με τίποτα.
- Διατηρείτε όλα τα μέρη του σώματός σας μακριά από τις λεπίδες όταν είναι σε λειτουργία το θαμνοκοπτικό με μπαστούνι.
- Μεταφέρετε τη μονάδα από το ένα μέρος στο άλλο
 - με την μπαταρία εκτός της μονάδας
 - κρατώντας το μπαστούνι από το κέντρο βάρους
 - με το κάλυμμα της λεπίδας στη θέση του
- Μη χρησιμοποιείτε τη μονάδα με ανεπαρκή φωτισμό.
- Κατά τη λειτουργία, να ξεκουράζεστε περιοδικά και να αλλάζετε στάση εργασίας για να μειώνετε την κόπωση.
- Διατηρείτε σταθερή στήριξη στα πόδια και καλή ισορροπία. Μην τεντώνετε υπερβολικά. Με το υπερβολικό τέντωμα μπορεί να χάσετε την ισορροπία σας ή να εκτεθείτε σε αιχμηρές επιφάνειες.
- Σε καμία απολύτως περίπτωση, μη χρησιμοποιήσετε πάνω σε αυτό το προϊόν κανένα προσάρτημα ή αξεσουάρ το οποίο δεν συνόδευε το προϊόν ή δεν έχει χαρακτηριστεί στο παρόν Εγχειρίδιο οδηγιών ως κατάλληλο για χρήση με αυτό το προϊόν.

Μη χρησιμοποιείτε το θαμνοκοπτικό με μπαστούνι

- υπό την επίρεια οιονδήποτε αερίου, φαρμακευτικής αγωγής ή ναρκωτικών ουσιών
- στη βροχή ή σε υγρά ή βρεγμένα μέρη
- όπου υπάρχουν πολύ εύφλεκτα υγρά ή αέρια
- αν η μονάδα έχει υποστεί ζημιά, έχει ρυθμιστεί λανθασμένα ή δεν έχει συναρμολογηθεί πλήρως ή σταθερά
- αν η σκανδάλη δεν ενεργοποιεί και απενεργοποιεί τη μονάδα. Οι λεπίδες πρέπει να σταματούν να κινούνται όταν ελευθερώνετε τη σκανδάλη. Αναθέστε την αντικατάσταση τυχόν ελαττωματικού διακόπτη σε εξουσιοδοτημένο κέντρο σέρβις.
- όταν βιάζεστε
- έχοντας ανέβει σε δέντρο ή σκάλα
- έχοντας ανέβει σε μπουόμες, κάδους ή πλατφόρμες μηχανημάτων
- όταν επικρατεί δυνατός άνεμος ή συνθήκες καταιγίδας

Οδηγίες για την κοπή (Εικ. Α, Κ-Ρ)

⚠ ΚΙΝΔΥΝΟΣ: ΚΡΑΤΑΤΕ ΤΑ ΧΕΡΙΑ ΜΑΚΡΙΑ ΑΠΟ ΤΙΣ ΛΕΠΙΔΕΣ.

⚠ ΠΡΟΕΙΔΟΠΟΙΗΣΗ: Για να προστατευτείτε από τραυματισμούς, προσέξτε τα ακόλουθα:

- ΔΙΑΒΑΣΤΕ ΤΟ ΕΓΧΕΙΡΙΔΙΟ ΟΔΗΓΙΩΝ ΠΡΙΝ ΤΗ ΧΡΗΣΗ. ΦΥΛΑΞΤΕ ΤΟ ΕΓΧΕΙΡΙΔΙΟ ΟΔΗΓΙΩΝ.
- Ελέγχετε το φυτικό φράχτη για ξένα αντικείμενα όπως σύρματα ή φράκτες πριν από κάθε χρήση.
- ΚΡΑΤΑΤΕ ΤΑ ΧΕΡΙΑ ΣΑΣ ΣΤΙΣ ΛΑΒΕΣ. ΜΗΝ ΤΕΝΤΩΝΕΣΤΕ ΥΠΕΡΒΟΛΙΚΑ.
- ΜΗΝ ΤΟ ΧΡΗΣΙΜΟΠΟΙΕΙΤΕ ΣΕ ΒΡΕΓΜΕΝΑ ΜΕΡΗ.

ΠΡΟΣΟΧΗ: Η ΛΕΠΙΔΑ ΜΠΟΡΕΙ ΝΑ ΣΥΝΕΧΙΣΕΙ ΝΑ ΚΙΝΗΤΑΙ ΓΙΑ ΛΙΓΟ ΜΕΤΑ ΤΗΝ ΑΠΕΝΕΡΓΟΠΟΙΗΣΗ.

ΣΗΜΕΙΩΣΗ: Το φρόνιμα της λεπίδας σε μεγάλα κλαριά μπορεί να προκαλέσει ζημιά.

ΘΕΣΕΙΣ ΕΡΓΑΣΙΑΣ (Εικ. Κ–Μ) – Διατηρείτε σωστή στήριξη στα πόδια και καλή ισορροπία και μην τεντώνετε υπερβολικά. Φορέστε προστατευτικά γυαλιά, αντιολισθητικά υποδήματα όταν κλαδεύετε. Κρατήστε σφιχτά και στα δύο χέρια τη μονάδα και ενεργοποιήστε την. Πάντα να κρατάτε το θαμνοκοπτικό όπως δείχνει η Εικόνα Κ, με το ένα χέρι στη λαβή διακόπτη **3** και το άλλο χέρι στη βοηθητική λαβή **4**. Ποτέ μην κρατάτε τη μονάδα από την κεφαλή του κοπτικού **12**.

ΚΟΠΗ ΝΕΑΣ ΒΛΑΣΤΗΣΗΣ (Εικ. Ν) – Η χρήση μεγάλης σαρωτικής κίνησης, περνώντας τα δόντια της λεπίδας μέσω των κλαδιών είναι ο πιο αποτελεσματικός τρόπος. Μία ελαφρώς καθοδική κλίση της λεπίδας στην κατεύθυνση της κίνησης προσφέρει την καλύτερη δυνατή κοπή.

ΕΠΙΠΕΔΟΙ ΦΥΤΙΚΟΙ ΦΡΑΧΤΕΣ (Εικ. Ο) – Για να δημιουργήσετε εξαιρετικά επίπεδους φυτικούς φράχτες, μπορείτε να χρησιμοποιήσετε ένα κομμάτι νήματος ως οδηγό κατά μήκος του φράχτη.

ΠΛΕΥΡΙΚΟ ΚΟΥΡΕΜΑ ΦΥΤΙΚΩΝ ΦΡΑΧΤΩΝ (Εικ. Ρ) – Προσανατολίστε το θαμνοκοπτικό όπως δείχνει η εικόνα και ξεκινήστε από τη βάση κινούμενοι προς τα πάνω.

ΣΥΝΤΗΡΗΣΗ

Το ηλεκτρικό εργαλείο της DEWALT σχεδιάστηκε για να λειτουργεί επί μεγάλο χρονικό διάστημα με ελάχιστη συντήρηση. Η συνεχής ικανοποιητική λειτουργία εξαρτάται από τη σωστή φροντίδα του εργαλείου και τον τακτικό καθαρισμό.

ΠΡΟΕΙΔΟΠΟΙΗΣΗ: Για να ελαττώσετε τον κίνδυνο σοβαρού προσωπικού τραυματισμού, απενεργοποιείτε το εργαλείο και αποσυνδέετε την μπαταρία πριν από την πραγματοποίηση τυχόν ρυθμίσεων ή την τοποθέτηση/αφαίρεση προσαρτημάτων ή παρελκόμενων. Η τυχαία εκκίνηση μπορεί να προκαλέσει τραυματισμό.

ΠΡΟΕΙΔΟΠΟΙΗΣΗ: Αφαιρείτε το πακέτο μπαταρίας πριν από οποιαδήποτε εργασία σέρβις, καθαρισμού ή αφαίρεσης υλικού από το θαμνοκοπτικό.

Ο φορτιστής και το πακέτο μπαταριών δεν επιδέχονται σέρβις.



Λίπανση (εικ. Α, Q)

- Μετά τη χρήση, καθαρίστε προσεκτικά τις λεπίδες με διάλυμα ρητίνης.
- Μετά το καθαρίσμα, περάστε μία λεπτή λωρίδα λιπαντικού στην εκτεθειμένη λεπίδα.
- Γυρίστε τον θαμνοκόπτη κάθετα με τις λεπίδες προς το έδαφος και ενεργοποιήστε τον θαμνοκόπτη για λίγα δευτερόλεπτα για να διανεμίμε πλήρως το λιπαντικό.

Περίβλημα γραναζοκιβωτίου

- Με ένα γρασαδόρο, εφαρμόστε μια καλή ποσότητα γράσου βάσης λίθιου χρησιμοποιώντας το στόμιο εισαγωγής γράσου **16** που υπάρχει πάνω στο περίβλημα γραναζοκιβωτίου **5**.

ΣΗΜΕΙΩΣΗ: Πρόσθετο γρασαόρισμα πρέπει να γίνεται σε διαστήματα 40 ωρών, ή συχνότερα σε περίπτωσης έντονης χρήσης.

Αντικατάσταση της λεπίδας (Εικ. R, S, T, U)

ΠΡΟΕΙΔΟΠΟΙΗΣΗ: Αιχμηρές ακμές. Να φοράτε γάντια όταν εκτελείτε οποιαδήποτε εργασία συντήρησης στη λεπίδα του κοπτικού.

Για να αντικαταστήσετε τη λεπίδα **11**, τηρήστε τις παρακάτω οδηγίες ή παραδώστε το κοπτικό σε ένα εργοστασιακό κέντρο σέρβις DEWALT, ένα εξουσιοδοτημένο κέντρο σέρβις DEWALT, ή άλλο εξειδικευμένο προσωπικό σέρβις. Πάντα να χρησιμοποιείτε ανταλλακτικά ακριβώς ίδια με τα αφαιρούμενα εξαρτήματα.

- Αφαιρέστε την μπαταρία.
- Χρησιμοποιώντας ένα κλειδί Άλεν 4 mm, αφαιρέστε τις τέσσερις βίδες **17** του καλύμματος.
- Με δράση μοχλού ανασηκώστε το κάλυμμα **18** τοποθετώντας ένα κατσαβίδι με ίσια μύτη κάτω από το πίσω μέρος του καλύμματος και περιστρέφοντάς το.
- Αφαιρέστε τη λεπτή πλάκα φθοράς **19**. Αφαιρέστε την πάνω συνδετική ράβδο **20** από το έκκεντρο **21**.
- Χρησιμοποιώντας ένα κλειδί Άλεν 4 mm, αφαιρέστε τις βίδες **22** και τις ροδέλες της λεπίδας.
- Ανυψώστε το μπροστινό μέρος της λεπίδας **11** για να την απεμπλέξετε από τη κάτω συνδετική ράβδο **23** και τραβήξτε τη λεπίδα έξω από το κοπτικό.

Εγκατάσταση της λεπίδας

- Εγκαταστήστε τις βίδες και τις ροδέλες **22** της παλιάς λεπίδας στην οπή στη νέα λεπίδα.
- Ευθυγραμμίστε τις βίδες **22** της νέας λεπίδας με τις αντίστοιχες υποδοχές τους στην κεφαλή του θαμνοκοπτικού.
- Σφίξτε προκαταρκτικά τις βίδες της λεπίδας. Μη σφίξτε τελείως. Περάστε την κάτω λεπίδα **24** κινώντας μπρος-πίσω και πιέστε τη ελαφρά έως ότου η λεπίδα συμπλεχτεί στο στυλίδιο **25** στην κάτω συνδετική ράβδο **23**. Βεβαιωθείτε ότι η κάτω συνδετική ράβδος παραμένει στη θέση της.
- Σφίξτε τελείως τις βίδες **22** της λεπίδας.
- Τοποθετήστε την πάνω συνδετική ράβδο **20** πάλι πάνω στο έκκεντρο **21**. Βεβαιωθείτε ότι το στυλίδιο κοιτάζει κάτω προς την πάνω λεπίδα **26**.
- Περάστε την πάνω λεπίδα κινώντας την μπρος-πίσω έως ότου η λεπίδα συμπλεχτεί στο στυλίδιο στην πάνω συνδετική ράβδο.
- Επανατοθετήστε την πλάκα φθοράς **19** και το κάλυμμα **18** και στερεώστε το με τις 4 βίδες καλύμματος **17**.

Οι λεπίδες κοπής είναι κατασκευασμένες από υψηλής ποιότητας σκληρυμένο χάλυβα και με κανονική χρήση δεν θα χρειαστούν νέο τρόχισμα. Ωστόσο, αν χτυπήσετε κατά λάθος ένα φράκτη από σφυροκόπηση, ή αν χτυπήσετε πέτρες, γυαλί ή άλλα σκληρά αντικείμενα, όπως δείχνει η Εικόνα U, μπορεί να δημιουργηθεί μια εγκοπή στη λεπίδα. Δεν χρειάζεται να αφαιρέσετε αυτή την εγκοπή εφόσον δεν επηρεάζει την κίνηση της λεπίδας. Αν όμως την επηρεάζει, αφαιρέστε την μπαταρία και χρησιμοποιήστε μια λίμα με ψιλά δόντια ή μια πέτρα τρόχισματος για να αφαιρέσετε την εγκοπή. Αν σας πέσει το

κοπτικό εργαλείο, επιθεωρήστε το προσεκτικά για ζημιές. Αν έχει λυγίσει η λεπίδα, ραγίσει το περίβλημα ή σπάσουν οι λαβές ή αν δείτε οποιοδήποτε άλλο πρόβλημα που μπορεί να επηρεάσει τη λειτουργία του κοπτικού, επικοινωνήστε με το τοπικό σας εξουσιοδοτημένο κέντρο σέρβις DEWALT για επισκευές, πριν θέσετε πάλι το εργαλείο σε χρήση.

Λιπάσματα και άλλα χημικά κήπου περιέχουν παράγοντες που επιταχύνουν σε μεγάλο βαθμό τη διάβρωση των μετάλλων. Μην αποθηκεύετε τη μονάδα πάνω ή κοντά σε λιπάσματα ή χημικά.

Για τον καθαρισμό της μονάδας, αφού αφαιρέσετε την μπαταρία, χρησιμοποιήστε αποκλειστικά ήπιο σαπούνι και ένα ελαφρά υγρό πανί. Μην επιτρέψετε ποτέ να εισέλθει υγρό στο εσωτερικό της μονάδας και μη βυθίσετε ποτέ οποιοδήποτε μέρος της μονάδας σε υγρό. Εμποδίστε την οξείδωση των λεπίδων απλώνοντας μια στρώση λεπτού λαδιού μηχανής μετά τον καθαρισμό.

Τρόχισμα της λεπίδας (Εικ. V)

- ΔΙΑΤΗΡΕΙΤΕ ΤΗ ΛΕΠΙΔΑ ΚΟΦΤΗΡΗ ΓΙΑ ΝΑ ΕΧΕΤΕ ΤΗΝ ΚΑΛΥΤΕΡΗ ΔΥΝΑΤΗ ΑΠΟΔΟΣΗ. ΜΙΑ ΣΤΟΜΩΜΕΝΗ ΛΕΠΙΔΑ ΔΕΝ ΚΟΒΕΙ ΚΑΘΑΡΑ.
- ΟΤΑΝ ΤΡΟΧΙΖΕΤΕ ΤΗ ΛΕΠΙΔΑ, ΝΑ ΒΕΒΑΙΩΝΕΣΤΕ ΟΤΙ ΕΧΕΙ ΑΦΑΙΡΕΘΕΙ Η ΜΠΑΤΑΡΙΑ.

ΑΝΤΙΚΑΤΑΣΤΗΣΤΕ ΑΜΕΣΑ ΤΗ ΛΕΠΙΔΑ ΑΝ ΕΧΕΙ ΛΥΓΙΣΕΙ Η ΕΧΕΙ ΥΠΟΣΤΕΙ ΖΗΜΙΑ

Συνιστάται το τρόχισμα των λεπίδων να πραγματοποιείται από ένα εργοστασιακό κέντρο σέρβις της DEWALT. Ωστόσο, μπορείτε να τροχίσετε τις αιχμές της λεπίδας χρησιμοποιώντας μια λίμα με λεπτές οδοντώσεις **27**.

1. Αφήστε το κοπτικό εργαλείο να λειτουργήσει έως ότου οι λεπίδες κοπής **28** και τα προστατευτικά δόντια **29** έχουν απόσταση αρκετή ώστε να μην μπορεί η λίμα να έρθει σε επαφή με τα προστατευτικά δόντια. ΜΗ λιμάρετε τα προστατευτικά δόντια.
2. Βεβαιωθείτε ότι ο μοχλός ασφάλισης σε απενεργοποιημένη κατάσταση είναι συμπλεγμένος, η λεπίδα έχει σταματήσει και η μπαταρία έχει αφαιρεθεί, πριν τροχίσετε τη λεπίδα.
3. Φοράτε κατάλληλη προστασία ματιών και γάντια και προσέχετε να μην κοπείτε.
4. Λιμάρετε προσεκτικά τις κοπτικές αιχμές της λεπίδας χρησιμοποιώντας μια λίμα με λεπτές οδοντώσεις. Λιμάρετε προς την κοπτική αιχμή **30** με την αρχική γωνία κοπής (38 μοίρες από την οριζόντιο). Λιμάρετε μόνο τις ευθείες κοπτικές αιχμές **30** των λεπίδων. Μην λιμάρετε στις θέσεις όπου η κοπτική αιχμή καμπυλώνει προς το κέντρο της λεπίδας.
5. Γυρίστε ανάποδα το κοπτικό εργαλείο για να τροχίσετε την κάτω λεπίδα.
6. Επαναλάβετε τα βήματα για να τροχίσετε την άλλη πλευρά της κάθε λεπίδας.



Καθαρισμός



ΠΡΟΕΙΔΟΠΟΙΗΣΗ: Για την αφαίρεση ρύπων και σκόνης, χρησιμοποιήστε ξηρό αέρα κάθε φορά που διαπιστώνετε συγκέντρωση σκόνης εντός και γύρω από τις θυρίδες

αερισμού. Όταν εκτελείτε αυτή τη διαδικασία, να φοράτε εγκεκριμένο προστατευτικό για τα μάτια και εγκεκριμένη μάσκα για τη σκόνη.



ΠΡΟΕΙΔΟΠΟΙΗΣΗ: Μην χρησιμοποιείτε ποτέ διαλύτες ή άλλες ισχυρές χημικές ουσίες για τον καθαρισμό των μη μεταλλικών τμημάτων του εργαλείου. Αυτές οι χημικές ουσίες μπορούν να υποβαθμίσουν την ποιότητα των υλικών που χρησιμοποιούνται σε αυτά τα τμήματα. Χρησιμοποιείτε ένα πανί που έχει εμποτιστεί μόνο σε νερό και ήπιο σαπούνι. Μην επιτρέψετε ποτέ την εισροή τυχόν υγρών στο εσωτερικό του εργαλείου. Μην βυθίσετε ποτέ οποιοδήποτε τμήμα του εργαλείου σε υγρό.

Προαιρετικά παρελκόμενα



ΠΡΟΕΙΔΟΠΟΙΗΣΗ: Επειδή με το προϊόν αυτό δεν έχουν δοκιμαστεί άλλα παρελκόμενα εκτός από αυτά που διατίθενται από την DEWALT, η χρήση τυχόν τέτοιων παρελκόμενων με το εργαλείο αυτό μπορεί να είναι επικίνδυνη. Για να ελαττώσετε τον κίνδυνο τραυματισμού, πρέπει να χρησιμοποιείτε μόνο παρελκόμενα που ουσιάζονται από την DEWALT.

Για περισσότερες πληροφορίες σχετικά με τα κατάλληλα παρελκόμενα, συμβουλευτείτε τον αντιπρόσωπο με τον οποίο συνεργάζεστε.

Για την προστασία του περιβάλλοντος



Χωριστή συλλογή. Τα προϊόντα και οι μπαταρίες που επισημαίνονται με αυτό το σύμβολο δεν πρέπει να απορρίπτονται μαζί με τα κοινά οικιακά απορρίμματα.

Τα προϊόντα και οι μπαταρίες περιέχουν υλικά που μπορούν να ανακτηθούν ή να ανακυκλωθούν ώστε να μειωθούν οι ανάγκες για πρώτες ύλες. Παρακαλούμε να ανακυκλώνετε τα ηλεκτρικά προϊόντα και τις μπαταρίες σύμφωνα με τους τοπικούς κανονισμούς. Περισσότερες πληροφορίες διατίθενται στον ιστότοπο www.2helpU.com.

Επαναφορτιζόμενη μπαταρία

Η μπαταρία μεγάλης διάρκειας λειτουργίας πρέπει να επαναφορτίζεται, όταν αδυνατεί πλέον να παράγει επαρκή ισχύ για εργασίες, οι οποίες πραγματοποιούνταν εύκολα στο παρελθόν. Στο τέλος της ωφέλιμης διάρκειας ζωής της, απορρίψτε της με τρόπο που σέβεται το περιβάλλον:

- Εξαντήστε τη μπαταρία λειτουργώντας το εργαλείο, κατόπιν αφαιρέστε την από το εργαλείο.
- Οι κυψέλες μπαταριών λιθίου-ιόντων είναι ανακυκλώσιμες. Παραδίδετε τις στο κατάστημα αγοράς ή σε τοπικό σταθμό ανακύκλωσης. Τα συλλεγόμενα πακέτα μπαταριών θα ανακυκλώνονται ή θα απορρίπτονται με σωστό τρόπο.

Belgique et Luxembourg België en Luxemburg	DeWALT - Belgium BVBA Egide Walschaertsstraat 16 2800 Mechelen	Tel: NL 32 15 47 37 63 Tel: FR 32 15 47 37 64 Fax: 32 15 47 37 99	www.dewalt.be enduser.BE@sbdinc.com
Danmark	DeWALT (Stanley Black&Decker AS) Roskildevej 22 2620 Albertslund	Tel: 70 20 15 10 Fax: 70 22 49 10	www.dewalt.dk kundeservice.dk@sbdinc.com
Deutschland	DeWALT Richard Klingner Str. 11 65510 Idstein	Tel: 06126-21-0 Fax: 06126-21-2770	www.dewalt.de infodwge@sbdinc.com
Ελλάς	DeWALT (ΕΛΛΑΣ) A.E. ΕΑΡΑ-ΓΡΑΦΕΙΑ : Στραβωνος 7 & Α. Βουλγαμενης, Γλυφάδα 166 74, Αθήνα SERVICE : Ημερος Τόπος 2 (Χάνι Αδών) — 193 00 Ασπρόπυργος	Τηλ: 00302108981616 Φαξ: 00302108983570	www.dewalt.gr Greece.Service@sbdinc.com
España	DeWALT Ibérica, S.C.A. Parc de Negocios "Mas Blau" Edificio Muntadas, c/Bergadà, 1, Of. A6 08820 El Prat de Llobregat (Barcelona)	Tel: 934 797 400 Fax: 934 797 419	www.dewalt.es respuesta.postventa@sbdinc.com
France	DeWALT 5, allée des Hêtres BP 60105, 69579 Limonest Cedex	Tel: 04 72 20 39 20 Fax: 04 72 20 39 00	www.dewalt.fr scufr@sbdinc.com
Schweiz Suisse Svizzera	DeWALT In der Luberzen 42 8902 Urdorf	Tel: 044 - 755 60 70 Fax: 044 - 730 70 67	www.dewalt.ch service@rofaog.ch
Ireland	DeWALT Building 4500, Kinsale Road Cork Airport Business Park Cork, Ireland	Tel: 00353-2781800 Fax: 01278 1811	www.dewalt.ie Sales.ireland@sbdinc.com
Italia	DeWALT via Energypark 6 20871 Vimercate (MB), IT	Tel: 800-014353 39 039-9590200 Fax: 39 039-9590311	www.dewalt.it
Nederlands	DeWALT Netherlands BVPostbus 83, 6120 AB BORN	Tel: 31 164 283 063 Fax: 31 164 283 200	www.dewalt.nl
Norge	DeWALT Postboks 4613 0405 Oslo, Norge	Tel: 45 25 13 00 Fax: 45 25 08 00	www.dewalt.no kundeservice.no@sbdinc.com
Österreich	DeWALT Werkzeug Vertriebsges m.b.H Oberlaezerstrasse 248, A-1230 Wien	Tel: 01 - 66116 - 0 Fax: 01 - 66116 - 614	www.dewalt.at service.austria@sbdinc.com
Portugal	DeWALT Ed. D Dinis, Quina da Fonte Rua dos Malhoes 2 2A 2º Esq. Oeiras e S. Juliao da Barra, paço de Arcos e Caxias 2770 071 Paço de Arcos	Tel: +351 214667500 Fax: +351214667580	www.dewalt.pt resposta.posvenda@sbdinc.com
Suomi	DeWALT PL47 00521 Helsinki, Suomi	Puh: 010 400 4333 Faksi: 0800 411 340	www.dewalt.fi asiakaspalvelu.fi@sbdinc.com
Sverige	DeWALT BOX 94 43122 Mölndal Sverige	Tel: 031 68 61 60 Fax: 031 68 60 08	www.dewalt.se kundservice.se@sbdinc.com
Türkiye	KALE Hirdavat ve Makina A.Ş. Defterdar Mah. Savaklar Cad. No:15 Edimekapı / Eyyüp / İSTANBUL 34050 TÜRKİYE	Tel: 0212 533 52 55 Faks: 0212 533 10 05	www.dewalt.com.tr
United Kingdom	DeWALT, 210 Bath Road; Slough, Berks SL1 3YD	Tel: 01753-567055 Fax: 01753-572112	www.dewalt.co.uk emeaservice@sbdinc.com
Australia	DeWALT 810 Whitehorse Road Box Hill VIC 3103 Australia	Tel: Aust 1800 338 002 Tel: NZ 0800 339 258	www.dewalt.com.au www.dewalt.co.nz
Middle East Africa	DeWALT P.O. Box - 17164, Jebel Ali Free Zone (South), Dubai, UAE	Tel: 971 4 812 7400 Fax: 971 4 2822765	www.dewalt.ae Service.MEA@sbdinc.com